

Media Center

MCP9350i

Beknopte installatiehandleiding



PHILIPS

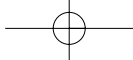

Helpinformatie

Voor helpinformatie over uw MCP9350i kunt u de Philips support site bezoeken:

www.P4C.philips.com

Biedt de website geen oplossing voor uw probleem, bel dan de Philips-helpdesk:

Nederland 0900 0400 063 € 0,30/min.

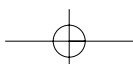
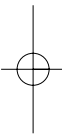
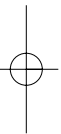

Inhoud van de verpakking

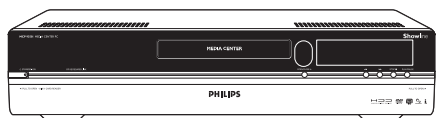

Media Center MCP9350i

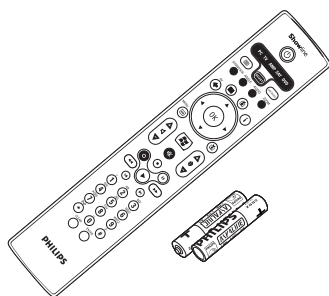

Afstandsbediening,
2 AA-batterijen

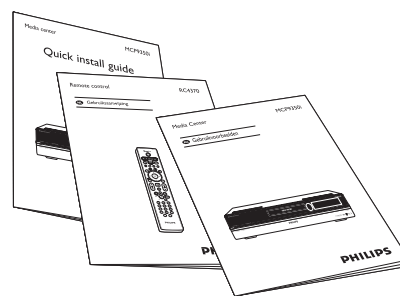

Beknopte installatiehandleiding /
Toepassingen / RC4370-handleiding

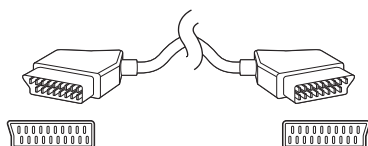

SCART-kabel

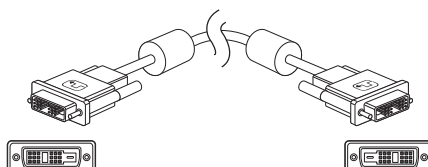

DVI-D-kabel

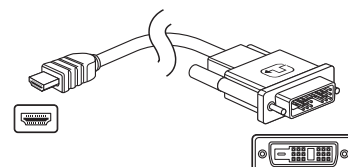

DVI-D naar HDMI verloopkabel

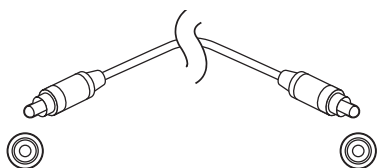

Digitale audiokabel (coax, cinch)

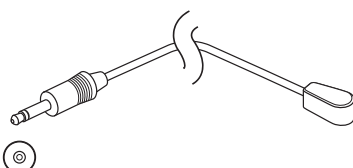

2x IR-blaster voor set-top box

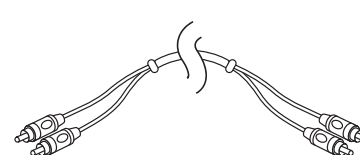

Stereo-audiokabel (cinch)

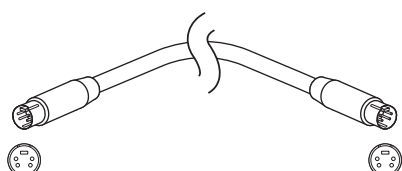

S-Video-kabel



Ethernet-kabel



Telefoonkabel

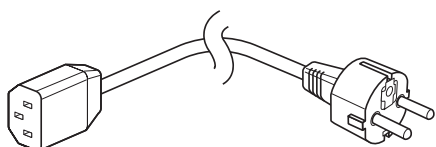

Netspanningskabel

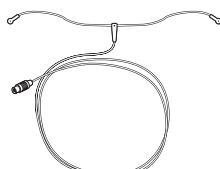

FM-antennekabel

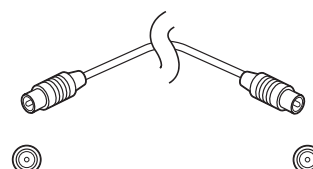

Tv-antennekabel (1 m)
Tv-antennekabel (10 cm)

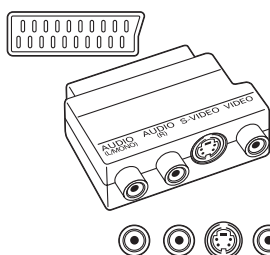

Adapter voor SCART naar SVHS/CVBS

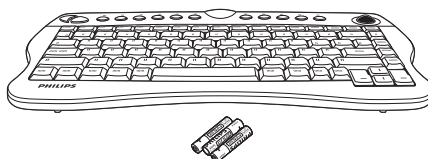

Draadloos toetsenbord
3 AA-batterijen

Inhoud

Pagina

Inhoud van de verpakking	3
1 Functiebeschrijving	5
Voorzijde	5
Achterzijde	6
Afstandsbediening	7
Draadloos toetsenbord	9
2 Philips Media Center installeren	10
Tv/monitor aansluiten	10
Video aansluiten (b.v. set-top box)	12
Audio aansluiten	13
Internet-verbinding aansluiten	14
Antennes aansluiten	16
Batterijen in afstandsbediening plaatsen	16
Netspanning aansluiten / INschakelen en standby zetten	17
Draadloos toetsenbord activeren	18
3 Philips Media Center instellen	19
Microsoft Windows® instellen	19
Media Center Setup-wizard	19
Handmatig kanalen zoeken	22
Instellingen wijzigen	22
Extra software instellen	22
Instellingen wijzigen	23
Beeldschermresolutie wijzigen	23
Hoogte-breedteverhouding wijzigen	24
4 Overige aansluitmogelijkheden	26
Microfoon aansluiten	26
Hoofdtelefoon aansluiten	26
Videocamera (of andere draagbare signaalbron) aansluiten	26
Draagbare mediaspeler (of HDD of fotocamera) aansluiten	27
Externe harde schijf (HDD, optische schijf) aansluiten	27
Geheugenkaarten plaatsen	28
5 Belangrijke informatie	29
Geen aansprakelijkheid voor verloren gegevens	29
Veiligheidsvoorschriften en juridische informatie	29

I Functiebeschrijving

Voorzijde

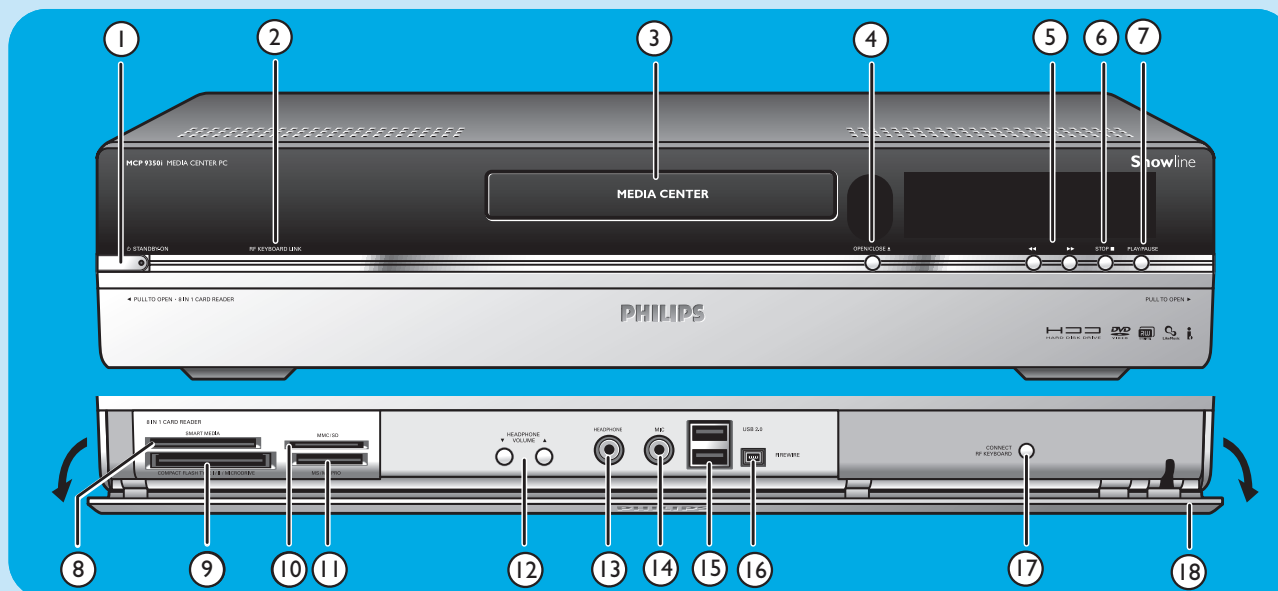

I **⏻ STANDBY-ON**

Zet Media Center AAN of in de stand standby (energiebesparende stand).

STANDBY/ON-lampje (in de toets)

- Oranje als Media Center op de netspanning is aangesloten. Uw Media Center staat dan in de energiebesparende stand, waarbij nauwelijks energie wordt verbruikt.
- Rood als uw Media Center standby wordt gezet met de **⏻ Standby-toets (I)** van de afstandsbediening.
- Het lampje dooft als het Media Center wordt ingeschakeld met de **▶ Standby-toets (I)** van de afstandsbediening of de **⏻ STANDBY-ON-toets (I)**.

2 **RF KEYBOARD LINK**

Knippert als uw Media Center informatie van het draadloze toetsenbord ontvangt.

3 **Optisch station**

Voor het afspelen en branden van cd's/dvd's

4 **OPEN/CLOSE /▲**

Opent en sluit de lade van het optisch station.

5 **◀**

- Snel terugzoeken binnen het huidige nummer (ingedrukt houden).



- Snel vooruitzoeken binnen het huidige nummer (ingedrukt houden).
- Nummer in slow motion afspelen als dvd in pauzestand staat (één keer indrukken).

6 **STOP ■**

Afspelen stoppen.

7 **▶/PAUSE**

- Afspelen starten.
- Afspelen onderbreken.

8 **SMART MEDIA**

Sleuf voor Smart Media-geheugenkaart.

9 **COMPACT FLASH TYPE I / II MICRODRIVE**

Sleuf voor Compact Flash-geheugenkaart.

10 **MMC/SD**

Sleuf voor MMC/SD (MultiMedia Card / Secure Digital Card) geheugenkaart, b.v. van een digitale camera.

11 **MS/MS PRO**

Sleuf voor memory stick (Pro).

12 **▼ HEADPHONE VOLUME ▲**

Volumeregelaars voor hoofdtelefoon. Het volume van de hoofdtelefoon is onafhankelijk van het volume van de set.

13 **HEADPHONE**

Aansluiting voor hoofdtelefoon.

14 **MIC**

Aansluiting voor microfoon.

15 **USB 2.0**

Aansluitingen voor USB 1.1- en USB 2.0-apparatuur.

16 **FIREWIRE (IEEE1394/i.LINK) - 4-polig**

Aansluiting voor digitale apparatuur die geschikt is voor FireWire / IEEE1394 / i.LINK (b.v. digitale camcorders, harde schijven enz. met een 4-polige connector) om data naar het Media Center te kopiëren.

17 **CONNECT RF KEYBOARD**

Toets voor verbinding tussen Media Center en draadloos toetsenbord. Deze toets wordt gebruikt in combinatie met de **⏻** toets (3) op het toetsenbord.

18 **Klep**

Achterzijde

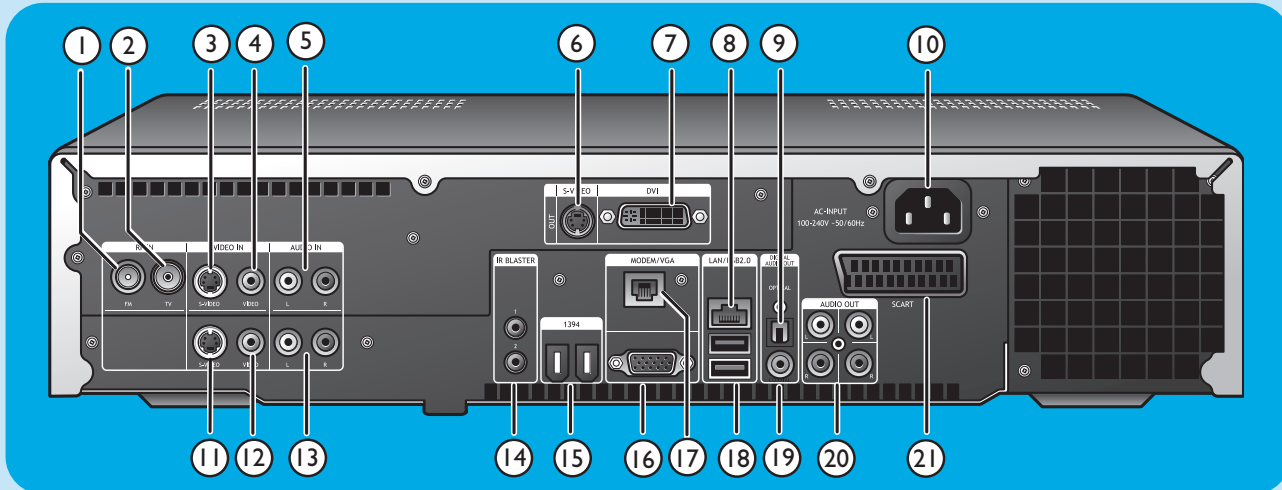

1 RF IN - FM - Radio

Aansluiting voor kabelantenne of een FM-buitenantenne (met een impedantie van 75 ohm), beide voor radio-ontvangst.

2 RF IN - tv

Aansluiting voor een kabelantenne voor tv-ontvangst.

3 VIDEO IN ◀ - S-Video

Video-ingang voor aansluiting op de S-Video-uitgang van een tv, kabel/satelliet set-top box, dvd-speler/recorder enz.

4 VIDEO IN ◀ -Video (CVBS)

Video-ingang voor aansluiting op de CVBS-uitgang (samengestelde video) van een tv, kabel/satelliet set-top box, dvd-speler/recorder enz.

5 AUDIO IN ◀

Stereo-ingangen voor aansluiting op de geluidsuitgangen van een kabel/satelliet set-top box, dvd-speler/recorder, geluidsapparatuur enz.

6 S-VIDEO OUT

Uitgang voor aansluiting op de ingang van opname-apparatuur met S-Video (dvd,VCR) of een tv met S-Video.

7 DVI OUT

DVI-D (alleen Digital Video Interface-Digital) uitgang voor aansluiting op een monitor of flatscreen-tv die een DVI-D-ingang heeft.

8 LAN

Voor aansluiting op uw lokale netwerk (LAN).

9 DIGITAL AUDIO - Optical - Out

Optische audio-uitgang voor aansluiting op de optische audio-ingang van een receiver, tv of opnameapparatuur (cd-recorder,VCR enz.).

10 AC-INPUT (100-240V - 50/60Hz)

Voor aansluiting van het Media Center op de net-spanning.

11 VIDEO IN ▶ - S-Video

Video-ingang voor aansluiting op de S-Video-uitgang van een tv, kabel/satelliet set-top box, dvd-speler/recorder enz.

12 VIDEO IN 2 - Video (CVBS)

Video-ingang voor aansluiting op de CVBS-uitgang (samengestelde video) van een tv, kabel/satelliet set-top box, dvd-speler/recorder enz.

13 AUDIO IN 2

Stereo-ingangen voor aansluiting op de geluidsuitgangen van een kabel/satelliet set-top box, dvd-speler/recorder, geluidsapparatuur enz.

14 IR (Infrarood) BLASTER (2x)

Voor aansluiting van een IR-blaster (infrarood) voor het kiezen van kanalen op uw kabel/satelliet set-top box via de afstandsbediening van uw Media Center.

15 1394 (Firewire/i.LINK) - 6-polig (2x)

Voor aansluiting van randapparaten die compatibel zijn met IEEE 1394/Firewire/i.LINK en apparatuur zoals externe harde schijven die twee extra pennen voor hun voedingsspanning nodig hebben.

16 VGA

Voor aansluiting op een monitor of flatscreen-tv met een VGA-ingang (Video Graphics Array).

17 MODEM

Voor aansluiting van het Media Center op een telefoon-stopcontact (voor toegang tot het Internet).

18 USB 2.0 (2x)

Aansluitingen voor USB 1.1- en USB 2.0-apparatuur.

19 DIGITAL AUDIO - COAXIAL - Out

Coax audio-uitgang voor aansluiting op de coax audio-ingang van een receiver of opnameapparatuur (b.v. een dvd-recorder enz.).

20 AUDIO OUT (2x)

Stereo-uitgangen voor aansluiting op de geluidsingangen van een receiver of opnameapparatuur (b.v. een dvd-recorder).

21 SCART (RGB / CVBS)

Voor aansluiting op de SCART-ingangsconnector van een tv.

Opmerking: Het Media Center heeft al ingebouwde antennes voor uw wireless LAN (802.11b/g). Daarom hoeft u geen wireless USB-adapter aan te sluiten om het Media Center in uw draadloze netwerk op te nemen.

Afstandsbediening

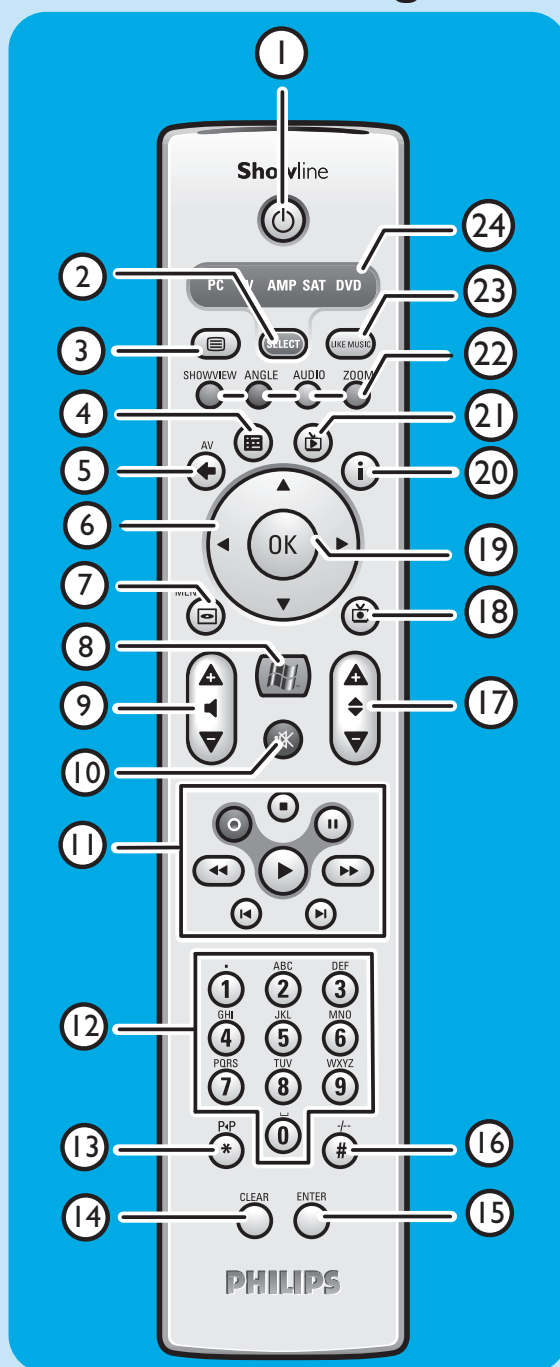

In dit hoofdstuk worden de functies van de toetsen op de afstandsbediening alleen behandeld voor de Media Center-stand (PC). Informatie over de toetsfuncties in andere standen (tv, AMP, SAT en dvd) vindt u in de gebruikershandleiding van de RC4370.

Opmerkingen:

- Na het inschakelen van het Media Center kiest de afstandsbediening automatisch de stand Media Center.
- Als u een toets of toetsencombinatie langer dan 30 seconden ingedrukt houdt, stuurt de afstandsbediening geen infraroodsignalen meer.

1 Standby

Zet het Media Center AAN of in de stand standby.

2 SELECT

Met deze toets kiest u het apparaat dat u met de afstandsbediening wilt bedienen. Voor het Media Center is dat de stand PC. Na het inschakelen van de afstandsbediening kiest deze automatisch de stand Media Center.

3 Teletekst (≡)

Tv/SAT (in PC-stand): teletekst aan/uit.

4 Gids (≡)

Opent de elektronische tv-programmagids.

5 Terug (←)

Terug naar vorig scherm.

6 ◀ ▶ ▲ ▼

Cursor naar links of rechts en omhoog of omlaag. Voor navigatie in menu's.

7 MENU (≡)

Toont het menu van de dvd in het optisch station.

8 ☰

Opent het hoofdmenu van de Media Center-versie van Microsoft Windows® XP.

9 - Volume +

Verlaagt (-) of verhoogt (+) het volume van uw Philips-tv. Zie de gebruikershandleiding van de RC4370 voor de volumeregeling met tv's van andere merken.

10 Mute (🔇)

Zet het geluid van de hoofdtelefoon uit.

11 ● (Opname)

Tv-programma opnemen en opslaan op de harde schijf van het Media Center. Opgenomen programma's worden standaard opgeslagen in de map Gedeelde documenten (map tv-opnamen).

■ (Stop) Stopt momenteel afspelend of opnemend medium.

⏸ (Pauze) Onderbreekt afspelend of opnemend medium.

⏪ ⏩ (Zoeken)

Snel terugzoeken (⏪) of vooruitzoeken (⏩) in huidige dvd-hoofdstuk (ingedrukt houden).

▶ (Afspelen) Film, muziek of afbeeldingen afspelen.

⏮ ⏭ (Overslaan)

Op het medium (video en/of audio) een muziektitel (cd) of een filmhoofdstuk (dvd) per keer terugspringen (⏮) of vooruitspringen (⏭).

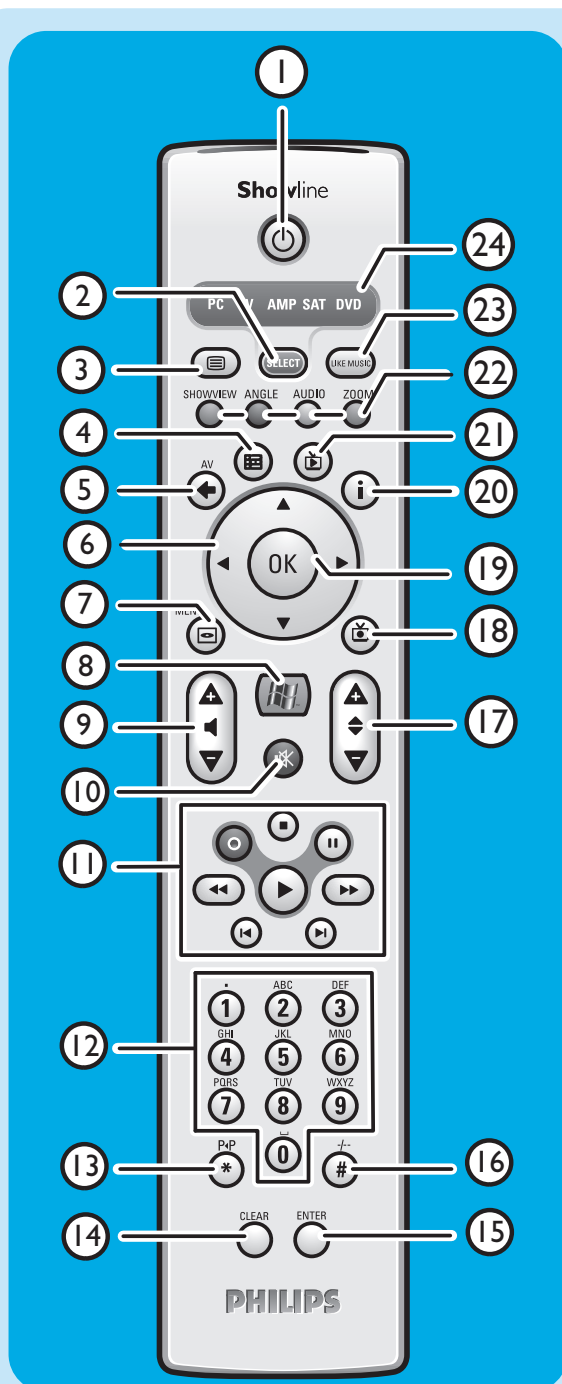

12 Cijfertoetsen 0 - 9

Voor het invoeren van cijfers of letters (afhankelijk van de gekozen functie) voor het kiezen van tv-kanalen, het invoeren van tekst in een zoek- of tekstvenster van het Media Center enz.

13 P◀P (*)

Naar vorige programma/kanaal gaan.

14 CLEAR

Annuleert de vorige keuze die u maakte (zoals de Backspace-toets op een toetsenbord).

15 ENTER

Bevestigt uw opdracht of gekozen optie.

16 - / -- (#)

Afwisselen tussen 1- of 2-cijferige programma/kanaalnummers.

17 - Program +

Naar een lager (-) of hoger (+) programma/kanaalnummer.

18 Tv-opnamen (📺)

Sneltoets naar opgenomen tv-programma's op de harde schijf van het Media Center.

19 OK

Bevestigt uw opdracht of gekozen optie (zoals de ENTER-toets).

20 i

- Geeft informatie over het momenteel gekozen tv-programma.
- Biedt in verschillende menu's extra mogelijkheden.

21 Live TV (📺)

Sneltoets voor live-TV bekijken.

22 Rood (SHOWVIEW)

Teletext actief: (📺) rood.

Groen (ANGLE)

Teletext actief: groen.

Geel (AUDIO)

Teletext actief: geel.

Blauw (ZOOM)

Teletext actief: blauw.

23 LIKE MUSIC

Maakt automatisch een afspeellijst van muziek.

24 Selectievenster

Geeft aan welke stand momenteel gekozen is.

Draadloos toetsenbord

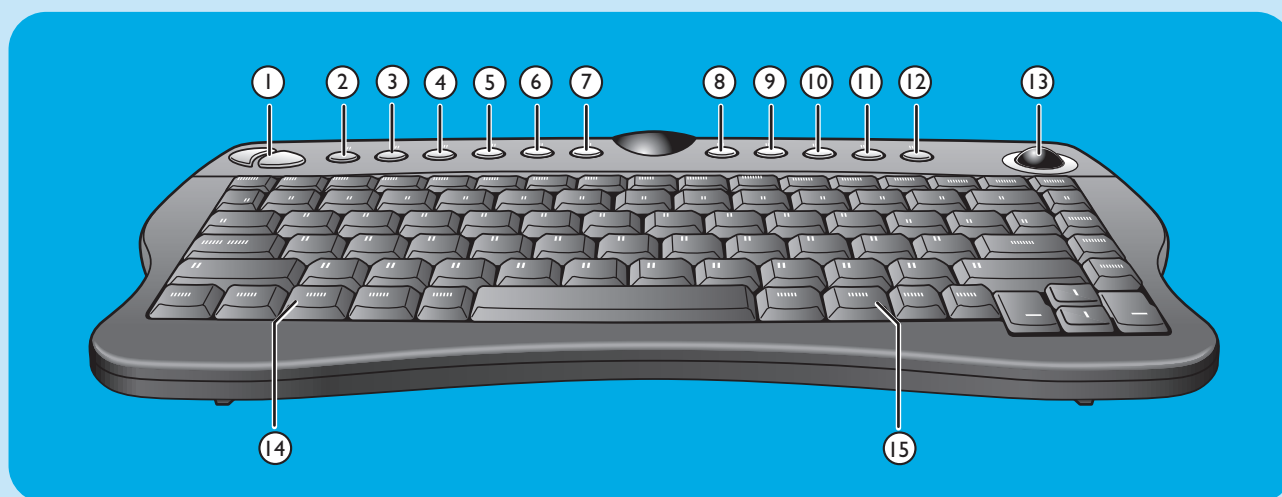

1 Linker- en rechtermuisknop

2 Verbinden

Toets voor verbinding tussen draadloos toetsenbord en Media Center. Deze toets wordt gebruikt in combinatie met de toets **CONNECT RF KEYBOARD (17)** op de voorzijde van het Media Center.

3 Terug

Terug naar vorig scherm.

4 Start

Opent het menu van het Media Center.

5 Mijn muziek

Opent het menu **Mijn muziek** van het Media Center.

6 Mijn afbeeldingen

Opent het menu **Mijn afbeeldingen** van het Media Center.

7 Mijn TV

Opent het menu **Mijn TV** van het Media Center.

8 Mijn video's

Opent het menu **Mijn video's** van het Media Center.

9

Op het medium (video en/of audio) een muziektitel of een dvd-hoofdstuk per keer terugspringen.

10

Afspelen van cd- en dvd-speler, afbeeldingen, muziek.

11

Stopt momenteel afspelend of opnemend medium.

12

Op het medium (video en/of audio) een muziektitel of een dvd-hoofdstuk per keer vooruitspringen.

13 Trackball (muis)

Verplaatst de cursor over het scherm.

14

Opent het Start-menu van Windows®.

15

Start Internet Explorer.

2

Philips Media Center installeren

LET OP! Schakel altijd uw Media Center uit en trek de stekker uit het stopcontact voordat u kabels aansluit of losmaakt.

Opmerkingen:

- Tenzij anders is vermeld, bevinden alle in- en uitgangen van uw Media Center zich aan de achterzijde.
- **Sluiteerst** alle videobekabeling (tv/monitor) aan en kijk **daarna** in het hoofdstuk 'Audio aansluiten' voor informatie over het aansluiten van audioverbindingen op uw Media Center.

Tv/monitor aansluiten

Voor het downloaden van de EPG (Elektronische Programmagids) en informatie over zenderfrequenties moet uw Media Center toegang tot Internet hebben. Controleer daarom of u met een werkende inbelverbinding of breedbandverbinding Internet-toegang hebt voordat u de software van uw Media Center gaat instellen. Neem contact op met uw Internet Service Provider (ISP) voor meer informatie over uw Internet-verbinding. Raadpleeg ook 'Internet-verbinding aansluiten'.

Uw Media Center heeft vier tv OUT/MONITOR OUT-connectors: S-VIDEO OUT (6), DVI OUT (7), VGA (16) en SCART (21). We raden u aan DVI (op HDMI) aan te sluiten, want dat geeft de beste beeldkwaliteit. Heeft uw tv een CVBS-connector, dan kunt u de adapter voor SCART naar SVHS/CVBS gebruiken voor een CVBS-verbinding.

Controleer het type connector:

Controleer **eerst** welk type connector uw tv of monitor heeft **voordat** u iets gaat aansluiten. Gebruik daarbij de onderstaande afbeeldingen van de verschillende connectortypen. De volgorde van de afbeeldingen geeft tevens de beeldkwaliteit aan, van de hoogste (1) naar de laagste (6) kwaliteit.

Tv/monitorconnectors

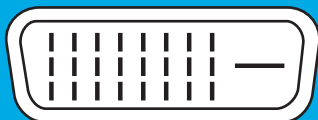

1. DVI-D-connector

Aanbevolen. Volledige resolutie en digitale verbinding

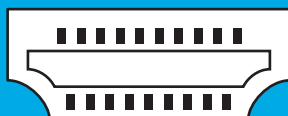

2. HDMI-connector

Aanbevolen. Volledige resolutie en digitale verbinding

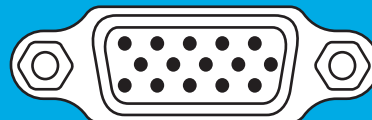

3. VGA connector

Volledige resolutie, maar signaal wordt omgezet naar analog.



4. SCART-connector

Beperkte resolutie en analoge verbinding (RGB: scheiding in 3 kleuren).



5. S-Video-connector

Beperkte resolutie en analoge verbinding (RGB: 1 kanaal gemoduleerd).



6. CVBS-connector

Alleen gebruikt voor opnemen vanaf een set-top box.

1. DVI-D-verbinding (aanbevolen)

- Sluit de DVI-D-kabel aan tussen de **DVI-D IN**-connector van uw tv/monitor en de **DVI OUT**-connector (7) van het Media Center. Draai de schroefjes van de twee kabelconnectors vast.

Opmerking: Als uw DVI-D tv/monitor een vast bevestigde DVI-D-kabel heeft, steek die kabel dan in de **DVI OUT**-connector (7) van het Media Center en draai de schroefjes vast.

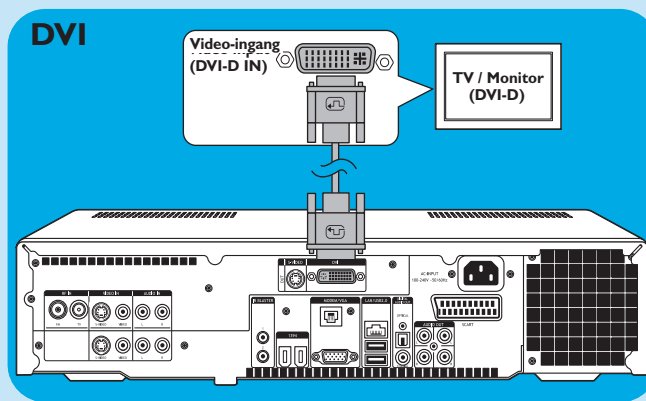

2. HDMI-verbinding (aanbevolen)

- Sluit de verloopkabel van DVI-D naar HDMI aan tussen de **HDMI IN**-connector van uw tv/monitor en de **DVI OUT**-connector (7) van het Media Center.
- Draai de schroefjes van de DVI-kabelconnector vast.

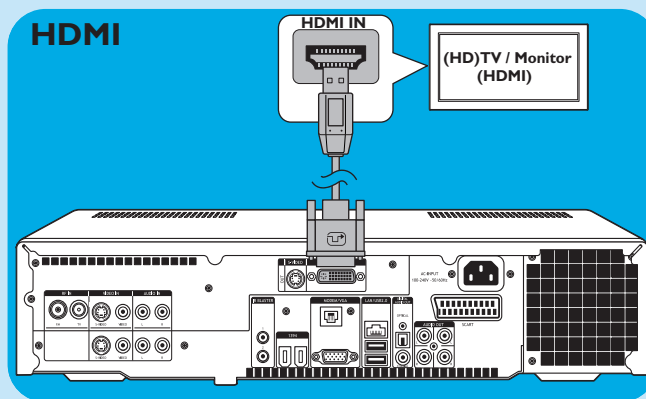

3. VGA-verbinding

- Sluit een VGA-kabel (niet meegeleverd) aan tussen de **VGA IN**-connector van uw tv/monitor en de **VGA**-uitgang (17) van het Media Center. Draai de schroefjes van de twee kabelconnectors vast.

Opmerking: Als uw VGA tv/monitor een vast bevestigde VGA-kabel heeft, steek die kabel dan in de **VGA**-connector (17) van het Media Center en draai de schroefjes vast.

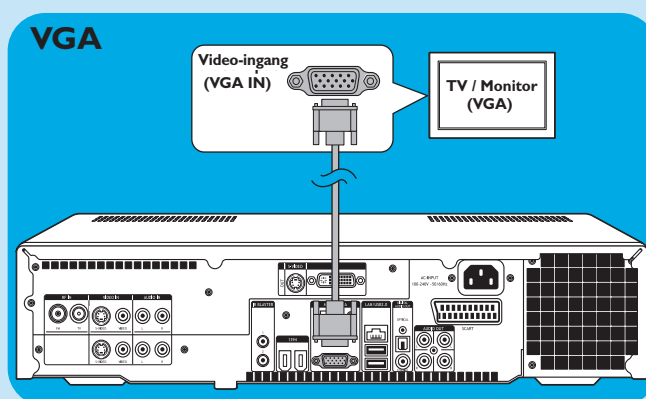

4. SCART-verbinding

- Sluit de SCART-kabel aan tussen de **SCART**-connector van uw tv/monitor en de **SCART**-connector (21) van het Media Center.

Opmerkingen:

- Controleer of de SCART-connector op uw tv RGB (Rood, Groen, Blauw) ondersteunt, zodat u de optimale beeldkwaliteit krijgt.
- Bij normale PC-toepassingen kan de beeldkwaliteit iets lager worden.
- Bij normale PC-toepassingen kan de beeldkwaliteit iets lager worden.
- Sommige tv's schakelen automatisch om tussen de beeldverhoudingen 4:3 en 16:9 op grond van de functie Wide Screen Signaling (WSS). Het Media Center heeft echter geen WSS-functie. Kijk daarom in de handleiding van uw tv hoe u de beeldverhouding zelf kunt aanpassen.
- Bij een SCART-verbinding kunnen kleine balken rondom het beeld verschijnen. Dit wijst niet op een defect.

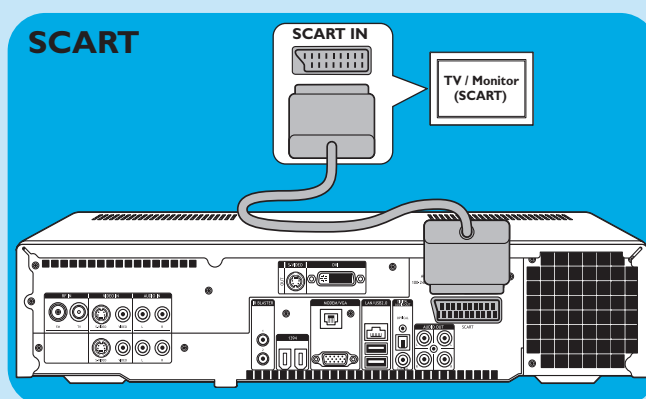

5. S-Video-verbinding

- Sluit de S-Video-kabel aan tussen de **S-VIDEO IN**-connector van uw tv/monitor en de **S-VIDEO OUT**-connector (6) van het Media Center.

Opmerking: Bij normale PC-toepassingen kan de beeldkwaliteit iets lager worden.

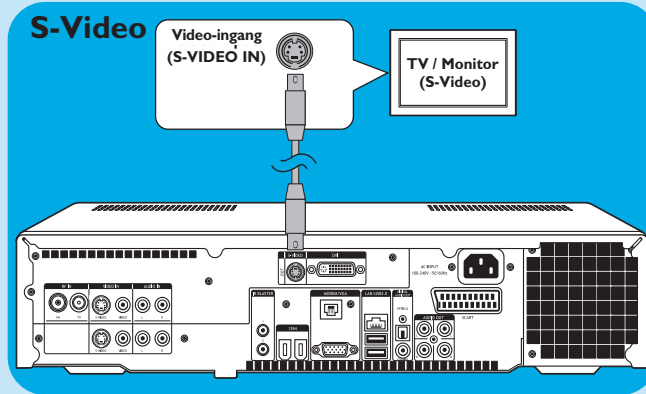

Video aansluiten (b.v. set-top box)

S-Video-verbinding

Een S-Video-verbinding geeft de beste beeldkwaliteit.

- 1 Sluit de S-Video-kabel aan tussen de **S-VIDEO OUT**-connector van uw video-apparatuur en een van de **S-VIDEO IN**-connectors (3, 11) van het Media Center.
- 2 Sluit de cinch stereo-audiokabel aan tussen de **AUDIO OUT L/R**-connectors van uw video-apparatuur en de **AUDIO IN L/R**-connectors (5 of 13) van het Media Center.

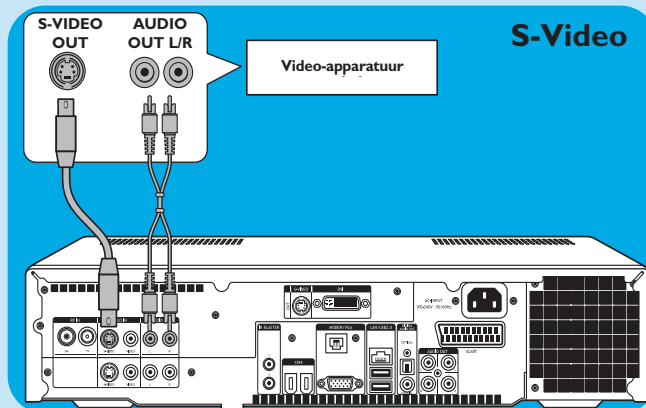

SCART-verbinding

Als uw video-apparaat alleen een SCART-uitgang heeft, dan kunt u die met de adapter voor SCART naar SVHS/CVBS op het Media Center aansluiten.

- 1 Sluit de adapter voor SCART naar SVHS/CVBS aan op de **SCART**-connector van het video-apparaat.
- 2 Sluit een CVBS-kabel (*niet meegeleverd*) aan tussen de gele videoconnector van de adapter en de **CVBS**-ingang (4, 12) op het Media Center.

OF:

- 2 Sluit de S-Video-kabel aan tussen de S-Video-connector op de adapter en een van de S-Video-ingangen (**VIDEO IN 1 - 3**, **VIDEO IN 2 - 11**) op het Media Center.
- 3 Sluit de cinch stereo-audiokabel aan tussen de rode en witte audioconnectors op de adapter en de identieke **AUDIO**-uitgangen (5, 13) op het Media Center.

Opmerking: Als u de S-Video-verbinding gebruikt, kan dat een zwart/wit-beeld opleveren. Controleer in dat geval of de video-apparatuur een S-Video-uitgangssignaal levert. Kijk daarvoor in de handleiding die bij het video-apparaat is geleverd.

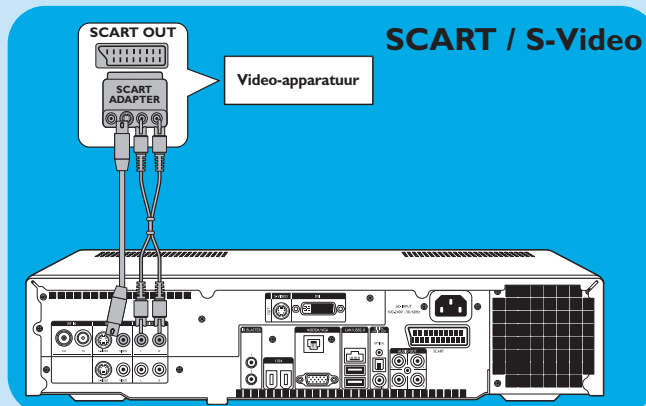
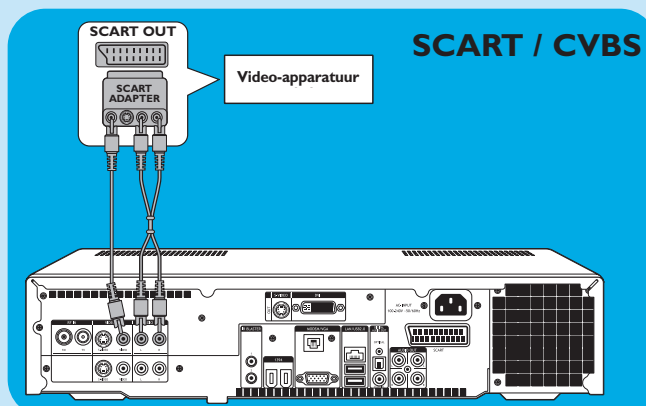

IR-blaster aansluiten

- 1 Verwijder het beschermende folie van de infraroodsensor op de IR-blaster.
- 3 Plaats de IR-blaster voor de IR-ontvanger van de kabel/satelliet set-top box.
- 4 Sluit het kabeltje van de IR-blaster aan op een van de **IR BLASTER**-uitgangen (14) van het Media Center.
 - > U kunt nu met de afstandsbediening van uw Media Center kanalen kiezen op uw kabelsatelliet set-top box.

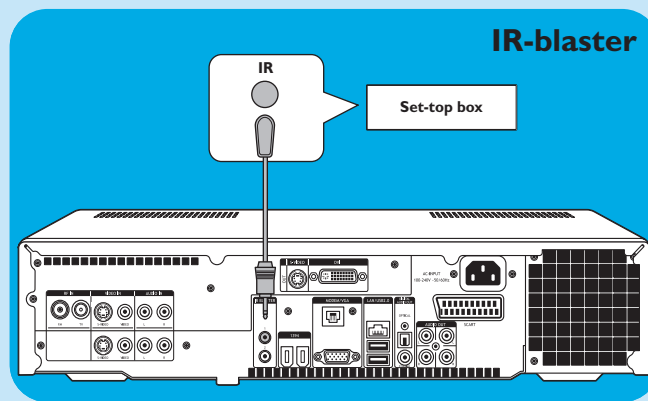
**Audio aansluiten****Digitale optische audioverbinding**

- Sluit een digitale optische kabel (niet meegeleverd) aan tussen de **OPTICAL IN**-connector van de monitor, tv, receiver of recorder en de **DIGITAL OPTICAL**-uitgang (9) van het Media Center.

Digitale coaxiale audioverbinding

- Sluit de digitale coaxkabel aan tussen de **COAXIAL IN**-connector van uw monitor, tv, receiver of recorder en de **DIGITAL COAXIAL**-uitgang (19) van het Media Center.

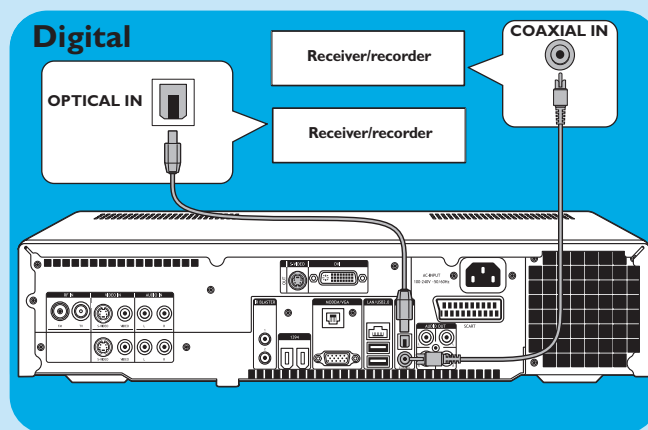
**Analoge audioverbinding**

- Sluit de cinch stereo-audiokabel aan tussen de **AUDIO IN L/R**-connectors van uw monitor, tv, receiver of recorder en de **AUDIO OUT L/R**-connectors (20) van het Media Center.

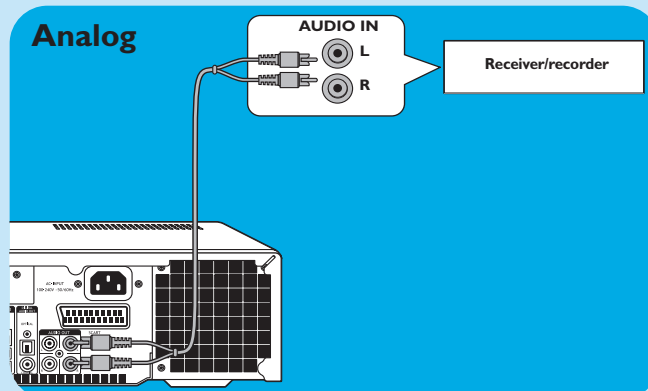

Internet-verbinding aansluiten

Voor toegang tot het Internet heeft het Media Center een Internet-verbinding nodig. Controleer daarom of u met een werkende inbelverbinding of breedbandverbinding Internet-toegang hebt voordat u de software van uw Media Center gaat instellen. Neem contact op met uw Internet Service Provider (ISP) voor meer informatie over uw Internet-verbinding.

Het Media Center kan op drie manieren met het Internet worden verbonden:

- 1 via de Ethernet-kabel en een DSL-modem (Digital Subscriber Line), als u een bedraad netwerk hebt;
- 2 door het telefoonkabeltje op een telefoonstopcontact aan te sluiten, als u een inbelmodem hebt;
- 3 met een draadloze verbinding naar een DSL-modem (Digital Subscriber Line), als u een draadloos netwerk hebt.

Als u het Media Center bedraad of draadloos aansluit op een bestaand thuisnetwerk met één gezamenlijk gebruikte breedband Internet-verbinding voor alle computers in dat netwerk, dan kunt u het Media Center rechtstreeks op de 'centrale netwerkeenheid' aansluiten: dus op de router/gateway. Op die manier heeft het Media Center net als alle andere computers in het netwerk toegang tot het Internet en is het installeren van ICS (Internet Connection Sharing) overbodig om uw Media Center op het Internet aan te sluiten.

Ethernet-verbinding

- Sluit de Ethernet-kabel aan tussen de router/DSL-modem en de **LAN**-connector (8) van het Media Center.
- Vraag uw Internet Service Provider (ISP) meer informatie over de juiste instellingen.

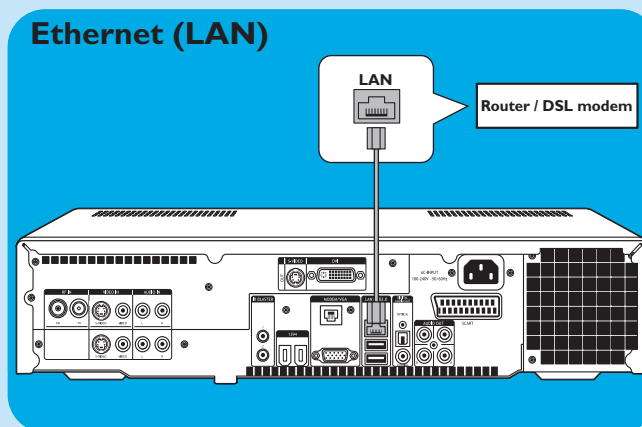

Verbinding via inbelmodem

- 1 Controleer eerst of uw inbelmodem verbinding met het telefoonnet kan maken.
 - 2 Sluit het telefoonkabeltje aan tussen het telefoonstopcontact en de **MODEM**-connector (17) van het Media Center.
- Vraag uw Internet Service Provider (ISP) meer informatie over de juiste instellingen.

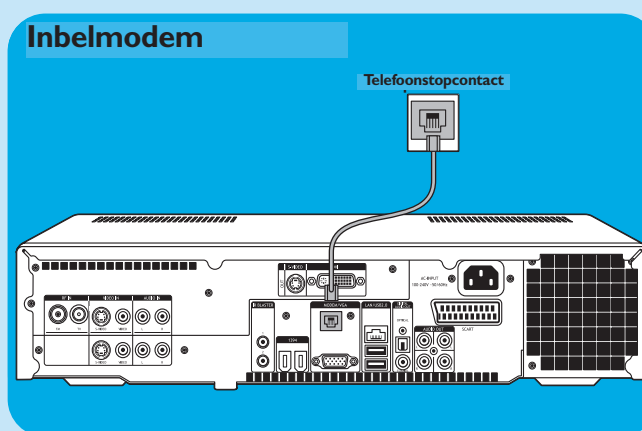

Draadloze verbinding

Wireless base stations (en bedrade Internet gateway routers) delen hun breedband Internet-verbinding automatisch binnen het netwerk.

Opmerkingen:

- We **raden u sterk aan** een codeersleutel te gebruiken om uw netwerk tegen indringers te beveiligen.
- Het Media Center heeft al ingebouwde antennes voor uw wireless LAN (802.11b/g). Daarom hoeft u geen wireless USB-adapter aan te sluiten om het Media Center in uw draadloze netwerk op te nemen.

- 1 Zoek de bestaande instellingen van uw bestaande draadloze netwerk op, zodat u die kunt opgeven als er tijdens het instellen van het Media Center om wordt gevraagd. Zoek ook de naam van het draadloze netwerk (SSID) en de codeersleutel(s) waarmee uw draadloze netwerk is beveiligd.

Naam van het draadloze netwerk (SSID - Service Set Identifier):

meestal vindt u deze naam in het Opties-menu van uw wireless network adapter of wireless base station. Start het programma dat bij uw netwerkadapter is geleverd om dat menu te openen.

Codeersleutel:

de codeersleutel kan een WEP-code of een WPA-code zijn.

WEP (Wired Equivalent Privacy) biedt basisbeveiliging voor thuisnetwerken en hanteert codeersleutels van 64 of 128 bits.

- 64 bits: 5 ASCII-tekens of 10 HEX-tekens of
- 128 bits: 13 ASCII-tekens of 26 HEX-tekens.

WPA (Wi-Fi Protected Access) biedt codeersleutels tot 256 bits, die veel moeilijker te kraken zijn dan WEP-codeersleutels.

WPA zorgt voor een hoger beveiligingsniveau van data en de toegang tot draadloze netwerken.

Opmerking: Zowel in de netwerknaam (SSID) als in codeersleutels wordt onderscheid gemaakt tussen hoofdletters en kleine letters. Dus 'ABC' is niet hetzelfde als 'aBc'. Let daar altijd op als u deze gegevens invoert, zodat u fouten vermijdt.

- 2 Noteer uw codeersleutel(s) en SSID. Misschien hebt u die informatie nodig bij het installeren van het Media Center.
- 3 Wordt om de SSID en codeersleutel gevraagd om het Media Center in het draadloze netwerk op te nemen, voer die dan in. Kijk in de handleiding van het base station (draadloos toegangspunt) voor meer informatie.

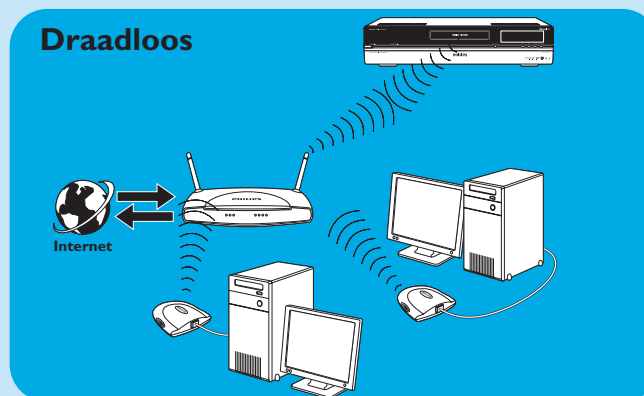

Antennes aansluiten

Tv-antenne aansluiten

- 1 Trek de tv-antennekabel uit de kabelaansluiting.
- 2 Sluit de tv-antennekabel van 10 cm aan tussen de **RF IN tv-connector (2)** van het Media Center en de kabelaansluiting.

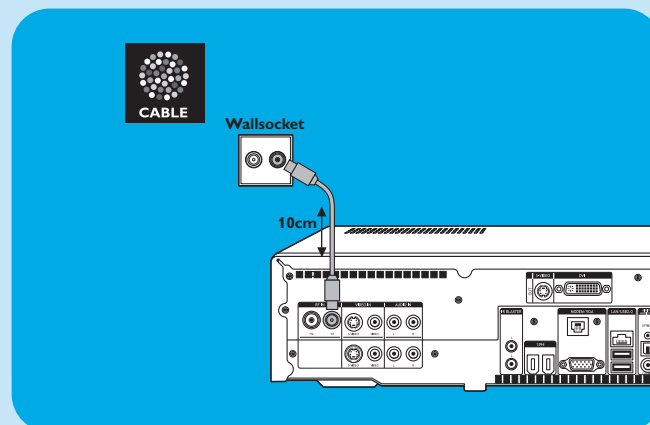

Radio-antenne aansluiten

- 1 Sluit een coaxkabel (niet meegeleverd) aan op de **RF IN FM-connector (1)** van het Media Center.
- 2 Sluit het andere uiteinde van deze coaxkabel aan op de kabelaansluiting.

Hebt u geen kabelantenne-aansluiting, dan kunt u de FM-binnenantenne gebruiken.

- 1 Sluit deze FM-antenne aan op de **RF IN FM-connector (1)** van het Media Center.
- 2 Verander de plaats en de richting van de FM-antenne tot u de beste ontvangst hebt. Zet de antenne in die positie vast.

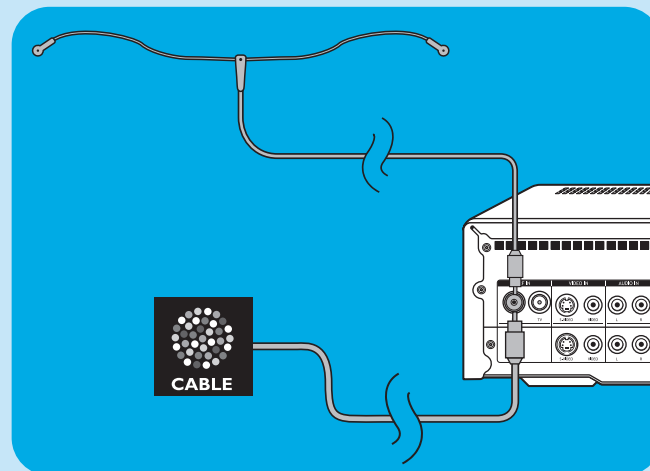

Batterijen in afstandsbediening plaatsen

- 1 Verwijder het dekseltje over het batterijvak en plaats twee AA-batterijen (1,5 V). Let daarbij op de juiste positie van + en -.
- 2 Breng het dekseltje weer aan.

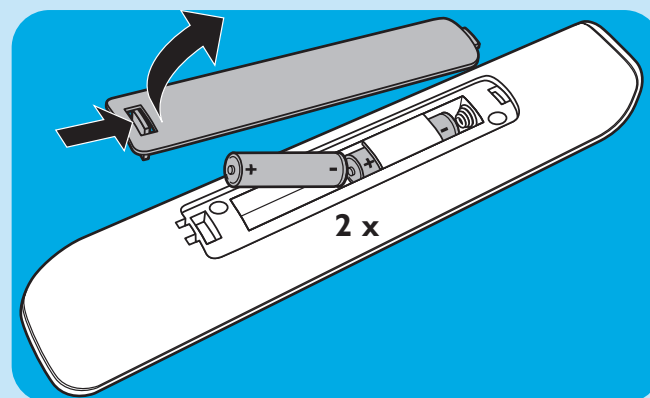

Netspanning aansluiten / INschakelen en standby zetten

Op netspanning aansluiten

Nadat u alle gewenste apparatuur zoals beschreven hebt aangesloten, kunt u het Media Center op een stopcontact aansluiten.

- 1 Controleer of u alle gewenste verbindingenkabels hebt aangesloten *voordat* u het Media Center op een stopcontact aansluit.
- 2 Sluit de netspanningskabel eerst aan op AC-INPUT (I0) van het Media Center en *daarna pas* op een stopcontact.
 - > Het Standby/On-lampje (in de STANDBY-ON toets I) brandt dan oranje.
 - > Uw Media Center staat nu in de energiebesparende stand, waarbij nauwelijks energie wordt verbruikt.

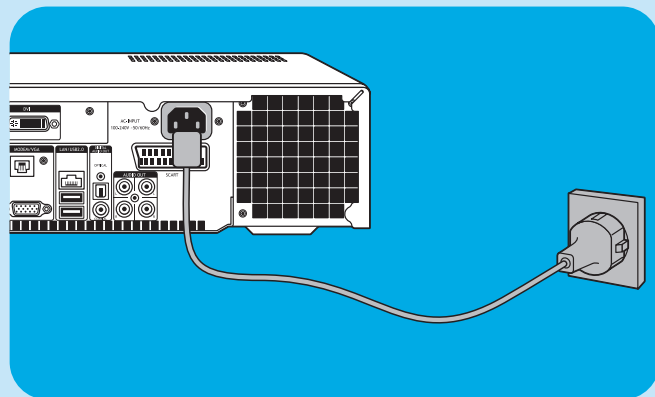

INschakelen

- Om het Media Center vanuit de energiebesparende stand in te schakelen, drukt u op de **STANDBY-ON**-toets (I) op het frontpaneel van het Media Center.
 - > Het Standby/On-lampje (I) gaat uit.
- Druk nogmaals op de **STANDBY-ON**-toets (I) als u het Media Center weer in de energiebesparende stand wilt zetten.

Standby zetten

- Als het Media Center is ingeschakeld (Standby/On-lampje is uit), kunt u op de **Standby**-toets (I) van de afstandsbediening drukken om het Media Center standby te zetten.
 - > Het Standby/On-lampje (I) brandt dan rood.
- Om het Media Center vanuit standby weer in te schakelen, drukt u nogmaals op de **Standby**-toets (I) van de afstandsbediening of op de **STANDBY-ON**-toets (I) op het frontpaneel van het Media Center.
 - > Het Standby/On-lampje (I) gaat uit.

Opmerking: In de energiebesparende stand en tijdens standby verbruikt het Media Center nog een beetje energie. Wilt u het Media Center helemaal van de netspanning ontkoppelen, trek dan de stekker uit het stopcontact.

Daadloos toetsenbord activeren

- 1 Verwijder het dekseltje over het batterijvak en plaats drie AA-batterijen (1,5V). Let daarbij op de juiste positie van + en –.
- 2 Breng het dekseltje weer aan.
- 3 Zorg dat het Media Center op de netspanning is aangesloten.

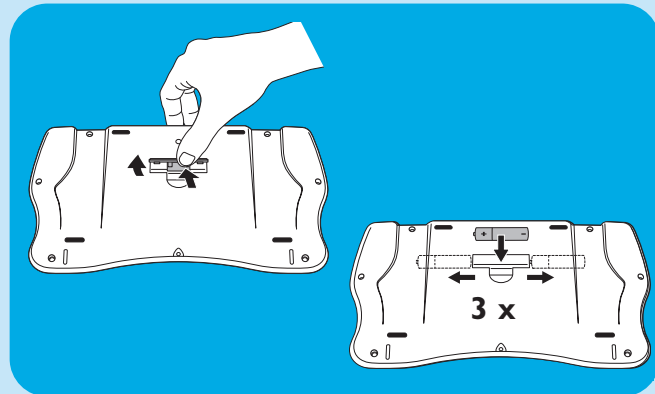

- 4 Druk op de **STANDBY-ON**-toets (1) om het Media Center aan te zetten.
> Het Standby/On-lampje (in de STANDBY-ON toets 1) gaat uit.

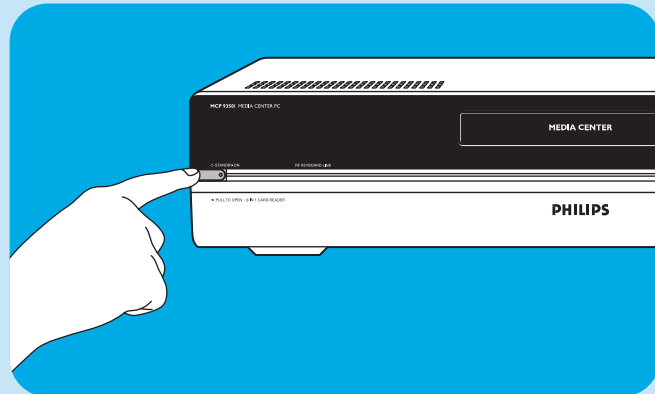

- 5 Druk op de toets **CONNECT RF KEYBOARD** (17) van het Media Center.

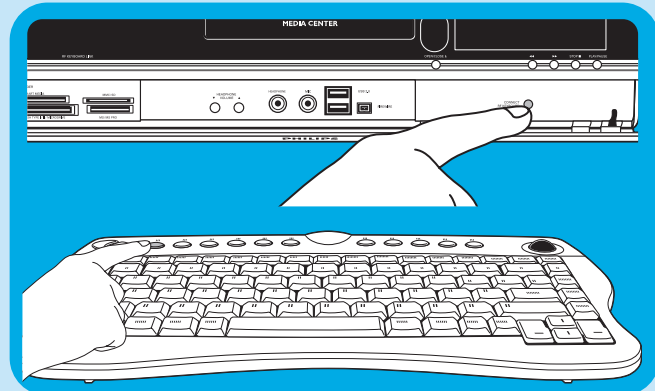

- 6 Druk op de **WiFi**-toets (1) op het toetsenbord.
> Het Media Center kan nu opdrachten van het draadloze toetsenbord ontvangen.

Opmerking: Als het toetsenbord langer dan 5 minuten niet wordt gebruikt, gaat het naar standby. U kunt het toetsenbord weer activeren door het indrukken van een willekeurige toets, behalve de linker- en rechtermuis-knoppen (1) en de trackball (13).

3

Philips Media Center instellen

Microsoft Windows® instellen

Nadat u het Media Center de eerste keer inschakelt, verschijnt het instelscherm voor Microsoft Windows. Volg de scherm-instructies om de instellingen uit te voeren.

Opmerkingen:

- Schakel het Media Center pas in nadat u uw monitor of tv hebt ingeschakeld en op uw tv een kanaal voor het Media Center hebt gekozen.
- Gebruik het draadloze toetsenbord met de ingebouwde trackball om door te set-upschermpjes te navigeren. Zet de cursor op een gewenste optie en klik daarna op **Volgende**.
- Als het Media Center niet reageert op het draadloze toetsenbord: druk op de toets **CONNECT RF KEYBOARD (17)** op het Media Center en op de toets (☺) (2) op het toetsenbord.

Windows de eerste keer instellen:

Volg de scherm-instructies om Windows de eerste keer in te stellen.

- 1 Klik op **Volgende** om te beginnen met het instellen.
- 2 Selecteer uw land/regio en taal.
- 3 Selecteer uw tijdzone.
- 4 Lees de licentieovereenkomst voor eindgebruikers. Klik op **'Ja, ik accepteer deze'** om te bevestigen dat u akkoord gaat.
- 5 Geef een computernaam op. Er is al een naam ingevuld. U kunt die naam accepteren, maar u mag die ook vervangen door een andere, b.v. 'Ons Media Center'.
- 6 Klik op **Volgende** als uw computer niet in een domein is opgenomen. Wilt u uw Media Center wel in een domein opnemen, klik dan op **Ja** en geef de naam van het domein op.
- 7 Klik op **Voltoeien**.



Media Center Setup-wizard

Na afronding van de eerste setup van Microsoft Windows start Windows automatisch opnieuw op. Daarna verschijnt de Media Center Setup-wizard.

Verplichte instellingen

De Media Center Setup-wizard begeleidt u bij de eerste setup van uw Media Center, inclusief de instellingen die noodzakelijk zijn voor de netwerkverbinding en uw breedbandverbinding. Volg de scherm-instructies om de instellingen uit te voeren.

Opmerkingen:

- Gebruik het draadloze toetsenbord met de ingebouwde trackball (13) om door te schermen te navigeren.
- Zorg dat de volgende verbindingen en ingangssignalen op uw Media Center beschikbaar zijn:
 - Internet;
 - Tv- en radiosignaal;
 - netwerkverbinding (als uw Media Center deel van een netwerk is);
 - set-top box (als u een set-top box gebruikt).



Het welkomsscherm van de wizard Media Center Setup verschijnt.

- 1 Klik op **Volgende**.
> De *verplichte en optionele informatie voor Media Center Setup* verschijnt.
- 2 Klik op **Volgende**.
> Dan volgt informatie over het **Media Center-privacy-beleid**.
- 3 Klik op **Volgende**.
> Het scherm **Verbeterd afspelen** verschijnt.
- 4 Volg de getoonde aanwijzingen, maak uw keuze en klik op **Volgende**.
> Het scherm **Verbinding maken met een draadloos netwerk** verschijnt.
- 5 Om uw Media Center met een draadloos netwerk te verbinden, klikt u op **Ja** en klikt u op **Volgende**.
 - Selecteer '**Mijn netwerknaam handmatig invoeren**' en klik dan op **Volgende**.
 - Selecteer in het overzicht de naam van uw netwerk en klik op **Volgende**.
 - Klik op **Voltoeien** om het programma af te sluiten.

OF:

Als de naam van uw netwerk ontbreekt:

- Selecteer '**Niet weergegeven**' en klik dan op **Volgende**.
- Geef de naam van uw netwerk op en klik op **Volgende**.
- Is uw netwerk beveiligd, klik dan op **Ja** en daarna op **Volgende**.
- Voer de beveiligingscode (WEP- of WPA-sleutel) voor uw netwerk in en klik op **Volgende**.

Opmerking: In de codeersleutel wordt onderscheid gemaakt tussen hoofdletters en kleine letters. Dus 'ABC' is niet hetzelfde als 'aBc'.

- 6 Als u een permanente Internet-verbinding ('altijd actief' DSL of kabelaansluiting) hebt, klik dan op **Ja** en dan op **Volgende**.
- 7 Klik op **Testen** om uw Internet-verbinding te controleren.
 - Werkt uw Internet-verbinding niet, controleer dan:
 - de connectors en kabels
 - en instellingen van uw router
 - of neem contact op met uw Internet service provider (ISP).

Optionele setup

Met de optionele instellingen kunt u het Media Center aan uw eigen wensen aanpassen. De Setup-wizard biedt de volgende mogelijkheden:

- tuners, tv-sigitaal en gids configureren;
- schermweergave van Media Center aanpassen;
- luidsprekers instellen;
- set-top box instellen.

Tuners, tv-sigitaal en gids configureren

Met deze optie kunt u de aansluitingen voor tv- en radio-ontvangst instellen.

- 1 Geef uw regio op.
- 2 Selecteer het type tv-sigitaal (Europa - PAL/SECAM).
- 3 Kies een set-top box.



- 4 a** Als u een set-top box hebt:
- Selecteer beide tuners door er een vinkje bij te zetten.
 - Controleer of uw set-top box en het kabeltje van uw IR-ontvanger correct zijn aangesloten. Zie 'Philips Media Center installeren - Video aansluiten (b.v. set-top box)'.
 - Selecteer een tv-sigitaal.
- b** Als u geen set-top box hebt:
- Selecteer beide tuners door er een vinkje bij te zetten.
- 5** Stel de elektronische tv-programmagids in.
- Lees de **Servicevoorwaarden van de gids**, en accepteer die.
 - Geef uw postcode op. • Selecteer uw tv-provider.
- > Uw Media Center gebruikt de Internet-verbinding om de informatie over de tv-kanalen bij uw tv-provider te downloaden. Elke beschikbare tv-zender wordt onder een afzonderlijk kanaalnummer opgeslagen.

Het uiterlijk van Media Center op het beeldscherm optimaliseren

Met deze optie kunt u de schermen van Media Center aanpassen.

- 1 Selecteer uw type beeldscherm.
- 2 Selecteer het type verbinding met uw beeldscherm.
Opmerking: Gebruikt u de SCART-uitgang (21) van het Media Center, selecteer dan Component (YpbPr).
- 3 Gebruik **Beeldschermkalibratie** om de beeldscherminstellingen aan uw eigen wensen aan te passen.

Opmerking: Als u een verkeerde scherminstelling kiest, kan een zwart scherm verschijnen. Wacht ongeveer 15 seconden. Dan moet de scherminhoud weer zichtbaar worden.

De luidsprekers instellen

Met deze optie kunt u uw luidsprekers opgeven en testen.

- Selecteer altijd de optie voor **2 luidsprekers**, want het Media Center heeft alleen een analoge stereo-uitgang.

Als u de digitale audioverbinding gebruikt:

Na het afronden van de Media Center Setup-wizard voert u de volgende stappen uit:

- 1 Druk op de -toets (8) van de afstandsbediening.
> Het Start-menu van het Media Center verschijnt.
- 2 Selecteer **Programma's** en druk op de **OK**-toets (9).
- 3 Selecteer **Dvd Settings** en druk op de **OK**-toets (9).
- 4 Selecteer **Audio-instellingen** en druk op de **OK**-toets (9).
- 5 Selecteer **SPDIF** en druk op de **OK**-toets (9).
- 6 Selecteer **Opslaan** en druk op de **OK**-toets (9).

> Na het afronden van de optionele Setup-instellingen verschijnt het opstartscherm van het Media Center en is uw Media Center gebruiksklaar.

Opmerking: SPDIF (Sony/Philips Digital Interface) is een standaard interfaceprotocol voor geluidsbestanden, meestal beschikbaar op digitale geluidsapparatuur en systemen voor geluidsbewerking. Het biedt de mogelijkheid geluidsgegevens tussen bestanden uit te wisselen zonder omzettingen van digitaal naar analoog en omgekeerd, zodat de geluidskwaliteit onaangetast blijft.

Handmatig kanalen zoeken

Wilt u de kanalen automatisch laten zoeken, kijk dan bij 'tv-programmagids - tv-programma zoeken' bij Toepassingen.

- 1 Druk op de -toets (8) van de afstandsbediening.
- 2 Selecteer **Instellingen** en druk op de **OK**-toets (19) van de afstandsbediening.
- 3 Selecteer **TV** en **TV-signaal instellen** en druk op de **OK**-toets (19).
- 4 Selecteer **Ja** in het kleine venster **TV-signaal instellen**.
- 5 Selecteer **Beginnen met scannen** en druk op de **OK**-toets (19).
> Het zoeken van tv-zenders begint.
- 6 Klik op **Volgende** en daarna op **Voltooien** als het zoeken is afgerond.



Extra software instellen

Norton

De module Norton Internet Security verzorgt de essentiële beveiliging tegen virussen, hackers en inbreuk op uw privacy. Norton Internet Security bevat een firewall en andere krachtige hulpprogramma's voor de beveiliging van uw systeem. Hebt u de firewall tijdelijk uitgeschakeld, dan wordt die na een bepaalde tijdsduur weer automatisch geactiveerd. Met deze nieuwste versie kunt u verhinderen dat bepaalde Internet-wormvirussen uw systeem besmetten. U kunt verhinderen dat e-mailadressen naar web-sites worden gestuurd en opgeven welke sites via Internet-cookies uw activiteiten kunnen registreren. Bovendien kunt u reclamebanners en pop-up-vensters blokkeren. Bij de eerste keer inschakelen van uw Media Center wordt automatisch het Norton-installatieprogramma gestart. U hoeft alleen maar de instructies te volgen.



Philips Media Manager add on transcoder

Met **Philips Media Manager** (PMM) kunt u bestanden met muziek, foto's en filmbeelden op uw computer geschikt maken voor weergave via uw televisietoestel of geluidsinstallatie.

Het Media Center slaat opgenomen videobeelden op in bestanden van het nieuwe type **DVR-MS**. DVR-MS betekent Digital Video Recorder-Microsoft®. In een DVR-MS-bestand wordt video opgeslagen als MPEG-2 video stream. U kunt DVR-MS-bestanden beveiligen tegen kopiëren, zodat ze alleen op het Media Center afspeelbaar zijn.

De modules **PMM** en **PMM add on transcoder** werken samen om u in staat te stellen content vanaf uw Media Center als stream naar een Philips Streamium Client te sturen.

We adviseren u deze modules **alleen** te installeren als u de functies **PMM / PMM add on transcoder** wilt gebruiken.

- Voor het installeren van **PMM** dubbelklikt u op het **PMM**-pictogram () en daarna voert u de aangegeven stappen uit.
- Voor het installeren van **PMM add on transcoder** dubbelklikt u op het pictogram van **PMM add on transcoder** () en daarna voert u de aangegeven stappen uit.

Instellingen wijzigen

Nadat u de Media Center Setup-wizard de eerste keer hebt uitgevoerd, kunt u de gekozen instellingen later aanpassen. Hebt u bij die eerste setup bepaalde stappen overgeslagen, dan kunt u die later alsnog uitvoeren.

- 1 Druk op de **-**toets (8) van de afstandsbediening.
> Het Start-menu van het Media Center verschijnt.
- 2 Selecteer **Instellingen**.
- 3 Druk op de **OK**-toets (19). Bij Instellingen zijn de volgende submenu's beschikbaar:
 - **Algemeen** voor algemene instellingen van het Media Center
 - **TV**
 - **Afbeeldingen**
 - **Muziek**
 - **DVD**
 - **Messenger en nummerherkenning**
 - **Radio**
 - **Help**



Beeldschermresolutie wijzigen

Een belangrijk voorbeeld van het wijzigen van Media Center-instellingen is de schermresolutie.

- 1 Druk op de **-**toets (8) van de afstandsbediening.
- 2 Selecteer **Instellingen** en druk op de **OK**-toets (19).
- 3 Selecteer **Media Center Setup** in het venster **Instellingen (Algemeen)** en druk op de **OK**-toets (19).
- 4 Selecteer **De TV of het beeldscherm configureren** in het venster **Media Center Setup** en druk op de **OK**-toets (19).
- 5 Volg de aanwijzingen. Selecteer **Type beeldscherm** en **Type verbinding**.
Opmerking: Gebruikt u de SCART-uitgang (21) van het Media Center, selecteer dan Component (YpbPr).
- 6 Selecteer **Beeldschermregelaars aanpassen** in het venster **Beeldscherminstellingen wijzigen** en druk op de **OK**-toets (19).
- 7 Klik op **Volgende** en druk op de **OK**-toets (19). Dan volgt het venster **Beeldschermkalibratie** met regel-aars.
- 8 Selecteer **Hoogte-breedteverhouding (vorm)** en druk op de **OK**-toets (19).
- 9 Selecteer **Beeldschermresolutie wijzigen**, druk op de **OK**-toets (19) en klik op **Ja** in het kleine venster.
- 10 Dan volgt het Windows XP-venster **Eigenschappen voor beeldscherm**. Gebruik uw toetsenbord en muis om daarin de nieuwe resolutie in te stellen.
- 11 Na het instellen klikt u in de rechterbovenhoek van het Media Center-venster om dat venster weer schermvullend te maken.

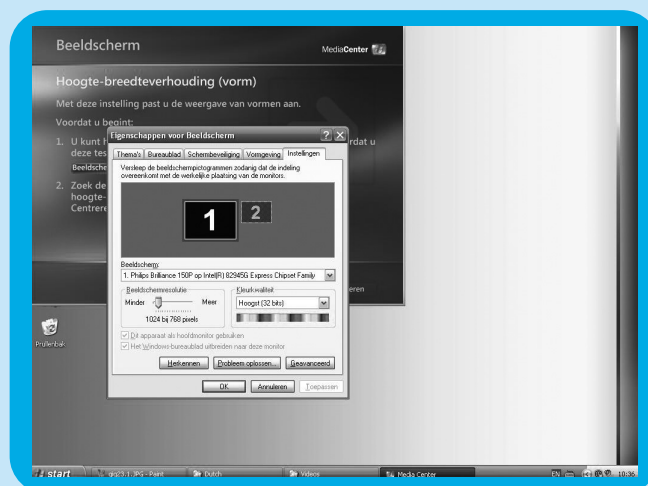
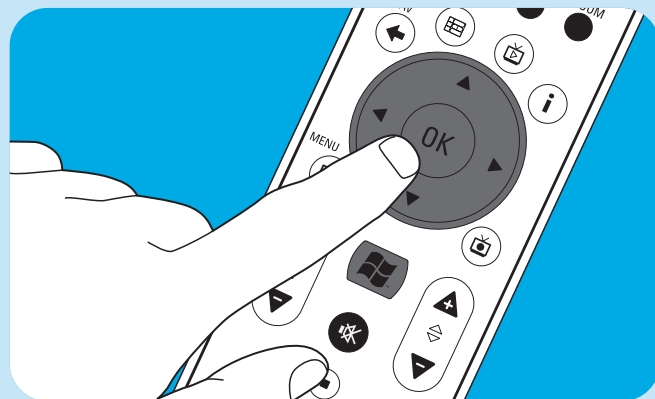

Hoogte-breedteverhouding wijzigen

De 'aspect ratio' is de verhouding tussen de breedte en de hoogte van het beeld. Bij een computermonitor of conventioneel tv-toestel is die verhouding 4:3, d.w.z. de verhouding breed:hoog is 4:3. Bij een breedbeeld-tv en hoge-definitie-tv (HDTV) is die verhouding 16:9 (breed:hoog). Misschien hebben uw tv, content (afgespeelde video of dvd) en het Media Center onderling afwijkende beeldverhoudingen, zodat er horizontale of verticale balken in beeld verschijnen. In dat geval ziet u hieronder hoe u die verhouding kunt aanpassen.

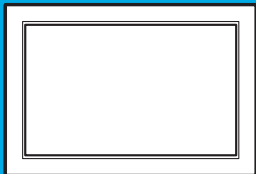
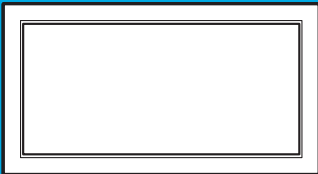
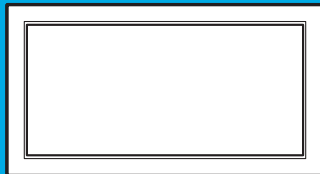
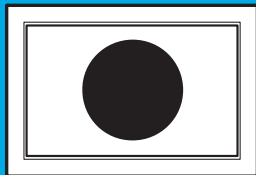
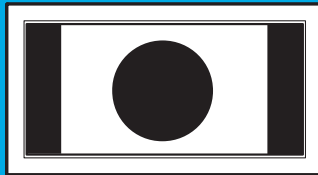
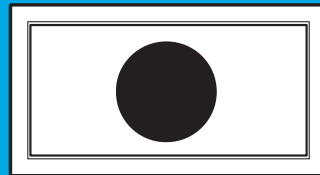
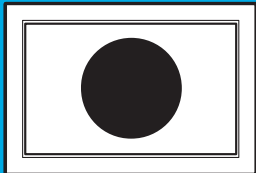
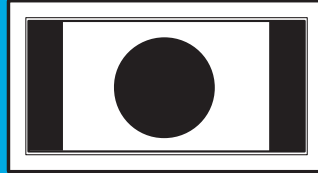
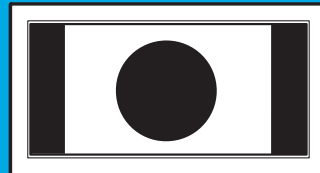
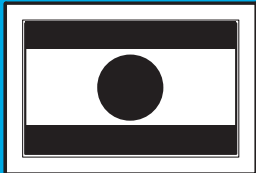
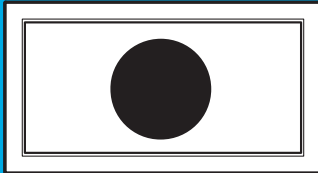
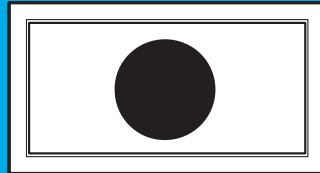
	Standaard (CRT) tv/ monitor	Standaard (CRT) tv/monitor	Flatscreen-tv/ monitor (plasma of Lcd)
			
	Resolutie: 720 x 576. SCART -aansluiting.	Resolutie: 720 x 576. SCART -aansluiting.	Resolutie voor verhouding 16:9 (b.v. 1280 x 720 of 1920 x 1080). DVI-,VGA- of HDMI-aansluiting.
Standaardscherm (Geen video of dvd afgespeeld)			
	Geen balken. Verhouding correct. Geen aanpassing nodig.	Verticale balken. Zie A .	Geen balken. Verhouding correct. Zie D .
Video of dvd met verhouding 4:3 afgespeeld			
	Geen balken. Verhouding correct. Geen aanpassing nodig.	Verticale balken. Zie B .	Verticale balken. Zie B .
Video of dvd met verhouding 16:9 afgespeeld			
	Horizontale balken. Zie C .	Geen balken. Verhouding correct. ¹	Geen balken. Verhouding correct. Geen aanpassing nodig. ²

- 1 – Als er verticale balken verschijnen: wijzig de hoogte-breedteverhouding van uw tv. – Als er horizontale balken verschijnen: wijzig de hoogte-breedteverhouding van de afgespeelde content (video of dvd) zoals aangegeven bij **B** en **C**.
- ‘Wide screen’ content (b.v. van dvd’s) is niet altijd voor de verhouding 16:9 opgenomen, maar wijkt daarvan iets af. In dat geval kunnen toch smalle horizontale balken zichtbaar blijven.
- 2 ‘Wide screen’ content (b.v. van dvd’s) is niet altijd voor de verhouding 16:9 opgenomen, maar wijkt daarvan iets af. In dat geval kunnen toch smalle horizontale balken zichtbaar blijven.

A

Verticale balken op standaardscherm (geen video of dvd afgespeeld):

- Wijzig de aspect ratio op uw tv/monitor, zodat de balken verdwijnen of tot een minimum beperkt blijven. Kijk daarvoor in de handleiding die bij het tv is geleverd.

Opmerking: De hoogte-breedteverhouding zal vervormd zijn.

B

Verticale balken bij het afspelen van 4:3 video of dvd op 16:9 tv/monitor:

In dit geval zijn verticale balken links en rechts normaal. Die kunnen niet worden versmald of verwijderd zonder een vervormde hoogte-breedteverhouding van het beeld. Wijzig de hoogte-breedteverhouding van de afgespeelde content (video of dvd).

- 1 Druk op de **i**-toets (20) van de afstandsbediening.
- 2 Selecteer **In- en uitzoomen** en druk op de **OK**-toets (19).
- 3 Selecteer de in deze situatie beste hoogte-breedteverhouding (1, 2 of 3).

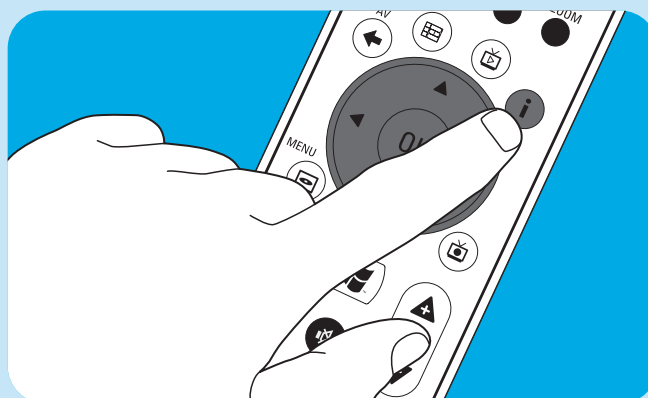

C

Horizontale balken bij het afspelen van 16:9 video of dvd op 4:3 tv/monitor:

In dit geval zijn horizontale balken boven en onder normaal. Die kunnen alleen worden versmald of verwijderd door een vervormde hoogte-breedteverhouding van het beeld of door verlies van een deel van het beeld. Wijzig de hoogte-breedteverhouding van de afgespeelde content (video of dvd).

- 1 Druk op de **i**-toets (20) van de afstandsbediening.
- 2 Selecteer **In- en uitzoomen** en druk op de **OK**-toets (19).
- 3 Selecteer de in deze situatie beste hoogte-breedteverhouding (1, 2 of 3).

D

- Kies bij de grafische instellingen van het Media Center een resolutie voor 16:9 die de beste beeldkwaliteit op uw eigen tv/monitor oplevert. De meeste flatscreen-tv's/monitors zijn geschikt voor 1280 x 720 of 1920 x 1080.

4

Overige aansluitmogelijkheden

Microfoon aansluiten

- Op de **MIC(rofoon)**-ingang (14) aan de voorzijde van het Media Center kunt u een microfoon aansluiten.

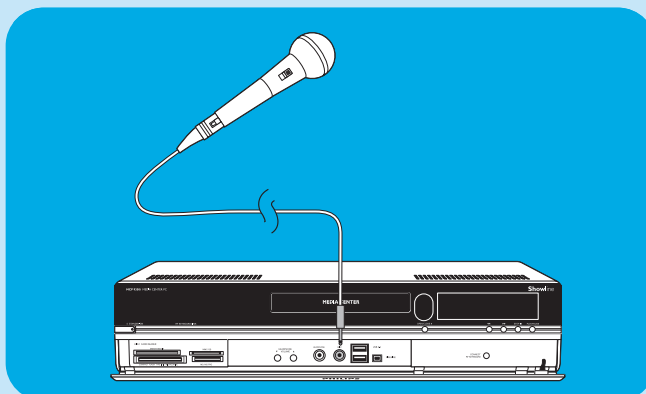

Hoofdtelefoon aansluiten

- 1 Op de **HEADPHONE**-uitgang (13) aan de voorzijde van het Media Center kunt u een hoofdtelefoon met een plug van 3,5 mm aansluiten.
 - 2 Het volume voor de hoofdtelefoon kunt u regelen met de toetsen **▼ HEADPHONE VOLUME ▲** (12).
- U kunt het geluid van de hoofdtelefoon tijdelijk uitzetten met de toets **Mute** (10) van de afstandsbediening.

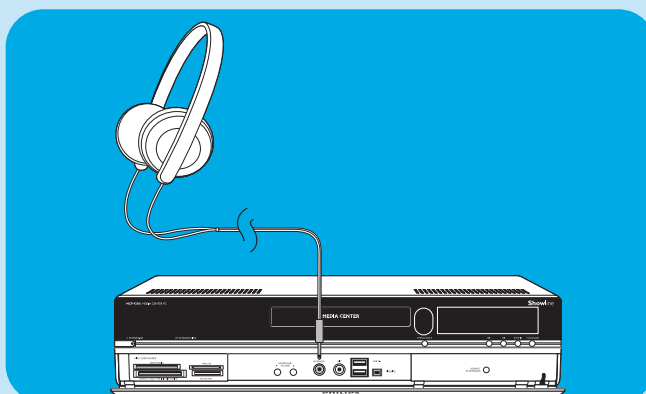

Videocamera (of andere draagbare signaalbron) aansluiten

- Sluit de **Firewire** (IEEE1394 / i.LINK) connector van uw camera aan op de **FIREWIRE** (IEEE1394 / Firewire / i.LINK) connector (16) aan de voorzijde van het Media Center. Gebruik daarvoor een 4-polige Firewire (IEEE1394 / i.LINK) kabel (niet meegeleverd).

OF:

- Sluit de **USB**-connector van uw camera aan op de **USB 2.0**-connector (15) aan de voorzijde van het Media Center. Gebruik daarvoor een USB 2.0-kabel (niet meegeleverd).

Opmerkingen:

- Sluit de camera op het Media Center aan voordat u het programma **DV Capture** start.
- Sluit het programma **DV Capture** af voordat u de camera weer van het Media Center ontkoppelt.
- Controleer of voor de aangesloten onderdelen extra software nodig is. Installeer de stuurprogramma's die bij deze extra apparatuur zijn geleverd voordat u die apparatuur op het Media Center aansluit. Kijk daarvoor in de handleiding die bij het apparaat is geleverd.

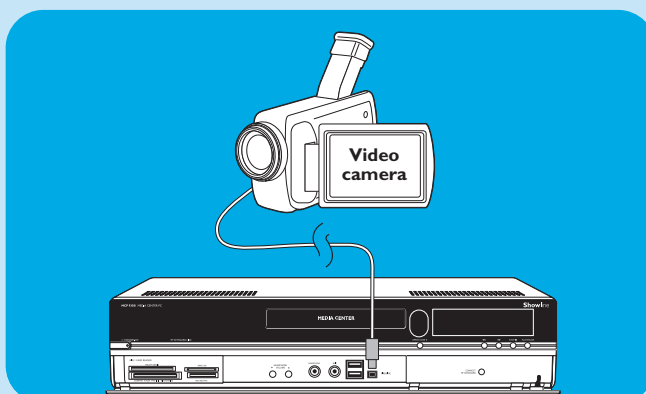

Draagbare mediaspeler (of HDD of fotocamera) aansluiten

- Sluit de **Firewire** (IEEE1394 / i.LINK) connector van uw draagbare mediaspeler (b.v. een MP3-speler, harde schijf of fotocamera) aan op de **FIREWIRE** (IEEE1394 / i.LINK) connector (16) aan de voorzijde van het Media Center. Gebruik daarvoor een 4-polige Firewire (IEEE1394 / i.LINK) kabel (niet meegeleverd).

OF:

- Sluit de **USB**-connector van uw draagbare mediaspeler (b.v. een MP3-speler, harde schijf of fotocamera) aan op de **USB 2.0**-connector (15) aan de voorzijde van het Media Center. Gebruik daarvoor een USB 2.0-kabel (niet meegeleverd).

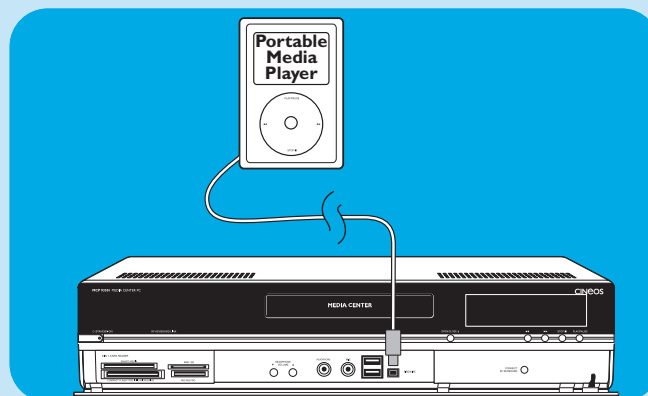

Opmerking: Controleer of voor de aangesloten onderdelen extra software nodig is. Installeer de stuurprogramma's die bij deze extra apparatuur zijn geleverd voordat u die apparatuur op het Media Center aansluit. Kijk daarvoor in de handleiding die bij het apparaat is geleverd.

Externe harde schijf (HDD, optische schijf) aansluiten

- Sluit de **Firewire** (IEEE1394 / i.LINK) connector van de externe schijf eenheid aan op de **FIREWIRE** (IEEE1394 / i.LINK) connector (15) aan de achterzijde van het Media Center. Gebruik daarvoor een 6-polige Firewire (IEEE1394 / i.LINK) kabel (niet meegeleverd).

OF:

- Sluit de **USB**-connector van de externe schijf eenheid aan op de **USB 2.0**-connector (18) aan de achterzijde van het Media Center. Gebruik daarvoor een USB 2.0-kabel (niet meegeleverd).

Opmerking: Controleer of voor de aangesloten onderdelen extra software nodig is. Installeer de stuurprogramma's die bij deze extra apparatuur zijn geleverd voordat u die apparatuur op het Media Center aansluit. Kijk daarvoor in de handleiding die bij het apparaat is geleverd.

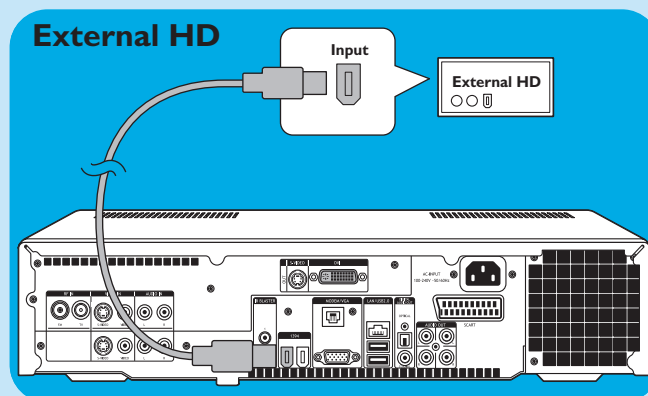

Geheugenkaarten plaatsen

Als u voor de eerste keer een geheugenkaart in een van de sleuven (**SMART MEDIA - 8**, **COMPACT FLASH TYPE I / II MICRODRIVE - 9**, **MMC/SD - 10** of **MS/MS PRO - 11**) van het Media Center steekt, worden vier nieuwe stationsletters aangemaakt. Voor elke gebruikte sleuf wordt een letter gemaakt. Stel dat tot dan toe D: de laatste stationsletter was. In dat geval worden voor de geheugenkaarten de letters E, F, G en H aangemaakt.

- Voor Smart Media-geheugenkaarten kunt u de sleuf **SMART MEDIA (8)** van het Media Center gebruiken.

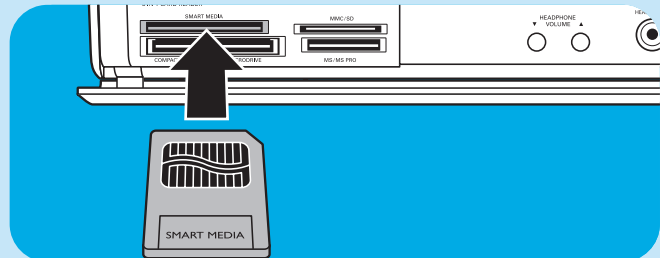

- Voor Compact Flash-geheugenkaarten kunt u de sleuf **COMPACT FLASH TYPE I / II MICRODRIVE (9)** van het Media Center gebruiken.

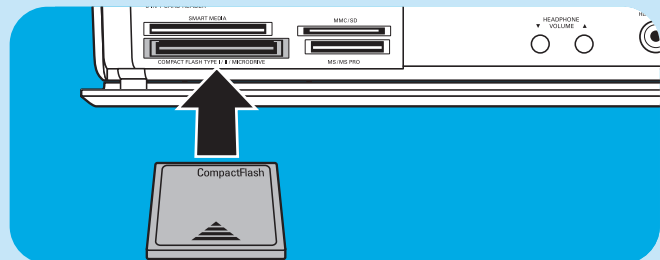

- Voor geheugenkaarten van de typen MC (MultiMedia Card) en SD (Secure Digital Card) kunt u de **MMC/SD -sleuf (10)** van het Media Center gebruiken.

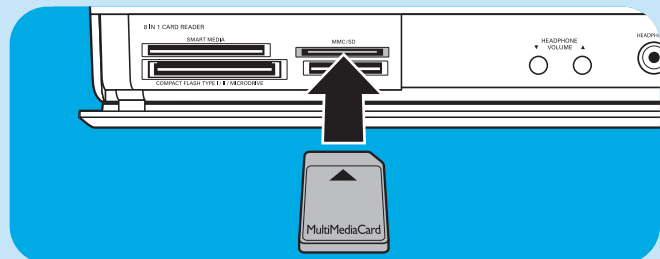

- Voor MS- en MS PRO-geheugenkaarten/sticks kunt u de **MS/MS PRO-sleuf (11)** van het Media Center gebruiken.

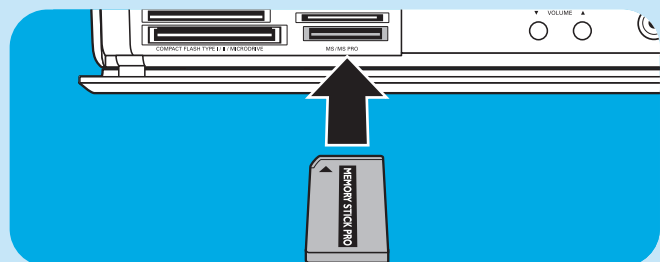

5

Belangrijke informatie

Geen aansprakelijkheid voor verloren gegevens

Als u het MCP9350i Media Center voor service terugstuurt, maak dan vooraf een backup van al uw gegevens en verwijder alle door u geïnstalleerde software van derden.

Bij elke vorm van serviceverlening bent u zelf verantwoordelijk voor het maken van een backup van de contents op uw Media Center, inclusief alle gegevens en software van derden die u op het Media Center hebt geïnstalleerd. Het is waarschijnlijk dat alle opgeslagen gegevens tijdens servicewerkzaamheden verloren gaan en wij zijn op geen enkele wijze aansprakelijk voor het verlies van programma's, gegevens of andere informatie, opgeslagen op een medium of een onderdeel van een Product waaraan servicewerkzaamheden worden uitgevoerd.

ALS TIJDENS REPARATIE VAN HET PRODUCT DE CONTENTS VAN het 2005 Entertainment PC Platform WORDEN GEWIJZIGD, GEWIST OF OP ENIGERLEI WIJZE WORDEN AANGEPAST, ZIJN WIJ DAARVOOR OP GEEN ENKELE WIJZE AANSPRAKELIJK. UW PRODUCT WORDT NAAR U TERUGGESTUURD MET DE CONFIGURATIE ZOALS DIE WAS TOEN U HET PRODUCT HEBT GEKOCHT (AFHANKELIJK VAN DE BESCHIKBAARHEID VAN SOFTWARE).

Zorg dat alle software van derden en software, functies, onderdelen, aanpassingen en uitbreidingen waarop wij geen garantie verlenen, door u worden verwijderd voordat u het product voor onderhoud aan ons toestuurt. Wij zijn niet aansprakelijk voor verlies of schade aan die items.

Veiligheidsvoorschriften en juridische informatie

Hieronder vindt u gedetailleerde informatie over veiligheidsvoorschriften en normen waaraan het 2005 Entertainment PC Platform voldoet, waaronder: Veiligheidsverklaring Dit product voldoet aan de internationale veiligheidsnorm IEC/EN 60950-1 voor IT-apparatuur en heeft het CE-keurmerk voor gebruik binnen de Europese Unie.

Lithiumbatterij - Waarschuwing

LET OP:

Vervanging van de batterijen door een ongeschikt type kan een explosie veroorzaken. Indien mogelijk moeten batterijen worden hergebruikt. Lege batterijen moeten worden ingeleverd als klein chemisch afval (KCA).

Veiligheidsmaatregelen, telecom

LET OP:

Om het risico op brand te beperken, dient u alleen een telefoonkabel van de dikte AWG 26 of hoger, zoals bij dit product geleverd, te gebruiken.

Veiligheidsmaatregelen, radiofrequenties

Evenals andere radiografische apparatuur straalt het 2005 Entertainment PC Platform elektromagnetische energie met radiofrequenties uit. Het niveau van de door dit apparaat uitgestraalde energie is echter lager dan de elektromagnetische energie die door andere draadloze apparaten, zoals mobiele telefoons, wordt uitgestraald.

Opmerking:

Stel het MCP9350i Media Center zodanig op dat de antenne (achter het frontpaneel van het apparaat) op een afstand van minimaal 20 cm van de gebruiker of andere personen blijft.

In bepaalde gevallen kunnen de eigenaar van een gebouw of verantwoordelijke personen van een regulerende instantie beperkingen aan het gebruik van draadloze apparatuur opleggen. Als u niet zeker weet welke regels in een bepaalde organisatie of omgeving van toepassing zijn voor het gebruik van draadloze apparatuur, dan raden we u aan toestemming voor het gebruik van het MCP9350i Media Center te vragen voordat u draadloos gegevens verzendt.

Andere draadloze apparatuur Veiligheidsvoorschriften voor andere apparatuur in het draadloze netwerk:

Controleer of er extra veiligheidsvoorschriften staan in de documentatie die werd geleverd bij het draadloze toetsenbord, de draadloze muis, de Bluetooth-zender of andere apparatuur in het draadloze netwerk.

Lokale beperkingen aan gebruik radiofrequenties

De door het MCP9350i Media Center gebruikte frequentieband 2,4 GHz is niet in alle landen geharmoniseerd. De apparatuur is gecertificeerd voor gebruik in bepaalde landen en mag niet in andere dan de hieronder vermelde landen of locaties worden gebruikt. Als gebruiker van dit product bent u er zelf verantwoordelijk voor dat deze apparatuur alleen wordt gebruikt in de landen waarvoor die werd ontwikkeld. U bent er ook verantwoordelijk voor dat de apparatuur correct is geconfigureerd met de juiste frequenties en kanalen voor het land waar het product wordt gebruikt. Elke afwijking van de voor het land waar u het product gebruikt toelaatbare instellingen geldt als een schending van wetten, reglementen of regelgeving en kan daarom tot strafvervolgning leiden. Zie de volgende informatie voor specifieke landen:

Frequentiebanden Europese Unie:

- Duitsland, Luxemburg, Nederland, Spanje, Zweden en het Verenigd Koninkrijk: 2,400 - 2,4835 GHz (Europa ETSI)
- Frankrijk:
 - Departementen in Frankrijk: 2,400 - 2,4835 GHz binnen; 2,400 - 2,454 GHz (kanalen 1 t/m 7) buiten.
 - Guadeloupe, Martinique, St Pierre et Miquelon, Mayotte: 2,400 - 2,4835 GHz binnen en buiten.
 - Reunion, Guyane: 2,400 - 2,4835 GHz binnen; 2,420 - 2,4835 GHz buiten (kanalen 5 t/m 13)
- Italië:
 - in privéruimten; binnen en buiten; 2,400 - 2,4835 GHz
 - In openbare ruimten; binnen en buiten; voor gebruik is in het algemeen toestemming vereist van Italiaanse ministerie voor post en telecommunicatie; 2,400 - 2,4835 GHz.
- België:
 - in privéruimten; binnen en buiten; bereik minder dan 300 m; 2,400 - 2,4835 GHz
 - In privéruimten; buiten en in openbare ruimten en met een werkbereik boven 300 m is een licentie vereist van IBPT/ BIPT; 2,400 - 2,4835 GHz.

•Verbindingen met andere draadloze apparatuur

Het MCP9350i Media Center is geschikt voor verbindingen met elk draadloos LAN-product dat gebruik maakt van de radiografische technologie DSSS (Direct Sequence Spread Spectrum) en voldoet aan de volgende normen:

- IEEE 802.11a - norm voor Wireless LAN.
- IEEE 802.11b - 1999, norm voor Wireless LAN.
- IEEE 802.11 - norm voor Wireless LAN.
- Wireless Fidelity-certificaat (WiFi), vastgelegd door WECA (Wireless Ethernet Compatibility Alliance).

Straling

Elke niet uitdrukkelijk door Philips goedgekeurde aanpassing aan deze apparatuur kan tot gevolg hebben dat de toestemming tot het gebruik van de apparatuur vervalt.

De opstelling en het gebruik van deze apparatuur moet nauwgezet voldoen aan de instructies in de bij het product geleverde documentatie. Elke niet uitdrukkelijk door de fabrikant van dit product goedgekeurde aanpassing aan deze apparatuur (inclusief de antennes) kan tot gevolg hebben dat de toestemming tot het gebruik van de apparatuur vervalt. De fabrikant is niet aansprakelijk als storing in de ontvangst van radio- of tv-signalen wordt veroorzaakt door een ontoelaatbare aanpassing aan dit product of vervanging of aansluiting van andere dan de door de fabrikant gespecificeerde kabels of apparatuur. De gebruiker dient zelf de door ontoelaatbare aanpassingen, vervangingen of aansluitingen veroorzaakte storingen op te lossen. De fabrikant en door de fabrikant geautoriseerde resellers of distributeurs aanvaarden geen enkele aansprakelijkheid voor schade of overtreding van overheidsreglementen, die het gevolg is van het niet voldoen aan deze richtlijnen.

Telecommunicatie

- Voor aansluiting op het telefoonnet is deze apparatuur voorzien van een connector van het type RJ11C Universal Service Order Codes (USOC).
- Met het Ringer Equivalence Number (REN, aansluitfactor) wordt het aantal apparaten bepaald dat op een telefoonlijn mag worden aangesloten. Een te groot aantal REN's per telefoonlijn kan ertoe leiden dat bepaalde eenheden bij een binnenkomende oproep niet overgaan. Meestal, maar niet altijd, is het maximaal aantal REN's vijf (5,0). Voor zekerheid over het aantal apparaten dat op de gebruikte telefoonlijn mag worden aangesloten, kunt u contact opnemen met de telefoonmaatschappij. Het REN voor dit product is 0,0B.

- De telefoonmaatschappij kan wijzigingen aanbrengen in de technische installaties, of in hun werking of procedures, die de correcte werking van de apparatuur zouden kunnen beïnvloeden. In die gevallen zal de telefoonmaatschappij dit vooraf melden, zodat u de vereiste wijzigingen kunt uitvoeren om de verbindingen ononderbroken in stand te houden.
- In deze apparatuur bevinden zich geen onderdelen die de gebruiker zelf kan repareren.
- Voor verbindingen met een door meerdere eenheden gebruikte buitenlijn gelden speciale tarieven. Neem contact op met de bevoegde instantie voor meer informatie.
- Als in uw woning een alarmsysteem met eigen bedrading op het telefoonnet is aangesloten, dan zal deze apparatuur (MCP9350i Media Center met modem) het alarmsysteem niet uitschakelen. Hebt u vragen over apparatuur die uw alarmsysteem zal uitschakelen, neem dan contact op met de telefoonmaatschappij of een gekwalificeerde installateur.

Normen van Europese Unie

Wij, Philips, verklaren dat dit product, Entertainment PC, voldoet aan de essentiële vereisten en andere relevante voorwaarden van richtlijn 1999/5/EC (Radio Equipment and Telecommunications Terminal Equipment). Het CE-keurmerk bewijst deze conformiteit en bevestigt dat het product in alle EU-landen met inachtneming van de hierboven aangegeven beperkingen mag worden gebruikt.

Milieuvoorschriften

De volgende informatie gaat in op ecologie en milieuvoorschriften.

Afvalverwerking

Dit product bevat de volgende producten die misschien als speciaal afval moeten worden behandeld: loodhoudend soldeermiddel in diverse onderdelen.

Recycling

We raden onze klanten aan producten en onderdelen (b.v. batterijen, prints, kunststoffen) indien enigszins mogelijk voor recycling beschikbaar te maken.

Indien recycling onmogelijk is, moeten producten en onderdelen in overeenstemming met alle lokaal geldende voorschriften voor afvalverwerking worden behandeld.

Veiligheidsmaatregelen: elektrische, magnetische en elektromagnetische velden ('EMF')

- 1 Philips Royal Electronics vervaardigt en levert consumentenproducten die, evenals alle elektronische apparatuur, in het algemeen elektromagnetische signalen kunnen ontvangen en versturen.
- 2 Een van de belangrijkste principes van Philips is het nemen van alle noodzakelijke maatregelen die tot producten leiden die voldoen aan alle voorschriften over de gezondheid en veiligheid en aan alle wettelijke voorschriften en die ruim binnen de gestelde EMF-normen blijven zoals die op het moment van de productvervaardiging gelden.
- 3 Philips verplicht zich tot het ontwikkelen, produceren en op de markt brengen van producten die geen bedreiging voor de gezondheid vormen.
- 4 Philips bevestigt dat Philips-producten bij toepassing voor de taak waarvoor ze zijn bedoeld op grond van momenteel beschikbaar wetenschappelijk bewijs veilig zijn.
- 5 Philips speelt een actieve rol in het ontwikkelen van internationale normen voor EMF en veiligheid, zodat Philips toekomstige ontwikkelingen in die normen tijdig in de eigen producten kan integreren.

Informatie voor de consument

Verwijdering van uw oude product

Uw product is vervaardigd van kwalitatief hoogwaardige materialen en onderdelen, welke gerecycled en opnieuw gebruikt kunnen worden.

Als u op uw product een doorstreepte afvalcontainer op wieltjes ziet, betekent dit dat het product valt onder de EU-richtlijn 2002/96/EC.

Win inlichtingen in over de manier waarop elektrische en elektronische producten in uw regio gescheiden worden ingezameld.

Neem bij de verwijdering van oude producten de lokale wetgeving in acht en plaats deze producten niet bij het gewone huishoudelijke afval. Als u oude producten correct verwijdert voorkomt u negatieve gevolgen voor het milieu en de volksgezondheid.

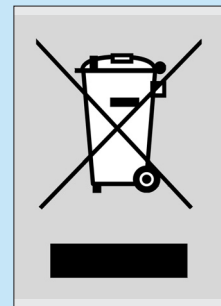

Be responsible Respect copyrights

Het onbevoegd kopiëren van materiaal waarop copyright rust, waaronder computerprogramma's, bestanden, radio- en tv-programma's en geluidsopnamen, kan een inbreuk op het copyright zijn en tot strafvervolgning leiden. Deze apparatuur mag niet voor dergelijke doeleinden worden gebruikt.

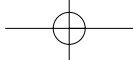

Notes

A large, light blue rectangular area with rounded corners, containing numerous horizontal blue lines for writing notes.

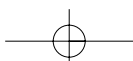
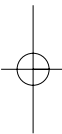
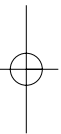

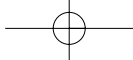

Notes

A large, light blue rectangular area with rounded corners, containing numerous horizontal blue lines for writing notes.

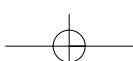
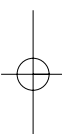
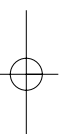



Specifications are subject to change without notice.
Trademarks are the property of Koninklijke Philips Electronics N.V. or their respective owners.
2005 © Koninklijke Philips Electronics N.V. All rights reserved.

www.philips.com



PHILIPS