

Inhoud

1	Belangrijk	88
	Veiligheid en belangrijke kennisgevingen	88

2	Uw apparaat	89
	Enkele functies	89
	Productoverzicht	90

3	Aansluiten	93
	Het apparaat plaatsen	93
	De luidsprekers en de subwoofer aansluiten	94
	De radioantenne aansluiten	94
	Andere apparaten aansluiten	95
	Het apparaat aansluiten op een stopcontact	96

4	Aan de slag	97
	De afstandsbediening voorbereiden	97
	Luidsprekerinstellingen wijzigen	97
	Selecteer een weergavebron	98

5	Afspelen	99
	Afspelen vanaf een draagbare mediaspeler	99
	Radio	99
	Geniet van muziek via een hoofdtelefoon	101
	Gebruik de sleeptimer om het apparaat uit te schakelen	101

6	Geluid aanpassen	102
	Het volume regelen	102
	Audio-uitvoer synchroniseren met het beeld	102
	Surround-geluid selecteren	102
	Een voorgeprogrammeerd geluidseffect selecteren	103

7	Extra informatie	104
	Specificaties	104

8	Problemen oplossen	105
----------	---------------------------	------------

9	Verklarende woordenlijst	106
----------	---------------------------------	------------

1 Belangrijk

Veiligheid en belangrijke kennisgevingen



Waarschuwing!

Risico van brand of een elektrische schok!

- Zorg ervoor dat de lucht goed door de ventilatiegaten van het apparaat kan circuleren. Aan alle kanten van het apparaat moet minstens 5-10 cm ruimte vrij blijven.
- Stel het apparaat nooit bloot aan direct zonlicht, open vuur of warmte.
- Plaats dit apparaat nooit op andere elektrische apparatuur.
- Blijf bij onweer bij het apparaat uit de buurt.
- Verwijder de behuizing van het apparaat nooit. Laat eventueel onderhoud uitsluitend door erkend onderhoudspersoneel uitvoeren.
- Houd het apparaat uit de buurt van water, vocht en vloeistofhoudende voorwerpen.



Let op!

- Verwijder de batterijen als ze leeg zijn of als de afstandsbediening lange tijd niet wordt gebruikt.
- Plaats geen oude en nieuwe of verschillende typen batterijen in het apparaat.
- Batterijen bevatten chemische stoffen en moeten apart van het huisvuil worden ingezameld.
- Zichtbare en onzichtbare laserstraling. Voorkom blootstelling aan straling.
- Zorg ervoor dat het stopcontact altijd binnen bereik is. Als er zich abnormale situaties voordoen, moet u de stroomtoevoer volledig afsluiten (haal de stekker uit het stopcontact).



Dit product voldoet aan de vereisten met betrekking tot radiostoring van de Europese Unie. Dit product voldoet aan de vereisten van de volgende richtlijnen en bepalingen: 2006/95/EG, 2004/108/EG.

Recyclingverklaring



Uw product is vervaardigd van kwalitatief hoogwaardige materialen en onderdelen die gerecycled en opnieuw gebruikt kunnen worden. Als u op uw product een doorgekruiste afvalcontainer op wietjes ziet, betekent dit dat het product valt onder de EU-richtlijn 2002/96/EG.

Win inlichtingen in over de manier waarop elektrische en elektronische producten in uw regio gescheiden worden ingezameld. Neem bij de verwijdering van oude producten de lokale wetgeving in acht en plaats deze producten niet bij het gewone huishoudelijke afval. Als u oude producten correct verwijderd, voorkomt u negatieve gevolgen voor het milieu en de volksgezondheid.



Be responsible
Respect copyrights

2 Uw apparaat

Gefeliciteerd met uw aankoop en welkom bij Philips! Als u volledig wilt profiteren van de ondersteuning die Philips biedt, kunt u uw product registreren op www.philips.com/welcome.

Deze digitale AV-ontvanger is ontworpen als perfecte aanvulling op uw inrichting. Geniet van de digitale AV-ontvanger met meerkanaals Surround-geluid.

Enkele functies

MP3 Link

Sluit uw draagbare mediaspeler aan op de MP3 LINK-aansluiting om te genieten van muziek met een superieure geluidskwaliteit.

Naar rijk, niet-gecomprimeerd meerkanaals Surround-geluid luisteren

Deze digitale AV-ontvanger ondersteunt 5.1-kanaals, niet-gecomprimeerde audio, voor levensechte geluiden en het gevoel dat u er echt bij bent.

De audio-uitvoer synchroniseren met het beeld

Met deze digitale AV-ontvanger kunt u de audio-uitvoer vertragen als de videosignalen die direct naar de TV gaan langzamer zijn dan de audioweergave.

Productoverzicht

Afstandsbediening

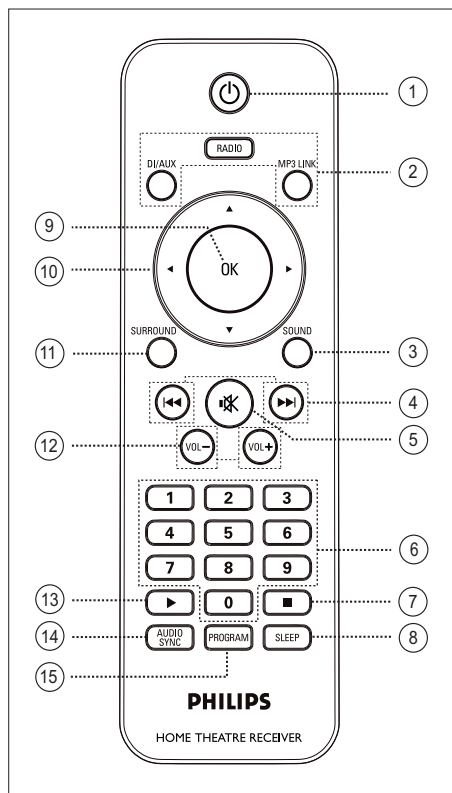

- ①
 - Hiermee schakelt u het apparaat in of schakelt u over naar de stand-bymodus.
- ② **Bronknoppen**
 - **RADIO:** hiermee schakelt u over naar de FM-band
 - **DI/AUX:** hiermee schakelt u naar de aansluitingen COAX IN1, COAX IN2, OPTI IN, AUX1 of AUX2 die overeenkomen met de aansluiting die u hebt gebruikt om het externe apparaat aan te sluiten.
 - **MP3 LINK:** hiermee schakelt u naar het MP3-apparaat dat is aangesloten op de MP3 LINK-aansluiting.
- ③ **SOUND**
 - Hiermee selecteert u een voorgeprogrammeerd geluidseffect.
- ④ (Vorige/volgende)
 - **RADIO:** hiermee selecteert u een voorkeurstation.
- ⑤ (Dempen)
 - Hiermee schakelt u het geluid uit of in.
- ⑥ **Numerieke knoppen**
 - Hiermee voert u een nummer van een voorkeurstation in.
- ⑦ (Stoppen)
 - **RADIO:** hiermee wist u het huidige voorkeurstation.
- ⑧ **SLEEP**
 - Hiermee selecteert u een voorkeurtijd waarop het apparaat overschakelt naar de stand-bymodus.
- ⑨ **OK**
 - Hiermee bevestigt u een invoer of selectie.

⑩ **Cursorknoppen (▲▼◀▶)**

- RADIO: druk op de pijl omhoog of omlaag om op een hogere of lagere radiofrequentie af te stemmen.
- RADIO: druk op de pijl naar links of rechts om het automatisch zoeken te starten.

⑪ **SURROUND**

- Hiermee schakelt u audio-uitvoer naar de Surround-modus Meerkanaals, Stereo of Party.

⑫ **VOL + / -**

- Hiermee past u het geluidsniveau aan.

⑬ **▶ (Afspelen)**

- RADIO: hiermee worden radiostations automatisch geïnstalleerd (alleen beschikbaar wanneer u het apparaat de eerste keer instelt).

⑭ **AUDIO SYNC**

- Hiermee opent u de instellingen voor Audiosync. Druk vervolgens op **VOL + -** om de vertragingstijd voor audio in te stellen.

⑮ **PROGRAM**

- RADIO: druk op deze knop om handmatig instellen van voorkeurstations te starten.
- RADIO: houd deze knop ingedrukt om het automatisch instellen van voorkeurstations te starten.

Het apparaat

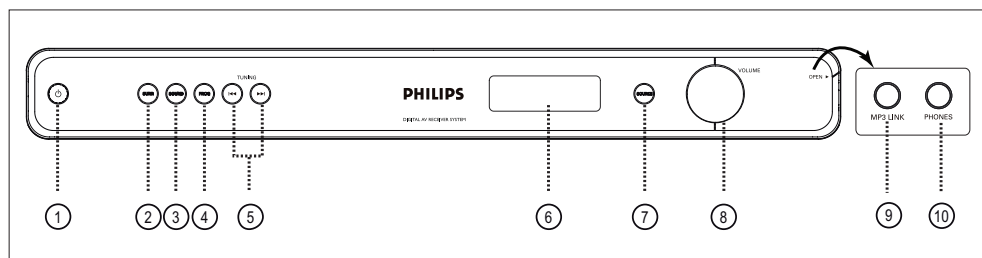

- ① **⏻**
 - Hiermee schakelt u het apparaat in of schakelt u over naar de stand-bymodus.
- ② **SURR**
 - Hiermee schakelt u audio-uitvoer naar de Surround-modus Meerkanaals, Stereo of Party.
- ③ **SOUND**
 - Hiermee selecteert u een voorgeprogrammeerd geluidseffect.
- ④ **PROG**
 - RADIO: druk op deze knop om handmatig instellen van voorkeurstations te starten.
 - RADIO: houd deze knop ingedrukt om het automatisch instellen van voorkeurstations te starten.
- ⑤ **◀ TUNING ▶▶**
 - RADIO: druk op deze knop om een voorkeurstation te selecteren.
 - RADIO: houd deze knop ingedrukt om het automatisch zoeken van radiostations te starten.

- ⑥ **Display**
- ⑦ **SOURCE**
 - Hiermee selecteert u media voor het afspelen: COAX IN1, COAX IN2, OPTI IN, AUX1, AUX2, RADIO (FM) of MP3 LINK.
- ⑧ **VOLUME**
 - Hiermee past u het geluidsniveau aan.



Opmerking

- De volgende aansluitingen bevinden zich onder het klepje rechts op het apparaat (**OPEN ▶**).

- ⑨ **MP3 LINK-aansluiting**
 - Hier kunt u een draagbare audiospeler aansluiten.
- ⑩ **PHONES**
 - Hier kunt u een hoofdtelefoon aansluiten.

3 Aansluiten

In dit hoofdstuk worden de basisaansluitingen beschreven die zijn vereist voor deze digitale AV-ontvanger voordat u het apparaat kunt gebruiken.

Basisaansluitingen:

- Het apparaat plaatsen
- De luidsprekers en de subwoofer aansluiten
- De radioantenne aansluiten
- Het apparaat aansluiten op een stopcontact

Optionele aansluitingen:

- Andere apparaten aansluiten
 - Audio van een TV aansluiten
 - Audio van een DVD-speler/kabeldoos/recorder/gameconsole aansluiten
 - Een draagbare mediaspeler aansluiten

Opmerking

- Kijk op het typeplaatje aan de achter- of onderkant van het apparaat voor het identificatienummer en de voedingsspanning.
- Controleer altijd of de stekkers van alle apparaten uit het stopcontact zijn verwijderd voordat u apparaten aansluit of aansluitingen verandert.

Het apparaat plaatsen

- Plaats het apparaat nooit in een afgesloten kast.
- Plaats het apparaat in de buurt van een stopcontact en op een plaats waar u gemakkelijk bij de stekker kunt.

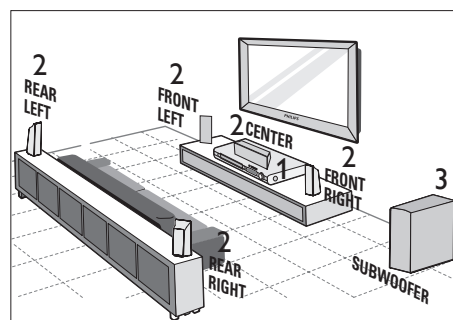

- 1 Plaats de digitale AV-ontvanger dichtbij de TV.
- 2 Plaats het luidsprekersysteem zoals in de afbeelding hierboven.
 - Bepaal de geschiktste plaats van de luidsprekers op basis van de indeling van de ruimte voor een optimale geluidskwaliteit.
- 3 Plaats de subwoofer in de hoek van de kamer of minstens een meter van de TV vandaan.

Opmerking

- De achterluidsprekers dragen het etiket REAR LEFT en REAR RIGHT.
- De voorluidsprekers dragen het etiket FRONT LEFT en FRONT RIGHT.
- Om magnetische storingen en ongewenste ruis te voorkomen, moet u de luidsprekers niet te dicht bij de TV of een ander stralingsapparaat plaatsen.

De luidsprekers en de subwoofer aansluiten

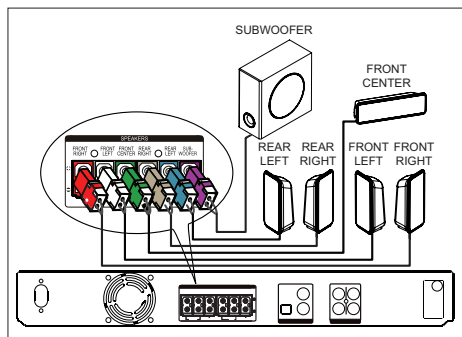

- 1 Sluit de luidsprekers en de subwoofer aan op de overeenkomstige aansluitingen van het apparaat.

Opmerking

- Zorg ervoor dat de kleuren van de stekkers en de aansluitingen overeenkomen.

De radioantenne aansluiten

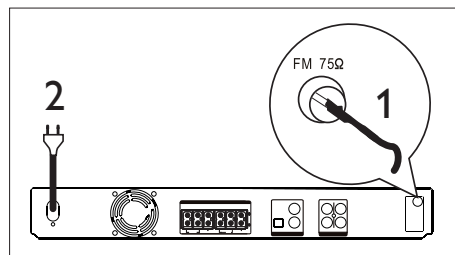

- 1 Sluit de FM-antenne (meegeleverd) aan op de FM75Ω-aansluiting van het apparaat (bij sommige modellen is de antenne al aangesloten). Trek de FM-antenne uit en maak de uiteinden vast aan de muur.
- 2 Sluit het netsnoer aan wanneer u alle vereiste aansluitingen hebt uitgevoerd en u klaar bent om te genieten van de digitale AV-ontvanger.

Opmerking

- Controleer voordat u de stekker in het stopcontact steekt of de voltageschakelaar (aan de achterkant van het apparaat) is ingesteld op de plaatselijke netspanning.

Andere apparaten aansluiten

In deze paragraaf wordt beschreven hoe u het geluid van andere apparaten naar de digitale AV-ontvanger kunt leiden om te genieten van audio-uitvoer of audioweergave met meerkanaals Surround-geluid.

Audio van een TV aansluiten

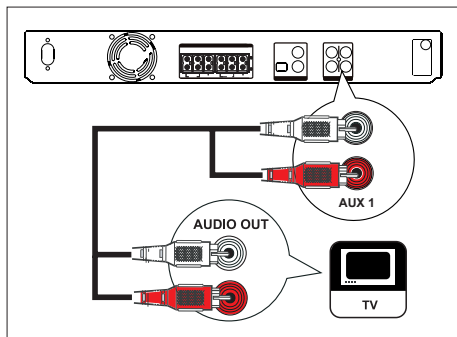

- 1 Sluit een audiokabel (meegeleverd) aan op de **AUDIO IN-AUX1**-aansluitingen van het apparaat en op de **AUDIO OUT**-aansluitingen van uw TV.



Opmerking

- Als u naar de audio-uitvoer wilt luisteren via deze aansluiting, druk dan herhaaldelijk op **DI/AUX** totdat 'AUX1' wordt weergegeven op het display.

Audio van een DVD-speler/ kabeldoos/recorder/gameconsole aansluiten

U kunt deze apparaten aansluiten op een analoge of digitale aansluiting, afhankelijk van de mogelijkheden van het apparaat.

Aansluiten op analoge aansluitingen

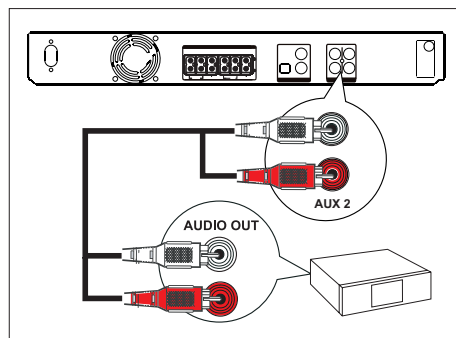

- 1 Sluit een audiokabel (meegeleverd) aan op de **AUDIO IN-AUX2**-aansluitingen van het apparaat en op de **AUDIO OUT**-aansluitingen van het andere apparaat.



Opmerking

- Als u naar de audio-uitvoer wilt luisteren via deze aansluiting, druk dan herhaaldelijk op **DI/AUX** totdat 'AUX2' wordt weergegeven op het display.

Aansluiten op een digitale aansluiting

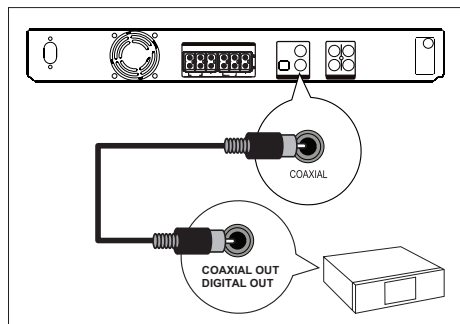

- 1 Sluit een coaxkabel (meegeleverd) aan op de **DIGITAL IN-COAXIAL**-aansluiting van het apparaat en op de **COAXIAL/DIGITAL OUT**-aansluiting van het andere apparaat.

Opmerking

- Als u naar de audio-uitvoer wilt luisteren via deze aansluiting, druk dan herhaaldelijk op **DI/AUX** totdat 'COAX IN1' of 'COAX IN2' wordt weergegeven op het display.

Aansluiten op een optische aansluiting

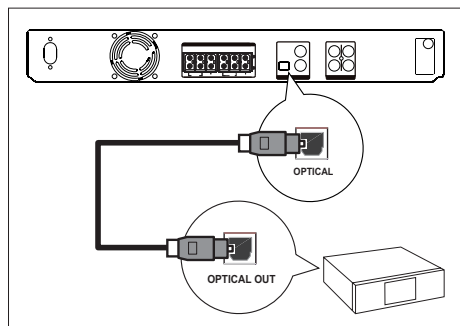

- 1 Sluit een optische glasvezelkabel (niet meegeleverd) aan op de **DIGITAL IN-OPTICAL**-aansluiting van het apparaat en op de **OPTICAL/DIGITAL OUT**-aansluiting van het andere apparaat.

Opmerking

- Als u naar de audio-uitvoer wilt luisteren via deze aansluiting, druk dan herhaaldelijk op **DI/AUX** totdat 'OPTI IN' wordt weergegeven op het display.

Een draagbare mediaspeler aansluiten

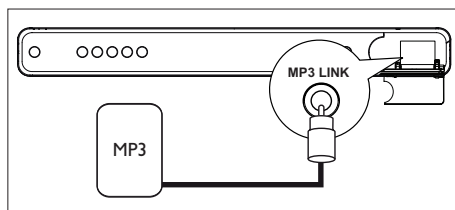

- 1 Sluit een stereo-audiokabel van 3,5 mm (meegeleverd) aan op de **MP3 LINK**-aansluiting van het apparaat en de telefoonaansluiting van uw draagbare mediaspeler (bijv. een MP3-speler).

Opmerking

- Als u naar de audio-uitvoer wilt luisteren via deze aansluiting, drukt u op **MP3 LINK**.

Het apparaat aansluiten op een stopcontact

- 1 Sluit het netsnoer van de digitale AV-ontvanger en de andere apparaten aan op netspanning wanneer u alle vereiste aansluitingen hebt uitgevoerd.

4 Aan de slag

De afstandsbediening voorbereiden

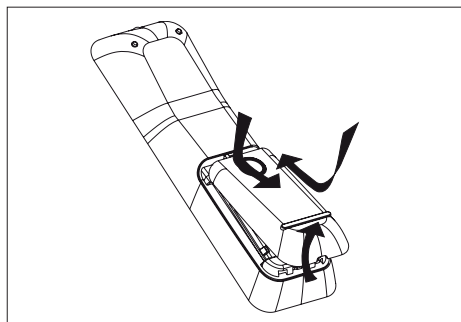

- 1 Druk op het klepje van het batterijcompartiment om het te openen.
- 2 Plaats twee batterijen van het type R03 of AAA. Zorg dat de polen van de batterijen overeenkomen met de markeringen (+ -) in het batterijcompartiment.
- 3 Sluit het klepje.

Opmerking

- Verwijder de batterijen als u de afstandsbediening langere tijd niet gaat gebruiken.

Een weergavebron bedienen

- 1 Selecteer de bron die u wilt bedienen door op de knop **RADIO, DI/AUX** of **MP3 LINK** te drukken.
- 2 Selecteer vervolgens de gewenste functie (bijvoorbeeld **◀◀**, **▶▶**).

Luidsprekerinstellingen wijzigen

Het is het beste als de afstand tussen de luisterpositie en alle luidsprekers hetzelfde is. Als dit niet zo is, kunt u de luidsprekerinstellingen wijzigen op basis van de afstand van de luisterpositie voor het beste Surround-geluid.

Opmerking

- U moet op de digitale AV-ontvanger de Surround-modus inschakelen voor u de luidsprekerinstellingen kunt wijzigen.

Het volumeniveau van de luidspreker testen en instellen

- 1 Druk op **SURROUND** om de modus voor meerkanaals Surround-geluid in te schakelen.
- 2 Druk op **PROGRAM** om de modus voor luidsprekerinstellingen te openen.
- 3 Druk op **◀◀** / **▶▶** totdat 'TEST TONE' (Testtoon) wordt weergegeven en druk op **PROGRAM**.
 - ↳ Gedurende 2 seconden wordt er via elke luidspreker een toon gegeven. U hoort het volume van elke luidspreker.
- 4 Tijdens de geluidswaargave via de luidspreker, kunt u het volume wijzigen door op **VOL + / -** en vervolgens op **PROGRAM** te drukken.
 - De laatste volume-instelling wordt automatisch opgeslagen als het apparaat 5 seconden niet actief is.
- 5 Herhaal bovenstaande stappen voor andere luidsprekers tot het volume van alle luidsprekers in balans is.
- 6 Als u het menu wilt afsluiten, drukt u op **◀◀** / **▶▶** totdat 'EXIT' (Afsluiten) wordt weergegeven. Druk vervolgens op **PROGRAM**.

De vertragingstijd voor de luidspreker instellen

Opmerking

- Deze instelling is alleen van toepassing op de midden- en achterluidsprekers.

- 1 Druk op **SURROUND** om de modus voor meerkanaals Surround-geluid in te schakelen.
- 2 Druk op **PROGRAM** om de modus voor luidsprekerinstellingen te openen.
- 3 Druk op **◀◀ / ▶▶** om de luidspreker te selecteren waarvoor u de vertragingstijd wilt instellen en druk op **PROGRAM**.
 - ↳ 'CENTER DELAY' (Vertraging midden) - voor middenluidspreker.
 - ↳ 'REAR DELAY' (Vertraging achter) - voor achterluidsprekers.
- 4 Druk op **VOL +/-** om de vertragingstijd in te stellen en druk op **PROGRAM**.
 - De laatste volume-instelling wordt automatisch opgeslagen als het apparaat 5 seconden niet actief is.
- 5 Herhaal de stappen 3 tot en met 4 voor andere luidsprekerinstellingen.
- 6 Als u het menu wilt afsluiten, drukt u op **◀◀ / ▶▶** totdat **'EXIT' (Afsluiten)** wordt weergegeven. Druk vervolgens op **PROGRAM**.

Tips

- Als u de volumeknop niet binnen 5 seconden gebruikt, wordt de normale volumefunctie opnieuw geactiveerd.
- Stel een langere vertragingstijd in als de midden- of achterluidsprekers dichterbij de luisterpositie staan dan de voorluidsprekers.

Selecteer een weergavebron

Op het apparaat

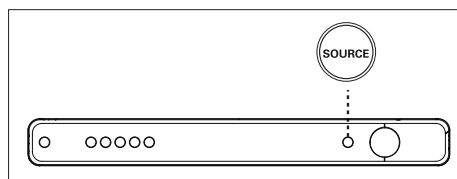

- 1 Druk herhaaldelijk op **SOURCE** om **COAX IN1 > COAX IN2 > OPTI IN > AUX1 > AUX2 > FM >** te selecteren **MP3 LINK ...**

Op de afstandsbediening

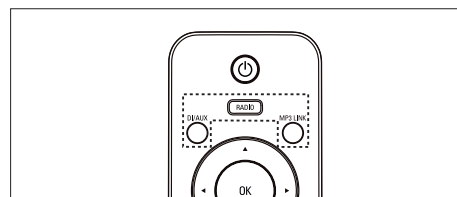

- Druk op **RADIO** om over te schakelen naar de FM-band.
- Druk herhaaldelijk op **DI/AUX** om geluid uit het externe apparaat weer te geven.
- Met **MP3 LINK** kunt u luisteren naar het MP3-apparaat dat is aangesloten op de MP3 LINK-aansluiting.

Display	Apparaat aangesloten op
AUX1	AUDIO IN-AUX1-aansluitingen.
AUX2	AUDIO IN-AUX2-aansluitingen.
COAX IN1	DIGITAL IN-COAXIAL 1-aansluiting.
COAX IN2	DIGITAL IN-COAXIAL 2-aansluiting.
OPTI IN	DIGITAL IN-OPTICAL-aansluiting.
MP3 LINK	MP3 LINK-aansluiting.

5 Afspelen

Afspelen vanaf een draagbare mediaspeler

Sluit uw draagbare mediaspeler (bijv. een MP3-speler) aan op het apparaat en geniet van superieure geluidskwaliteit van uw muziekcollecties.

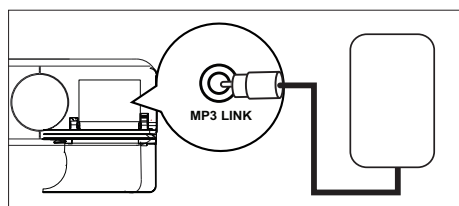

- 1 Sluit een stereo-audiokabel van 3,5 mm (meegeleverd) aan op de **MP3 LINK**-aansluiting van het apparaat en op de hoofdtelefoonaansluiting van uw draagbare mediaspeler.
- 2 Druk op **MP3 LINK**.
- 3 Start het afspelen op uw draagbare mediaspeler.
 - Zie hoofdstuk 'Geluid aanpassen' om de audio-uitvoer te verbeteren.
- 4 Als u het afspelen wilt stoppen, drukt u op de knop **STOP** op uw draagbare mediaspeler.

Opmerking

- U kunt het afspelen alleen regelen op uw draagbare mediaspeler.
- Stop het afspelen op de draagbare mediaspeler voordat u overschakelt naar andere media of een andere weergavebron.

Radio

Controleer of de FM-antenne is aangesloten op de digitale AV-ontvanger. Als dit niet het geval is, moet u de meegeleverde FM-antenne op de FM 75Ω-aansluiting aansluiten en de uiteinden vastmaken aan de muur.

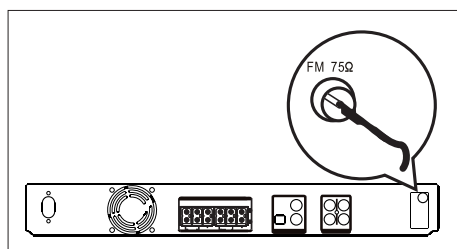

Tips

- Sluit voor een betere FM-stereo-ontvangst een externe FM-antenne aan (niet meegeleverd).
- Plaats de antenne zo ver mogelijk van uw TV, videorecorder of andere stralingsbronnen om storing te voorkomen.

Eerste keer afstemmen

Als u voor de eerste keer de modus 'RADIO' inschakelt, volg dan de instructies voor het installeren van de radiostations.

- 1 Druk op **RADIO**.
 - ↳ 'AUTO INSTALL ... PRESS PLAY' (Automatisch installeren) wordt weergegeven.
- 2 Druk op ►.
 - ↳ Alle beschikbare radiostations met een sterk signaal worden opgeslagen.
 - ↳ Zodra het proces is voltooid, wordt het eerste voorkeurstation afgespeeld.
 - Om het automatisch afstemmen te stoppen, drukt u op ■.



Opmerking

- U kunt maximaal 40 radiostations op het apparaat opslaan.
- Als het automatisch installeren niet is geactiveerd of als er minder dan 5 radiostations zijn opgeslagen, wordt 'AUTO INSTALL' (Automatisch installeren) opnieuw weergegeven wanneer u de modus Radio een volgende keer inschakelt.
- Als het FM-radiostation RDS-gegevens (Radio Data System) uitzendt, wordt de naam van het radiostation weergegeven.

Naar de radio luisteren

- 1 Druk op **RADIO**.
- 2 Gebruik de afstandsbediening om de radio te bedienen.

Knop	Actie
	Hiermee selecteert u een voorkeurstation.
	Hiermee stemt u af op een hogere/lagere frequentie.
	Houd deze knop ingedrukt als u het voorkeurstation wilt verwijderen. <ul style="list-style-type: none"> • De overige voorkeurnummers blijven ongewijzigd.
	Hiermee kunt u voor een RDS-station de frequentie bekijken.

Alle radiostations opnieuw installeren

- 1 Druk op **RADIO**.
- 2 Houd **PROGRAM** ingedrukt totdat 'START' wordt weergegeven.
 - ↳ Alle eerder opgeslagen radiostations worden vervangen.



Opmerking

- Als er tijdens het programmeren van de radio geen stereosignaal wordt gedetecteerd of minder dan 5 (vijf) stations worden gedetecteerd, dan wordt 'CHECK ANTENNA' (Antenne controleren) weergegeven.

Radiostations afzonderlijk zoeken en opslaan

- 1 Druk op **RADIO**.
- 2 Druk op **◀▶**.
 - ↳ De radiofrequentie begint te lopen tot een radiostation wordt gevonden.
- 3 Herhaal stap 2 tot de radio afstemt op het gewenste radiostation.
 - Als u de radiofrequentie wilt fijnafstemmen, drukt u op **▲▼**.
- 4 Druk op **PROGRAM**.
 - Als u binnen 20 seconden na de vorige stap geen bewerking uitvoert, wordt de modus voor het programmeren afgesloten.
- 5 Druk op **◀◀ ▶▶** (of de **numerieke knoppen**) om een nummer te selecteren waaronder u het station wilt opslaan.
- 6 Druk op **PROGRAM** om te bevestigen.

Geniet van muziek via een hoofdtelefoon

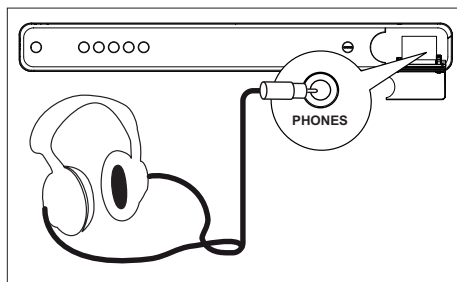

- 1 Sluit een hoofdtelefoon (niet meegeleverd) aan op de **PHONES**-aansluiting van het apparaat.
 - ↳ De luidsprekers worden uitgeschakeld.
 - ↳ Het Surround-geluid wordt automatisch stereo.

Gebruik de sleeptimer om het apparaat uit te schakelen

U kunt een tijdsduur instellen waarna het apparaat de stand-bymodus inschakelt.

- 1 Druk herhaaldelijk op **SLEEP** om een tijd (in minuten) te selecteren waarna het apparaat overschakelt naar stand-by.
 - ↳ '60 > 45 > 30 > 15 > OFF' (Uit) wordt weergegeven.
 - Als u de sleeptimer wilt uitschakelen, selecteert u 'OFF' (Uit).

6 Geluid aanpassen

Het volume regelen

- 1 Druk op **VOL + -** om het volume te verhogen of te verlagen.
 - Als u het geluid wilt uitschakelen, drukt u op .
 - Als u het geluid weer wilt inschakelen, drukt u nogmaals op  of op **VOL +**.

Audio-uitvoer synchroniseren met het beeld

Als het beeld langzamer is dan de audio-uitvoer (het geluid komt niet overeen met het beeld), kunt u de audio-uitvoer vertragen zodat het geluid overeenkomt met het beeld.

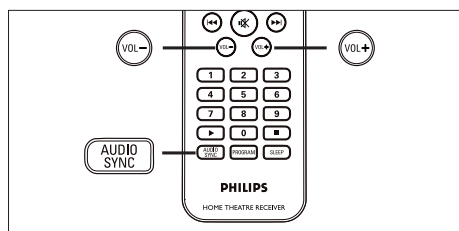

- 1 Druk op **AUDIO SYNC**.

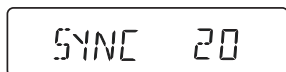

- 2 Druk binnen vijf seconden op **VOL + -** om de vertragingstijd voor de audio-uitvoer in te stellen.

Opmerking

- Als u de volumeknop niet binnen 5 seconden gebruikt, wordt de normale volumefunctie geactiveerd.

Surround-geluid selecteren

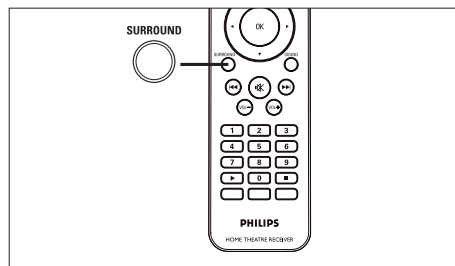

- 1 Druk herhaaldelijk op **SURROUND** om het beste Surround-geluid te selecteren dat op de disc beschikbaar is of dat het beste bij de muziek past.

Options	Beschrijvingen
MEER-KANAALS	Meerkanaals Surround-geluid: DTS (Digital Theatre Systems), Dolby Digital en Dolby Pro Logic II.
PARTY	Ideaal voor feestmuziek. Het verbetert de stereo-uitvoer door het geluid te versterken naar de midden- en achterluidsprekers.
STEREO	Stereogeluid.

Een voorgeprogrammeerd geluidseffect selecteren

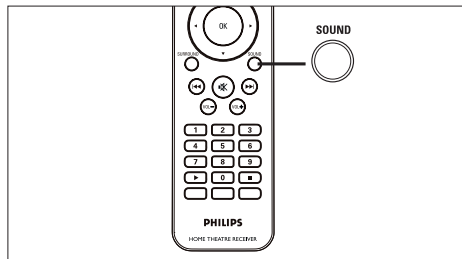

- 1 Druk herhaaldelijk op **SOUND** om een geluidseffect te selecteren dat het beste past bij de video of de muziek die u afspeelt.

Film/ Muziek	Beschrijvingen
CONCERT/ KLASS.	Modus voor een puur geluid. Ideaal voor het luisteren naar klassieke muziek en het bekijken van DVD's met liveconcerten.
DRAMA/ LOUNGE	Gematigde geluidsmodus, die geschikt is voor loungemuziek en het kijken naar drama's.
ACTIE/ ROCK	Verbeterde lage en hoge tonen voor fantastische filmeffecten en een geweldige atmosfeer. Ideaal voor actiefilms en rock- en popmuziek
GAMING/ SPORT	Gematigde middentonen en geluidseffecten voor een helder commentaar en de atmosfeer van een livewedstrijd. Ook ideaal voor games.
NACHT	Dynamische geluidmodus, die kan worden gebruikt als u 's nachts naar films wilt kijken of naar achtergrondmuziek wilt luisteren zonder dat andere mensen daar last van hebben.

7 Extra informatie

Specificaties



Opmerking

- Specificaties en ontwerp kunnen zonder kennisgeving vooraf worden gewijzigd.

Meegeleverde accessoires

- Snelstartgids
- Afstandsbediening en batterijen
- Subwoofer
- 1 middenluidspreker, 2 voorluidsprekers en 2 achterluidsprekers
- Audiokabels (rood/wit)
- Coaxkabel
- Stereo-audiokabel van 3,5 mm (voor MP3 LINK)
- FM-draadantenne
- Netsnoer

Versterker

- Totaal uitgangsvermogen (digitale AV-ontvanger): 600 W
- Frequentierespons: 150 Hz - 18 kHz / ± 3 dB
- Signaal-ruisverhouding: > 60 dB (Klasse A)
- Invoerspecificaties
 - AUX 1 & 2: 400 mV
 - MP3 LINK: 400 mV

Radio

- Frequentiebereik: FM 87,5 - 108 MHz (50 kHz), 26 dB rustwerkpunt: FM 22 dBf
- Signaal-ruisverhouding: FM 55 dB
- Harmonische vervorming: FM 3%
- Frequentierespons: FM 180 Hz - 10 kHz / ± 6 dB
- Stereodrempel: FM 29 dB

Het apparaat

- Voeding: 220 - 240 V, ~50 Hz
- Stroomverbruik: 100 W
- Afmetingen (b x h x d): 435 x 58 x 360 (mm)
- Gewicht: 3,2 kg

Luidsprekers

- Systeem: volledig satellietbereik
- Luidsprekerimpedantie: 6 ohm (midden), 3 ohm (voor/achter)
- Luidsprekerdrivers:
 - Midden: 2 x 2,5-inch woofer + 1 x 2-inch tweeter
 - Voor/achter: 3 inch volledig bereik
- Frequentierespons: 150 Hz - 20 kHz
- Afmetingen (b x h x d):
 - Midden: 440 x 105 x 75 (mm)
 - Voor/achter: 103 x 203 x 71 (mm)
- Gewicht:
 - Midden: 1,44 kg
 - Voor/achter: 0,66 kg

Subwoofer

- Impedantie: 6 ohm
- Luidsprekerdrivers: 165mm-woofer (6,5 inch)
- Frequentierespons: 40 Hz - 150 Hz
- Afmetingen (b x h x d): 163 x 363 x 369 (mm)
- Gewicht: 4,7 kg

8 Problemen oplossen



Waarschuwing!

- Risico van een elektrische schok. Verwijder de behuizing van het apparaat nooit.

Probeer het apparaat nooit zelf te repareren. Hierdoor wordt de garantie ongeldig.

Als u problemen ondervindt bij het gebruik van dit apparaat, controleer dan het volgende voordat u om service vraagt. Als het probleem niet is opgelost, registreer dan uw product voor ondersteuning op www.philips.com/welcome.

Het apparaat

De knoppen op het apparaat werken niet.

- Haal de stekker van het apparaat enkele minuten uit het stopcontact en steek de stekker er weer in.

Geluid

Geen geluid.

- Controleer of de audiokabels zijn aangesloten en druk op de juiste ingangbron (bijvoorbeeld DI/AUX, MP3 LINK) om het apparaat te selecteren waarvan uw wilt afspelen.

Slechte radio-ontvangst

- Als het signaal te zwak is, past u de antenne aan of sluit u een externe antenne aan voor een betere ontvangst.
- Plaats de antenne verder weg van apparatuur die mogelijk storing veroorzaakt.

9 Verklarende woordenlijst

Analoog

Geluid dat niet is omgezet in getallen. Analoog geluid varieert, terwijl digitaal geluid bepaalde numerieke waarden heeft. Bij deze aansluiting wordt het geluid via een linker- en een rechterkanaal verzonden.

Dolby Digital

Een Surround Sound-systeem dat is ontwikkeld door Dolby Laboratories en bestaat uit zes kanalen (luidsprekers) met digitaal geluid (links en rechts voor, links en rechts achter, middenluidspreker en subwoofer).

Dolby Surround Pro Logic II

Dit is een verbeterde matrixcoderingstechnologie die de inhoud van Dolby Surround-programma's ruimtelijk beter verdeelt en op deze manier een overtuigend driedimensionaal geluidsveld van conventionele stereomuziekopnamen maakt. Deze technologie is dan ook bijzonder geschikt voor de Surround Sound-geluidswaergave in auto's. De conventionele Surround-programmering is volledig compatibel met Dolby Surround Pro Logic II-decoders. Daarnaast kunnen geluidssporen speciaal worden gecodeerd zodat ze volledig kunnen profiteren van de Pro Logic II-geluidswaergave, inclusief aparte Surround-kanalen voor links en rechts. (Dergelijk materiaal is ook compatibel met conventionele Pro Logic-decoders.)

DTS

Digital Theater Systems. Dit is een Surround Sound-systeem, maar anders dan Dolby Digital. Het formaat is door diverse bedrijven ontwikkeld.

MP3

Een bestandsformaat met een systeem voor het comprimeren van geluidsgegevens. 'MP3' is de afkorting van Motion Picture Experts Group 1 (of MPEG-1) Audio Layer3. Dankzij het MP3-formaat kan een CD-R of CD-RW tien keer meer gegevens bevatten dan een gewone CD. De bestanden zijn te herkennen aan de extensie '.MP3'.

Meerkanaals geluid

DVD's worden zo ingedeeld dat elk geluidsspoor uit één geluidsveld bestaat. Meerkanaals verwijst naar een structuur van geluidssporen met drie of meer kanalen.

Radio Data System (RDS)

Het Radio Data System is een systeem waarmee een signaal met een FM-radiosignaal wordt meegestuurd. Dit signaal bevat bijvoorbeeld de naam en de frequentie van het radiostation.

Surround

Een systeem van meerdere luidsprekers rondom de luisteraar waardoor een realistisch, driedimensionaal geluid wordt bereikt.



© 2008 Koninklijke Philips Electronics N.V.
All right reserved

sgpy-0812/12-14