

PHILIPS

Bežični zvučnik

TAS5505

Korisnički priručnik



Registrijajte svoj proizvod i potražite podršku na
www.philips.com/support

Sadržaj

1	Važno	2
	Sigurnost	2

2	Vaš bežični zvučnik	3
	Uvod	3
	Što se nalazi u kutiji	3
	Pregled radija sa satom	3

3	Počnite s radom	4
	Punjenje ugrađene baterije	4
	Isključivanje/isključivanje	4

4	Reprodukcija putem Bluetooth uređaja	5
	Reprodukcija putem Bluetooth uređaja	5
	Upravljanje reprodukcijom	5
	Upravljanje telefonskim pozivom	5
	Uparivanje za stereo način rada	5

5	Informacije o proizvodu	7
----------	--------------------------------	----------

6	Otklanjanje poteškoća	8
	Općenito	8
	Bluetooth	8

7	Obavijest	9
	Uskladenost	9
	Brinite o okolišu	9
	FCC izjava	9
	Obavijest o zaštitnim znakovima	10

1 Važno

Sigurnost

Važna sigurnosna pravila

- Provjerite odgovara li napon napajanja naponu navedenom na stražnjoj ili donjoj strani uređaja.
- Zvučnik ne izlažite kapanju i prskanju tekućine.
- Na zvučnik ne stavljajte nikakve izvore opasnosti (npr. predmeti napunjeni tekućinom, upaljene svijeće).
- Osigurajte da ima dovoljno slobodnog prostora oko proizvoda radi prozračivanja.
- Zvučnik je sigurno koristiti u okruženju s temperaturom između 0° i 45°.
- Koristite samo dodatke i dodatnu opremu koje je preporučio proizvođač.

Sigurnost u pogledu baterije

- Postoji opasnost od eksplozije u slučaju nepravilne zamjene baterije. Umećite samo jednake ili istovrijedne baterije.
- Baterije (ugrađene baterije ili baterije) se ne smiju izlagati prekomjernoj vrućini, poput sunčeve svjetlosti, vatre ili slično.
- Kod ekstremno visokih ili niskih temperatura tijekom uporabe, skladištenja ili transporta i niskog tlaka zraka na velikoj nadmorskoj visini baterija može predstavljati opasnost u pogledu sigurnosti.
- Nemojte mijenjati bateriju s drugom pogrešnog tipa, koja može oštetiti zaštitu (na primjer, neke vrste litijskih baterija).
- Ako bateriju bacite u vatru ili vruću pećnicu, mehanički je drobite ili režete bateriju, može doći do eksplozije.
- Ostavljanje baterije u okruženju ekstremno visoke temperature ili okruženja s vrlo niskim tlakom zraka može rezultirati eksplozijom ili istjecanjem zapaljive tekućine ili plina.



Upozorenje

- Nikada ne uklanjajte kućište ovog zvučnika.
- Nikada ne podmazujte nijedan dio ovog zvučnika.
- Postavite ovaj zvučnik na ravnu, tvrdi i stabilnu površinu.
- Nikada ne postavljajte ovaj zvučnik na drugu električnu opremu.
- Zvučnik koristite samo u zatvorenim prostorima. Držite ovaj zvučnik podalje od predmeta ispunjenih vodom i vlage.
- Držite ovaj zvučnik podalje od izravne sunčeve svjetlosti, otvorenog plamena ili vrućine.
- U slučaju umetanja nepravilne vrste baterija postoji opasnost od eksplozije.

2 Vaš bežični zvučnik

Čestitamo na kupnji i dobro došli u Philips!
Da biste u potpunosti iskoristili podršku koju nudi tvrtka Philips, registrirajte svoj proizvod na adresi www.philips.com/welcome.

Uvod

Pomoću ovog zvučnika možete uživati u slušanju zapisa s Bluetooth uređaja.







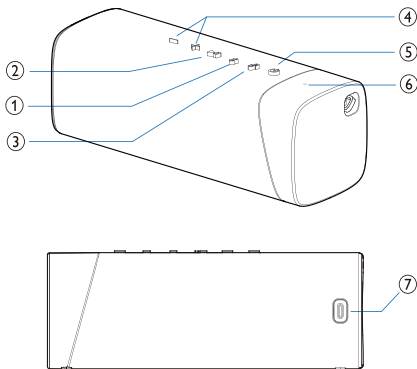

Što se nalazi u kutiji

Provjerite i identificirajte sadržaj svog paketa:

- Zvučnik
- USB kabel
- Vodič za brzi početak
- Sigurnosni list
- Jamstvo diljem svijeta

Pregled radija sa satom



- ① 
 - Otvorite način Bluetooth uparivanja.
 - Obrišite dosadašnje podatke o Bluetooth uparivanju.
- ② 
 - U Bluetooth načinu rada pritisnite da biste zaustavili ili nastavili reprodukciju.
 - U Bluetooth načinu pritisnite dvaput za reprodukciju sljedeće pjesme.
 - Odgovaranje na dolazni poziv putem Bluetooth veze.
- ③ 
 - Pritisnite i držite za pokretanje stereo uparivanja.
 - Radi samo ako imate dva identična zvučnika Philips S5505 BT.
- ④ 
 - Prilagodba glasnoće.
- ⑤ 
 - Uključivanje/isključivanje zvučnika.
 - Prikaz Bluetooth statusa.
- ⑥ **LED indikator**
 - Provjera napunjenosti baterije.
 - Da biste provjerili status baterije, pritisnite bilo koji drugi gumb, ali ne gumb , budući da će gumb  isključiti uređaj.
- ⑦ 
 - Punjenje ugrađene baterije.

3 Počnite s radom

Uvijek slijedite upute iz ovog poglavlja prema redosljedu.

Punjenje ugrađene baterije

Ovaj zvučnik se napaja putem ugrađene punjive baterije.

Napomena

- Prije uporabe potpuno napunite ugrađenu bateriju.
- Kada se zvučnik uključi, a baterija je skoro prazna, LED lampica treperi crveno.

Spojite USB-C utičnicu na zvučniku u utičnicu (5 V ⇒ 2 A) pomoću isporučenog USB kabela.

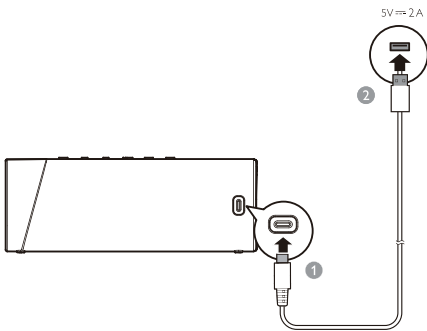

- ↳ Kad se zvučnik puni, LED indikator razine napunjenosti baterije naizmjenice svijetli crveno i bijelo.
- ↳ Kad se zvučnik potpuno napuni, LED indikator razine napunjenosti baterije se isključi.
- ↳ Za provjeru razine baterije pritisnite bilo koji gumb. LED pokazuje status punjenja.

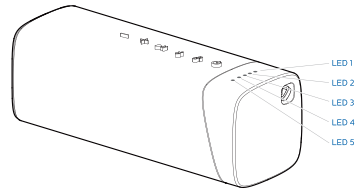

Napajanje baterijama	LED 1	LED 2	LED 3	LED 4	LED 5
Puno	Svijetli bijelo				
> 80%	Svijetli bijelo			ISKLJUČENO	
50-80%	Svijetli bijelo			ISKLJUČENO	
20-50%	Svijetli bijelo		ISKLJUČENO		
< 20%	ISKLJUČENO		Treperi CRVENO	ISKLJUČENO	

! Oprez

- Opasnost od oštećenja zvučnika! Provjerite odgovara li napon napajanja naponu navedenom na stražnjoj ili donjoj strani uređaja.
- Opasnost od strujnog udara! Kad odspajate USB kabel iz utikača uvijek vucite za utikač. Nikada ne vucite za kabel.
- Koristite samo USB kabel kojeg je naveo proizvođač ili se prodaje zajedno s ovim zvučnikom.

Isključivanje/isključivanje

Pritisnite  da biste uključili zvučnik.

- ↳ Oglasit će se kratki zvučni signal.
- ↳ Automatski će se prebaciti na način Bluetooth uparivanja, a LED indikator će treperiti bijelo.

Da biste isključili zvučnik, ponovo pritisnite .

☰ Napomena

- Zvučnik će se automatski isključiti nakon 15 minuta ako ne prima nikakav audio signal putem Bluetooth-a.

4 Reprodukcija putem Bluetooth uređaja

Reprodukcija putem Bluetooth uređaja

Pomoću ovog zvučnika možete uživati u slušanju zapisa s Bluetooth uređaja.



Napomena

- Provjerite je li na vašem uređaju omogućena funkcija Bluetooth.
- Maksimalni raspon za uparivanje između zvučnika i Bluetooth uređaja je približno 20 metara (66 stopa).
- Držite uređaj podalje od bilo kojeg drugog elektroničkog uređaja koji može uzrokovati smetnje.

- 1 Pritisnite  da biste uključili zvučnik. Automatski će se prebaciti u način Bluetooth uparivanja.
- 2 Oključite Bluetooth i odaberite "Philips S5505" na Bluetooth popisu vašeg uređaja kojeg uparujete.
- 3 Za početak streaminga glazbe pokrenite reprodukciju na Bluetooth uređaju.



LED indikator	Opis
Brzo treperi plavo	Spremi za uparivanje
Polako treperi plavo	Ponovno povezivanje posljednje povezanog uređaja
Svijetli bijelo	Povezano

Napomena



- Da biste isključili uređaj, pritisnite i držite  na 2 sekunde sve dok LED indikator ne počne brzo treperiti bijelo.
- Kad uključite zvučnik, on se uvijek automatski pokušava ponovno povezati ne posljednje uspješno povezani uređaj.
- Za brisanje podataka o uparivanju pritisnite i zadržite gumb  2 sekundi dok LED indikator ne počne polako treperiti modro 3 puta.

Upravljanje reprodukcijom

Tijekom reprodukcije glazbe

-  Pritisnite da biste zaustavili ili nastavili reprodukciju
-  Pritisnite dvaput za prebacivanje na sljedeći zapis
-  Podesite glasnoću

Upravljanje telefonskim pozivom



-  Pritisnite da biste odgovorili ili prekinuli poziv
-  Pritisnite i držite za odbijanje poziva
-  Podesite glasnoću

Uparivanje za stereo način rada

Dva identična bežična zvučnika (Philips S5505) mogu se međusobno upariti radi stereo zvuka.

Napomena

- Prije stereo uparivanja provjerite je li sekundarni zvučnik u načinu Bluetooth uparivanja.
- Maksimalni raspon za uparivanje između zvučnika i Bluetooth uređaja je približno 20 metara (66 stopa).
- U stereo načinu rada gumb na sekundarnom zvučniku jednako funkcionira kao i onaj na primarnom zvučniku.

- 1 Pritisnite  na oba zvučnika da biste ih uključili. Automatski će se prebaciti u način Bluetooth uparivanja. Pritisnite gumb  i držite ga sve dok LED indikator ne počne naizmjenice brzo treperiti crveno i bijelo.
 - ↳ Nakon uspješnog spajanja oglasit će se kratki zvučni signal.
 - ↳ LED indikator na sekundarnom zvučniku svijetli bijelom bojom.
- 2 Pritisnite  na jednom od zvučnika. Glazba će se reproducirati putem oba zvučnika.

Za isključivanje stereo načina rada, pritisnite i držite gumb  na bilo kojem zvučniku.

5 Informacije o proizvodu



Napomena

- Tehničke značajke mogu se mijenjati bez prethodne najave.

Opće informacije

Napajanje:	5 V --- 2 A
Ugrađena litijeva baterija	3,7 V, 4800 mAh
Dimenzije (š × v × d)	191 x 72 x 70 mm
Težina (glavni dio uređaja)	0,58 kg

Pojačalo

Izlazna struja	20 W
Odaziv na frekvenciju	20 - 20000 Hz
Signal za omjer buke	> 70 db

Govornici

Impedancija	3
Maksimalna ulazna snaga	20 W
Veličina	40 x 80 mm

Bluetooth

Inačica Bluetootha	5.0
Frekvencijski raspon	2402 - 2480 MHz
Maksimalna snaga prijenosa	4 dBm
Kompatibilni Bluetooth profili	A2DP, AVRCP
Raspon Bluetootha	pribl. 20 m

6 Otklanjanje poteškoća



Upozorenje

- Nikada ne uklanjajte kućište zvučnika.

Da bi jamstvo bilo valjano, nikad ne pokušavajte sami popraviti zvučnik.

Ako naidete na probleme prilikom korištenja ovog zvučnika, prije ostvarivanja jamstva provjerite sljedeće. Ako poteškoća ostane neriješena, idite na web mjesto tvrtke Philips (www.philips.com/support). Kad kontaktirate tvrtku Philips, pobrinite se da zvučnik imate u blizini te su vam dostupni broj modela i serijski broj.

Općenito

Nema napajanja

- Provjerite jeli zvučnik potpuno napunjen.
- Provjerite je li USB priključak zvučnika pravilno spojen.
- Radi uštede energije, zvučnik se automatski isključi 15 minuta nakon što nije primljen audio signal ili nije priključen nijedan audio uređaj.

Nema zvuka

- Podesite glasnoću zvučnika.
- Podesite glasnoću na spojenom uređaju.
- Provjerite nalazi li se vaš Bluetooth uređaj unutar radnog dometa.

Zvučnik ne reagira

- Ponovno pokrenite zvučnik.

Bluetooth

Nakon povezivanja s uređajem koji podržava Bluetooth kvaliteta zvuka je loša

- Bluetooth prijem je loš. Približite uređaj bliže ovom zvučniku ili uklonite bilo kakve prepreke između njih.

Ne možete pronaći uređaj [Philips S5505] na vašem Bluetooth uređaju za uparivanje

- Pritisnite i zadržite gumb  2 sekunde da biste prebacili na način Bluetooth uparivanja, a zatim pokušajte ponovo.

Nije moguće povezivanje s vašim Bluetooth uređajem

- Bluetooth funkcija vašeg uređaja nije omogućena. Pogledajte korisnički priručnik uređaja o tome kako omogućiti funkciju.
- Zvučnik nije u načinu uparivanja.
- Zvučnik je već spojen na drugi uređaj s omogućenim Bluetooth-om. Odspojite a zatim pokušajte ponovo.

7 Obavijest

Sve promjene ili preinake napravljene na ovom uređaju koje tvrtka **MMD Hong Kong Holding Limited** nije izričito odobrila mogu poništiti ovlaštenje korisnika za upravljanje uređajem.

Usklađenost



Ovime, tvrtka **TP Vision Europe B.V.** izjavljuje da je ovaj proizvod udovoljava osnovnim zahtjevima i ostalim relevantnim uvjetima Smjernice 2014/53/EC. Izjavu o usklađenosti možete pronaći na on www.philips.com/support.

Brinite o okolišu

Zbrinjavanje starog proizvoda i baterije



Ovaj uređaj je dizajniran i proizveden od visokokvalitetnih materijala i komponenti, koje se mogu reciklirati i ponovno koristiti.



Ovaj simbol na proizvodu znači da je proizvod pokriven Europskom direktivom 2012/19/EU.



Ovaj simbol znači da proizvod sadrži bateriju koja je pokrivena Europskom direktivom 2013/56/EU koja se ne zbrinjavati zajedno s običnim kućnim otpadom. Informirajte se o lokalnom sustavu odvojenog prikupljanja električnih i elektroničkih proizvoda i baterija. Pridržavajte se lokalnih propisa i nikada nemojte zbrinjavati proizvod i baterije

zajedno s običnim kućnim otpadom. Pravilno odlaganje starih proizvoda i baterija pomaže pri sprečavanju negativnih posljedica za okoliš i ljudsko zdravlje.

Uklanjanje jednokratnih baterija

Za uklanjanje jednokratnih baterija, pogledajte odjeljak o postavljanju baterije.

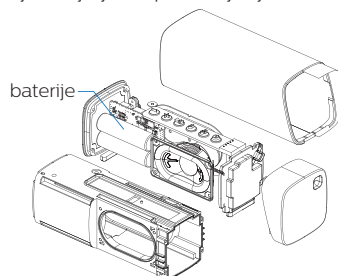

Samo za NADAHNUĆE

Informacije o okolišu

Sve nepotrebno pakiranje je izostavljeno. Pokušali smo olakšati odvajanje ambalaže na tri materijala: karton (kutija), papirna kaša (kutija) i polietilenska pjena (vrećice, zaštitna pjenasta folija.)

Vaš se sustav sastoji od materijala koji se može reciklirati i ponovo upotrijebiti ako ih rastavi specijalizirana tvrtka. Pridržavajte se lokalnih propisa koji se odnose na zbrinjavanje ambalažnog materijala, istrošenih baterija i stare opreme.

FCC izjava

Ovaj je uređaj sukladan sa člankom 15 propisa FCC. Rad ovisi o dva sljedeća uvjeta: (1) Ovaj uređaj možda neće uzrokovati štetne interferencije i (2) ovaj uređaj mora prihvatiti bilo koju primljenu interferenciju, uključujući interferenciju koja može uzrokovati neželjeni rad.

Upozorenje: Promjene ili izmjene koje nije izričito odobrila strana odgovorna za usklađenost mogu poništiti korisnikovo ovlaštenje za korištenje opreme.

Napomena: Oprema je ispitana i sukladna je ograničenjima za digitalni uređaj klase B prema članku 15 propisa FCC.

Ta su ograničenja osmišljena kako bi pružila razumnu zaštitu od štetnih smetnji u stambenom okruženju.

Ova oprema generira, koristi i može emitirati radiofrekvencijsku energiju i, ako se ne instalira i koristi u skladu s uputama za uporabu, može prouzročiti štetne smetnje radijskim komunikacijama. Međutim, ne postoji jamstvo da se interferencije neće pojaviti u određenoj instalaciji. Ako ova oprema uzrokuje štetne smetnje radijskom ili televizijskom prijemu, što se može utvrditi isključivanjem i uključivanjem opreme, korisnika se potiče da pokuša ispraviti smetnje pomoću jedne ili više sljedećih mjera: (1) Okrenite ili premjestite prijemnu antenu. (2) Povećajte udaljenost između opreme i prijemnika. (3) Spojite opremu u utičnicu strujnog kruga na kojem nije priključen i prijemnik. (4) Za pomoć se obratite prodavaču iliiskusnom radijskom/televizijskom tehničaru.

Izjava o RF upozorenju

Uređaj je ocijenjen u skladu s općim zahtjevima za izloženost RF zračenju. Uređaj se može bez ograničenja koristiti u prijenosnim uvjetima izloženosti.

Obavijest o zaštitnim znakovima



Bluetooth® oznaka i logotipi registrirani su zaštitni znakovi u vlasništvu tvrtke Bluetooth SIG, Inc. i svaka upotreba tih oznaka od strane tvrtke **MMD Hong Kong Holding Limited** je pod licencom. Ostali zaštitni znakovi i trgovački nazivi pripadaju njihovim vlasnicima.



Tehnički podaci uređaja predmet su izmjene bez prethodne najave.
Philips i Philips Shield Emblem registrirani su zaštitni znakovi tvrtke Koninklijke Philips N.V. i koriste se pod licencom.
Ovaj proizvod je proizveden i prodaje se pod odgovornošću tvrtke MMD Hong Kong Holding Limited ili jedne od njenih podružnica, a tvrtka MMD Hong Kong Holding Limited je jamac u vezi s ovim proizvodom.

TAS5505_00_UM_V1.0

