

Siempre a su disposición para ayudarle

Para registrar su producto y obtener información de contacto y asistencia, visite
www.philips.com/support



HTB5520

HTB5550

HTB5580

Manual del usuario

PHILIPS

1 Importante

Lea y asegúrese de comprender todas las instrucciones antes de usar el producto. La garantía no cubre los daños producidos por no haber seguido las instrucciones.

Seguridad

Riesgo de electrocución o incendio.

- Nunca exponga el producto ni los accesorios a la lluvia ni al agua. Nunca coloque contenedores de líquidos, como jarrones, cerca del producto. Si se derrama algún líquido sobre el producto o en su interior; desconéctelo de la toma de alimentación inmediatamente. Póngase en contacto con el servicio de atención al cliente de Philips para comprobar el dispositivo antes de usarlo.
- No coloque nunca el producto ni los accesorios cerca de llamas u otras fuentes de calor; incluso la luz solar directa.
- No inserte objetos en las ranuras de ventilación ni en las aberturas del producto.
- Si utiliza el enchufe principal u otro conector como dispositivo de desconexión, debe estar en una ubicación accesible.
- Las baterías (paquete de baterías o baterías instaladas) no deben exponerse a calor excesivo como luz del sol, fuego o fuentes similares.
- Antes de que se produzca una tormenta eléctrica, desconecte el producto de la toma de alimentación.
- Para desconectar el cable de alimentación, tire siempre del enchufe, nunca del cable.

Riesgo de cortocircuito o incendio.

- Antes de conectar el producto a la toma de alimentación, asegúrese de que el voltaje de alimentación se corresponda con el valor impreso en la parte posterior

o inferior del producto. Nunca conecte el producto a la toma de alimentación si el voltaje es distinto.

Riesgo de lesiones o daños en el sistema de Home Theater

- Para instalar productos en la pared, utilice únicamente el soporte para montaje en pared suministrado. Fije el soporte de montaje en una pared con capacidad para sostener el peso combinado del producto y el soporte. Koninklijke Philips N.V. no acepta ninguna responsabilidad por un montaje en pared inadecuado que pueda causar accidentes, lesiones o daños.
- Para altavoces con soporte, utilice sólo los soportes suministrados. Fije bien los soportes en los altavoces. Coloque los altavoces montados en una superficie plana y nivelada que pueda soportar el peso tanto del altavoz como del soporte.
- Nunca coloque el producto ni ningún otro objeto sobre cables de alimentación u otros equipos eléctricos.
- Si el producto se transporta a temperaturas inferiores a 5 °C, desembálelo y espere hasta que su temperatura se equipare con la temperatura ambiente antes de conectarlo a la toma de alimentación.
- Radiación láser visible e invisible cuando está abierto. No exponer a los rayos de luz.
- No toque la lente óptica del disco que se encuentra dentro de la bandeja de discos.
- Algunas partes de este producto pueden contener vidrio. Tome precauciones para prevenir lesiones y daños.

Riesgo de sobrecalentamiento.

- Nunca instale este producto en un espacio reducido. Deje siempre un espacio de 10 cm, como mínimo, alrededor del producto para que se ventile. Asegúrese de que las cortinas u otros objetos no cubran las ranuras de ventilación del producto.

Riesgo de contaminación.

- No utilice baterías de distintas clases (nuevas y usadas o de carbono y alcalinas, etc.).
- Si las baterías se reemplazan de forma incorrecta, podría ocurrir una explosión. Reemplace la batería con una batería del mismo tipo o similar.
- Retire las baterías cuando estén agotadas o cuando no utilice el control remoto durante un período prolongado.
- Las baterías contienen sustancias químicas y deben desecharse de forma adecuada.

Riesgo de deglución de baterías

- El producto/control remoto puede contener una batería tipo botón o moneda fácil de tragar. Siempre mantenga las baterías lejos del alcance de los niños. En caso de ingestión la batería podría causar lesiones graves o la muerte. Puede haber quemaduras internas graves en un plazo de dos horas tras la ingestión.
- Si sospecha que una batería se ha ingerido o introducido en cualquier parte del cuerpo, consulte inmediatamente a un médico.
- Al cambiar las baterías, mantenga siempre las baterías nuevas y usadas lejos del alcance de los niños. Verifique que el compartimiento de la batería esté bien cerrado luego de reemplazar la batería.
- Si el compartimiento de la batería no puede cerrarse, discontinúe el uso del producto. Manténgalo lejos del alcance de los niños y comuníquese con el fabricante.



Este es un Equipo CLASE II con doble aislamiento y sin sistema de conexión a tierra de protección.

Protección del producto

- No introduzca ningún objeto que no sean discos en la bandeja de discos.
- No introduzca ningún disco deformado o roto en la bandeja de discos.
- Extraiga los discos de la bandeja si sabe que no utilizará el producto durante un período prolongado.
- Utilice únicamente un paño de microfibra para limpiar el producto.

Cuidado del medio ambiente



Este producto ha sido diseñado y fabricado con materiales y componentes de alta calidad que pueden reciclarse y reutilizarse.

Nunca deseche el producto con el resto de la basura doméstica. Infórmese sobre las normas locales sobre la recolección selectiva de baterías y productos eléctricos y electrónicos. La eliminación correcta de este tipo de productos ayuda a evitar consecuencias potencialmente negativas para el medio ambiente y la salud humana.

Este producto contiene baterías que no pueden desecharse con los residuos normales del hogar. Infórmese de la reglamentación local sobre la recolección de baterías por separado. La correcta eliminación de baterías ayuda a evitar posibles consecuencias negativas al medio ambiente y la salud.

Visite www.recycle.philips.com para obtener más información sobre los centros de reciclaje de su zona.

Advertencia de salud sobre la visualización de imágenes en 3D

- Si en la familia existen antecedentes de epilepsia o convulsiones por fotofobia, consulte a un médico antes de exponerse a fuentes de luz intermitentes, secuencias de imágenes rápidas o imágenes en 3D.
- Para evitar malestares tales como mareos, dolores de cabeza o desorientación, recomendamos no mirar contenido 3D por períodos prolongados. Si siente algún malestar, deje de mirar las imágenes en 3D y espere hasta que los síntomas desaparezcan para realizar cualquier actividad que implique riesgos (por ejemplo, conducir un automóvil). Si los síntomas persisten, consulte a un médico antes de volver a mirar contenido 3D.
- Los padres deben supervisar a sus hijos mientras miran contenido 3D y cerciorarse de que no sufran ninguno de los malestares mencionados. Se recomienda que los menores de 6 años no vean imágenes en 3D debido a que su sistema visual aún no está completamente desarrollado.

2 Su Home Theater

Felicitaciones por su compra y bienvenido a Philips. Para poder beneficiarse por completo de los servicios de asistencia técnica de Philips (por ejemplo, las notificaciones de actualizaciones de software del producto), registre su producto en www.philips.com/welcome.

Unidad principal

En esta sección se incluye una descripción de la unidad principal.

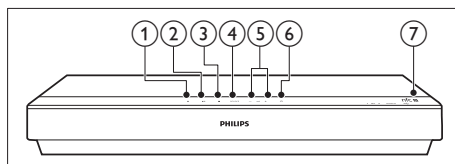

- ① ▲ **(Abrir/Cerrar)**
Abre o cierra el compartimento de discos.
- ② ►|| **(Reproducir/Pausa)**
Inicia, hace una pausa o reanuda la reproducción.
- ③ ■ **(Detener)**
Detiene la reproducción.
- ④ **SOURCE**
Selecciona una fuente de audio, video o radio o el modo Bluetooth del sistema Home Theater.
- ⑤ ◀ **+/- (Volumen)**
Aumenta o disminuye el volumen.
- ⑥ ⏻ **(Modo de espera encendido)**
Enciende el sistema de Home Theater o activa el modo de espera.
- ⑦ **Etiqueta NFC**
Toque la etiqueta del dispositivo con NFC para realizar la conexión Bluetooth.

Control remoto

En esta sección se incluye una descripción del control remoto.

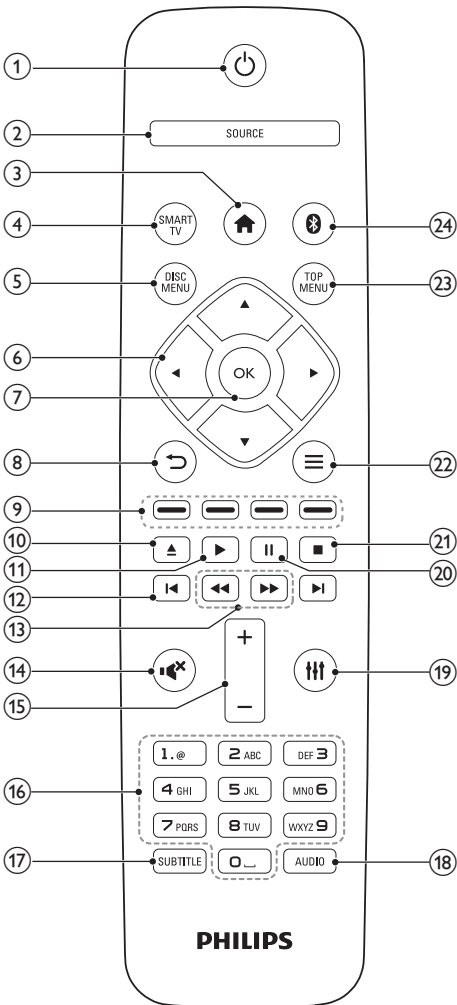

- ① **⏻ (Modo de espera encendido)**
- Enciende el sistema de Home Theater o activa el modo de espera.
 - Si EasyLink está activado, manténgalo pulsado durante al menos tres segundos para pasar todos los dispositivos conectados compatibles con HDMI CEC al modo de espera.

- ② **SOURCE**
Selecciona una fuente: Radio/HDMI ARC/AUX/OPTICAL/COAXIAL/AUDIO IN del sistema Home Theater.
- ③ **🏠 (Inicio)**
Accede al menú de inicio.
- ④ **SMART TV**
Accede al servicio Smart TV en línea.
- ⑤ **DISC MENU**
- Cambia a la fuente de disco.
 - Accede o sale del menú del disco o del menú emergente cuando se reproduce un disco.
- ⑥ **Botones de navegación**
- Permite navegar por los menús.
 - En el modo de radio, pulse la tecla izquierda o la derecha para iniciar la búsqueda automática.
 - En el modo de radio, pulse arriba o abajo para sintonizar la frecuencia.
- ⑦ **OK**
Permite confirmar la entrada o selección.
- ⑧ **↶**
- Vuelve a la pantalla del menú anterior.
 - En el modo de radio, mantenga pulsado para borrar la emisora de radio preestablecida.
- ⑨ **Botones de color**
Selecciona tareas u opciones para los discos Blu-ray.
- ⑩ **▲ (Abrir/Cerrar)**
Abre o cierra el compartimento de discos.
- ⑪ **▶ (Reproducción)**
Inicia o reanuda la reproducción.
- ⑫ **◀ / ▶ (Anterior/Siguiente)**
- Pasa la pista, capítulo o archivo anterior o siguiente.
 - En el modo de radio, selecciona una emisora de radio presintonizada.

- 13 **◀◀ / ▶▶ (Retroceso rápido / Avance rápido)**
Busca hacia atrás o hacia delante. Pulse varias veces para incrementar la velocidad de búsqueda.

- 14 **🔇 (Silencio)**
Silencia o restaura el volumen.

- 15 **+/- (Volumen)**
Aumenta o disminuye el volumen.

- 16 **Botones alfanuméricos**
Permite introducir números o letras (mediante el sistema de escritura SMS).

- 17 **SUBTITLE**
Permite seleccionar el idioma de los subtítulos para los videos.

- 18 **AUDIO**
Selecciona un idioma o canal de audio.

- 19 **🔊**
Ingresa o sale de las opciones de sonido.

- 20 **⏸ (Pause)**
Hace una pausa en la reproducción.

- 21 **■**
Detiene la reproducción.

- 22 **☰**
- Permite acceder a más opciones de reproducción mientras se reproduce el contenido del disco o unidad de almacenamiento USB.
 - En el modo de radio, permite fijar una estación de radio.

- 23 **TOP MENU**
Permite acceder al menú principal de un disco.

- 24 **📶**
Cambia al modo Bluetooth.

Conectores

Esta sección incluye una descripción general de los conectores disponibles en el Home Theater.

Conectores frontales

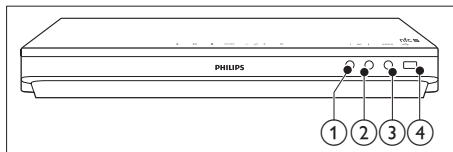

- 1 **MIC 1**
Entrada de audio desde un micrófono.
- 2 **MIC 2**
Entrada de audio desde un micrófono.
- 3 **AUDIO IN**
Entrada de audio de un dispositivo externo, como un reproductor de MP3 (conector de 3,5 mm).
- 4 **🔌 (USB)**
- Entrada de audio, video o imágenes de un dispositivo de almacenamiento USB.
 - Conector para un sistema USB de almacenamiento de archivos para acceder a BD-Live.

☰ Nota

- Al conectar un reproductor de MP3 al sistema Home Theater mediante un cable de audio de 3,5 mm, asegúrese de conectar el reproductor de MP3 al conector **AUDIO IN** y no a los conectores **MIC 1** o **MIC 2**, para garantizar el funcionamiento normal del Home Theater.

Conectores de la parte posterior

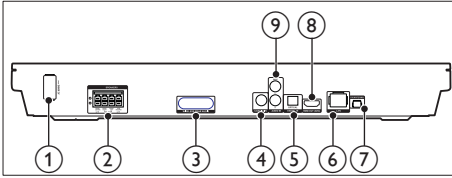

- ① **AC MAINS**
Conector del cable de alimentación de CA.
- ② **SPEAKERS**
Se conectan a los altavoces y el subwoofer suministrados.
- ③ **Transmisor inalámbrico**
Transmite una señal de audio inalámbrica a los altavoces posteriores a través de la caja inalámbrica suministrada.
- ④ **COAXIAL IN**
Se conecta a la salida de audio coaxial del televisor o de un dispositivo digital.
- ⑤ **DIGITAL IN-OPTICAL**
Se conecta a la salida de audio óptica del televisor o de un dispositivo digital.
- ⑥ **LAN**
Se conecta a la entrada LAN de un módem o router de banda ancha.
- ⑦ **FM ANTENNA**
Conector de la antena FM incluida.
- ⑧ **HDMI OUT (ARC)**
Se conecta a la entrada HDMI del televisor.
- ⑨ **AUDIO IN-AUX**
Se conecta a la salida de audio analógica del televisor o de un dispositivo analógico.

Caja inalámbrica (receptor)

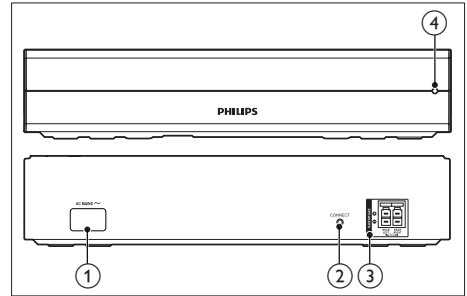

- ① **AC MAINS**
Conector del cable de alimentación de CA.
- ② **CONNECT (conectar)**
Manténgalo pulsado para acceder al modo de emparejamiento para los altavoces posteriores y la unidad principal.
- ③ **Conectores de los altavoces posteriores**
Conecte los altavoces posteriores.
- ④ **Indicador inalámbrico**
 - Durante el emparejamiento inalámbrico entre los altavoces posteriores y el Home Theater, el indicador parpadea rápidamente.
 - Cuando el emparejamiento se realiza correctamente, el indicador se ilumina.
 - Si el emparejamiento falla, el indicador parpadea más lentamente.

3 Conectar y configurar

Esta sección le ayuda a conectar el Home Theater a un televisor y otros dispositivos, y luego a configurarlo.

Para obtener más información sobre las conexiones básicas de su Home Theater y accesorios, consulte la guía de inicio rápido.

Nota

- Consulte la placa de identificación ubicada en la parte trasera o inferior del producto para obtener más información acerca de las clasificaciones de energía.
- Asegúrese de que todos los dispositivos estén desenchufados antes de realizar o cambiar una conexión.

Conexión de los altavoces

Los cables del altavoz están codificados por color para que establecer la conexión sea más fácil. Para conectar un altavoz al Home Theater, junte las parejas de colores del cable del altavoz y el conector.

La ubicación de los altavoces es fundamental para lograr un efecto de sonido envolvente. Para lograr un mejor efecto, coloque todos los altavoces hacia el asiento y a nivel de la oreja (sentado).

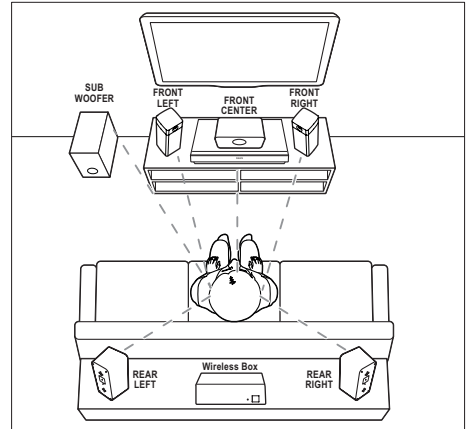

* La forma de los altavoces puede variar respecto de la ilustración anterior:

Nota

- El efecto envolvente depende de factores como la forma y el tamaño de la habitación, el tipo de paredes y cielorrasos, ventanas y superficies reflectantes y la acústica de los altavoces. Pruebe distintas ubicaciones hasta encontrar la adecuada.

Sigas estas pautas generales para ubicar los altavoces.

- 1 Ubicación del usuario sentado: es el centro del área de escucha.
- 2 **FRONT CENTER** altavoz (delantero central): Coloque el altavoz central directamente en frente de usted en el lugar donde normalmente se sienta, arriba o debajo del televisor.
- 3 Altavoces **FRONT LEFT** (delantero izquierdo) y **FRONT RIGHT** (delantero derecho): Coloque los altavoces izquierdo y derecho en la parte frontal, y a una distancia igual del altavoz del centro. Compruebe que los altavoces izquierdo, derecho y central estén a la misma distancia cuando esté sentado.

- 4 Altavoces **REAR LEFT** (trasero izquierdo) y **REAR RIGHT** (trasero derecho):
Coloque los altavoces traseros Surround a la izquierda y a la derecha del asiento del usuario, sobre la misma línea o unos centímetros atrás.
- 5 **SUBWOOFER** (subwoofer):
Coloque el subwoofer, por lo menos, un metro a la izquierda o a la derecha del televisor. Deje alrededor de 10 centímetros de distancia de la pared.
- 6 **Caja inalámbrica (receptor)**:
Coloque la caja inalámbrica entre los altavoces posteriores para la conexión de cables.

Emparejamiento con los altavoces posteriores

Para la primera conexión, empareje los altavoces posteriores con el Home Theater a través de la caja inalámbrica (receptor) suministrada.

Requisitos:

- Conecte los altavoces posteriores (izquierdo y derecho) a la caja inalámbrica (receptor) suministrada y asegúrese de que el color de los cables de los altavoces coincide con el de los conectores.
- Conecte la caja inalámbrica a la alimentación de CA para encenderla.

- 1 Mantenga pulsado el botón **CONNECT** (conectar) de la caja inalámbrica durante cinco segundos.
↳ El indicador de la parte frontal de la caja inalámbrica parpadea rápidamente durante 30 segundos. Realice los pasos restantes antes de que transcurran 30 segundos.

- 2 En el menú de inicio (pulse **▲**), mantenga pulsado **⏪** (botón azul) en el control remoto hasta que **PAIRING** (EMPAREJANDO) parpadee en el panel de visualización del Home Theater:
↳ Si el emparejamiento se realiza correctamente, aparece el mensaje **PAIRED** (EMPAREJADO) y el indicador de la caja inalámbrica se ilumina.
↳ Si el emparejamiento no se realiza correctamente, aparece el mensaje **FAILED** (ERROR) y el indicador de la caja inalámbrica parpadea a una velocidad más lenta. Repita los pasos anteriores para volver a conectar los altavoces posteriores.

Conexión con el televisor

Conecte el Home Theater a un televisor para ver videos. Puede escuchar el audio del televisor a través de los altavoces del Home Theater. Use la conexión de mejor calidad disponible en el Home Theater y el televisor:

Opción 1: conexión al televisor a través de HDMI (ARC)

Calidad de video óptima

Su home theater es compatible con la versión HDMI con Audio Return Channel (ARC). Si el televisor cumple con HDMI ARC, puede escuchar el audio del televisor a través del Home Theater utilizando un solo cable HDMI.

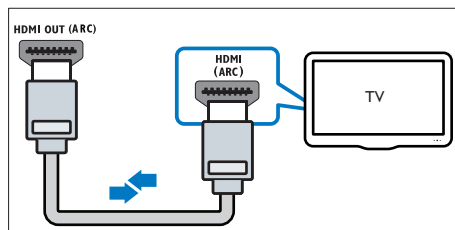

- 1 Enchufe el conector **HDMI OUT (ARC)** de su Home Theater al conector **HDMI ARC** de su televisor mediante un cable HDMI de alta velocidad.
 - El conector **HDMI ARC** del televisor puede tener una etiqueta distinta. Para obtener más información, consulte el manual del usuario del televisor.
- 2 En el televisor, encienda las operaciones HDMI-CEC. Para obtener más información, consulte el manual del usuario del televisor.
 - HDMI-CEC es una función que permite controlar los dispositivos compatibles con CEC que están conectados vía HDMI con un único mando a distancia; por ejemplo, permite controlar el volumen del televisor y el home theater. (consulte 'Configurar EasyLink (control HDMI-CEC)' en la página 11)
- 3 Si no escucha el audio del televisor por el Home Theater, configure el audio manualmente. (consulte 'Configurar el audio' en la página 12)

Opción 2: conectar al televisor a través de HDMI estándar

Calidad de video óptima

Si su televisor no es compatible con HDMI ARC, conéctelo al Home Theater mediante una conexión HDMI estándar.

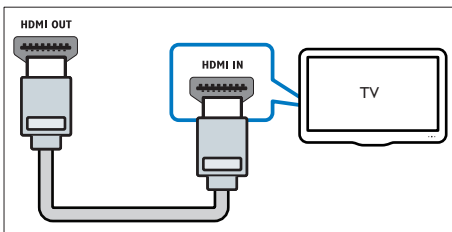

- 1 Enchufe el conector **HDMI OUT (ARC)** de su Home Theater al conector **HDMI** de su televisor mediante un cable HDMI de alta velocidad.

- 2 Conecte un cable de audio para escuchar el audio del televisor por el Home Theater (consulte 'Conexión de audio desde el televisor y otros dispositivos' en la página 10).
- 3 En el televisor, encienda las operaciones HDMI-CEC. Para obtener más información, consulte el manual del usuario del televisor.
 - HDMI-CEC es una función que permite controlar los dispositivos compatibles con CEC que están conectados vía HDMI con un único mando a distancia; por ejemplo, permite controlar el volumen del televisor y el home theater. (consulte 'Configurar EasyLink (control HDMI-CEC)' en la página 11)
- 4 Si no escucha el audio del televisor por el Home Theater, configure el audio manualmente. (consulte 'Configurar el audio' en la página 12)

Nota

- Si su televisor tiene un conector DVI, puede usar un adaptador de HDMI a DVI para conectarlo al televisor. Sin embargo, es posible que algunas de las características no estén disponibles.

Conexión de audio desde el televisor y otros dispositivos

Reproduzca audio desde el televisor u otros dispositivos a través de los altavoces del Home Theater.

Use la conexión de mejor calidad disponible en su televisor, Home Theater u otro dispositivo.

Nota

- Si el Home Theater y el televisor están conectados a través de HDMI ARC, no se requiere una conexión de audio (consulte 'Opción 1: conexión al televisor a través de HDMI (ARC)' en la página 9).

Opción 1: conexión del audio a través de un cable óptico digital

Calidad de audio óptima

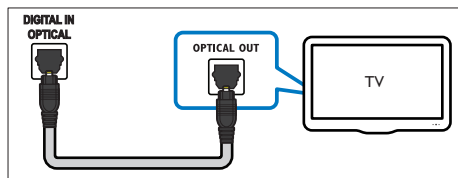

- 1 Enchufe el conector **OPTICAL** del Home Theater al conector **OPTICAL OUT** del televisor o dispositivo mediante un cable óptico.
 - El conector óptico digital puede tener la etiqueta **SPDIF** o **SPDIF OUT**.

Opción 2: conexión del audio a través de un cable coaxial digital

Buena calidad de audio

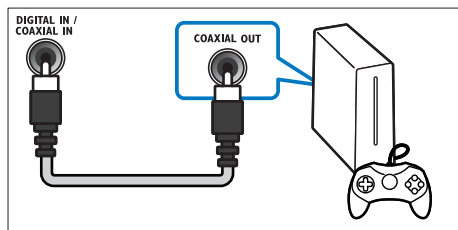

- 1 Con un cable coaxial, conecte el conector **COAXIAL** del Home Theater al conector **COAXIAL/DIGITAL OUT** del televisor u otro dispositivo.
 - El conector coaxial digital puede tener la etiqueta **DIGITAL AUDIO OUT**.

Opción 3: conexión de audio a través de cables de audio analógicos

Calidad de audio básica

- 1 Enchufe los conectores **AUX** de su Home Theater a los conectores **AUDIO OUT** de su televisor o dispositivo mediante un cable analógico.

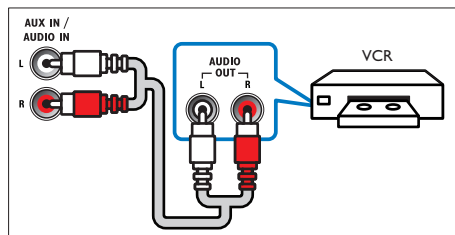

Configurar altavoces

Configurar manualmente los altavoces para lograr un sonido envolvente personalizado.

Procedimientos preliminares

Establezca las conexiones necesarias descritas en la guía de inicio rápido y luego cambie el televisor a la fuente correcta para el Home Theater:

- 1 Pulse **▲** (Inicio).
- 2 Seleccione **[Configuración]** y, a continuación, pulse **OK**.
- 3 Seleccione **[Audio] > [Ajuste del altavoz]**.
- 4 Ingrese la distancia de cada altavoz y, a continuación, escuche los tonos de prueba para ajustar el volumen. Experimente con las posiciones del altavoz para encontrar el ajuste ideal.

Configurar EasyLink (control HDMI-CEC)

Este Home Theater es compatible con Philips EasyLink, que utiliza el protocolo HDMI-CEC (Consumer Electronics Control). Los equipos compatibles con EasyLink que se conectan a través de HDMI pueden controlarse por medio de un único control remoto.

Nota

- Dependiendo del fabricante, HDMI-CEC se conoce con muchos nombres. Para obtener información sobre el dispositivo, consulte el manual del usuario del dispositivo.
- Philips no garantiza una interoperatividad total con todos los dispositivos HDMI-CEC.

Procedimientos preliminares

- Conecte el Home Theater al dispositivo que cumple con HDMI-CEC a través de la conexión HDMI.
- Establezca las conexiones necesarias descritas en la guía de inicio rápido y luego cambie el televisor a la fuente correcta para el Home Theater.

Habilitar EasyLink

- 1 Pulse **⬆** (Inicio).
- 2 Seleccione **[Configuración]** y, a continuación, pulse **OK**.
- 3 Seleccione **[EasyLink]** > **[EasyLink]** > **[Encendido]**.
- 4 En el televisor y otros dispositivos conectados, encienda el control de HDMI-CEC. Para obtener detalles, consulte el manual del usuario del televisor o de los otros dispositivos.
 - En el televisor, configure la salida de audio a "Amplificador" (en lugar de los altavoces del televisor). Para obtener más información, consulte el manual del usuario del televisor.

Controles de EasyLink

Con EasyLink, puede controlar el Home Theater, el televisor y otros dispositivos conectados que cumplen con HDMI-CEC con un solo control remoto.

- **[Reproducción con un solo botón]** (reproducción con un toque): cuando un disco de video esté en el compartimiento del disco, pulse **▶** (Reproducción) para

activar el televisor desde el modo de espera y luego reproduzca un disco.

- **[Modo de espera con un solo botón]** (modo de espera de un toque): si el modo de espera de un toque está habilitado, el Home Theater puede pasar al modo de espera con el control remoto del televisor u otros dispositivos HDMI-CEC.
- **[Control de audio del sistema]** (control de audio del sistema): si el control de audio del sistema está habilitado, el audio del dispositivo conectado sale por los altavoces del Home Theater automáticamente cuando reproduce el dispositivo.
- **[Asignación de entrada de audio]** (Asignación de entradas de audio): si el control de audio del sistema no funciona, asigne el dispositivo conectado al conector de entrada de audio correspondiente en el Home Theater (consulte 'Configurar el audio' en la página 12).

Nota

- Para cambiar la configuración de control de EasyLink, pulse **⬆** (Inicio), seleccione **[Configuración]** > **[EasyLink]**.

Configurar el audio

Si no se oye el sonido de un dispositivo conectado a través de los altavoces del home theater, haga lo siguiente:

- Compruebe que ha activado EasyLink en todos los dispositivos (consulte 'Configurar EasyLink (control HDMI-CEC)' en la página 11) y,
- en el TV, ajuste la salida de audio en "Amplifier" (Amplificador) (en lugar de hacerlo en los altavoces del TV). Para obtener más información, consulte el manual de usuario del televisor y
- configure el control de audio EasyLink.

- 1 Pulse **⬆** (Inicio).
- 2 Seleccione **[Configuración]** y, a continuación, pulse **OK**.

- 3 Seleccione **[EasyLink]** > **[Control de audio del sistema]** > **[Encendido]**.
 - Para reproducir audio desde los altavoces del televisor, seleccione **[Apagado]** y omita los siguientes pasos.
- 4 Seleccione **[EasyLink]** > **[Asignación de entrada de audio]**.
- 5 Siga las instrucciones en pantalla para asignar el dispositivo conectado a las entradas de audio del Home Theater.
 - Si conecta su Home Theater al televisor a través de una conexión **HDMI ARC**, verifique que el audio del televisor se asigne a la entrada ARC del Home Theater.

Conectar y configurar una red doméstica

Conecte el Home Theater a un router para configurar la red y disfrute de:

- Transmisión de contenido multimedia (consulte 'Búsqueda en la PC mediante DLNA' en la página 25)
- Smart TV
- Aplicaciones BD-Live (consulte 'Acceso a BD-Live en Blu-ray' en la página 17)
- Actualización de software (consulte 'Actualización de software vía Internet' en la página 34)

Precaución

- Familiarícese con el router de red, el software de servidor de medios y los principios de conexión de red. De ser necesario, lea la información suministrada con los componentes de la red. Philips no se hace responsable por los datos perdidos o dañados.

Procedimientos preliminares

- Para acceder al servicio de Smart TV y a la actualización de software, el router de red debe tener acceso a Internet con una conexión de alta velocidad y no debe encontrarse restringido por firewalls u otros sistemas de seguridad.

- Establezca las conexiones necesarias descritas en la guía de inicio rápido y luego cambie el televisor a la fuente correcta para el Home Theater.

Instalación de una red con cables

Requisitos:

- Un cable de red (cable de línea directa RJ45).
- Un router de red (con DHCP habilitado).

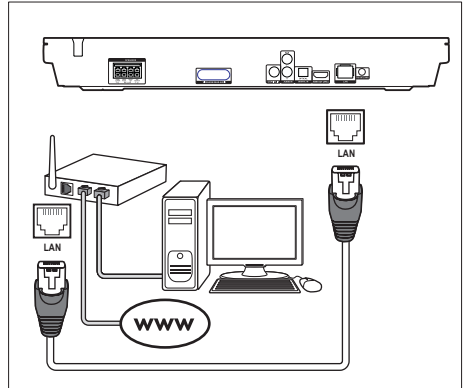

- 1 Con un cable de red, conecte el conector **LAN** del Home Theater al router de red.
- 2 Pulse **⬆** (**Inicio**).
- 3 Seleccione **[Configuración]** y, a continuación, pulse **OK**.
- 4 Seleccione **[Red]** > **[Instalación de red]** > **[Con cable (Ethernet)]**.
- 5 Siga las instrucciones en pantalla para completar la configuración.
 - Si se produce algún error en la conexión, seleccione **[Reintentar]** y, a continuación, pulse **OK**.
- 6 Seleccione **[Finalizar]** y, a continuación, pulse **OK** para salir.
 - Para ver la configuración de red, seleccione **[Configuración]** > **[Red]** > **[Ver los ajustes de red]**.

Instalación de una red inalámbrica

El Home Theater viene con Wi-Fi incorporado para un acceso fácil a una red inalámbrica.

Requisitos:

- Un router de red (con DHCP habilitado). Para obtener un mejor rendimiento, cobertura y compatibilidad inalámbricos, use un router 802.11n.

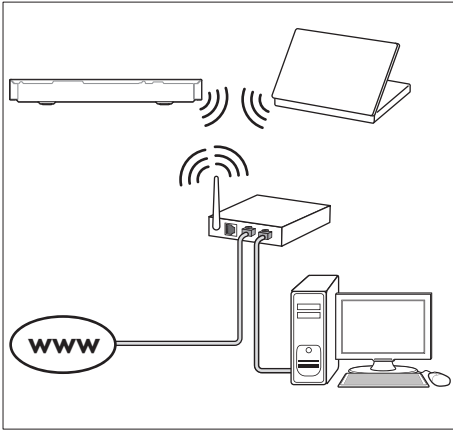

- 1 Pulse **▲** (Inicio).
- 2 Seleccione **[Configuración]** y, a continuación, pulse **OK**.
- 3 Seleccione **[Red] > [Instalación de red] > [Inalámbrica (Wi-Fi)]** y, a continuación, pulse **OK**.
- 4 Siga las instrucciones en pantalla para seleccionar y configurar la red inalámbrica.
 - Si se produce algún error en la conexión, seleccione **[Reintentar]** y, a continuación, pulse **OK**.
- 5 Seleccione **[Finalizar]** y, a continuación, pulse **OK** para salir.
 - Para ver la configuración de red, seleccione **[Configuración] > [Red] > [Ver los ajustes inalámbricos]**.

Personalizar el nombre de red

Asigne un nombre a su Home Theater para identificarlo fácilmente en la red doméstica.

- 1 Pulse **▲** (Inicio).
- 2 Seleccione **[Configuración]** y, a continuación, pulse **OK**.
- 3 Seleccione **[Red] > [Nombre del producto:]**.
- 4 Pulse **Botones alfanuméricos** para ingresar el nombre.
- 5 Seleccione **[Completo]** y, a continuación, pulse **OK** para salir.

4 Uso del sistema de Home Theater

En esta sección, lo ayudaremos a utilizar el sistema de Home Theater para reproducir una amplia variedad de fuentes.

Procedimientos preliminares

- Establezca las conexiones necesarias que se describen en la guía de inicio rápido y el manual del usuario.
- Complete la configuración inicial. La configuración inicial aparece al encender el home theater por primera vez o si no completa la configuración.
- Cambie el televisor a la fuente correcta para el Home Theater (por ejemplo, HDMI, AV IN).

Acceso al menú de inicio

El menú de inicio proporciona fácil acceso a dispositivos conectados, la configuración y otras funciones útiles del Home Theater:

- 1 Pulse **Inicio** (Inicio).
↳ Aparecerá el menú de inicio.
- 2 Pulse **Botones de navegación** y **OK** para seleccionar:
 - **[Reproducir disco]**: Reproduzca el disco.
 - **[Buscar USB]**: acceder al explorador de contenido USB
 - **[Smart TV]**: acceder a Smart TV.
 - **[Buscar PC]**: acceder al explorador de contenido de la computadora.
 - **[Configuración]**: acceso a los menús para cambiar la configuración de video, audio y de otros tipos.
- 3 Pulse **Inicio** (Inicio) para salir.

Reproducción automática

El Home Theater puede reproducir automáticamente un disco o un archivo de video.

Disco de reproducción automática

Cuando el Home Theater está encendido, el disco se reproduce automáticamente.

- 1 Pulse **Inicio** (Inicio).
- 2 Seleccione **[Configuración]** y, a continuación, pulse **OK**.
- 3 Seleccione **[Preferencias]** > **[Reproducción automática de discos]** > **[Encendido]**.
 - La función está activada.
 - Para desactivar la función, seleccione **[Apagado]**. El disco no se reproducirá automáticamente.

Reproducción automática de videos de manera secuencial

Si dos o más archivos de video están disponibles en la misma carpeta desde un dispositivo de almacenamiento USB o PC (a través de una conexión DLNA), el siguiente archivo de video se reproducirá automáticamente después de que finalice un video.

- 1 Pulse **Inicio** (Inicio).
- 2 Seleccione **[Configuración]** y, a continuación, pulse **OK**.
- 3 Seleccione **[Preferencias]** > **[Reproducción automática después del video]** > **[Encendido]**.
 - La función está activada.
 - Para desactivar la función, seleccione **[Apagado]**. El siguiente archivo de video no se reproducirá automáticamente después de que finalice un video de la misma carpeta.

Discos

Su Home Theater es compatible con los formatos DVD, VCD, CD y Blu-ray. También reproduce discos caseros, como discos CD-R con fotos, videos y música.

- 1 Inserte un disco en el sistema de Home Theater.
- 2 Si el disco no se reproduce de forma automática, pulse **DISC MENU** para seleccionar la fuente del disco o seleccione **[Reproducir disco]** en el menú de inicio.
- 3 Utilice el control remoto para controlar la reproducción.
 - Es normal escuchar un ruido leve durante la reproducción de un disco Blu-ray. Esto no significa que el Home Theater está defectuoso.

Botones de reproducción

Botón	Acción
Botones de navegación	Permite navegar por los menús. Arriba/abajo: Gira la imagen en el sentido de las agujas del reloj o en el sentido contrario. Izquierda/derecha: pasa a la imagen anterior o siguiente.
OK	Permite confirmar la entrada o selección.
▶ (Reproducción)	Inicia o reanuda la reproducción.
 	Hace una pausa en la reproducción.
■	Detiene la reproducción.
◀ / ▶	Pasa la pista, capítulo o archivo anterior o siguiente.
◀◀ / ▶▶	Busca hacia atrás o hacia delante rápidamente. Búsqueda en avance lento.
AUDIO	Selecciona un idioma o canal de audio.

Botón	Acción
SUBTITLE	Permite seleccionar el idioma de los subtítulos para los videos.
DISC MENU	Accede o sale del menú del disco.
≡	Accede a las opciones avanzadas durante la reproducción de audio, video o archivos multimedia. (consulte 'Opciones de audio, video e imagen' en la página 20)

Sincronización de video y sonido

Si el audio y el video no están sincronizados, puede retrasar el audio para que se corresponda con el video.

- 1 Pulse **≡**.
- 2 Pulse los **Botones de navegación** (izquierda / derecha) para seleccionar **[Sincronización de audio]** y, a continuación, pulse **OK**.
- 3 Pulse el botón **Botones de navegación** (arriba/abajo) para sincronizar el audio con el video.
- 4 Pulse **OK** para confirmar.

Reproducir discos Blu-ray 3D.

El Home Theater puede reproducir video Blu-ray 3D. Lea la advertencia de salud de 3D antes de reproducir un disco 3D.

Requisitos:

- Un televisor 3D
- Un par de gafas 3D compatibles con su televisor 3D
- Un video 3D Blu-ray
- Un cable HDMI de alta velocidad

- 1 Use el cable HDMI de alta velocidad para conectar el Home Theater a un televisor compatible con 3D.

- 2 Compruebe que la configuración de video de 3D esté habilitada. Pulse **⬆** (Inicio), seleccione **[Configuración]** > **[Video]** > **[Ver video 3D]** > **[Automático]**.
 - Para desactivar la salida de 3D, seleccione **[Apagado]**.
- 3 Reproduzca un disco Blu-ray 3D y póngase los lentes 3D.
 - Durante la búsqueda de video y en ciertos modos de reproducción, el video se muestra en 2D. La pantalla de video vuelve al modo 3D cuando reanuda la reproducción.

Nota

- Para evitar el parpadeo, cambie el brillo de la pantalla.

Utilización de Bonus View en Blu-ray

En discos Blu-ray compatibles con Vista de extras, disfrute de contenido adicional como comentarios en una pequeña ventana de la pantalla. Bonus View también se conoce como Picture-in-Picture.

- 1 Habilite Vista de extras en el menú del disco Blu-ray.
- 2 Mientras reproduce películas, pulse **≡**.
↳ Aparecerá el menú de opciones.
- 3 Seleccione **[Selección de PIP]** > **[PIP]**.
 - Según el video, se mostrarán los menús PIP [1] o [2].
 - Para deshabilitar Vista de extras, seleccione **[Apagado]**.
- 4 Seleccione **[2° idioma de audio]** o **[2° idioma de subtítulos]**.
- 5 Seleccione un idioma y, a continuación, pulse **OK**.

Acceso a BD-Live en Blu-ray

Acceda a funciones adicionales en los discos Blu-ray con contenido de BD-Live, como chats de Internet con el director; últimos avances de películas, juegos, fondos de pantalla y tonos de llamada.

Los servicios de BD-Live y el contenido pueden variar de un disco a otro.

Requisitos:

- un Disco Blu-ray con contenido de BD-Live
- un dispositivo de almacenamiento USB con 1 GB de memoria como mínimo

- 1 Conecte el Home Theater a una red doméstica con acceso a Internet (consulte 'Conectar y configurar una red doméstica' en la página 13).
- 2 Conecte un dispositivo de almacenamiento USB al conector **🔌** (USB) en la parte delantera del Home Theater para descargar BD-Live.
- 3 Pulse **⬆** (Inicio) y seleccione **[Configuración]** > **[Avanzada]** > **[Seguridad BD-Live]** > **[Apagado]**.
 - Para deshabilitar BD-Live, seleccione **[Encendido]**.
- 4 Seleccione el icono de BD-Live en el menú del disco y, a continuación, pulse **OK**.
↳ BD-Live comenzará a cargarse. El tiempo de carga dependerá del disco y de la conexión a Internet.
- 5 Pulse **Botones de navegación** para navegar por BD-Live y, a continuación, pulse **OK** para seleccionar una opción.

Nota

- Para borrar la memoria en el dispositivo de almacenamiento, pulse **⬆** (Inicio), seleccione **[Configuración]** > **[Avanzada]** > **[Borre la memoria]**.

Reproducción de audio a través de Bluetooth

A través de Bluetooth, conecte el Home Theater al dispositivo Bluetooth (como un iPad, iPhone, iPod touch, teléfono Android o portátil) y podrá escuchar los archivos de audio almacenados en el dispositivo a través de los altavoces del Home Theater:

Requisitos:

- Un dispositivo Bluetooth compatible con el perfil Bluetooth A2DP y con la versión de Bluetooth 2.1 + EDR.
- El alcance de funcionamiento entre el Home Theater y un dispositivo Bluetooth es de unos 10 metros (30 pies).

- 1** Pulse **0** para seleccionar el modo Bluetooth.
↳ Se muestra **BT** en el panel de visualización.
- 2** En el dispositivo Bluetooth, active la función Bluetooth, busque y seleccione el nombre de su Home Theater para iniciar la conexión (consulte el manual de usuario del dispositivo Bluetooth para saber cómo se activa la función Bluetooth).
 - Si se le solicita una contraseña, introduzca "0000".
- 3** Espere hasta que los altavoces del Home Theater emitan un pitido.
↳ Cuando se realice correctamente la conexión de Bluetooth, aparecerá **BT READY** en el panel de visualización durante dos segundos y, a continuación, la pantalla volverá a **BT**.
↳ Si la conexión falla, el Home Theater no emitirá ningún pitido y seguirá apareciendo **BT** en el panel de visualización.

- 4** Seleccione y reproduzca archivos de audio o música en el dispositivo Bluetooth.
 - Durante la reproducción, si se recibe una llamada, la reproducción de música se pone en pausa.
 - Si se interrumpe la transmisión de música, acerque el dispositivo Bluetooth al Home Theater.
- 5** Para salir del modo Bluetooth, seleccione otra fuente.
 - Al volver al modo Bluetooth, la conexión Bluetooth permanecerá activa.

Nota

- La transmisión de música se puede interrumpir si hay obstáculos entre el dispositivo y el Home Theater; como una pared, una carcasa metálica que cubra el dispositivo u otro dispositivo cercano que funcione en la misma frecuencia.
- Si desea conectar el Home Theater a otro dispositivo Bluetooth, mantenga pulsado **▶** en el control remoto para desconectar el dispositivo Bluetooth conectado actualmente.
- Philips no garantiza la total compatibilidad con todos los dispositivos Bluetooth.

Conexión Bluetooth mediante NFC

NFC (Near Field Communication) es una tecnología que permite la comunicación inalámbrica de corto alcance entre dispositivos con NFC, como los teléfonos móviles.

Requisitos:

- Un dispositivo Bluetooth con función NFC.
- Para realizar el emparejamiento, toque el dispositivo con NFC en la etiqueta **NFC** del Home Theater.

- 1** Active NFC en el dispositivo Bluetooth (consulte el manual de usuario del dispositivo para obtener más información).

- 2 Toque el dispositivo con NFC en la etiqueta **NFC** del Home Theater hasta que los altavoces de este emitan un pitido.
 - ↳ Cuando se realice correctamente la conexión de Bluetooth, aparecerá **BT READY** en el panel de visualización durante dos segundos y, a continuación, la pantalla volverá a **BT**.
 - ↳ Si la conexión falla, el Home Theater no emitirá ningún pitido y seguirá apareciendo **BT** en el panel de visualización.
- 3 Seleccione y reproduzca archivos de audio o música en el dispositivo con NFC.
 - Para cancelar la conexión, vuelva a tocar el dispositivo con NFC con la etiqueta **NFC** en el Home Theater.

Archivos de datos

El Home Theater puede reproducir imágenes, archivos de audio y video contenidos en un disco o en un dispositivo de almacenamiento USB. Antes de reproducir un archivo, verifique que el formato del archivo sea compatible con el Home Theater (consulte 'Formatos de archivo' en la página 35).

- 1 Reproduzca archivos desde un disco o un dispositivo de almacenamiento USB.
- 2 Para detener la reproducción, pulse **■**.
 - Para reanudar el video desde el punto en el que se detuvo, pulse **▶** (**Reproducción**).
 - Para reproducir el video desde el principio, pulse **OK**.

Subtítulos

Si su video tiene subtítulos en varios idiomas, seleccione un idioma para los subtítulos.

Nota

- Asegúrese de que el archivo con los subtítulos tenga exactamente el mismo nombre que el archivo de video. Por ejemplo, si el nombre del archivo de video es "movie.avi", guarde el archivo de subtítulos como "movie.srt" o "movie.sub".
- El Home Theater es compatible con los siguientes formatos de archivo: .srt, .sub, .txt, .ssa, .ass, .smi y .sami. Si los subtítulos no aparecen correctamente, cambie el conjunto de caracteres.

- 1 Mientras reproduce el video, pulse **SUBTITLE** para seleccionar un idioma.
- 2 Para videos DivX, si los subtítulos no aparecen correctamente, siga los pasos a continuación para cambiar el conjunto de caracteres.
- 3 Pulse **≡**.
 - ↳ Aparecerá el menú de opciones.
- 4 Seleccione **[Conjunto de caracteres]** y, a continuación, seleccione el conjunto de caracteres compatible con los subtítulos.

Conjunto de caracteres	Idioma
[Estándar]	Inglés, albanés, danés, holandés, finlandés, francés, gaélico, alemán, italiano, curdo (latín), noruego, portugués, español, sueco y turco
[Europa central]	Albanés, croata, checo, holandés, inglés, alemán, húngaro, irlandés, polaco, rumano, eslovaco, esloveno y serbio
[Cirílico]	Búlgaro, bielorruso, inglés, macedonio, moldavo, ruso serbio y ucraniano
[Griego]	Griego
[Báltico]	Estonio, letón y lituano

Conjunto de caracteres	Idioma
[Chino]	Chino simplificado
[Chino tradicional]	Chino tradicional
[Coreano]	Inglés y coreano

código VOD para DivX

Antes de comprar videos DivX y reproducirlos en el sistema de Home Theater, registre el Home Theater en www.divx.com con el código de DivX VOD.

- 1 Pulse **⬆** (Inicio).
- 2 Seleccione **[Configuración]** y, a continuación, pulse **OK**.
- 3 Seleccione **[Avanzada]** > **[Código DivX® VOD]**.
 - ↳ Aparecerá el código de registro de DivX VOD del sistema de Home Theater.

Unidades de almacenamiento USB

Disfrute de imágenes, audio y video almacenado en un dispositivo de almacenamiento USB como un reproductor de MP4 o cámara digital.

Requisitos:

- Una unidad de almacenamiento USB compatible con el sistema de archivos FAT o NTFS y los sistemas de almacenamiento masivo.
- Un archivo de medios de uno de los formatos de archivo compatibles (consulte 'Formatos de archivo' en la página 35).

Nota

- Si usa un cable de extensión USB, USB HUB o multilector USB, es posible que no se reconozca el dispositivo de almacenamiento USB.

- 1 Conecte un dispositivo de almacenamiento USB al conector **↔** (USB) en el Home Theater.
- 2 Pulse **⬆** (Inicio).
- 3 Seleccione **[Buscar USB]** y, a continuación, pulse **OK**.
 - ↳ Aparecerá un explorador de contenido.
- 4 Seleccione un archivo y, a continuación, pulse **OK**.
- 5 Pulse los botones de reproducción para controlar la reproducción (consulte 'Botones de reproducción' en la página 16).

Opciones de audio, video e imagen

Use las opciones avanzadas durante la reproducción de archivos de imagen, audio y video desde un disco o un dispositivo de almacenamiento USB.

Opciones de audio

Durante la reproducción de audio puede repetir una pista, un disco o una carpeta.

- 1 Pulse **≡** varias veces para desplazarse por las siguientes funciones:
 - Repite la pista o el archivo actual.
 - Repite todas las pistas del disco o la carpeta.
 - Apaga el modo de repetición.
 - Repetir las pistas en orden aleatorio.

Opciones de video

Durante la reproducción de video, seleccione las opciones de subtítulos, idioma de audio, búsqueda de tiempo y ajustes de imagen, entre otras. Según la fuente de video, es posible que algunas opciones no estén disponibles.

- 1 Pulse **≡**.
↳ Aparecerá el menú de opciones de video.
- 2 Pulse **Botones de navegación** y **OK** para seleccionar y cambiar:
 - **[Información]**: Muestra información sobre la reproducción en curso.
 - **[Idioma de audio]**: Selecciona el idioma de audio para el video.
 - **[Idioma de subtítulos]**: Permite seleccionar el idioma de los subtítulos para los videos.
 - **[Cambio de subtítulos]**: Ajusta la posición de los subtítulos en la pantalla.
 - **[Conjunto de caracteres]**: Seleccione un grupo de caracteres que admitan los subtítulos DivX.
 - **[Búsqueda de tiempo]**: Pasa rápidamente a una sección específica del video si se introduce el tiempo exacto de la escena.
 - **[2° idioma de audio]**: Selecciona un segundo idioma de audio para los videos Blu-ray.
 - **[2° idioma de subtítulos]**: Selecciona un segundo idioma para los subtítulos de los videos Blu-ray.
 - **[Títulos]**: Selecciona un título específico.
 - **[Capítulos]**: Selecciona un capítulo específico.
 - **[Karaoke]**: Cambia los ajustes de la función karaoke.
 - **[Lista de ángulos]**: Selecciona un ángulo de cámara diferente.
 - **[Menús]**: Muestra el menú del disco.
 - **[Selección de PIP]**: Muestra la ventana Picture-in-Picture al reproducir un disco Blu-ray compatible con Bonus View.

- **[Acercar]**: Amplía una escena de video o imagen. Pulse el botón **Botones de navegación** (izquierda/derecha) para seleccionar el grado de zoom.
- **[Repetir]**: Repite un capítulo o un título.
- **[Repetir A-B]**: Marca dos puntos de un capítulo o una pista para repetir su reproducción, o desactiva el modo de repetición.
- **[Ajustes de imagen]**: Selecciona un ajuste de color predefinido.

Opciones de imagen

Mientras mira una imagen puede agrandarla, rotarla, agregarle animación a una presentación de diapositivas y modificar los ajustes de imagen.

- 1 Pulse **≡**.
↳ Aparecerá el menú de opciones de imagen.
- 2 Pulse **Botones de navegación** y **OK** para seleccionar y cambiar los siguientes ajustes:
 - **[Información]**: Muestra la información de la imagen.
 - **[Rotar +90]**: Gira la imagen 90 grados hacia la derecha.
 - **[Rotar -90]**: Gira la imagen 90 grados hacia la izquierda.
 - **[Acercar]**: Amplía una escena de video o imagen. Pulse el botón **Botones de navegación** (izquierda/derecha) para seleccionar el grado de zoom.
 - **[Duración por diapositiva]**: Selecciona la velocidad de visualización de cada imagen en una secuencia de diapositivas.
 - **[Animación con diapositivas]**: Selecciona una animación para la secuencia de diapositivas.
 - **[Ajustes de imagen]**: Selecciona un ajuste de color predefinido.
 - **[Repetir]**: Vuelve a reproducir el contenido de la carpeta seleccionada.

Secuencia de diapositivas con música

Si los archivos de imagen y audio son del mismo disco o dispositivo de almacenamiento USB, puede crear una secuencia de diapositivas con música.

- 1 Seleccione una pista de audio y pulse **OK**.
- 2 Pulse y acceda a la carpeta de imágenes.
- 3 Seleccione una imagen y, a continuación, pulse **▶ (Reproducción)** para iniciar la reproducción de la secuencia.
- 4 Pulse **■** para detener la secuencia de diapositivas.
- 5 Pulse **■** nuevamente para detener la reproducción de música.

Nota

- Compruebe que el formato de las imágenes y audio sea compatible con el Home Theater (consulte 'Formatos de archivo' en la página 35).

Radio

Escuche la radio FM en su Home Theater y almacene hasta 40 estaciones de radio.

Nota

- Las emisoras de radio AM y digitales no son compatibles.
- Si no se detecta una señal de estéreo, se le indicará que instale las emisoras de radio nuevamente.

- 1 Conecte la antena FM a la **FM ANTENNA** del Home Theater.
 - Para obtener una recepción óptima, coloque la antena lejos del televisor u otras fuentes de radiación.

- 2 Pulse **SOURCE** varias veces para pasar a la fuente de radio.

↳ Si ya instaló las estaciones de radio, comenzará a reproducirse el último canal que escuchó.

↳ Si todavía no instaló estaciones de radio, en la pantalla aparecerá el mensaje **AUTO INSTALL...PRESS PLAY**. Pulse **▶ (Reproducción)** para instalar estaciones de radio.

- 3 Use el control remoto para escuchar o cambiar las estaciones de radio.

Botones de reproducción

Botón	Acción
	Seleccione una presintonía.

○ bien

Botones alfanuméricos

Botones de navegación	Izquierda/derecha: Busque una emisora de radio. Arriba/abajo: Sintonice una frecuencia de radio.
------------------------------	-----------------------------------------------------------------------------------------------------

■	Púselo para detener la instalación de emisoras de radio.
----------	----------------------------------------------------------

	Manténgalo pulsado para borrar la emisora de radio presintonizada.
--	--------------------------------------------------------------------

	Manual: 1) Pulse . 2) Pulse para seleccionar su presintonía. 3) Pulse otra vez para almacenar la emisora de radio.
--	-------------------------------------------------------------------------------------------------------------------------------

Automático: manténgalo pulsado durante tres segundos para volver a instalar las emisoras de radio.

SUBTITLE/AUDIO	Alterna entre los modos estéreo y mono.
-----------------------	-----------------------------------------

Intervalo de sintonización

En algunos países, puede cambiar los intervalos de sintonización FM entre 50 kHz y 100 kHz.

- 1 Pulse **SOURCE** varias veces para pasar a la fuente de radio.
- 2 Pulse **■**.
- 3 Mantenga pulsado **▶ (Reproducción)** para alternar entre 50 kHz o 100 kHz.

Dispositivo de audio externo

Conecte un dispositivo de audio externo para reproducir los archivos de audio.

Requisitos:

- Un dispositivo de audio externo con un conector de 3,5 mm.
- Un cable de audio estéreo de 3,5 mm

- 1 Conecte el dispositivo de audio externo al conector **AUDIO IN** en el Home Theater mediante el cable de audio estéreo de 3,5 mm.
- 2 Pulse **SOURCE** varias veces hasta que aparezca **AUDIO IN** en la pantalla.
- 3 Pulse los botones del dispositivo de audio externo para seleccionar y reproducir archivos de audio.

Exploración de Smart TV

Utilice Smart TV para acceder a una variedad de aplicaciones de Internet y sitios Web especialmente adaptados.

Para acceder a los debates interactivos sobre los servicios de Smart TV, visite el foro de Smart TV en www.supportforum.philips.com



Nota

- Koninklijke Philips N.V. no acepta ninguna responsabilidad por el contenido que ofrecen los proveedores de servicios de Smart TV.

- 1 Conecte su Home Theater a una red doméstica con acceso a Internet de alta velocidad (consulte 'Conectar y configurar una red doméstica' en la página 13).
- 2 Pulse **⬆ (Inicio)**.
- 3 Seleccione **[Smart TV]** y, a continuación, pulse **OK**.
- 4 Siga las instrucciones en pantalla para confirmar el mensaje que se muestra.
↳ Aparece la página de inicio de Smart TV.
- 5 Utilice el control remoto para seleccionar aplicaciones e introducir texto (por ejemplo, URL de Internet, contraseñas, etc.).

Navegación en Smart TV

Botón	Acción
Botones de navegación	Seleccione una aplicación o navegue.
OK	Permite confirmar la entrada o selección.
↶	Permite volver a la página anterior. Elimina un carácter en cualquier cuadro de ingreso de texto.
Botones alfanuméricos	Permiten introducir caracteres en el cuadro de introducción de texto.
⬆ (Inicio)	Salida del portal de Smart TV y vuelta al menú de inicio.

Eliminación del historial de exploración

Borre el historial de exploración para eliminar contraseñas, cookies y datos de exploración del Home Theater:

- 1 Pulse **⬆ (Inicio)**.
- 2 Seleccione **[Configuración]** y, a continuación, pulse **OK**.

3 Seleccione **[Red]** > **[Clear Smart TV memory]**.

4 Pulse **OK** para confirmar.

Alquiler de videos en línea

Esta función solo está disponible en el servicio Smart TV que dispone de VOD.

Alquile videos de tiendas en línea a través del sistema de Home Theater. Puede verlos en el momento o más tarde.

Muchas tiendas de video en línea ofrecen una gran selección de videos con distintos precios, plazos y condiciones de alquiler. En algunas tiendas, hay que crear una cuenta antes de poder alquilar videos.

Requisitos:

- un dispositivo de almacenamiento USB, con al menos 8 GB de memoria

1 Conecte su Home Theater a una red doméstica con acceso a Internet de alta velocidad (consulte 'Conectar y configurar una red doméstica' en la página 13).

2 Inserte un dispositivo de almacenamiento USB vacío en el conector  (USB) de la parte frontal del Home Theater y siga las instrucciones en pantalla para formatear el dispositivo USB.

- Después de formatearlo, deje el dispositivo de almacenamiento USB en el conector  (USB).
- Una vez formateado, el dispositivo de almacenamiento USB ya no será compatible con computadoras o cámaras, a menos que se vuelva a formatear utilizando el sistema operativo Linux.

3 Pulse **⬆** (**Inicio**).

4 Seleccione **[Smart TV]** y, a continuación, pulse **OK**.

↳ Se mostrarán los servicios disponibles para su país.

5 Seleccione una tienda de video y luego pulse **OK**.

6 Siga las instrucciones en pantalla para alquilar o ver un video. Si se le indica, ingrese la información necesaria para registrarse o iniciar sesión en la cuenta de la tienda.

↳ El video se descarga al dispositivo de almacenamiento USB. Solo puede verlo en su Home Theater:

7 Pulse los botones de reproducción para controlar la reproducción (consulte 'Botones de reproducción' en la página 16).

- Si no puede reproducir un vídeo, compruebe el formato del archivo para asegurarse de que es compatible con el Home Theater (consulte 'Formatos de archivo' en la página 35).

Transmisión multimedia a través de Miracast

Con este Home Theater, puede transmitir audio y video desde un dispositivo con certificación Miracast hacia su televisor; y la pantalla del dispositivo Miracast se visualizará en el televisor.

Requisitos:

- Smartphones o tablets con Android 4.2/ Windows 8.1 o superior; y compruebe estos dispositivos para saber si la función Miracast está disponible (el nombre de la función Miracast puede variar en diferentes dispositivos).
- Active Miracast en su smartphone o tablet (para más información, consulte un manual de usuario relacionado).
- Asegúrese de que Miracast está activado en este Home Theater (presione **⬆** y seleccione **[Configuración]** > **[Red]** > **[Reconocido Miracast]** > **[Encendido]**)

1 Pulse **⬆** para ver la pantalla del menú principal de este Home Theater.

2 En el dispositivo de origen Miracast, inicie la búsqueda de este Home Theater y selecciónelo cuando lo encuentre (consulte al manual de usuario del dispositivo de origen para ver más detalles).

- Si es la primera vez que estos 2 dispositivos se emparejan, se muestra un mensaje de confirmación en el televisor. Acepte para continuar con el emparejamiento.
- Para cancelar el emparejamiento, pulse  en el mando a distancia.

3 Espere a que los contenidos multimedia del dispositivo de origen se muestren en el televisor y, a continuación, elija el contenido multimedia para iniciar la reproducción.

↳ El audio o video se transmite al televisor a través de este Home Theater.



Nota

- Este Home Theater puede almacenar hasta 10 dispositivos Miracast para emparejamiento y solo puede conectar un solo dispositivo con certificación Miracast a la vez.
- Durante la conexión de Miracast, la conexión Wi-Fi del Home Theater se suspende temporalmente.
- Para evitar la interferencia de transmisión Bluetooth, desactive la función Bluetooth en su dispositivo Miracast.
- Durante la transmisión de Miracast, se pueden producir interferencias en la reproducción de video o audio dependiendo del entorno (la transmisión de video es de hasta 720p).

Búsqueda en la PC mediante DLNA

Acceda y reproduzca los archivos de imágenes, audio y video desde una computadora o un servidor de medios de la red doméstica a través del Home Theater.

Procedimientos preliminares

- Instale en el dispositivo una aplicación de servidor de medios que cumpla con DLNA. Asegúrese de descargar una aplicación que funcione bien para usted. Por ejemplo,
 - Windows Media Player 11 o superior para PC
 - Twonky Media Server para Mac o PC
- Habilite la opción de archivo compartidos de medios. Para facilitar el uso, hemos incluido pasos para las siguientes aplicaciones:
 - Reproductor de Windows Media 11 (consulte 'Reproductor Microsoft Windows Media Player 11' en la página 26)
 - Reproductor de Windows Media 12 (consulte 'Reproductor Microsoft Windows Media Player 12' en la página 26)
 - Twonky Media para Mac (consulte 'Twonky Media (v4.4.2) de Macintosh OS X' en la página 27)



Nota

- Para obtener más ayuda sobre estas aplicaciones u otros servidores multimedia, consulte el manual de usuario del software del servidor multimedia.

Configuración de software del servidor multimedia

Para activar el uso compartido de contenido multimedia debe configurar el software de servidor multimedia correctamente.

Procedimientos preliminares

- Conecte el Home Theater a una red doméstica. Para disfrutar de una mejor calidad de video, cuando sea posible use una conexión por cable.
- Conecte la computadora y los otros dispositivos compatibles con DLNA a la misma red doméstica.

- Asegúrese de que el firewall de la computadora le permita ejecutar los programas de reproducción multimedia (o asegúrese de que la lista de excepciones de firewall incluya el software de servidor de medios).
- Encienda la computadora y el router.

Reproductor Microsoft Windows Media Player 11

- 1 Ejecute el programa Windows Media Player en la computadora.
- 2 Seleccione la ficha **Biblioteca** y, a continuación, seleccione **Uso compartido de multimedia**.
- 3 La primera vez que seleccione la opción **Uso compartido de multimedia** en su PC, aparecerá una ventana emergente. Tilde la opción **Compartir mi multimedia con:** y haga clic en **Aceptar**.
 - ↳ Aparecerá la pantalla de **Uso compartido de multimedia**.
- 4 En la pantalla **Uso compartido de multimedia**, verifique que haya un dispositivo marcado como **Dispositivo desconocido**.
 - ↳ Si no aparece un dispositivo desconocido después de un minuto aproximadamente, verifique que el firewall de la computadora no esté bloqueando la conexión.
- 5 Seleccione el dispositivo desconocido y haga clic en **Permitir**.
 - ↳ Aparecerá una marca verde en la casilla que se encuentra junto al dispositivo.
- 6 De forma predeterminada Windows Media Player comparte archivos de las carpetas: **Mi música**, **Mis imágenes** y **Mis vídeos**. Si los archivos se encuentran en otras carpetas, seleccione **Biblioteca > Agregar a la biblioteca**.
 - ↳ Aparecerá la pantalla **Agregar a la biblioteca**.
 - Si es necesario, seleccione **Opciones avanzadas** para ver una lista de las carpetas disponibles.

- 7 Seleccione **Mis carpetas y las de otras personas a las que puedo obtener acceso** y, a continuación, haga clic en **Agregar...**
- 8 Siga las instrucciones que figuran en la pantalla para agregar las otras carpetas que contienen los archivos multimedia.

Reproductor Microsoft Windows Media Player 12

- 1 Ejecute el programa Windows Media Player en la computadora.
- 2 En Windows Media Player, seleccione la ficha **Transmitir** y, a continuación, seleccione **Activar la transmisión por secuencias de multimedia**.
 - ↳ Aparecerá la pantalla **Opciones de transmisión por secuencias de multimedia**.
- 3 Haga clic en **Activar la transmisión por secuencias de multimedia**.
 - ↳ Volverá a la pantalla principal de Windows Media Player.
- 4 Haga clic en la ficha **Transmitir** y seleccione **Más opciones de transmisión**.
 - ↳ Aparecerá la pantalla **Opciones de transmisión por secuencias de multimedia**.
- 5 Verifique que aparezca un programa multimedia en la pantalla de **la red local**.
 - ↳ Si no aparece un programa multimedia, verifique que el firewall de la computadora no esté bloqueando la conexión.
- 6 Seleccione el programa multimedia local y haga clic en **Permitidos**.
 - ↳ Aparecerá una flecha verde al lado del programa multimedia.
- 7 De forma predeterminada Windows Media Player comparte archivos de las carpetas: **Mi música**, **Mis imágenes** y **Mis vídeos**. Si sus archivos se encuentran en otras carpetas, seleccione la ficha **Organizar** y, a continuación, seleccione **Administrar bibliotecas > Música**.

↳ Aparecerá la pantalla **Ubicaciones de bibliotecas**.

- 8 Siga las instrucciones que figuran en la pantalla para agregar las otras carpetas que contienen los archivos multimedia.

Twonky Media (v4.4.2) de Macintosh OS X

- 1 Ingrese en www.twonkymedia.com para adquirir el software o descargar una versión gratuita de prueba por 30 días en su Mac.
- 2 Ejecute el programa Twonky Media en su Mac.
- 3 En la pantalla del servidor de Twonky Media, seleccione **Basic setup** (Configuración básica) y **First Steps** (Primeros pasos).
↳ Aparecerá la pantalla seleccionada.
- 4 Ingrese el nombre del servidor multimedia y, a continuación, haga clic en **Save changes** (Guardar cambios).
- 5 En la pantalla principal de Twonky Media, seleccione **Basic Setup** (Configuración básica) y, a continuación, **Sharing** (Compartir).
↳ Aparecerá la pantalla **Sharing** (Compartir).
- 6 Busque y elija las carpetas que desea compartir y seleccione **Save Changes** (**Guardar cambios**).
↳ La computadora Macintosh volverá a escanear las carpetas automáticamente para que estén listas para compartir.

Reproducción de archivos de la PC



Nota

- Antes de reproducir contenido multimedia almacenado en la computadora, verifique que el Home Theater esté conectado a la red doméstica y que el software del servidor multimedia esté configurado correctamente.

- 1 Pulse **▲** (Inicio).
- 2 Seleccione **[Buscar PC]** y, a continuación, pulse **OK**.
↳ Aparecerá un explorador de contenido.
- 3 Seleccione un dispositivo de la red.
↳ Se muestran las carpetas del dispositivo seleccionado. Dependiendo del servidor de medios, es posible que el nombre de la carpeta varíe.
 - Si no puede ver las carpetas, compruebe que ha activado el uso compartido de medios en el dispositivo seleccionado para poder compartir el contenido.
- 4 Seleccione un archivo y, a continuación, pulse **OK**.
 - Es posible que algunos archivos de medios no se reproduzcan debido a problemas de compatibilidad. Revise los formatos de archivos compatibles con su Home Theater.
- 5 Pulse los botones de reproducción para controlar la reproducción (consulte 'Botones de reproducción' en la página 16).

Karaoke

Reproduzca discos karaoke en su Home Theater y cante al ritmo de la música.

Requisitos:

- Un micrófono de karaoke.
- Discos karaoke.



Nota

- Para evitar la retroalimentación acústica o los ruidos inesperados, seleccione el nivel mínimo de volumen del micrófono antes de conectarlo al Home Theater.

Reproducción de música karaoke

- 1 Mientras reproduce un disco karaoke, pulse .
↳ Aparecerá el menú de opciones.
- 2 Pulse **Botones de navegación** para seleccionar **[Karaoke]** y, a continuación, pulse **OK**.
↳ Aparecerá el menú de configuración del karaoke.
- 3 Pulse **Botones de navegación** (arriba/abajo) y **OK** para seleccionar los siguientes ajustes:
 - **[Micrófono 1]**: enciende o apaga el micrófono.
 - **[Micrófono 2]**: enciende o apaga el micrófono.
 - **[Volumen del micrófono 1]**: ajusta el volumen del micrófono.
 - **[Volumen del micrófono 2]**: ajusta el volumen del micrófono.
 - **[Eco]**: cambia el nivel de eco.
 - **[Tono]**: cambia el tono para adaptarlo a su voz.
 - **[Coros]**: selecciona un modo de audio o activa/desactiva las voces.

Selección de sonido

En esta sección, lo ayudaremos a elegir el sonido ideal para sus videos o su música.

- 1 Pulse .
- 2 Pulse los **Botones de navegación** (izquierda / derecha) para acceder a las opciones de sonido en la pantalla.

Opciones de sonido	Descripción
[Surround]	Selecciona el sonido envolvente o estéreo.
[Sonido]	Permite seleccionar un modo de sonido.
[Sincronización de audio]	Retrasa el audio para sincronizarlo con el video.
[Volumen automático]	Reducir cambios repentinos de volumen, por ejemplo, durante los anuncios comerciales en televisión.

- 3 Seleccione una opción y pulse **OK**.
- 4 Pulse para salir.
 - Si no presiona un botón en el plazo de un minuto, el menú se cerrará automáticamente.

Modos de sonido envolvente

Disfrute de una increíble experiencia de audio con los modos de sonido envolvente.

- 1 Pulse .
- 2 Seleccione **[Surround]** y, a continuación, pulse **OK**.
- 3 Pulse **Botones de navegación** (arriba/abajo) para seleccionar un ajuste para su pantalla:
 - **[Automático]**: sonido envolvente según la transmisión de sonido.
 - **[Multicanal]**: Sistema tradicional de 5.1 canales para disfrutar de una experiencia cinematográfica más relajante.

- **[Estéreo de 5 canales]**: sonido estéreo optimizado. Ideal para escuchar música de fiesta.
- **[Estéreo]**: sonido estéreo de 2 canales. Ideal para escuchar música.

4 Pulse **OK** para confirmar.

Modo de sonido

Seleccione modos de sonidos predeterminados que se adapten a sus videos y su música.

- 1 Compruebe que el postprocesamiento de audio esté habilitado en los altavoces (consulte 'Configuración del altavoz' en la página 32).
- 2 Pulse **≡**.
- 3 Seleccione **[Sonido]** y, a continuación, pulse **OK**.
- 4 Pulse **Botones de navegación** (arriba / abajo) para seleccionar un ajuste en la pantalla:
 - **[Automático]**: selecciona automáticamente el ajuste de sonido según la transmisión de sonido.
 - **[Balanceado]**: experimente el sonido original de las películas y la música sin efectos de audio agregados.
 - **[Potente]**: disfrute de sonidos emocionantes de arcade; ideal para videos llenos de acción o fiestas ruidosas.
 - **[Brillo]**: añada un poco de diversión a las películas y la música más aburridas incorporando efectos de sonido.
 - **[Claro]**: escuche cada detalle de la música y disfrute de diálogos claros en las películas.
 - **[Cálido]**: disfrute de los diálogos y las voces de la música con comodidad.
 - **[Personal]**: personalice el sonido según sus preferencias.
- 5 Pulse **OK** para confirmar.

Ecualizador

Cambie la configuración de la frecuencia alta (tonos agudos), media (tonos medios) y baja (tonos graves) del Home Theater.

- 1 Pulse **≡**.
- 2 Seleccione **[Sonido]** > **[Personal]**, y, a continuación, pulse **Botones de navegación** (derecha).
- 3 Pulse los **Botones de navegación** (arriba/abajo) para cambiar la frecuencia de los graves, medios o agudos.
- 4 Pulse **OK** para confirmar.

Volumen automático

Encienda el volumen automático para reducir los cambios repentinos de volumen, por ejemplo, durante los anuncios comerciales en televisión.

- 1 Pulse **≡**.
- 2 Seleccione **[Volumen automático]** y, a continuación, pulse **OK**.
- 3 Pulse los botones **Botones de navegación** (arriba/abajo) para seleccionar **[Encendido]** o **[Apagado]**.
- 4 Pulse **OK** para confirmar.

5 Cambio de los ajustes

Los ajustes del Home Theater ya están configurados para que su rendimiento sea óptimo. A menos que tenga una razón para cambiar la configuración, le recomendamos mantener la configuración predeterminada.

Nota

- Los ajustes que aparecen atenuados no pueden cambiarse.
- Para volver al menú anterior, pulse . Para salir del menú, pulse (Inicio).

Configuración del idioma

- 1 Pulse (Inicio).
- 2 Seleccione **[Configuración]** y, a continuación, pulse **OK**.
- 3 Seleccione **[Preferencias]** y, a continuación, pulse **OK**.
- 4 Pulse **Botones de navegación** y **OK** para seleccionar y cambiar:
 - **[Idioma del menú]**: selecciona un idioma en pantalla para el menú.
 - **[Audio]**: selecciona un idioma de audio para los discos.
 - **[Subtítulos]**: selecciona un idioma para los subtítulos de los discos.
 - **[Menú del disco]**: selecciona un idioma de menú para los discos.

Nota

- Si el idioma de disco que busca no se encuentra disponible, seleccione **[Otros]** en la lista, e ingrese el código de idioma de cuatro dígitos correspondiente. Los códigos de idioma se encuentran al final de este manual (consulte 'Código de idioma' en la página 44).
- Si selecciona un idioma que no está disponible en un disco, el sistema de Home Theater utilizará el idioma predeterminado de ese disco.

Configuración de imagen y video

- 1 Pulse (Inicio).
- 2 Seleccione **[Configuración]** y, a continuación, pulse **OK**.
- 3 Seleccione **[Video]** y, a continuación, pulse **OK**.
- 4 Pulse **Botones de navegación** y **OK** para seleccionar y cambiar:
 - **[Pantalla de TV]**: selecciona un formato de imagen que se ajuste a la pantalla del televisor.
 - **[Video HDMI]**: selecciona una resolución de señal de video que salga de **HDMI OUT (ARC)** en el Home Theater. Para disfrutar de la resolución seleccionada, compruebe que el televisor sea compatible con dicha resolución.
 - **[HDMI Deep Color]**: recrea el mundo natural de la pantalla del televisor mostrando imágenes intensas con miles de millones de colores. El Home Theater debe estar conectado a un televisor con Deep Color a través de un cable HDMI.
 - **[Ajustes de imagen]**: selecciona la configuración de color previamente definida para la visualización del video.
 - **[Ver video 3D]**: configura el video HDMI para admitir video 3D o 2D.

Nota

- Si modifica el ajuste, verifique que el televisor admita el nuevo ajuste.

Configuración de audio

- 1 Pulse **▲** (Inicio).
- 2 Seleccione **[Configuración]** y, a continuación, pulse **OK**.
- 3 Seleccione **[Audio]** y, a continuación, pulse **OK**.
- 4 Pulse **Botones de navegación** y **OK** para seleccionar y cambiar:
 - **[Modo nocturno]**: para escuchar tranquilamente, baje el volumen de los sonidos altos del Home Theater. El modo nocturno solo está disponible en discos DVD y Blu-ray con bandas sonoras en Dolby Digital, Dolby Digital Plus, y Dolby True HD.
 - **[Audio HDMI]**: permite ajustar la salida de audio HDMI de su televisor.
 - **[Ajuste del altavoz]**: configura los altavoces para obtener la mejor experiencia de sonido Surround.
 - **[Ajustes de sonido predet.]**: restablece los ajustes de ecualizador de todos los modos de sonido a sus valores predeterminados.

Configuración de control para padres

- 1 Pulse **▲** (Inicio).
- 2 Seleccione **[Configuración]** y, a continuación, pulse **OK**.
- 3 Seleccione **[Preferencias]** y, a continuación, pulse **OK**.
- 4 Pulse **Botones de navegación** y **OK** para seleccionar y cambiar:
 - **[Cambiar contraseña]**: configura o cambia su contraseña de acceso a control para padres. Si no tiene una contraseña o la olvidó, ingrese **0000**.

- **[Control para padres]**: restringe el acceso a los discos grabados con clasificación de edad. Para reproducir todos los discos, independientemente de la clasificación, seleccione el nivel **8** o **[Apagado]**.

Ajustes de pantalla

- 1 Pulse **▲** (Inicio).
- 2 Seleccione **[Configuración]** y, a continuación, pulse **OK**.
- 3 Seleccione **[Preferencias]** y, a continuación, pulse **OK**.
- 4 Pulse **Botones de navegación** y **OK** para seleccionar y cambiar:
 - **[Cambio de subtítulos automático]**: habilita o deshabilita el reposicionamiento automático de subtítulos en los televisores compatibles con esta función.
 - **[Panel de pantalla]**: configura el brillo de la pantalla del panel frontal del Home Theater.
 - **[VCD PBC]**: habilita o deshabilita la navegación del menú de contenido de los discos de VCD y SVCD con la función Play Back Control (Control de reproducción).

Configuración de ahorro de energía

- 1 Pulse **▲** (Inicio).
- 2 Seleccione **[Configuración]** y, a continuación, pulse **OK**.
- 3 Seleccione **[Preferencias]** y, a continuación, pulse **OK**.

- 4 Pulse **Botones de navegación** y **OK** para seleccionar y cambiar:
- **[Protector de pantalla]**: cambia el Home Theater al modo de ahorro de energía después de 10 minutos de inactividad.
 - **[Modo de espera automático]**: cambia el Home Theater al modo de espera después de 30 minutos de inactividad. Este temporizador funciona solo cuando un disco o una reproducción por USB está en pausa o detenida.
 - **[Temporizador]**: configura la duración del temporizador de modo que el Home Theater pase al modo de espera después de un periodo específico.

Configuración del altavoz

- 1 Pulse **⬆** (**Inicio**).
- 2 Seleccione **[Configuración]** y, a continuación, pulse **OK**.
- 3 Seleccione **[Avanzada]** y, a continuación, pulse **OK**.
- 4 Pulse **Botones de navegación** y **OK** para seleccionar y cambiar:
 - **[Audio optimizado]**: Seleccione **[Encendido]** para habilitar el post-procesamiento de audio en el altavoz y habilitar la configuración del karaoke (si el producto es compatible con Karaoke). Para reproducir el audio original del disco, seleccione **[Apagado]**.



Sugerencia

- Habilite el post-procesamiento de audio antes de seleccionar un modo de sonido predefinido (consulte 'Modo de sonido' en la página 29).

Restauración de la configuración predeterminada

- 1 Pulse **⬆** (**Inicio**).
- 2 Seleccione **[Configuración]** y, a continuación, pulse **OK**.
- 3 Seleccione **[Avanzada]** > **[Restablecer configuración predet.]** y, a continuación, pulse **OK**.
- 4 Seleccione **[OK]** y, a continuación, pulse **OK** para confirmar:
 - ↳ El Home Theater vuelve a la configuración predeterminada excepto para algunas configuraciones, como control para padres y código de registro DivX VoD.

6 Actualización de software

Philips trata de mejorar continuamente sus productos. Para obtener las mejores funciones y asistencia, actualice el Home Theater con el software más reciente.

Compare la versión actual de su software con la última versión disponible en www.philips.com/support. Si la versión actual es inferior a la versión más reciente disponible en el sitio web de soporte de Philips, actualice el Home Theater con el software más reciente.



Precaución

- No instale una versión menor del software que la versión actualmente instalada en el producto. Philips no es responsable de los problemas provocados por versiones anteriores del software.

Comprobación de la versión del software

Revise la versión de software actualmente instalada en el Home Theater.

- 1 Pulse **⬆** (**Inicio**).
- 2 Seleccione **[Configuración]** y, a continuación, pulse **OK**.
- 3 Seleccione **[Avanzada]** > **[Información de la versión.]**
↳ Aparecerá la versión del software.

Actualización de software vía USB

Requisitos:

- Una unidad flash USB formateada en modo FAT o NTFS con al menos 256 MB de memoria. No use un disco duro con conexión USB.

- Una computadora con acceso a Internet.
- Una utilidad de archivo que admita formato ZIP.

Paso 1: descargue el software más reciente

- 1 Conecte un dispositivo de almacenamiento USB a su computadora.
- 2 En su navegador web, acceda a www.philips.com/support.
- 3 En el sitio web de asistencia de Philips, encuentre su producto y acceda a **Software y controladores**.
↳ La actualización de software está disponible en un archivo .zip.
- 4 Guarde el archivo .zip en el directorio raíz del dispositivo de almacenamiento USB.
- 5 Use la utilidad de archivo para extraer el archivo de actualización de software en el directorio raíz.
↳ Los archivos se extraen en la carpeta **UPG** del dispositivo de almacenamiento USB.
- 6 Desconecte el dispositivo de almacenamiento USB de la computadora.

Paso 2: actualice el software



Precaución

- No apague el sistema de Home Theater ni extraiga la unidad flash USB durante la actualización.

- 1 Conecte la unidad flash USB que contiene el archivo descargado en el Home Theater.
 - Compruebe que el compartimento de discos esté cerrado y no tenga un disco en el interior.
- 2 Pulse **⬆** (**Inicio**).
- 3 Seleccione **[Configuración]** y, a continuación, pulse **OK**.
- 4 Seleccione **[Avanzada]** > **[Actualización de software]** > **[USB]**.

- 5 Siga las instrucciones en pantalla para confirmar la actualización.
 - ↳ El proceso de actualización toma alrededor de 5 minutos.

Actualización de software vía Internet

- 1 Conecte su Home Theater a una red doméstica con acceso a Internet de alta velocidad (consulte 'Conectar y configurar una red doméstica' en la página 13).
- 2 Pulse **Inicio**.
- 3 Seleccione **[Configuración]** y, a continuación, pulse **OK**.
- 4 Seleccione **[Avanzada] > [Actualización de software] > [Red]**.
 - ↳ Si el sistema detecta un soporte de actualización, le solicitará que inicie o cancele la actualización.
 - ↳ La descarga del archivo de actualización podría tomar más tiempo, según la condición de su red doméstica.
- 5 Siga las instrucciones en pantalla para confirmar la actualización.
 - ↳ El proceso de actualización toma alrededor de 5 minutos.
 - ↳ Cuando la actualización se haya completado, el Home Theater se apagará y volverá a encenderse de manera automática. De no ser así, desconecte el cable de alimentación durante unos segundos y conéctelo nuevamente.

7 Especificaciones del producto

Nota

- Las especificaciones y el diseño están sujetos a modificaciones sin previo aviso.

Códigos de región

La placa que se encuentra en la base o la parte posterior del sistema de Home Theater indica las regiones compatibles.

Países	DVD	BD
Europa, Reino Unido	 	
Asia Pacífico, Taiwán, Corea	 	
América latina	 	
Australia, Nueva Zelanda	 	
Rusia, India	 	
China	 	

Formatos multimedia

- AVCHD, BD, BD-R/ BD-RE, BD de video, DVD de video, DVD+R/+RW, DVD-R/-RW, DVD+R/-R DL, CD-R/CD-RW, CD de audio, CD/SVCD de video, archivos de imágenes, archivos multimedia MP3, WMA y DivX Plus HD, y unidades de almacenamiento USB

Formatos de archivo

- Audio
 - .aac, .mka, .mp3, .wma, .wav, .m4a, .flac, .ogg
- Video:
 - .avi, .divx, .mp4, .m4v, .ts, .mov, .mkv, .asf, .wmv, .m2ts, .mpg, .mpeg, .3gp
- Imagen: .jpg, .jpeg, .gif, .png

Inalámbrico

- Wi-Fi
 - Estándares inalámbricos compatibles: IEEE802.11 b/g/n (2,4 GHz)
- Transmisor inalámbrico
 - Radiofrecuencia: 2,4 GHz
- Bluetooth
 - Perfiles Bluetooth: A2DP
 - Versión de Bluetooth: 2.1 + EDR

Formatos de audio

Su Home Theater es compatible con los siguientes archivos de audio.

Extensión	Contenedor	Codec de audio	Frecuencia de bits
.mp3	MP3	MP3	Hasta 320 kbps
.wma	ASF	WMA WMA Pro	Hasta 192 kbps Hasta 768 kbps
.aac	AAC	AAC, HE-AAC	Hasta 192 kbps
.wav	WAV	PCM	27,648 Mbps
.m4a	MKV	AAC ALAC	192 kbps Velocidad de muestreo de hasta 192 kHz
.mka	MKA	PCM AC-3 DTS core MPEG MP3 WMA WMA Pro	27,648 Mbps 640 kbps 1,54 Mbps 912 kbps Hasta 320 kbps Hasta 192 kbps Hasta 768 kbps

Extensión	Contenedor	Codec de audio	Frecuencia de bits
		AAC, HE-AAC	Hasta 192 kbps
.flac	FLAC	FLAC	Hasta 24 bits por muestra
.ogg	OGG	Vorbis	Frecuencia de bits variable, tamaño de bloque máximo 4096
		FLAC	Velocidad de muestreo de hasta 192 kHz
		OGGPCM	Ninguna limitación
		MP3	Hasta 320 kbps

Formatos de video

Si tiene un televisor de alta definición, con su Home Theater puede reproducir archivos de video con:

- Resolución de 1920 x 1080 píxeles a
- Tasa de cuadros de 6 ~ 30 cuadros por segundo

Archivos .avi en formato contenedor AVI (o archivos .ts en formato contenedor TS)

Codec de audio	Codec de video	Frecuencia de bits
PCM, AC-3, DTS core, MP3, WMA, DD+	DivX 3.11, DivX 4.x, DivX 5.x, DivX 6.x	10 Mbps (máx.)
	MPEG 1, MPEG 2	40 Mbps
	MPEG 4 SP / ASP	38,4 Mbps
	H.264/AVC hasta HiP de 5.1	25 Mbps
	WMV9	45 Mbps

Archivos con extensión .divx en formato AVI

Codec de audio	Codec de video	Frecuencia de bits
PCM, AC-3, DTS core, MP3, WMA, DD+	DivX 3.11, DivX 4.x, DivX 5.x, DivX 6.x	10 Mbps (máx.)

Archivos con extensión .mp4 o .m4v con formato MP4

Codec de audio	Codec de video	Frecuencia de bits
AC-3, MPEG, MP3, AAC, HE-AAC, DD+	MPEG 1, MPEG 2	40 Mbps
	MPEG 4 ASP	38,4 Mbps
	H.264/AVC hasta HiP de 5.1	25 Mbps

Archivos .mov en formato contenedor MOV

Codec de audio	Codec de video	Frecuencia de bits
AC-3, MPEG, MP3, AAC, HE-AAC	MPEG 1, MPEG 2	40 Mbps
	MPEG 4 ASP	38,4 Mbps
	H.264/AVC hasta HiP de 5.1	25 Mbps

Archivos con extensión .mkv en formato MKV

Codec de audio	Codec de video	Frecuencia de bits
PCM, AC-3, DTS core, MPEG, MP3, WMA, AAC, HE-AAC, DD+, FLAC	DivX Plus HD	30 Mbps
	MPEG 1, MPEG 2	40 Mbps

Codec de audio	Codec de video	Frecuencia de bits
	MPEG 4 ASP	38,4 Mbps
	H.264/AVC hasta HiP de 5.1	25 Mbps
	WMV9	45 Mbps

Archivos .m2ts en formato contenedor MKV

Codec de audio	Codec de video	Frecuencia de bits
PCM, AC-3, DTS core, MPEG, MP3, WMA, AAC, HE-AAC, DD+	MPEG 1, MPEG 2	40 Mbps
	MPEG 4 ASP	38,4 Mbps
	H.264/AVC hasta HiP de 5.1	25 Mbps
	WMV9	45 Mbps

Archivos con extensión .asf y .wmv con formato ASF

Codec de audio	Codec de video	Frecuencia de bits
PCM, AC-3, MP3, WMA, DD+	MPEG 4 ASP	38,4 Mbps
	H.264/AVC hasta HiP de 5.1	25 Mbps
	WMV9	45 Mbps

Archivos con extensión .mpg y .mpeg en formato PS

Codec de audio	Codec de video	Frecuencia de bits
PCM, DTS core, MPEG, MP3	MPEG 1, MPEG 2	40 Mbps

Archivos .3gp en formato contenedor 3GP

Codec de audio	Codec de video	Frecuencia de bits
AAC, HE-AAC	MPEG 4 ASP	38,4 Mbps
	H.264/AVC hasta HiP de 5.1	25 Mbps máx.

Amplificador

- Potencia de salida total: 1000 W RMS (10 % THD)
- Respuesta de frecuencia: 20 Hz-20 kHz / ± 3 dB
- Relación señal/ruido: > 65 dB (CCIR) / (ponderado A)
- Sensibilidad de entrada:
 - AUX: 2 V
 - ENTRADA DE AUDIO: 1 V

Video

- Sistema de señal: PAL/NTSC
- Salida HDMI: 480i/576i, 480p/576p, 720p, 1080i, 1080p, 1080p24

Audio

- Entrada de audio digital S/PDIF:
 - Coaxial: IEC 60958-3
 - Óptica: TOSLINK
- Frecuencia de muestreo:
 - MP3: 32 kHz, 44,1 kHz, 48 kHz
 - WMA: 44,1 kHz, 48 kHz
- Frecuencia de bits constante:
 - MP3: 32 kbps - 320 kbps
 - WMA: 48 kbps - 192 kbps

Radio

- Zona de sintonización:
 - Europa / Rusia / China: FM 87,5-108 MHz (50 kHz)
 - Pacífico asiático / América Latina: FM 87,5-108 MHz (50 / 100 kHz)
- Relación señal/ruido: FM 50 dB
- Respuesta de frecuencia: FM 180 Hz - 12,5 kHz / ± 3 dB

USB

- Compatibilidad: USB (2.0) de alta velocidad
- Compatibilidad de clase: UMS (clase de almacenamiento masivo USB)
- Sistema de archivos: FAT16, FAT32, NTFS
- Puerto USB: 5 V $\overline{=}$, 1 A

Unidad principal

- Fuente de alimentación
 - Europa / China: 220-240 V \sim , 50 Hz
 - Latinoamérica / Asia Pacífico: 110-127 V/220-240 V \sim , 50-60 Hz
 - Rusia / India: 220-240 V \sim , 50 Hz
- Consumo de energía: 160 W
- Consumo en modo de espera: $\leq 0,5$ W
- Dimensiones (ancho x alto x profundo): 435 x 58 x 293 mm
- Peso: 2,66 kg
- Temperatura y humedad de funcionamiento: de 0 °C a 45 °C, del 5 % al 90 % de humedad para todos los climas
- Temperatura y humedad de almacenamiento: de -40 °C a 70 °C, del 5 % al 95 %

Subwoofer

- Potencia de salida: 166 W RMS (10 % THD)
- Impedancia: 3 ohm
- Controladores de altavoces: woofer de 203 mm (8")
- Dimensiones (ancho x alto x profundo): 231 x 293 x 308 mm

- Peso: 4,1 kg
- Longitud del cable: 3 m

Altavoces

Altavoz central:

- Potencia de salida:
166 W RMS (10 % THD)
- Impedancia del altavoz: 3 ohmios
- Controladores de altavoz: 2 woofers de 78 mm (3") + 1 tweeter de 19 mm (0,7")
- Dimensiones (ancho x alto x profundo):
314 x 103 x 94 mm
- Peso: 1,03 kg
- Longitud del cable: 2 m

Altavoz frontal/posterior:

- Potencia de salida:
4 x 166 W RMS (10 % THD)
- Impedancia del altavoz: 3 ohmios
- Controladores de los altavoces:
 - **HTB5520:**
frontal: 1 woofer de 78 mm (3") + 1 tweeter de 19 mm (0,7");
posterior: rango completo
1 x 78 mm (3")
 - **HTB5550:**
frontal: 2 woofers de 78 mm (3") + 1 tweeter de 19 mm (0,7");
posterior: rango completo
1 x 78 mm (3")
 - **HTB5580:**
frontal/posterior: 2 woofers de 78 mm (3") + 1 tweeter de 19 mm (0,7")
- Dimensiones (An x Al x Pr):
 - **HTB5520:**
100 x 230 x 130 mm (frontales);
100 x 193 x 125 (posteriores)
 - **HTB5550:**
250 x 1179 x 250 mm (frontales);
100 x 193 x 125 mm (posteriores)
 - **HTB5580:** 250 x 1179 x 250 mm (frontales/posteriores)

- Peso:
 - **HTB5520:** 0,79 kg cada uno (frontales);
0,72 kg cada uno (posteriores)
 - **HTB5550:** 4,42 kg cada uno (frontales);
0,72 kg cada uno (posteriores)
 - **HTB5580:** 4,42 kg cada uno (frontales);
4,40 kg cada uno (posteriores)
- Longitud del cable:
 - **HTB5520:** 3 m (frontales);
6 m (posteriores)
 - **HTB5550:** 3 m (frontales);
6 m (posteriores)
 - **HTB5580:** 3 m (frontales);
6 m (posteriores)

Caja inalámbrica/receptor (RWSS5514)

- Fuente de alimentación
 - Europa / China: 220-240 V~, 50 Hz
 - Latinoamérica / Asia Pacifico:
110-127 V/220-240 V~, 50-60 Hz
 - Rusia / India: 220-240 V~, 50 Hz
- Consumo de energía: 50 W
- Consumo en modo de espera: ≤ 0,5 W
- Dimensiones (ancho x alto x profundo):
268 x 136 x 56 mm;
- Peso: 0,96 kg

Baterías del control remoto

- 2 x AAA-R03 (1,5 V)

Láser

- Tipo de láser (diodo): InGaN/AlGaIn (BD), AlGaInP (DVD/CD)
- Longitud de onda: 405 +7 nm/-7 nm (BD), 655 +10 nm/-10 nm (DVD), 790 +10 nm/-20 nm (CD)
- Potencia de salida (máxima) : 20 mW (BD), 6 mW (DVD), 7 mW (CD)

8 Resolución de problemas



Advertencia

- Riego de shock eléctrico. No quite nunca la carcasa del producto.

Si desea mantener la validez de la garantía, nunca intente reparar el sistema por su propia cuenta.

Si tiene algún problema a la hora de utilizar este producto, compruebe los siguientes puntos antes de solicitar una reparación. Si aún tiene problemas, obtenga asistencia en www.philips.com/support.

Unidad principal

Los botones del sistema de Home Theater no funcionan.

- Desconecte el Home Theater de la toma de alimentación durante unos minutos y vuelva a conectarlo.
- Asegúrese de que la superficie de los botones táctiles no está en contacto con ningún material conductor, como gotas de agua, metal, etc.

Imagen

No hay imagen.

- Asegúrese de que el televisor tenga seleccionada la fuente correspondiente para el sistema de Home Theater.

No hay imagen en el televisor conectado a través de HDMI.

- Verifique que el televisor y el Home Theater estén conectados mediante un cable HDMI de alta velocidad. Algunos cables HDMI comunes no muestran bien algunas imágenes, videos 3D o Deep Color.

- Verifique que el cable HDMI no esté dañado. Si está dañado, reemplácelo por un cable nuevo.
- Pulse **▲ (Inicio)** y, a continuación, ingrese **731** en el control remoto para restablecer la resolución de imagen predeterminada.
- Cambie el ajuste de video HDMI o espere 10 segundos hasta que se complete la recuperación automática (consulte 'Configuración de imagen y video' en la página 30).

El disco no reproduce videos en alta definición.

- Asegúrese de que el disco contenga video de alta definición.
- Asegúrese de que el televisor admita video de alta definición.
- Use un cable HDMI para la conexión con el televisor.

Sound

Los altavoces del Home Theater no emiten sonido.

- Si los altavoces posteriores no emiten sonido, emparejar los altavoces posteriores con la unidad principal (consulte 'Emparejamiento con los altavoces posteriores' en la página 9).
- Conecte el cable de audio entre el Home Theater y el televisor o dispositivo. No necesita una conexión de audio independiente cuando el Home Theater y el televisor están conectados a través de una conexión **HDMI ARC**.
- Configuración del audio de los dispositivos conectados.
- Restablezca la configuración predeterminada del sistema Home Theater (consulte 'Restauración de la configuración predeterminada' en la página 32) y, a continuación, apague el Home Theater y vuelva a encenderlo.
- En el Home Theater, pulse **SOURCE** varias veces para seleccionar la entrada de audio correcta.

Sonido distorsionado o eco.

- Si reproduce el audio del televisor a través del Home Theater, verifique que el televisor esté en silencio.

El audio y el video no están sincronizados.

- 1) Pulse **III**.
- 2) Pulse **Botones de navegación** (izquierda/derecha) para seleccionar **[Sincronización de audio]** y, a continuación, pulse **OK**.
- 3) Pulse **Botones de navegación** (arriba/abajo) para sincronizar el audio con el video.

Reproducción

No se puede reproducir el disco.

- Limpie el disco.
- Verifique que el Home Theater sea compatible con el disco (consulte 'Formatos multimedia' en la página 34).
- Asegúrese de que el sistema de Home Theater admita el código de región del disco (consulte 'Códigos de región' en la página 34).
- Si el disco es DVD±RW o DVD±R, verifique que esté finalizado.

No se puede reproducir un archivo DivX.

- Asegúrese de que el archivo DivX esté codificado de acuerdo con el 'perfil de Home Theater' con el codificador de DivX.
- Controle que el archivo DivX esté completo.

Los subtítulos DivX no se ven correctamente.

- Verifique que el nombre del archivo con los subtítulos sea el mismo que el del archivo de la película (consulte 'Subtítulos' en la página 19).
- Seleccione el conjunto de caracteres correcto:
 - 1) Presione **≡**.
 - 2) Seleccione **[Conjunto de caracteres]**.
 - 3) Seleccione el conjunto de caracteres compatible.
 - 4) Pulse **OK**.

No se puede leer el contenido de la unidad de almacenamiento USB.

- Asegúrese de que el formato de la unidad de almacenamiento USB sea compatible con el sistema de Home Theater.
- Verifique que el sistema de archivos de la unidad de almacenamiento USB sea compatible con el Home Theater.

Aparecerá el mensaje "No hay entrada" o "x" en el televisor.

- No puede realizarse la operación.

La función EasyLink no funciona.

- Compruebe que el Home Theater esté conectado en un televisor Philips con EasyLink y que la opción EasyLink esté activada (consulte 'Configurar EasyLink (control HDMI-CEC)' en la página 11).
- Para televisores de otros fabricantes, el HDMI CEC podría tener otro nombre. Consulte el manual de usuario del televisor para obtener información de cómo activarlo.

Cuando enciende el televisor, el Home Theater se enciende automáticamente.

- Esto es normal cuando se usa un dispositivo Philips EasyLink (HDMI-CEC). Para que el sistema de Home Theater funcione de manera independiente, desactive EasyLink.

No se puede acceder a las funciones de BD-Live.

- Verifique que el Home Theater esté conectado a la red. Use una conexión de red por cable (consulte 'Instalación de una red con cables' en la página 13) o una conexión de red inalámbrica (consulte 'Instalación de una red inalámbrica' en la página 14).
- Verifique que la red esté instalada. Use una instalación de red por cable (consulte 'Instalación de una red con cables' en la página 13) o una instalación de red inalámbrica (consulte 'Instalación de una red inalámbrica' en la página 14).

- Verifique que el disco Blu-ray sea compatible con la función BD-Live.
- Libere espacio en la memoria (consulte 'Acceso a BD-Live en Blu-ray' en la página 17).

El video 3D se reproduce en el modo 2D.

- El Home Theater debe estar conectado a un televisor 3D mediante un cable HDMI.
- Verifique que el disco sea Blu-ray 3D y que la opción de video Blu-ray 3D esté activada (consulte 'Acceso a BD-Live en Blu-ray' en la página 17).

La pantalla del televisor se pone negra al reproducir un video 3D Blu-ray o una copia de un video DivX protegido.

- El Home Theater debe estar conectado a un televisor mediante un cable HDMI.
- Cambie a la fuente correcta de HDMI en el televisor.

No se pueden descargar videos de tiendas de video en línea.

- El Home Theater debe estar conectado a un televisor mediante un cable HDMI.
- Asegúrese de que el dispositivo de almacenamiento USB esté formateado y tenga suficiente memoria para descargar el video.
- Para poder ver el video debe abonar el precio correspondiente y el período de alquiler no debe haber caducado.
- Asegúrese de que la conexión de red sea buena. Use una conexión de red por cable (consulte 'Instalación de una red con cables' en la página 13) o una conexión de red inalámbrica (consulte 'Instalación de una red inalámbrica' en la página 14).
- Visite el sitio web de la tienda de video en línea para obtener más información.

Bluetooth

No se puede conectar un dispositivo al Home Theater.

- El dispositivo no admite los perfiles compatibles necesarios para el Home Theater.
- No has activado la función Bluetooth del dispositivo. Consulta el manual de usuario del dispositivo para saber cómo activar esta función.
- El dispositivo no está conectado correctamente. Conecta el dispositivo correctamente. (consulte 'Reproducción de audio a través de Bluetooth' en la página 18)
- El Home Theater ya está conectado a otro dispositivo Bluetooth. Desconecta el dispositivo conectado y, luego, inténtalo nuevamente.

La calidad de la reproducción de audio desde un dispositivo Bluetooth es deficiente.

- La recepción de Bluetooth es débil. Acerque el dispositivo al Home Theater o retire cualquier obstáculo que haya entre ellos.

El dispositivo Bluetooth conectado se conecta y desconecta continuamente.

- La recepción de Bluetooth es débil. Acerque el dispositivo al Home Theater o retire cualquier obstáculo que haya entre ellos.
- Desactiva la función Wi-Fi del dispositivo Bluetooth para evitar interferencias.
- En algunos dispositivos Bluetooth, la conexión Bluetooth se puede desactivar automáticamente para ahorrar energía. Esto no indica un mal funcionamiento del Home Theater.

NFC

No se puede conectar un dispositivo al Home Theater mediante NFC.

- Asegúrese de que el dispositivo es compatible con NFC.
- Asegúrese de que la función NFC está activada en el dispositivo (consulte el manual de usuario del dispositivo para obtener más información).
- Para realizar el emparejamiento, toque el dispositivo con NFC en la etiqueta **NFC** del Home Theater.

Red

No se encuentra la red inalámbrica o hay interferencias.

- Verifique que las ondas de los hornos microondas, teléfonos DECT y otros dispositivos inalámbricos cercanos no provoquen interferencias en la red inalámbrica.
- Ubique el router inalámbrico y el Home Theater en un rango de alcance de cinco metros.
- Si la red inalámbrica no funciona correctamente, intente instalar una red con cables (consulte 'Instalación de una red con cables' en la página 13).

Miracast

No se puede reproducir o transmitir videos en línea a través de Miracast.

- Asegúrese de que Miracast está activado en el dispositivo de origen Miracast (consulte el manual de usuario del dispositivo de origen).
- Asegúrese de que Miracast está activado en este Home Theater (consulte 'Transmisión multimedia a través de Miracast' en la página 24).

- Si la conexión Miracast falla o el contenido multimedia no aparece automáticamente en el televisor, pulse **⏠** y seleccione **[Configuración] > [Red] > [Función de Miracast] > [Grupo propietario] > [Automático]**, a continuación, repita la conexión Miracast. (consulte 'Transmisión multimedia a través de Miracast' en la página 24)
- Asegúrese de que el dispositivo de origen Miracast es compatible con la reproducción de videos de Internet durante la transmisión a través de Miracast a un dispositivo externo simultáneamente (consulte el manual de usuario del dispositivo de origen).

9 Aviso

Esta sección contiene avisos sobre asuntos legales y marcas registradas.

Derechos de propiedad intelectual



Este producto ofrece tecnología de protección contra copias protegida por patentes de Estados Unidos y otros derechos de propiedad intelectual de Rovi Corporation. Queda prohibido realizar tareas de ingeniería inversa y desarmar el producto.

Este producto contiene tecnología de propiedad bajo la licencia de Verance Corporation y está protegido por la patente 7.369.677 de los Estados Unidos y otras patentes, tanto emitidas como pendientes, de Estados Unidos y otros países, además de protección de derechos de autor y de secretos comerciales para aspectos particulares de dicha tecnología. Cinavia es una marca registrada de Verance Corporation. Copyright 2004-2013 Verance Corporation. Todos los derechos reservados por Verance. Se prohíbe el desarmado y el desensamblaje de la unidad.

Aviso Cinavia

Este producto utiliza tecnología Cinavia para limitar el uso de copias no autorizadas de algunas películas y videos producidos de forma comercial y sus respectivas bandas sonoras. Cuando se detecta el uso prohibido de una copia no autorizada, aparecerá un mensaje y se interrumpirá la reproducción o copia. Para obtener más información acerca de la tecnología Cinavia, visite el Centro de información al consumidor de Cinavia en <http://www.cinavia.com>. Si desea solicitar información adicional por correo a Cinavia,

envíe una tarjeta postal con su dirección de correo a: Centro de información al consumidor de Cinavia, P.O. Box 86851, San Diego, CA, 92138, EE. UU

Software de código abierto

Por la presente, Philips Electronics Singapore ofrece la entrega, bajo solicitud, de una copia completa del código fuente correspondiente a los paquetes de software de código abierto con derechos de autor utilizados en este producto y para los que esta oferta sea solicitada por las respectivas licencias. Esta oferta será válida por un período de hasta tres años posterior a la fecha de compra del producto para cualquier persona que reciba esta información. Para obtener el código fuente, envíe su solicitud en inglés informando el tipo de producto a open.source@philips.com. Si no desea utilizar una cuenta de correo electrónico o si no recibe la confirmación de recepción del mensaje de correo dentro de 2 semanas posterior a su envío, escriba en inglés a "Open Source Team, Philips Intellectual Property & Standards, P.O. Box 220, 5600 AE Eindhoven, The Netherlands". Si no recibe la confirmación de recepción de su carta dentro del tiempo estipulado, envíe un mensaje de correo electrónico a la dirección mencionada anteriormente. Los textos de las licencias y los consentimientos para los programas de software de código abierto utilizados en este producto se incluyen en un folleto independiente.

10 Código de idioma

Abkhazian	6566	Inupiaq	7375	Pushto	8083
Afar	6565	Irish	7165	Russian	8285
Afrikaans	6570	Isienska	7383	Quechua	8185
Amharic	6577	Italiano	7384	Raeto-Romance	8277
Arabic	6582	Ivrit	7269	Romanian	8279
Armenian	7289	Japanese	7465	Rundi	8278
Assamese	6583	Javanese	7486	Samoan	8377
Avestan	6569	Kalaallisut	7576	Sango	8371
Aymara	6589	Kannada	7578	Sanskrit	8365
Azerhijani	6590	Kashmiri	7583	Sardinian	8367
Bahasa Melayu	7783	Kazakh	7575	Serbian	8382
Bashkir	6665	Kernewek	7587	Shona	8378
Belarusian	6669	Khmer	7577	Shqip	8381
Bengali	6678	Kinyarwanda	8287	Sindhi	8368
Bihari	6672	Kirghiz	7589	Sinhalese	8373
Bislama	6673	Komi	7586	Slovensky	8373
Bokmål, Norwegian	7866	Korean	7579	Slovenian	8376
Bosanski	6683	Kuanyama; Kwanyama	7574	Somali	8379
Brezhoneg	6682	Kurdish	7585	Sotho; Southern	8384
Bulgarian	6671	Lao	7679	South Ndebele	7882
Burmese	7789	Latina	7665	Sundanese	8385
Castellano, Español	6983	Latvian	7686	Suomi	7073
Catalán	6765	Letzeburgesch;	7666	Swahili	8387
Chamorro	6772	Limburgan; Limburger	7673	Swati	8383
Chechen	6769	Lingala	7678	Svenska	8386
Chewa; Chichewa; Nyanja	7889	Lithuanian	7684	Tagalog	8476
中文	9072	Luxembourgish;	7666	Tahitian	8489
Chuang; Zhuang	9065	Macedonian	7775	Tajik	8471
Church Slavic; Slavonic	6785	Malagasy	7771	Tamil	8465
Chuvash	6786	Magyar	7285	Tatar	8484
Corsican	6779	Malayalam	7776	Telugu	8469
Česky	6783	Maltese	7784	Thai	8472
Dansk	6865	Manx	7186	Tibetan	6679
Deutsch	6869	Maori	7773	Tigrinya	8473
Dzongkha	6890	Marathi	7782	Tonga (Tonga Islands)	8479
English	6978	Marshallese	7772	Tsonga	8483
Esperanto	6979	Moldavian	7779	Tswana	8478
Estonian	6984	Mongolian	7778	Türkçe	8482
Euskara	6985	Nauru	7865	Türkmen	8475
Ελληνικά	6976	Navaho; Navajo	7886	Twi	8487
Faroese	7079	Ndebele, North	7868	Uighur	8571
Français	7082	Ndebele, South	7882	Ukrainian	8575
Frysk	7089	Ndonga	7871	Urdu	8582
Fijian	7074	Nederlands	7876	Uzbek	8590
Gaelic; Scottish Gaelic	7168	Nepali	7869	Vietnamese	8673
Gallegan	7176	Norsk	7879	Volapuk	8679
Georgian	7565	Northern Sami	8369	Walloon	8765
Gikuyu; Kikuyu	7573	North Ndebele	7868	Welsh	6789
Guarani	7178	Norwegian Nynorsk;	7878	Wolof	8779
Gujarati	7185	Occitan; Provençal	7967	Xhosa	8872
Hausa	7265	Old Bulgarian; Old Slavonic	6785	Yiddish	8973
Herero	7290	Oriya	7982	Yoruba	8979
Hindi	7273	Oromo	7977	Zulu	9085
Hiri Motu	7279	Ossetian; Ossetic	7983		
Hrwatski	6779	Pali	8073		
Ido	7379	Panjabi	8065		
Interlingua (International)	7365	Persian	7065		
Interlingue	7365	Polski	8076		
Inuktitut	7385	Português	8084		

11 Índice

2

2do. idioma de audio	17
2do. idioma de subtítulos	17

A

actualización de software	33
actualizar software (vía Internet)	34
ajustes de imagen	30
ajustes predeterminados	32
ajustes predeterminados	32
altavoces 5.1	8
amplificador	37
animación de diapositiva	21
archivos de datos	19
audio de otros dispositivos	10
audio HDMI	31

B

baterías	38
BD-Live	17
Blu-ray	15
Bonus View	17
borrar memoria de BD-Live	17
botones de control (disco)	16
botones de control (USB)	16
brillo	31

C

cambio de contraseña	31
cambio de subtítulos automático	31
código de idioma	44
código VOD (DivX)	20
códigos de región	34
conectar al televisor	9
conectores	6
conexión de audio (cable análogo)	11
conexión de audio (HDMI ARC)	9
conexión de video (HDMI ARC)	9
conexión de video (HDMI estándar)	10

configuración avanzada	32
configuración de audio	31
configuración de energía	31
configuración de los altavoces	11
configuración de video	30
configuración manual	11
conjunto de caracteres	19
control paterno	31
control remoto	5

D

deep color	30
disco 3D en modo 2D	16
DivX	19

E

EasyLink (HDMI-CEC)	11
especificaciones de altavoz	34
expulsión de discos	4

F

formatos de archivo	35
formatos de audio	35
formatos de video	37
formatos multimedia	34

G

grilla de sintonización	23
-------------------------	----

H

HDMI ARC	9
HDMI-CEC	11

I

idioma de audio	30
idioma del disco	30
idioma del menú	30
idioma subtítulos	30
Internet	13

<hr/>	
M	
menú de inicio	15
menú del disco	30
modo de espera automático	31
modo de espera con un solo botón	12
modo de sonido predeterminado	29
modo nocturno	31
<hr/>	
N	
nombre de dispositivo	14
<hr/>	
O	
opciones	20
opciones de audio	20
opciones de imagen	21
opciones de video	21
optimización de audio	32
orden aleatorio	20
<hr/>	
P	
panel de visualización	31
PBC (control de reproducción)	31
picture-in-picture	17
posprocesamiento de audio	32
preferencias	30
<hr/>	
R	
red	13
red con cables	13
red doméstica	13
red inalámbrica	14
repetición	20
reproducción de un toque	12
reproducir desde PC	27
reproducir disco	15
reproducir unidad de almacenamiento USB	20
resolución de imagen	30
resolución de problemas (imagen)	39
<hr/>	
S	
secuencia de diapositivas con música	22
seguridad 3D	4
sincronización de imagen y sonido	16
solución de problemas (red)	42
solución de problemas (reproducir)	40
solución de problemas (sonido)	39
sonido	28
surround sound	28
<hr/>	
T	
Temporizador	31
<hr/>	
U	
ubicación de los altavoces	8
ubicación de los subtítulos	31
unidad de almacenamiento USB	20
unidad principal	4
uso compartido de medios	25
<hr/>	
V	
VCD	31
versión de software	33
Video 3D	16
visualización 3D	16
volumen automático	29



“Blu-ray 3D™” and “Blu-ray 3D™” logo are trademarks of Blu-ray Disc Association.



“DVD Video” is a trademark of DVD Format/Logo Licensing Corporation.



Oracle and Java are registered trademarks of Oracle and/or its affiliates. Other names may be trademarks of their respective owners



For DTS patents, see <http://patents.dts.com>. Manufactured under license from DTS Licensing Limited. DTS, DTS-HD, the Symbol, & DTS and the Symbol together are registered trademarks, and DTS-HD Master Audio | Essential is a trademark of DTS, Inc. © DTS, Inc. All Rights Reserved.



Manufactured under license from Dolby Laboratories. Dolby, Pro Logic, and the double-D symbol are trademarks of Dolby Laboratories.



DivX®, DivX Certified®, DivX Plus® HD and associated logos are trademarks of Rovi Corporation or its subsidiaries and are used under license. ABOUT DIVX VIDEO: DivX® is a digital video format created by DivX, LLC, a subsidiary

of Rovi Corporation. This is an official DivX Certified® device that plays DivX video. Visit divx.com for more information and software tools to convert your files into DivX videos. ABOUT DIVX VIDEO-ON-DEMAND: This DivX Certified® device must be registered in order to play purchased DivX Video-on-Demand (VOD) movies. To obtain your registration code, locate the DivX VOD section in your device setup menu. Go to vod.divx.com for more information on how to complete your registration.

DivX Certified® to play DivX® and DivX Plus® HD (H.264/MKV) video up to 1080p HD including premium content.



The terms HDMI and HDMI High-Definition Multimedia Interface, and the HDMI Logo are trademarks or registered trademarks of HDMI Licensing LLC in the United States and other countries.



The Bluetooth® word mark and logos are registered trademarks owned by Bluetooth SIG, Inc. and any use of such marks by Philips is under license. Other trademarks and trade names are those of their respective owners.



The N Mark is a trademark of NFC Forum, Inc. in the United States and in other countries.



The Wi-Fi CERTIFIED Logo is a certification mark of the Wi-Fi Alliance.



CERTIFICADO DE GARANTÍA VALIDO EN ARGENTINA



PHILIPS

¡Felicitaciones! Acaba de adquirir un producto Philips - Lifestyle Entertainment.

Para su total tranquilidad, garantizamos el perfecto funcionamiento de su producto durante el período de garantía estipulado en este documento, y ante cualquier emergencia ponemos a su disposición nuestra línea de comunicación gratuita con el **Centro de atención al cliente.**

Philips garantiza al comprador de este producto, el normal funcionamiento contra cualquier defecto de fabricación y/o vicio de material, y se compromete a reparar el mismo, incluyendo la mano de obra necesaria, componentes y piezas que necesiten ser reemplazadas - sin cargo alguno para el adquirente - cuando el mismo fallare en situaciones normales de uso y bajo las condiciones que a continuación se detallan.

IMPORTANTE

1. El presente certificado de garantía es válido únicamente en el territorio de la República Argentina.
2. Para que el mismo tenga validez, asegúrese de que los siguientes datos se encuentren completos por la casa vendedora y preséntelo conjuntamente con el comprobante original de compra, factura o boleta.

Producto:
Nro. De Serie:
Fecha de Compra:
Firma y sello de la casa vendedora o distribuidor:
Nombre y Apellido del consumidor:

3. La validez de esta garantía, rige a partir de la fecha de adquisición y por el término de los plazos mencionados en el siguiente cuadro, para cada tipo de producto:

PRODUCTO	GARANTIA
AUDIO PARA EL HOGAR	
Mini Sistemas	6 MESES
Micro Sistemas	6 MESES
Parlantes con Dock Android/Apple	1 AÑO
Radio relojes (con o sin dock)	1 AÑO
Parlantes para PC	6 MESES
VIDEO PARA EL HOGAR	
Home Theaters y SoundBars	1 AÑO
Reproductores de Bluray	1 AÑO
Reproductores de DVD	1 AÑO
Mini Sistemas con DVD	1 AÑO
Micro Sistemas con DVD	1 AÑO
ENTRETENIMIENTO PARA AUTOMOVILES	
Autoradios	6 MESES
Parlantes y potencias	6 MESES

PRODUCTO	GARANTIA
ENTRETENIMIENTO PORTÁTIL	
Radios portátiles	6 MESES
Parlantes portátiles	6 MESES
Parlantes Bluetooth	6 MESES
Reproductores de CD portátiles	6 MESES
Cámaras fotográficas digitales	6 MESES
Reproductores de MP3 y MP4	1 AÑO
Reproductores de DVD Portátiles	1 AÑO
ACCESORIOS	
Marcos para fotos	6 MESES
Teléfonos inalámbricos	1 AÑO
Cámaras de monitoreo por Wifi	6 MESES
Auriculares / Audífonos	6 MESES
Accesorios para aplicaciones	6 MESES

4. Serán causas de anulación de esta garantía, en los casos que corresponda:
 - 4.1. El uso inadecuado del producto o distinto del uso doméstico.
 - 4.2. Exceso o caídas de tensión eléctrica que impliquen su uso en condiciones anormales.
 - 4.3. La instalación y/o uso en condiciones incorrectas y/o distintas a las indicadas en el "Manual de uso" que se adjunta al producto.
 - 4.4. Cualquier intervención del producto por terceros o personas ajenas a los Servicios Técnicos Autorizados de Philips, quienes son los únicos habilitados para analizar, auditar y reparar las averías de los productos.
 - 4.5. Enmiendas o raspaduras en los datos incluidos en la etiqueta del artefacto, certificado de garantía o factura.
 - 4.6. Falta de comprobante original de compra que detalle tipo de artefacto, modelo, número de serie y fecha que coincida con los del encabezamiento del presente certificado.
5. No están cubiertos por esta garantía los siguientes casos:
 - 5.1. Los daños ocasionados al exterior del gabinete.
 - 5.2. Las roturas, golpes, caídas o rayaduras causadas por traslados, descuidos o manipulación por parte del usuario.
 - 5.3. Los daños o fallas ocasionados por deficiencias, sobretensiones / sobre voltaje, descargas o interrupciones del circuito de conexión del artefacto a fuentes de energía eléctrica (Red eléctrica, pilas, baterías, etc).
 - 5.4. Las fallas, daños, roturas o desgastes producidos por el maltrato o uso indebido del artefacto y/o causadas por inundaciones, incendios, terremotos, tormentas eléctricas, golpes o accidentes de cualquier naturaleza.
 - 5.5. Las fallas producidas por una mala recepción ocasionada en el uso de una antena deficiente o en señales de transmisión débiles.
 - 5.6. Las fallas o daños ocasionados en desperfectos en la línea telefónica.
6. Las condiciones de instalación y uso del artefacto se encuentran detalladas en el Manual de Uso del mismo.
7. La empresa no asume responsabilidad alguna por los daños personales o a la propiedad del usuario o a terceros que pudieran causar la mala instalación o uso indebido del artefacto, incluyendo en este último caso a la falta de mantenimiento.
8. En caso de existir algún reclamo, el usuario deberá comunicarse directamente con nuestro centro de atención al cliente: 0800 888 7532 (línea gratuita), a fin de recibir asesoramiento. Ante una posible reparación, durante el llamado a nuestra mesa de ayuda, será direccionado al servicio técnico más adecuado para resolver el inconveniente. La empresa asegura al usuario la reparación y/o reposición de piezas para su correcto funcionamiento en un plazo no mayor a 30 días contados a partir de la fecha de recepción del equipo en nuestra red de servicio, salvo caso fortuito o de fuerza mayor.
9. Toda intervención del servicio técnico realizada a pedido del usuario dentro del plazo de garantía, que no fuera originada por falla o defecto alguno cubierto por este certificado, deberá ser abonada por el interesado de acuerdo a la tarifa vigente.
10. El presente certificado anula cualquier otra garantía implícita o explícita, por la cual y expresamente no autorizamos a ninguna otra persona, sociedad o asociación a asumir por nuestra cuenta ninguna responsabilidad con respecto a nuestros productos.

ATENCIÓN AL CLIENTE EN ARGENTINA

0800 888 7532

(Línea gratuita)

Horario de atención: Lunes a Viernes de 8 a 20hs y Sábado de 8 a 14hs.

Para más información acerca de nuestros **productos** o **red de servicio autorizado**,
visite nuestra página web:

www.philips.com/support

CERTIFICADO DE GARANTÍA VALIDO EN BOLIVIA, CHILE, PARAGUAY Y URUGUAY



PHILIPS

¡Felicitaciones! Acaba de adquirir un producto Philips - Lifestyle Entertainment.

Para su total tranquilidad, garantizamos el perfecto funcionamiento de su producto durante el período de garantía estipulado en este documento, y ante cualquier emergencia ponemos a su disposición nuestra **Red de Servicios Técnicos Autorizados** en cada país.

Philips garantiza al comprador de este producto, el normal funcionamiento contra cualquier defecto de fabricación y/o vicio de material, y se compromete a reparar el mismo, incluyendo la mano de obra necesaria, componentes y piezas que necesiten ser reemplazadas - sin cargo alguno para el adquiriente - cuando el mismo fallare en situaciones normales de uso y bajo las condiciones que a continuación se detallan.

IMPORTANTE

1. El presente certificado de garantía es válido únicamente en los siguientes países:
 - 1.1. Estado Plurinacional de Bolivia,
 - 1.2. República de Chile,
 - 1.3. República del Paraguay,
 - 1.4. República Oriental del Uruguay.
2. Para que el mismo tenga validez, asegúrese de que los siguientes datos se encuentren completos por la casa vendedora y preséntelo conjuntamente con el comprobante original de compra, factura o boleta.

Producto:
Modelo:
Nro. De Serie:
Fecha de Compra:
Lugar de Compra:
Firma y sello de la casa vendedora o distribuidor:

Datos del comprador:

Nombre:
Cédula de identidad / RUT:
Dirección:
Teléfono:

3. La validez de esta garantía, rige a partir de la fecha de adquisición y por el término de los plazos mencionados en el siguiente cuadro, para cada tipo de producto:

PRODUCTO	GARANTIA
AUDIO PARA EL HOGAR	
Mini Sistemas	1 AÑO
Micro Sistemas	1 AÑO
Parlantes con Dock Android/Apple	1 AÑO
Radio relojes (con o sin dock)	1 AÑO
Parlantes para PC	6 MESES
VIDEO PARA EL HOGAR	
Home Theaters y SoundBars	1 AÑO
Reproductores de Bluray	1 AÑO
Reproductores de DVD	1 AÑO
Mini Sistemas con DVD	1 AÑO
Micro Sistemas con DVD	1 AÑO
ENTRETENIMIENTO PARA AUTOMOVILES	
Autoradios	1 AÑO
Parlantes y potencias	1 AÑO

PRODUCTO	GARANTIA
ENTRETENIMIENTO PORTÁTIL	
Radios portátiles	1 AÑO
Parlantes portátiles	6 MESES
Parlantes Bluetooth	6 MESES
Reproductores de CD portátiles	6 MESES
Cámaras fotográficas digitales	1 AÑO
Reproductores de MP3 y MP4	1 AÑO
Reproductores de DVD Portátiles	1 AÑO
Tablets	1 AÑO
ACCESORIOS	
Marcos para fotos	1 AÑO
Teléfonos inalámbricos	1 AÑO
Cámaras de monitoreo por Wifi	6 MESES
Auriculares / Audifonos	6 MESES
Accesorios para aplicaciones	6 MESES

4. Serán causas de anulación de esta garantía, en los casos que corresponda:
- 4.1. El uso inadecuado del producto o distinto del uso doméstico.
 - 4.2. Exceso o caídas de tensión eléctrica que impliquen su uso en condiciones anormales.
 - 4.3. La instalación y/o uso en condiciones incorrectas y/o distintas a las indicadas en el “Manual de uso” que se adjunta al producto.
 - 4.4. Cualquier intervención del producto por terceros o personas ajenas a los Servicios Técnicos Autorizados de Philips, quienes son los únicos para calificar y reparar las averías de los productos.
 - 4.5. Enmiendas o raspaduras en los datos incluidos en la etiqueta del artefacto, certificado de garantía o factura.
 - 4.6. Falta de comprobante original de compra que detalle tipo de artefacto, modelo, número de serie y fecha que coincida con los del encabezamiento del presente certificado.
5. No están cubiertos por esta garantía los siguientes casos:
- 5.1. Los daños ocasionados al exterior del gabinete.
 - 5.2. Las roturas, golpes, caídas o rayaduras causadas por traslados o descuidos del usuario.
 - 5.3. Los daños o fallas ocasionados por deficiencias, sobretensiones / sobre voltaje, descargas o interrupciones del circuito de conexión del artefacto a fuentes de energía eléctrica (Red eléctrica, pilas, baterías, etc).
 - 5.4. Las fallas, daños, roturas o desgastes producidos por el maltrato o uso indebido del artefacto y/o causados por inundaciones, incendios, terremotos, tormentas eléctricas, golpes o accidentes de cualquier naturaleza.
 - 5.5. Las fallas producidas por una mala recepción ocasionada en el uso de una antena deficiente o en señales de transmisión débiles.
 - 5.6. Las fallas o daños ocasionados en desperfectos en la línea telefónica.
6. Las condiciones de instalación y uso del artefacto se encuentran detalladas en el Manual de Uso del mismo.
7. La empresa no asume responsabilidad alguna por los daños personales o a la propiedad del usuario o a terceros que pudieran causar la mala instalación o uso indebido del artefacto, incluyendo en este último caso a la falta de mantenimiento.
8. En caso de falla, el usuario deberá requerir la reparación a la empresa a través del Servicio Técnico Autorizado más próximo a su domicilio y cuyo listado acompaña el presente documento. La empresa asegura al usuario la reparación y/o reposición de piezas para su correcto funcionamiento en un plazo no mayor a 30 días contados a partir de la fecha de solicitud de reparación, salvo caso fortuito o de fuerza mayor.
9. Toda intervención del servicio técnico realizada a pedido del usuario dentro del plazo de garantía, que no fuera originada por falla o defecto alguno cubierto por este certificado, deberá ser abonada por el interesado de acuerdo a la tarifa vigente.
10. El presente certificado anula cualquier otra garantía implícita o explícita, por la cual y expresamente no autorizamos a ninguna otra persona, sociedad o asociación a asumir por nuestra cuenta ninguna responsabilidad con respecto a nuestros productos.

CENTROS DE ATENCIÓN AL CLIENTE

BOLIVIA Tel.: 800 100 664 (Número gratuito)	CHILE Tel.: 600 744 5477 www.philips.cl	PARAGUAY Tel.: 009 800 541 0004 (Número gratuito)	URUGUAY Tel.: 0004 054 176 (Número gratuito)
----------------------------------------------------------	------------------------------------------------------------------------------------------	----------------------------------------------------------------	-----------------------------------------------------------

CENTROS DE SERVICIO TÉCNICO AUTORIZADOS

CENTROS DE SERVICIO TÉCNICO AUTORIZADOS EN BOLIVIA

CESER – BOLIVIA SRL		jpasache@entelnet.bo	(02) 212-4913
Gerente General Ing. Juan Pasache C.			
La Paz	Sr. José Luis Mamani	Calle Villalobos N. 100 esq. Busch, Miraflores	(02) 222-4924
La Paz (Solo Talleres)	Sr. José Luis Mamani	Calle Villalobos N. 1337, entre Av. Saavedra y Av. Busch, Miraflores.	–
El Alto	Sr. Heriberto Vera	Calle 4 N. 444, entre Demetrio Moscoso y Francisco Carbajal, Villa Dolores	Cel 775-44269
Cochabamba	Sr. Rolando Rocha A.	Calle Uruguay N. 211 esq. Nataniel Aguirre	(04) 450-1894 (04) 412-6762
Cochabamba	Sr. Remberto Rocha Sr. Amilcar Delgado	Calle Arque N. 1904, entre Angostura y Av. Ayacucho, Zona Sud frente a rieles estación	(04) 412-4724
Quillacollo	Sr. Fernando Rocha	Av. Blanco Galindo N. 410 Km 13,5, al costado de la Residencial Reyna	(04) 436–7513
Santa Cruz	Sr. Antonio Ale.	Calle Colón N. 321, enter Pari y Mercado	(03) 330-3292 (03) 311-4649
Santa Cruz (Línea blanca)	Sr. David Paredes.	Av. Paragua 2415-A, entre 2do y 3er anillo entrando por calle Socoris	(03) 390-1672
Oruro	Sr. Juan Carlos Campos.	Calle Pagador N. 5779, entre Ayacucho y Cochabamba	(02) 511-1866
Sucre	Sr. Amael Cocha	Calle Pando N. 10, Zona Mercado Campesino	(04) 64-65089
Tarija	Sr. Ruben Montoya	Calle Junin 767, entre Bolivar e Ingavi, Cercado	(04) 66-58267
Montero	Centro de Acopio (no atiende clientes)	Av. Circunvalación N. 800 esq. Buenos Aires, Barrio 25 de Diciembre	(03) 92-27523
Potosí	Sr. Amael Cocha	Calle 1ero de Abril N. 700, entre Calle Bustillos y Chayanta, Zona Central	Cel 604-74537

CENTROS DE SERVICIO TÉCNICO AUTORIZADOS EN CHILE

I	Iquique	Servitec	Hernán Fuenzalida 1030	57 - 2575139
II	Antofagasta	Casa Delta	Prat 789	55 - 2268883 55 - 2261788
	Calama	Servicio Técnico Carvajal	Latorre 1452	55 - 2361046
III	Copiapó	Electrónica El Palomar	Salitrera Rosario 2192, El Palomar	52 - 2233328 52 - 2364767
IV	La Serena	Centro Técnico Acuarela	Balmaceda 373	51 - 2222729 51 - 2225229
	La Serena	Electrónica Nueva Zener	O'Higgins 701 B	51 - 2224576
	Coquimbo	Electronica Belen	Los Clarines 870 Psindempart	51 - 2261052
	San Felipe	Electronica Max Echeverria	Av. Bernardo O'Higgins 279-A	34 - 2505064 34 - 2535433
V	Limache	Elena Álvarez	Urmeneta 365	33 - 2412553
	Valparaíso	Servicio Tec. Viña del Mar	Huito 572	32 - 2253925
	Viña del Mar	Servicio Tec. Viña del Mar	Quinta 209	32 - 2882691
	Rancagua	Multivisión	Ibieta 223	72 - 2228429
VI	San Fernando	Electrónica Colchagua	España 711	72 - 2717207
	Santa Cruz	Electronica Livaj	Av. Errázuriz 1096 –A	72 - 2821322

	Curicó	Audio Video Sistemas Ltda.	Vidal 671	75 - 2311561
	Talca	Audiovisión	9 Oriente 1121	71 - 2225974 71 - 2233540
VII	Talca	Servital	7 Norte 3060	(movil) 9-5491620
	Talca	Centro de Atención Técnica Ltda.	2 Sur 1667, entre 9 y 10 Oriente	71 - 2212576 71 - 2210729
	Linares	Tecnihogar	Lautaro 533	73 - 2213031
	Chillán	Telestereo	5 de Abril 336	42 - 2224155 42 - 2329272 42 - 2231515
VIII	Concepción	Cristina C. Avello M	Las Heras 259, 2° piso.	41 - 2232641 41 - 2981508
	Los Ángeles	Julio Quiroz	Galvarino 420	43 - 2313161
	Angol	ABT Electronica	Covadonga 1475	(movil) 7-4564738
	Temuco	Esina (Temuco)	Manuel Montt 198	45 - 2261885 45 - 2242727
IX	Castro	BRADI Servicios de Ingeniería SpA	Sargento Aldea 589	65 - 2534647
	Pucon	Marcelo Alejandro Ciraulo	Brasil 445	45 - 2441823
	Osorno	Servitodo Electrónica	Perez 559	64 - 2232874
X	Puerto Montt	Full Service	Antonio Varas 70 B	65 - 2717720 65 - 2254867
XI	Coyhaique	Servitelco	General Parra 220, Loc 2	67 - 2231149
XII	Punta Arenas	Electrónica MT	Belisario Garcia 0781	61 - 2218841
	Providencia	Plus Service	Av. Santa María 0858 - Providencia	2 - 24840800
RM	La Florida	INSEL	Avenida La Florida 9039	2 - 22873808
	Maipú	PCElectrónica	Chacabuco 271 - Maipu	2 - 25340927
	Melipilla	Jaime Osorio y Cia.	Ortuzar 164 Melipilla	2 - 28323153
XIV	Valdivia	Esina (Valdivia)	Arauco 842	63 - 2253505
XV	Arica	Centro Tecnico Integral	Juan Noe 1233	58 - 2231981 58 - 2314026
CENTROS DE SERVICIO TÉCNICO AUTORIZADOS EN PARAGUAY				
	Asunción	Umesys SRL	R.I. 6 Boquerón 1559, c/ Serafina Dávalos	(021) 623835
	Asunción	Sirio SRL	Iturbe 470 e/cerro Corá y 25 de Mayo	(021) 449753 (021) 447333
	Asunción	SCJ Service	Av. Gral. Artigas N° 1295 c/ Av. Gral. Santos	(021) 203465 (021) 226583
	Ciudad del Este	Audio & Video	Paso de Patria c/ Av. Gral. Bernardino Caballero	(061) 502962
	Concepción	Electrónica Concepción	Prof. Hernan Aponte c/ Antonio Caba (Bo. Primavera)	(0331) 240960
	Coronel Oviedo	Electrónica Total	Gral. Eugenio A. Garay N°148 C/Tte. Fariña	(0521) 205466
	Encarnación	Makoto Servicio Técnico	Villarrica 472 c/ Carlos Antonio López	(071) 202616 (071) 202516
	Pedro Juan Caballero	VICSA Electrónica	Brasil c/ Teresa Roa Caballero	(0336) 273399
	San Estanislao	Servimas Electrónica	Coronel Zoilo González c/Antequera	(0981) 977654
	Villarrica	Néstor Electrónica	República Argentina c/ Ita Ybate	(0541) 40803 (0981) 631619
CENTROS DE SERVICIO TÉCNICO AUTORIZADOS EN URUGUAY				
	Montevideo	CKL Uruguay S.R.L.	Gaboto 1550 esquina Mercedes	(598) 2402-3951 (598) 2400-8735

Certificado de Garantía válido para:

Colombia-Costa Rica-Ecuador-El Salvador-Guatemala-
Honduras-Nicaragua-Panamá-Perú-República Dominicana-Venezuela

Validez de la garantía

Todos los productos de la línea de audio y video Philips, se registrarán por un año de garantía internacional (365 días), salvo para Chile donde los productos de las líneas CD Portable y RCR CD, los cuales se rigen por 6 meses de garantía (182 días)

Condiciones de la garantía

Esta garantía perderá su validez si:

- El defecto es causado por uso incorrecto o en desacuerdo con el manual de instrucciones
- El aparato sea modificado, violado por una persona no autorizada por Philips
- El producto esté funcionando con un suministro de energía (red eléctrica, batería, etc.) de características diferentes a las recomendadas en el manual de instrucciones
- El número de serie que identifica el producto se encuentre de forma adulterada.

Están excluidos de garantía,

- Los defectos que se generen debido al incumplimiento del manual de instrucciones del producto
- Los casos fortuitos o de la fuerza mayor, como aquellos causados por agentes de la naturaleza y accidentes, descargas eléctricas, señales de transmisión débiles.
- Los defectos que se generen debido al uso de los productos en servicios no doméstico/residencial regulares o en desacuerdo con el uso recomendado
- Daños ocasionados por fluctuaciones de voltajes, voltaje fuera de norma o por causas fuera de Philips, como cortocircuitos en los bafles o parlantes.
- En las ciudades en donde no existe el taller autorizado del servicio de Philips, los costos del transporte del aparato y/o el técnico autorizado, corren por cuenta del cliente.
- La garantía no será válida si el producto necesita modificaciones o adaptaciones para que funcione en otro país que no es aquél para el cual fue mercadeado.

El único documento válido para hacer efectiva la garantía de los productos, es la Factura o Boleta de compra del consumidor final.

Aquellos productos que hayan sido adquiridos en otros países y que no estén en el rango normal del país donde se efectuará la reparación, dicha prestación de servicio tomará mas tiempo de lo normal ya que es necesario pedir las partes/piezas al centro de producción correspondiente.

Centros de información

Líneas de atención al consumidor

Colombia: 01 800 700 7445
www.philips.com.co

Costa Rica: 0800 507 7445
www.centralamerica.philips.com

Ecuador: 1-800-10-1045
www.centralamerica.philips.com

El Salvador: 800 6024
www.centralamerica.philips.com

Guatemala: 1 800 299 0007
www.centralamerica.philips.com

Honduras
www.centralamerica.philips.com

Nicaragua
www.centralamerica.philips.com

Panamá: 800 8300
www.centralamerica.philips.com

Perú: 0800-00100
www.philips.com.pe

República Dominicana: 1 800 751 2673
www.centralamerica.philips.com

Venezuela: 0800 100 4888
www.philips.com.ve



Specifications are subject to change without notice
© 2015 Koninklijke Philips N.V. All rights reserved.
Trademarks are the property of Koninklijke Philips N.V. or their respective owners.

HTB5520/5550/5580_UM_55_V2.0

