

Vždy pripravení pomôcť

Zaregistrujte svoj produkt a získajte podporu na
www.philips.com/support

Otázky?
Kontaktujte
Philips

D470

D475



Rozsirena
dokumentácia pre
používateľa

PHILIPS

Obsah

1 Dôležité bezpečnostné pokyny 3

2 Váš telefón 4

- Obsah balenia 4
 - Prehľad telefónu 5
 - Prehľad základne 6
-

3 Úvodné pokyny 7

- Pripojenie základne 7
 - Vložte dodané batérie 8
 - Konfigurácia telefónu (závisí od danej krajiny) 8
 - Zmena kódu PIN pre vzdialený prístup (pre D475) 9
 - Nabíjanie slúchadla 9
 - Kontrola úrovne nabitia 9
 - Čo je to pohotovostný režim? 9
 - Ikony na displeji 10
 - Kontrola sily signálu 10
 - Zapnutie a vypnutie slúchadla 11
-

4 Hovory 12

- Uskutočnenie hovoru 12
 - Prijatie hovoru 12
 - Ukončenie hovoru 12
 - Nastavenie hlasitosti slúchadla/reproduktora 13
 - Vypnutie mikrofónu 13
 - Zapnutie alebo vypnutie reproduktora 13
 - Uskutočnenie druhého hovoru 13
 - Prijatie druhého hovoru 13
 - Prepínanie medzi dvoma hovormi 13
 - Vytvorenie konferenčného hovoru s externými volajúcimi 14
-

5 Interné a konferenčné hovory 15

- Uskutočnenie hovoru medzi dvoma slúchadlami 15
 - Uskutočnenie konferenčného hovoru 15
-

6 Text a čísla 17

- Zadávanie textu a čísel 17
 - Prepnutie medzi veľkými a malými písmenami 17
-

7 Telefónny zoznam 18

- Prezeranie telefónneho zoznamu 18
 - Vyhľadanie záznamu 18
 - Hovor z telefónneho zoznamu 18
 - Vstup do telefónneho zoznamu počas hovoru 19
 - Pridanie záznamu 19
 - Úprava záznamu 19
 - Odstránenie záznamu 19
 - Odstránenie všetkých záznamov 19
-

8 Výpis hovorov 20

- Typ zoznamu hovorov 20
 - Prezeranie záznamov hovorov 20
 - Uloženie záznamu o hovore do telefónneho zoznamu 20
 - Odpovedanie na hovor 21
 - Odstránenie záznamu o hovore 21
 - Odstránenie všetkých záznamov 21
-

9 Zoznam opakovaných volaní 22

- Prezeranie záznamov o opakovaných volaniach 22
 - Uloženie záznamu o opakovanom hovore do telefónneho zoznamu 22
 - Získajte prístup k zoznamu opakovaných volaní počas hovoru 22
 - Odstránenie záznamu o opakovanom volaní 22
 - Odstránenie všetkých záznamov o opakovaných volaniach 22
-

10 Nastavenia telefónu 23

- Nastavenia zvuku 23
 - Úsporný režim ECO 24
 - Režim ECO+ 24
 - Pomenovanie slúchadla 25
 - Nastavenie dátumu a času 25
 - Nastavenie jazyka displeja 25
-

Automatické prijatie hovoru	25
Aktivovanie/deaktivovanie automatického zavesenia	25

Tabuľky zadávania textu a čísel	42
---------------------------------	----

18 Register	44
--------------------	-----------

11 Budík	26
Nastavenie budíka	26
Vypnutie budíka	26

12 Telefónny záznamník	27
Zapnutie alebo vypnutie záznamníka	27
Rodinné poznámky	27
Nastavenie jazyka záznamníka	27
Nastavenie režimu záznamníka	28
Správa s oznámením	28
Prichádzajúce odkazy	29
Vzdialený prístup	30

13 Služby	32
Typ zoznamu hovorov	32
Automatický konferenčný hovor	32
Blokovanie hovorov	32
Čierna listina	33
Typ siete	34
Automatická predvoľba	34
Výber trvania opakovaného hovoru	34
Režim vytáčania	34
Automatické hodiny	35
Zaregistrovanie ďalších slúchadiel	35
Zrušenie registrácie slúchadiel	35
Obnovenie predvolených nastavení	36

14 Technické údaje	37
---------------------------	-----------

15 Upozornenie	38
Vyhlasenie o zhode	38
Využívanie súladu so štandardom GAP	38
Súlad s normami týkajúcimi sa elektromagnetických polí	38
Likvidácia použitého produktu a batérie	38

16 Často kladené otázky	40
--------------------------------	-----------

17 Príloha	42
-------------------	-----------

1 Dôležité bezpečnostné pokyny

Požiadavky napájania

- Tento výrobok vyžaduje elektrické napájanie s napätím 100 – 240 voltov striedavého prúdu. V prípade zlyhania napájania môže dôjsť k prerušeniu komunikácie.
- Elektrické napätie v sieti je klasifikované ako TNV-3 (Telecommunication Network Voltages – Napätia v telekomunikačných sieťach), podľa definície v norme EN 60950.



Varovanie

- Elektrická sieť je klasifikovaná ako nebezpečná. Jediným spôsobom vypnutia nabíjačky je odpojenie zdroja napájania z elektrickej zásuvky. Dbajte na to, aby elektrická zásuvka bola vždy ľahko prístupná.

Zabránenie poškodeniu alebo poruche



Výstraha

- Používajte iba napájací zdroj uvedený v návode na obsluhu.
- Používajte iba batérie uvedené v návode na obsluhu.
- Ak je batéria pri výmene nahradená nesprávnym typom, hrozí nebezpečenstvo explózie.
- Použitú batériu likvidujte podľa pokynov.
- Batérie nevhadzujte do ohňa.
- Vždy používajte káble dodávané s výrobkom.
- Nedovoľte, aby sa nabíjacie kontakty alebo batéria dostali do kontaktu s kovovými predmetmi.
- Nedovoľte, aby výrobok prišiel do kontaktu s malými kovovými predmetmi. Môže to znížiť kvalitu zvuku a poškodiť výrobok.
- Kovové predmety sa môžu pri položení do blízkosti alebo priamo na prijímač slúchadla zachytiť.
- Nepoužívajte výrobok na miestach, kde hrozí nebezpečenstvo výbuchu.

- Neotvárajte slúchadlo, základňu ani nabíjačku, pretože by ste sa vystavili riziku úrazu vysokým napätím.
- Elektrické zásuvky pripojiteľného vybavenia musia byť inštalované v blízkosti vybavenia a musia byť ľahko prístupné.
- Aktivácia funkcie Handsfree (bezdotykové ovládanie) môže náhle zvýšiť hlasitosť v slúchadle na veľmi vysokú úroveň – uistite sa, že slúchadlo nemáte príliš blízko pri uchu.
- Toto zariadenie nie je určené na núdzové volania pri výpadku elektrického prúdu. Pre prípad núdzového volania je nutné použiť iné možnosti.
- Nedovoľte, aby sa výrobok dostal do kontaktu s tekutinami.
- Nepoužívajte žiadne čistiace prostriedky obsahujúce alkohol, čpavok, benzén ani abrazívne častice, pretože môžu poškodiť zariadenie.
- Nevystavujte telefón nadmernému teplu spôsobenému vykurovacími zariadeniami alebo priamym slnečným svetlom.
- Nedovoľte, aby telefón spadol ani aby na telefón spadli iné predmety.
- Zapnuté mobilné telefóny umiestnené v blízkosti zariadenia môžu spôsobovať jeho rušenie.

Teploty pri prevádzke a skladovaní

- Zariadenie používajte na mieste s teplotou v rozsahu od 0 °C do +40 °C (maximálne 90 % relatívnej vlhkosti).
- Zariadenie skladujte na mieste s teplotou v rozsahu od -20 °C do +45 °C (maximálne 95 % relatívnej vlhkosti).
- Životnosť batérií sa môže v prostredí s nízkou teplotou skrátiť.

2 Váš telefón

Blahoželáme vám ku kúpe a vítame vás medzi zákazníkmi spoločnosti Philips!
Ak chcete naplno využiť podporu ponúkanú spoločnosťou Philips, zaregistrujte svoj produkt v lokalite www.philips.com/welcome.

Obsah balenia



Slúchadlo**

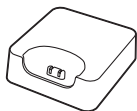

Základňa (D470)



Základňa (D475)

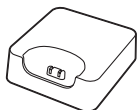

Nabíjačka (bez telefónnej zásuvky)**

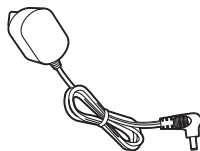

Sieťový adaptér**



Linkový kábel*

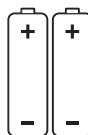

2 x batéria typu AAA



Záruka



Stručný návod na používanie

Poznámka

- * V niektorých krajinách musíte najskôr pripojiť k linkovému káblu linkový adaptér a potom zapojiť linkový kábel do telefónnej zásuvky.

Tip

- ** V baleniach s viacerými slúchadlami sú pridané ďalšie slúchadlá, nabíjačky a sieťové adaptéry.

Prehľad telefónu

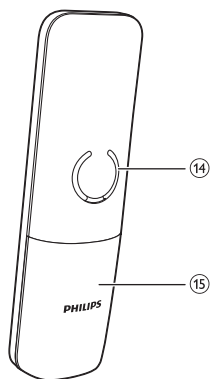
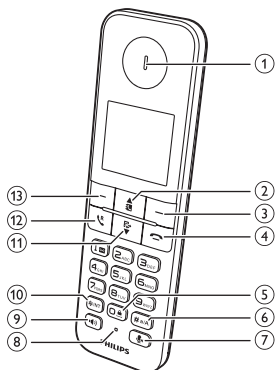

① Slúchadlo

②

- Rolovanie nahor v ponuke.
- Zvýšenie hlasitosti slúchadla/reproduktora.
- Vstup do telefónneho zoznamu v pohotovostnom režime.

③

- Odstránenie textu alebo číslíc.
- Zrušenie operácie.
- Prístup k zoznamu opakovaných volaní v pohotovostnom režime.
- Zmena zvukového profilu počas hovoru.

④

- Ukončenie hovoru.
- Ukončenie ponuky/činnosti.
- Stlačte a podržte toto tlačidlo, ak chcete zapnúť alebo vypnúť slúchadlo.

⑤

- Stlačením počas zadávania textu vložíte medzeru.
- Stlačením a podržaním uzamknete/odomyknete klávesnicu v pohotovostnom režime.

⑥ # n/a

- Stlačením a podržaním vložíte počas hovoru pauzu.
- Prepínanie medzi veľkými a malými písmenami počas úprav.

⑦

- Vypnutie alebo obnovenie hlasitosti mikrofónu.
- Prístup k ponuke záznamníka v pohotovostnom režime (len model D475).
- Vypočítanie nových odkazov zo záznamníka (len model D475).

⑧ Mikrofón

⑨

- Zapnutie/vypnutie hlasitého odposluchu hovoru.
- Volanie a prijímanie hovorov cez reproduktor.

⑩

- Stlačením a podržaním uskutočnite interný hovor (len pri verzii s viacerými slúchadlami).
- Nastavenie režimu vytáčania (pulzná voľba alebo dočasná tónová voľba).

⑪

- Rolovanie nadol v ponuke.
- Zníženie hlasitosti slúchadla/reproduktora.
- Vstup do výpisu hovorov v pohotovostnom režime.

12 

- Volanie a prijímanie hovorov.
- Tlačidlo opakovaného hovoru (Táto služba je závislá od siete.)

13 

- Vstup do hlavnej ponuky v pohotovostnom režime.
- Potvrdenie výberu.
- Vstup do ponuky možností.
- Výber funkcie zobrazenej na obrazovke slúchadla priamo nad tlačidlom.

14 Reproduktor

15 Dvierka priestoru pre batérie

Prehľad základne

D470

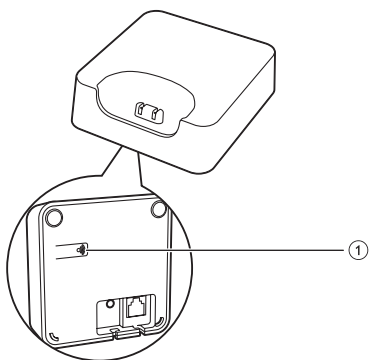

1 

- Stlačením vyhľadáte slúchadlá.
- Stlačením a podržaním prejdete do režimu registrácie.

D475

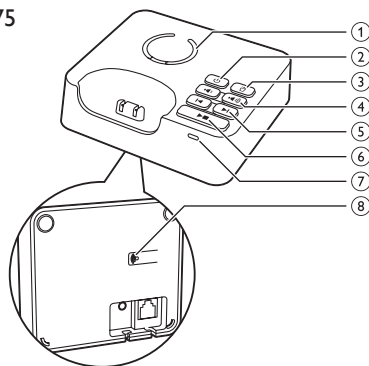

1 Reproduktor

2 

Zapnutie alebo vypnutie záznamníka.

3 

- Odstránenie práve prehrávaného odkazu.
- Stlačením a podržaním odstránite všetky staré odkazy.

4 

Zníženie/zvýšenie hlasitosti reproduktora.

5 

Zrýchlené vyhľadávanie smerom dozadu/ dopredu.

6 

- Prehratie odkazov.
- Zastavenie prehrávania odkazov.

7 Indikátor LED

8 

- Stlačením vyhľadáte slúchadlá.
- Stlačením a podržaním prejdete do režimu registrácie.

3 Úvodné pokyny

! Výstraha

- Pred zapojením a inštaláciou slúchadla si prečítajte bezpečnostné pokyny v časti „Dôležité bezpečnostné pokyny“.

Pripojenie základne

! Varovanie

- Nebezpečenstvo poškodenia produktu! Uistite sa, že napätie zdroja napájania zodpovedá napätiu vyznačenému na zadnej alebo spodnej strane telefónu.
- Na nabíjanie batérií používajte iba priložený sieťový adaptér.

☰ Poznámka

- Ak máte na svojej telefónnej linke aktivovaný prístup k vysokorychlostnému internetovému pripojeniu DSL (Digital Subscriber Line), nezabudnite medzi telefónnu zásuvku a sieťovú zásuvku nainštalovať filter DSL. Tento filter odstraňuje problémy so šumom a identifikáciou volajúceho spôsobené interferenciou od linky DSL. Viac informácií o filtroch DSL získate od svojho poskytovateľa služby DSL.
- Typový štítek sa nachádza na spodnej strane základne.

- 1 Sieťový adaptér zapojte do:
 - vstupného konektora jednosmerného napätia na zadnej strane základne,
 - elektrickej zásuvky na stene.
- 2 Koncovky linkového kábla zapojte do:
 - telefónnej zásuvky na zadnej strane základne,
 - telefónnej zásuvky na stene.

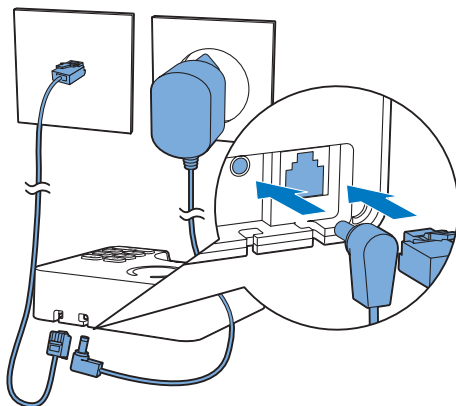

- 3 Sieťový adaptér zapojte do (len pri baleniach s viacerými slúchadlami):
 - vstupného jednosmerného DC konektora na spodnej strane prídavnej nabíjačky slúchadla,
 - elektrickej zásuvky na stene.

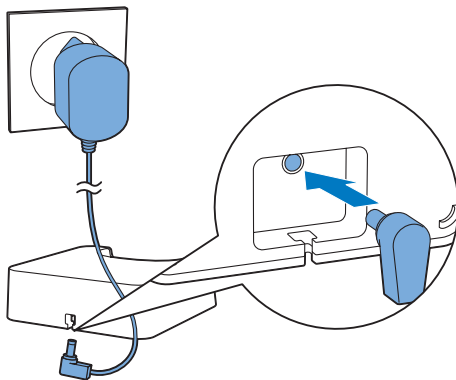

Vložte dodané batérie

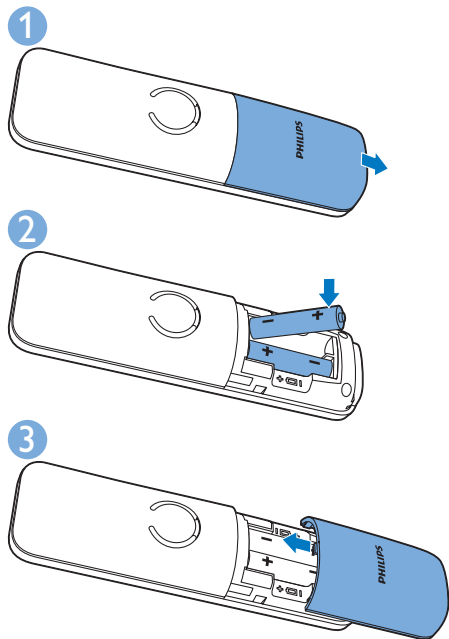

! Výstraha

- Nebezpečenstvo explózie! Batérie odkladajte mimo dosahu zdrojov tepla, slnečného žiarenia a ohňa. Nikdy nevhadzujte batérie do ohňa.
- Používajte iba dodané batérie.
- Riziko zníženej životnosti batérií! Nikdy nekombinujte dve rôzne značky ani typy batérií.

☰ Poznámka

- Pred prvým použitím nabíjajte batérie 8 hodín.
- Je normálne, že sa slúchadlo počas nabíjania batérií zohreje.

! Varovanie

- Pri vkladaní do priečinka skontrolujte polaritu batérií. Nesprávna polarita môže poškodiť výrobok.

Konfigurácia telefónu (závisí od danej krajiny)

- 1 Pri prvom použití telefónu sa zobrazí uvítacia správa.
- 2 Stlačte tlačidlo [OK].

Nastavenie krajiny a jazyka

Vyberte krajinu/jazyk a výber potvrdte stlačením tlačidla [OK].

↳ Nastavenie krajiny a jazyka sa uloží.



☰ Poznámka

- Možnosť nastavenia krajiny a jazyka závisí od danej krajiny. Ak sa nezobrazí uvítacia správa, znamená to, že vaša krajina a jazyk sú prednastavené. Následne môžete nastaviť dátum a čas.

Ak chcete zmeniť nastavenia jazyka, postupujte podľa nasledujúcich krokov.

- 1 Vyberte možnosť [Nastav. tel.] > [jazyk] a na potvrdenie stlačte [OK].
- 2 Vyberte jazyk a výber potvrdte stlačením položky [OK].
↳ Nastavenie sa uloží.

Nastavenie dátumu a času

- 1 Vyberte položku [Ponuka] > [Nastav. tel.] > [Dátum a čas] a výber potvrdte stlačením tlačidla [OK].
- 2 Stlačením numerických tlačidiel zadajte dátum a potom nastavenie potvrdte stlačením tlačidla [OK].
↳ Na slúchadle sa zobrazí ponuka nastavenia času.
- 3 Stlačením numerických tlačidiel zadajte čas.
 - Ak je čas v 12-hodinovom formáte, stlačením tlačidla  /  vyberte možnosť [am] alebo [pm] (závisí od krajiny).

4 Výber potvrdíte stlačením tlačidla [OK].

Zmena kódu PIN pre vzdialený prístup (pre D475)

Poznámka

- Táto funkcia je dostupná iba pre modely so záznamníkom.
- Štandardne nastavený kód PIN pre vzdialený prístup k záznamníku je 0000 a je dôležité ho zmeniť, aby ste tak zaručili náležité zabezpečenie.

- 1 Zvoľte položky [Ponuka] > [Záznamník] > [Vzdial.prístup] > [Zmeniť PIN], potom výber potvrdíte tlačidlom [OK].
- 2 Zadajte pôvodný kód PIN a zadanie potvrdíte tlačidlom [OK].
- 3 Zadajte nový kód PIN a zadanie potvrdíte tlačidlom [OK].
- 4 Znovu zadajte nový kód PIN a zadanie potvrdíte tlačidlom [Uložiť].
↳ Nastavenie sa uloží.

Nabíjanie slúchadla

Ak chcete slúchadlo nabíjať, vložte ho do základne. Pri správnom umiestnení slúchadla do základne zaznie dokovacia tón.

↳ Slúchadlo sa začne nabíjať.

Poznámka

- Pred prvým použitím nabíjajte batérie 8 hodín.
- Je normálne, že sa slúchadlo počas nabíjania batérií zohreje.

Môžete aktivovať alebo deaktivovať dokovací tón (pozrite si 'Nastavenie dokovacieho tónu' na strane 23).

Telefón je teraz pripravený na používanie.

Kontrola úrovne nabitia

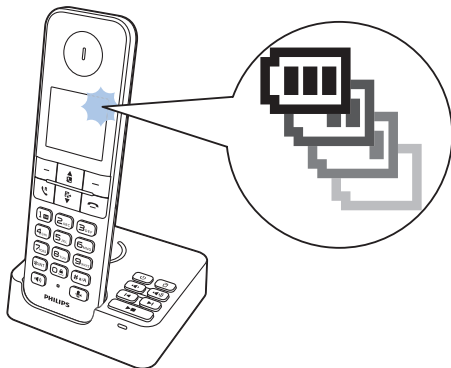

Ikona batérie zobrazuje aktuálnu úroveň nabitia batérií.

 Keď je slúchadlo zložené zo základne, paličky signalizujú kapacitu batérie (plná, stredná a nízka).

Keď je slúchadlo vložené v základni/nabíjačke, paličky budú blikať, až kým sa batérie úplne nenabijú.

 Bliká ikona vybitej batérie. Batéria je vybitá a treba ju nabiť.











Ak sú batérie vybité, slúchadlo sa vypne. Ak práve telefonujete a batérie sú takmer vybité, budete počuť varovné tóny. Po varovnom signáli sa hovor preruší.





Čo je to pohotovostný režim?

Telefón je v pohotovostnom režime, keď je nečinný. Na obrazovke pohotovostného režimu je zobrazený názov slúchadla, dátum, čas a číslo slúchadla.

Ikony na displeji

Ikony zobrazené na hlavnej obrazovke v pohotovostnom režime vám signalizujú, ktoré funkcie sú v telefóne dostupné.

Ikona	Popis
	Keď je slúchadlo zložené zo základne/nabíjačky, paličky signalizujú stav nabitia batérie (úplne nabitá až takmer vybitá). Keď je slúchadlo položené na základni/nabíjačke, paličky sa pohybujú, kým sa nabíjanie nedokončí.
	Zabliká ikona vybitej batérie a zaznie výstražný tón. Batéria je vybitá a treba ju nabiť.
	Zobrazuje stav spojenia medzi slúchadlom a základňou. Čím viac paličiek je zobrazených, tým silnejší je signál.
	Svieti pri prezeraní prichádzajúcich hovorov v zozname hovorov.
	Svieti pri prezeraní odchádzajúcich hovorov v zozname opakovaných volaní.
	Bliká v prípade nového zmeškaného hovoru alebo pri prehliadaní neprečítaných zmeškaných hovorov vo výpise hovorov. Svieti, keď existuje iba starý zoznam hovorov alebo pri prezeraní prečítaných zmeškaných hovorov v zozname hovorov.
	Svieti pri prezeraní zablokovaných hovorov v zozname hovorov.
	Bliká pri prijímaní prichádzajúceho hovoru. Svieti nepretržite počas hovoru.
	Reproduktor je zapnutý.
	Zvonenie je vypnuté. Tichý režim je nastavený a aktívny (telefón nebude zvonit').

	Záznamník (iba model D475): bliká, keď je uložený nový odkaz alebo keď je pamäť plná. Zobrazuje sa, keď je telefónny záznamník zapnutý.
	Bliká pri nevypočutom odkaze. Svieti neprerušovane, ak odkazy už boli zobrazené vo výpise hovorov. Ak v schránke nie je žiadna hlasová správa, ikona sa nezobrazuje.
	Tichý režim je nastavený, no nie je aktívny.
	Budík je aktivovaný.
	Zobrazí sa pri rolovaní nahor/nadol v zozname alebo pri zvyšovaní/znižovaní hlasitosti.
ECO	Režim ECO je aktivovaný.
ECO+	Režim ECO+ je aktivovaný.

Kontrola sily signálu

 Počet paličiek signalizuje stav pripojenia medzi slúchadlom a základňou. Čím viac paličiek je zobrazených, tým kvalitnejšie je prepojenie.

- Pred volaním, prijímaním hovorov a používaním funkcií telefónu sa uistite, že je slúchadlo pripojené k základni.
- Ak počas telefonovania počujete varovné tóny, znamená to, že batérie slúchadla sú takmer vybité alebo sa slúchadlo nachádza mimo dosah. Nabite batériu alebo presuňte slúchadlo bližšie k základni.

Poznámka

- Keď je zapnutá funkcia **ECO+**, sila signálu sa nezobrazuje.

Zapnutie a vypnutie slúchadla

Ak chcete zapnúť alebo vypnúť slúchadlo, stlačte a podržte tlačidlo .

4 Hovory

Poznámka

- Telefón nedokáže v prípade zlyhania napájania využívať núdzové služby.

Tip

- Pred uskutočnením a počas hovoru kontrolujte silu signálu. (pozrite si 'Kontrola sily signálu' na strane 10)



Uskutočnenie hovoru

Hovor môžete uskutočniť nasledovnými spôsobmi:



- Bežný hovor:
- Hovor na predvolené číslo.

Hovor môžete uskutočniť aj z ponúk zoznam opakovaných volaní, telefónny zoznam (pozrite si 'Hovor z telefónneho zoznamu' na strane 18) a výpis hovorov (pozrite si 'Odpovedanie na hovor' na strane 21).

Bežný hovor

- 1 Stlačte tlačidlo  alebo .
- 2 Zadajte telefónne číslo.
↳ Číslo sa vytočí.
↳ Zobrazí sa trvanie aktuálneho hovoru.

Hovor na predvolené číslo



- 1 Zadajte telefónne číslo
 - Ak chcete vymazať číslicu, stlačte položku **[Vymaž]**.
 - Medzeru vložte stlačením a podržaním tlačidla #*0A.
- 2 Stlačením tlačidla  alebo  vytočíte dané číslo.

Poznámka

- Časomiera hovoru zobrazí dĺžku trvania aktuálneho hovoru.
- Ak počujete varovné tóny, znamená to, že telefón má takmer vybitú batériu alebo je mimo dosahu. Nabite batériu alebo presuňte telefón bližšie k základni.

Prijatie hovoru

Keď telefón zvoní, môžete si vybrať z nasledujúcich možností:

- Stlačením tlačidla  alebo  prijmite hovor:
- zdvihnutím telefónu prijať hovor pri aktivovanej funkcii automatického prijatia hovoru (pozrite si 'Automatické prijatie hovoru' na strane 25).
- tlačidlom **[Ticho]** vypnúť zvonenie aktuálneho prichádzajúceho hovoru.

Varovanie

- Keď slúchadlo zvoní alebo je aktivovaná funkcia handsfree, držte slúchadlo ďalej od ucha, aby ste predišli poškodeniu sluchu.

Poznámka

- Služba identifikácie volajúceho je dostupná, ak máte u svojho poskytovateľa telefonických služieb aktivovanú službu identifikácie volajúceho.

Tip

- V prípade zmeškaného hovoru sa zobrazí správa s upozornením.

Ukončenie hovoru

Hovor môžete ukončiť nasledovnými spôsobmi:

- Stlačte tlačidlo  ;

- Položte slúchadlo do základne alebo do nabíjacej kolísky.



Poznámka

- Ak je vypnutá funkcia automatického ukončenia hovoru (pozrite si 'Aktivovanie/deaktivovanie automatického zavesenia' na strane 25), položenie slúchadla na základňu alebo na nabíjaciu kolísku hovor neukončí.

Nastavenie hlasitosti slúchadla/reproduktora

Stlačením tlačidla / nastavíte počas hovoru hlasitosť.

- ↳ Hlasitosť slúchadla/reproduktora sa nastaví a telefón sa prepne naspäť na obrazovku hovoru.

Vypnutie mikrofónu

- 1 Počas hovoru stlačte tlačidlo .
↳ Na slúchadle sa zobrazí [Vypnutie zvuku].
↳ Volajúci vás nepočuje, ale vy jeho áno.
- 2 Opätovným stlačením tlačidla vypnutie mikrofónu zrušíte.
↳ Teraz môžete komunikovať s volajúcim.

Zapnutie alebo vypnutie reproduktora

Stlačte tlačidlo .

Uskutočnenie druhého hovoru



Poznámka

- Táto služba je závislá od siete.

- 1 Počas hovoru stlačte tlačidlo .
↳ Prvý hovor sa podrží.
- 2 Vytočte druhé číslo.
↳ Číslo zobrazené na obrazovke sa vytočí.

Prijatie druhého hovoru



Poznámka

- Táto služba je závislá od siete.

Keď vás pravidelné pípanie upozorňuje na prichádzajúci hovor, môžete ho prijať nasledujúcimi spôsobmi:

- 1 Hovor prijmete stlačením tlačidiel alebo .
↳ Prvý hovor sa podrží a vy prijmete druhý hovor.
- 2 Stlačením tlačidiel a ukončíte práve prebiehajúci hovor a prijmete prvý hovor.

Prepínanie medzi dvoma hovormi



Poznámka

- Táto služba je závislá od siete.

Medzi hovormi môžete prepínať nasledovnými spôsobmi:

- Stlačte tlačidlo a ; alebo
- Stlačte tlačidlo [Výber] a vyberte položku [Prepnúť hovory]. Potom potvrdte opätovným stlačením položky [OK].

- ↳ Aktuálny hovor sa podrží a vy prijmete druhý hovor.

Vytvorenie konferenčného hovoru s externými volajúcimi

Poznámka

- Táto služba je závislá od siete. U poskytovateľa telefonických služieb si overte dodatočné poplatky.

Ak ste spojení s dvoma volajúcimi, konferenčný hovor môžete uskutočniť nasledovnými spôsobmi:

- Stlačte tlačidlo  a potom **☰** ; alebo
- Stlačte položku **[Výber]**, vyberte možnosť **[Konferencia]** a potom výber potvrdte stlačením položky **[OK]**.
 - ↳ Dva hovory sa spoja a je nadviazaný konferenčný hovor.

5 Interné a konferenčné hovory

Poznámka



- Táto funkcia je dostupná iba pri verziách s viacerými slúchadlami.

Interný hovor je hovor medzi dvoma slúchadlami, ktoré zdieľajú rovnakú základňu. Konferenčný hovor umožňuje konverzáciu medzi vami, používateľom ďalšieho slúchadla a volajúcimi na vonkajšej linke.

Uskutočnenie hovoru medzi dvoma slúchadlami

Poznámka

- Ak sú k základni zaregistrované len 2 slúchadlá, stlačením a podržaním tlačidla *INT zavoláte na druhé slúchadlo.

- 1 Stlačte a podržte tlačidlo *INT.
 - ↳ Pri verziách s viacerými slúchadlami sa zobrazia dostupné slúchadlá pre interný hovor; potom pokračujte krokom 2.
 - ↳ Pri verziách s dvoma slúchadlami začne zvonit' druhé slúchadlo, potom pokračujte krokom 3.
- 2 Vyberte slúchadlo a výber potvrďte stlačením tlačidla [OK].
 - ↳ Vybraté slúchadlo zvoní.
- 3 Na vybratom slúchadle stlačte tlačidlo .
 - ↳ Interný hovor sa prepojí.
- 4 Stlačením tlačidla  ukončíte interný hovor.

Počas hovoru

Počas hovoru môžete prepínať z jedného slúchadla na druhé:

- 1 Stlačte a podržte tlačidlo *INT.
 - ↳ Aktuálny hovor sa podrží.
 - ↳ Pri verziách s viacerými slúchadlami sa zobrazia dostupné slúchadlá pre interný hovor; potom pokračujte krokom 2.
- 2 Vyberte slúchadlo a výber potvrďte stlačením tlačidla [OK].
 - ↳ Počkajte, kým druhá strana prijme váš hovor.

Prepínanie medzi viacerými hovormi



Stlačením a podržaním tlačidla *INT prepnete medzi hovorum z vonkajšej linky a interným hovorum.

Uskutočnenie konferenčného hovoru

3-smerný konferenčný hovor je hovor medzi vami, používateľom druhého slúchadla a volajúcimi z vonkajšej linky. Sú potrebné dve slúchadlá, ktoré zdieľajú rovnakú základňu.

Počas externého hovoru

- 1 Stlačením a podržaním tlačidla *INT spustíte interný hovor.
 - ↳ Externý hovor sa podrží.
 - ↳ Pri verziách s viacerými slúchadlami sa zobrazia dostupné slúchadlá pre interný hovor; potom pokračujte krokom 2.
 - ↳ Pri verziách s dvoma slúchadlami začne zvonit' druhé slúchadlo, potom pokračujte krokom 3.
- 2 Vyberte slúchadlo a výber potvrďte stlačením tlačidla [OK].

- ↳ Vybraté slúchadlo zvoní.
- 3** Na vybratom slúchadle stlačte tlačidlo .
- ↳ Interný hovor sa prepojí.
- 4** Stlačte tlačidlo **[Konf.]**.
- ↳ Vytvorili ste 3-smerný konferenčný hovor s externým hovorom a vybraným slúchadlom.
- 5** Ak chcete ukončiť konferenčný hovor a presunúť existujúci hovor do vybraného slúchadla, stlačte .

Poznámka

- Stlačením tlačidla  sa pripojíte k už prebiehajúcemu konferenčnému hovoru s iným slúchadlom, ak je položka **[Služby]** > **[Konferencia]** nastavená na možnosť **[Automatický]**.

Počas konferenčného hovoru

- 1** Stlačením tlačidla **[Int.]** externý hovor podržte a vráťte sa k internému hovoru.
- ↳ Externý hovor sa podrží.
- 2** Stlačením tlačidla **[Konf.]** znova vytvoríte konferenčný hovor.



Poznámka

- Ak volajúci zo slúchadla počas konferenčného hovoru položí, druhé slúchadlo zostane pripojené k externému hovoru.

6 Text a čísla

Môžete zadať text a čísla pre názov slúchadla, záznamy telefónneho zoznamu a iné položky ponuky.

Zadávanie textu a čísel

- 1 Jedným alebo viacnásobným stlačením alfanumerického tlačidla zadáte vybratý znak.
- 2 Stlačením položky **[Vymaž]** znak odstránite. Stlačením a podržaním tlačidla **[Vymaž]** odstránite všetky znaky. Stlačením tlačidla  a  presuniete kurzor doľava alebo doprava.
- 3 Stlačením tlačidla  vložíte medzeru.



Poznámka

- Informácie o priradení jednotlivých znakov a čísel tlačidlám nájdete v kapitole „Dodatok“.

Prepnutie medzi veľkými a malými písmenami

Na základe predvoleného nastavenia sa prvé slovo vo vete začína veľkým písmenom a ostatné sú malé. Stlačením a podržaním tlačidla  prepnete medzi veľkými a malými písmenami.

7 Telefónny zoznam

Tento telefón obsahuje telefónny zoznam s kapacitou až 50 záznamov. Do telefónneho zoznamu môžete prejsť pomocou základne. Každý záznam môže obsahovať meno s dĺžkou maximálne 16 znakov. Dokáže uložiť až dve čísla, s maximálnou dĺžkou jedného čísla 24 číslic. K dispozícii máte až 2 záznamy v pamäti s priamym prístupom (tlačidlá 1 a 2). V závislosti od vašej krajiny sú tlačidlá 1 a 2 v danom poradí predvolené pre číslo hlasovej schránky a číslo informačných služieb vášho poskytovateľa služieb. Keď tlačidlo stlačíte a podržíte stlačené v pohotovostnom režime, uložené telefónne číslo sa automaticky vytočí.

Poznámka

- Dostupnosť pamäte s priamym prístupom závisí od danej krajiny.

Prezeranie telefónneho zoznamu

Poznámka

- Telefónny zoznam môžete prezerat' vždy len z jedného slúchadla.



- 1 Stlačením tlačidla  alebo výberom položiek [Ponuka] > [Telef.zoznam] > [Zobrazit'] > [OK] vstúpte do telefónneho zoznamu.
- 2 Vyberte kontakt a prezrite si dostupné informácie.

Vyhľadanie záznamu

Záznamy v telefónnom zozname môžete prehľadávať nasledovnými spôsobmi:

- Rolovanie cez zoznam kontaktov.
- Zadanie prvého znaku kontaktu.



Rolovanie cez zoznam kontaktov

- 1 Stlačením tlačidla  alebo výberom položiek [Ponuka] > [Telef.zoznam] > [Zobrazit'] > [OK] vstúpte do telefónneho zoznamu.
- 2 Tlačidlami  a  môžete prechádzať cez položky v telefónnom zozname.

Zadanie prvého znaku kontaktu

- 1 Stlačením tlačidla  alebo výberom položiek [Ponuka] > [Telef.zoznam] > [Zobrazit'] > [OK] vstúpte do telefónneho zoznamu.
- 2 Stlačte alfanumerické tlačidlo, ktoré zodpovedá danému znaku.
↳ Zobrazí sa prvý záznam, ktorý sa začína týmto znakom.

Hovor z telefónneho zoznamu

- 1 Stlačením tlačidla  alebo výberom položiek [Ponuka] > [Telef.zoznam] > [Zobrazit'] > [OK] vstúpte do telefónneho zoznamu.
- 2 Z telefónneho zoznamu vyberte kontakt.
- 3 Stlačte tlačidlo [Zobraz].
- 4 Vyberte typ čísla (č. mobilného telefónu/ domáce č./číslo do práce) a stlačte tlačidlo  na uskutočnenie hovoru.

Vstup do telefónneho zoznamu počas hovoru

- 1 Stlačte tlačidlo **[Výber]** a vyberte položku **[Telef.zoznam]**.
- 2 Výber potvrdte stlačením tlačidla **[OK]**.
- 3 Vyberte kontakt a potom stlačením tlačidla **[OK]** zobrazte číslo.

Pridanie záznamu



Poznámka

- V prípade, že je pamäť telefónneho zoznamu plná, na slúchadle sa zobrazí správa s upozornením. Odstráňte niekoľko záznamov a potom môžete pridať nové.
- Keď zmeníte číslo záznamu, staré číslo bude prepísané novým číslom.

- 1 Vyberte položku **[Ponuka]** > **[Telef.zoznam]** > **[Pridať nové]** a výber potvrdte stlačením tlačidla **[OK]**.
- 2 Zadajte meno a potom potvrdte zadanie stlačením položky **[OK]**.
- 3 Zadajte číslo mobilného telefónu, domáce číslo a číslo do práce (vyberte si hociktoré dve z uvedených), potom potvrdte stlačením tlačidla **[Uložiť]**.
↳ Nový záznam sa uloží.



Tip

- Stlačením a podržaním tlačidla **#*/A** vložíte medzeru.
- Jedným alebo viacnásobným stlačením alfanumerického tlačidla zadáte vybratý znak.
- Stlačením položky **[Vymaž]** znak odstránite. Stlačením tlačidla / presuniete kurzor doľava alebo doprava.



Poznámka

- V každej položke telefónneho zoznamu môžete uložiť maximálne 2 čísla.

Úprava záznamu

- 1 Vyberte položku **[Ponuka]** > **[Telef.zoznam]** > **[Upraviť]** a výber potvrdte stlačením tlačidla **[OK]**.
- 2 Vyberte kontakt a výber potvrdte stlačením položky **[OK]**.
- 3 Zadajte meno a potvrdte ho stlačením položky **[OK]**.
- 4 Vyberte číslo mobilného telefónu/domáce číslo/číslo do práce a stlačením položky **[OK]** potvrdte.
- 5 Zadajte číslo a potvrdte ho stlačením položky **[Uložiť]**.

Odstránenie záznamu

- 1 Vyberte položku **[Ponuka]** > **[Telef.zoznam]** > **[Odstrániť]** a výber potvrdte stlačením tlačidla **[OK]**.
- 2 Vyberte kontakt a výber potvrdte stlačením položky **[OK]**.
↳ Na slúchadle sa zobrazí výzva na potvrdenie.
- 3 Výber potvrdte stlačením tlačidla **[OK]**.
↳ Záznam sa odstráni.

Odstránenie všetkých záznamov

- 1 Zvoľte položku **[Ponuka]** > **[Telef.zoznam]** > **[Odstr. všetko]** a potom výber potvrdte stlačením položky **[OK]**.
↳ Na slúchadle sa zobrazí výzva na potvrdenie.
- 2 Výber potvrdte stlačením tlačidla **[OK]**.
↳ Všetky záznamy (okrem 2 záznamov v pamäti s priamym prístupom) sa odstraňujú.

8 Výpis hovorov

Vo výpise hovorov je uložená história všetkých zmeškaných, prijatých alebo zablokovaných hovorov. História prijatých hovorov obsahuje meno a číslo volajúceho, čas volania a jeho dátum. Táto funkcia je dostupná, ak máte u svojho poskytovateľa telefonických služieb aktivovanú službu identifikácie volajúceho. Telefón dokáže uložiť až 50 záznamov o hovoroch. Ikona výpisu hovorov na slúchadle bliká, aby vás upozornila na prípadné neprijaté hovory. Ak volajúci povolil zobrazenie svojej identity, môžete vidieť jeho meno alebo číslo. Záznamy hovorov sa zobrazujú v chronologickom poradí s najnovšie prijatým hovorom na samom vrchu zoznamu.

Poznámka

- Pred zavolaním späť priamo zo zoznamu hovorov sa uistíte, či je číslo v zozname hovorov platné.

Ikony zobrazené na obrazovke signalizujú, či máte zmeškané/prijaté/zablokované hovory.

Ikony	Popis
	Svieti neprerušovane pri prezeraní prijatých prichádzajúcich hovorov vo výpise hovorov.
	Bliká v prípade nového zmeškaného hovoru alebo pri prehliadaní neprečítaných zmeškaných hovorov vo výpise hovorov. Svetí, keď existuje iba starý zoznam hovorov alebo pri prezeraní prečítaných zmeškaných hovorov v zozname hovorov.
	Svieti pri prezeraní zablokovaných hovorov v zozname hovorov.

Typ zoznamu hovorov

Môžete nastaviť, či chcete v tejto ponuke zobrazit' všetky prichádzajúce hovory, alebo zmeškané hovory.

Poznámka

- Táto funkcia závisí od danej krajiny.

Výber typu zoznamu hovorov

- 1 Vyberte položku **[Ponuka]** > **[Služby]** > **[Typ zozn. hov.]** a výber potvrdte stlačením tlačidla **[OK]**.
- 2 Vyberte požadovanú možnosť a výber potvrdte stlačením položky **[OK]**.

Prezeranie záznamov hovorov



- 1 Stlačte tlačidlo .
↳ Zobrazí sa výpis prichádzajúcich hovorov.
- 2 Vyberte záznam a potom stlačte tlačidlo **[Výber]**.
- 3 Ak chcete získať viac dostupných informácií, vyberte položku **[Zobrazit']** > **[OK]**.

Uloženie záznamu o hovore do telefónneho zoznamu

- 1 Stlačte tlačidlo .
↳ Zobrazí sa výpis prichádzajúcich hovorov.
- 2 Vyberte záznam a potom stlačte tlačidlo **[Výber]**.
- 3 Vyberte položku **[Uložit' číslo]** a na potvrdenie stlačte položku **[OK]**.

- 4 Zadajte a upravte meno a nastavenie potvrdte stlačením položky **[OK]**.
- 5 Vyberte typ čísla (č. mobilného telefónu/ domáce č./číslo do práce) a potom potvrdte stlačením položky **[OK]**.
- 6 Zadajte číslo a potvrdte ho stlačením položky **[Uložiť]**.
↳ Záznam sa uloží.
- 3 Vyberte položku **[Odstr. všetko]** a na potvrdenie stlačte položku **[OK]**.
↳ Na slúchadle sa zobrazí výzva na potvrdenie.
- 4 Výber potvrdte stlačením tlačidla **[OK]**.
↳ Všetky záznamy sa odstránia.

Odповедanie na hovor

- 1 Stlačte tlačidlo .
- 2 Vyberte v zozname záznam.
- 3 Stlačením tlačidla  uskutočnite hovor.

Odstránenie záznamu o hovore

- 1 Stlačte tlačidlo .
↳ Zobrazí sa výpis prichádzajúcich hovorov.
- 2 Vyberte záznam a potom stlačte tlačidlo **[Výber]**.
- 3 Vyberte položku **[Odstrániť]** a na potvrdenie stlačte položku **[OK]**.
↳ Na slúchadle sa zobrazí výzva na potvrdenie.
- 4 Výber potvrdte stlačením tlačidla **[OK]**.
↳ Záznam sa odstráni.

Odstránenie všetkých záznamov

- 1 Stlačte tlačidlo .
↳ Zobrazí sa výpis prichádzajúcich hovorov.
- 2 Stlačením tlačidla **[Výber]** vstúpte do ponuky možností.

9 Zoznam opakovaných volaní

V zozname opakovaných volaní je uložená história odchádzajúcich hovorov. Obsahuje mená alebo čísla, ktoré ste volali. Tento telefón dokáže uložiť až 20 záznamov o opakovaných volaniach.

Prezeranie záznamov o opakovaných volaniach

Vyberte položku **[Zn.vol]**.

Uloženie záznamu o opakovanom hovore do telefónneho zoznamu

- 1 Stlačením tlačidla **[Zn.vol]** prejdete do zoznamu odchádzajúcich hovorov.
- 2 Vyberte záznam a výber potvrdte stlačením **[Výber]**.
- 3 Vyberte položku **[Uložiť číslo]** a na potvrdenie stlačte položku **[OK]**.
- 4 Zadajte a upravte meno a nastavenie potvrdte stlačením položky **[OK]**.
- 5 Vyberte typ čísla (č. mobilného telefónu/ domáce č./číslo do práce) a potom potvrdte stlačením položky **[OK]**.
- 6 Zadajte číslo a potvrdte ho stlačením položky **[Uložiť]**.
↳ Záznam sa uloží.

Získajte prístup k zoznamu opakovaných volaní počas hovoru

- 1 Stlačte tlačidlo **[Výber]** a vyberte položku **[Opak. volanie]**.
- 2 Výber potvrdte stlačením tlačidla **[OK]**.

Odstránenie záznamu o opakovanom volaní

- 1 Stlačením tlačidla **[Zn.vol]** prejdete do zoznamu odchádzajúcich hovorov.
- 2 Vyberte záznam a výber potvrdte stlačením **[Výber]**.
- 3 Vyberte položku **[Odstrániť]** a na potvrdenie stlačte položku **[OK]**.
↳ Na slúchadle sa zobrazí výzva na potvrdenie.
- 4 Výber potvrdte stlačením tlačidla **[OK]**.
↳ Záznam sa odstráni.

Odstránenie všetkých záznamov o opakovaných volaniach

- 1 Stlačením tlačidla **[Zn.vol]** prejdete do zoznamu odchádzajúcich hovorov.
- 2 Vyberte možnosť **[Výber] > [Odstr. všetko]** a na potvrdenie stlačte **[OK]**.
↳ Na slúchadle sa zobrazí výzva na potvrdenie.
- 3 Výber potvrdte stlačením tlačidla **[OK]**.
↳ Všetky záznamy sa odstránia.

10 Nastavenia telefónu

Môžete upraviť nastavenia tak, aby bol telefón skutočne len váš.

Nastavenia zvuku

Nastavenie hlasitosti melódie zvonenia slúchadla

Na výber máte k dispozícii 5 úrovní hlasitosti melódie zvonenia alebo možnosť [Vypnúť].

- 1 Zvoľte položky [Ponuka] > [Nastav. tel.] > [Zvuky] > [Hlasit. zvon.], potom výber potvrdíte tlačidlom [OK].
- 2 Vyberte úroveň hlasitosti a výber potvrdíte stlačením položky [OK].
↳ Nastavenie sa uloží.

Nastavenie melódie zvonenia slúchadla

Na výber máte k dispozícii 10 melódií zvonenia.

- 1 Zvoľte položky [Ponuka] > [Nastav. tel.] > [Zvuky] > [Tóny zvonenia], potom výber potvrdíte tlačidlom [OK].
- 2 Vyberte melódiu zvonenia a výber potvrdíte stlačením položky [OK].
↳ Nastavenie sa uloží.

Tichý režim

Môžete prepnúť telefón do tichého režimu a aktivovať tichý režim na presne nastavenú dobu. Keď je zapnutý tichý režim, telefón nebude zvoniť ani vydávať žiadne upozornenia či zvuky.

Poznámka

- Keď stlačíte tlačidlo  na vyhľadanie slúchadla alebo keď aktivujete budík, telefón vydá upozornenie, aj keď je aktivovaný tichý režim.

- 1 Zvoľte položky [Ponuka] > [Nastav. tel.] > [Zvuky] > [Tichý režim], potom výber potvrdíte tlačidlom [OK].
- 2 Vyberte položku [Zapnúť]/[Vypnúť] a výber potvrdíte stlačením tlačidla [OK].
↳ Nastavenie sa uloží.
- 3 Vyberte položku [Zač. a koniec] a na potvrdenie stlačte položku [OK].
- 4 Zadať čas a potom nastavenie potvrdíte stlačením položky [OK].
↳ Nastavenie sa uloží.
↳ Zobrazí sa položka .

Nastavenie tónu tlačidiel

Tón tlačidiel je zvuk, ktorý sa ozve pri stlačení tlačidla na slúchadle.

- 1 Zvoľte položky [Ponuka] > [Nastav. tel.] > [Zvuky] > [Tón klávesov], potom výber potvrdíte tlačidlom [OK].
- 2 Vyberte položku [Zapnúť]/[Vypnúť], a potom na potvrdenie stlačte [OK].
↳ Nastavenie sa uloží.

Nastavenie dokovacieho tónu

Dokovací tón je zvuk, ktorý zaznie pri vložení slúchadla do základne alebo nabíjačky.

- 1 Zvoľte položky [Ponuka] > [Nastav. tel.] > [Zvuky] > [Dokovací tón], potom výber potvrdíte tlačidlom [OK].
- 2 Vyberte položku [Zapnúť]/[Vypnúť], a potom na potvrdenie stlačte [OK].
↳ Nastavenie sa uloží.

Nastavenie tónu batérie

Tón batérie je zvuk, ktorý zaznie pri vybíjaní batérie, keď je potrebné ju nabiť.

- 1 Zvoľte položky [Ponuka] > [Nastav. tel.] > [Zvuky] > [Tón batérie], potom výber potvrdte tlačidlom [OK].
- 2 Vyberte položku [Zapnúť]/[Vypnúť], a potom na potvrdenie stlačte [OK].
↳ Nastavenie sa uloží.

Nastavenie zvukového profilu

Môžete nastaviť zvuk v slúchadle a vybrať jeden z 3 rôznych profilov.

- 1 Zvoľte položky [Ponuka] > [Nastav. tel.] > [Zvuky] > [MySound], potom výber potvrdte tlačidlom [OK].
- 2 Vyberte profil a potom výber potvrdte stlačením tlačidla [OK].
↳ Nastavenie sa uloží.

Prístup do zvukového profilu počas hovoru

Počas hovoru môžete raz alebo niekoľkokrát stlačiť tlačidlo [Zvuk], čím zmeníte zvukový profil.

Úsporný režim ECO

V režime **ECO** sa zníži prenos energie medzi slúchadlom a základňou počas hovoru alebo keď je telefón v pohotovostnom režime.

- 1 Vyberte položku [Ponuka] > [Nastav. tel.] > [Režim eko] a výber potvrdte stlačením tlačidla [OK].
- 2 Vyberte možnosť [Zapnúť]/[Vypnúť] a výber potvrdte stlačením položky [OK].
↳ Nastavenie sa uloží.
↳ V pohotovostnom režime sa zobrazuje ikona **ECO**.

Poznámka

- Keď je režim **ECO** nastavený na možnosť [Zapnúť], dosah pripojenia medzi slúchadlom a základňou môže byť menší.

Režim ECO+

Keď je aktivovaný režim **ECO+**, v pohotovostnom režime sa eliminuje vyžarovanie slúchadla a základne.

- 1 Zvoľte položku [Ponuka] > [Nastav. tel.] > [Režim ECO+] a potom výber potvrdte stlačením položky [OK].
- 2 Vyberte možnosť [Zapnúť]/[Vypnúť] a výber potvrdte stlačením položky [OK].
↳ Nastavenie sa uloží.
↳ Po chvíli sa v pohotovostnom režime zobrazí text **ECO+**.

Poznámka

- Aby funkcia **ECO+** mohla správne fungovať, uistite sa, že všetky slúchadlá registrované v danej základni sú model D470/D475.
- Keď je aktivovaný režim **ECO+**, pohotovostný režim sa skrúti. Dôvodom je, že v režime **ECO+** nevysiela základňa žiadny signál a slúchadlo teda musí častejšie „počúvať“ prípadné signály zo základne, aby bolo schopné zaznamenať prichádzajúce hovory alebo iné požiadavky základne. Rovnako sa predlží doba, ktorú slúchadlo potrebuje na prístup k funkciám, ako je nastavenie hovorov, výpis hovorov, spájanie a prehľadávanie telefónneho zoznamu. Slúchadlo vás v prípade výpadku napájania alebo prechodu mimo dosah neupozorní na stratu spojenia.

Nasledujúca tabuľka zobrazuje aktuálny stav obrazovky slúchadla s iným režimom **ECO** a nastavením režimu **ECO+**.

Režim	Režim	Zobrazenie ikony
ECO	ECO+	slúchadiel
[Vypnúť]	[Vypnúť]	eco a ECO+ sú vypnuté.

[Vypnúť]	[Zapnúť]	ECO+ sa zobrazí až po aktivácii režimu ECO+ v pohotovostnom režime.
[Zapnúť]	[Vypnúť]	Zobrazí sa položka ECO.
[Zapnúť]	[Zapnúť]	ECO sa zobrazí a zmení na ECO+, keď je režim ECO+ aktivovaný v pohotovostnom režime.

Pomenovanie slúchadla

Názov slúchadla môže mať maximálne 14 znakov. Zobrazuje sa na obrazovke slúchadla v pohotovostnom režime.

- 1 Vyberte položku [Ponuka] > [Nastav. tel.] > [Názov telefónu] a výber potvrdte stlačením tlačidla [OK].
- 2 Zadajte alebo upravte názov. Ak chcete vymazať znak, stlačte položku [Vymaž].
- 3 Výber potvrdte stlačením tlačidla [OK].
↳ Nastavenie sa uloží.

Nastavenie dátumu a času

Informácie nájdete v časti „Nastavenie dátumu a času (pozrite si 'Nastavenie dátumu a času' na strane 8)“.



Nastavenie jazyka displeja

Poznámka

- Táto vlastnosť sa vzťahuje len na modely s podporou viacerých jazykov zobrazenia.
- Dostupné jazyky závisia od konkrétnej krajiny.

- 1 Vyberte položku [Ponuka] > [Nastav. tel.] > [Jazyk] a výber potvrdte stlačením tlačidla [OK].
- 2 Vyberte jazyk a výber potvrdte stlačením položky [OK].
↳ Nastavenie sa uloží.

Automatické prijatie hovoru

Ak aktivujete funkciu automatického prijatia hovoru, môžete sa automaticky pripojiť k prichádzajúcemu hovoru po zdvihnutí slúchadla. Po vypnutí tejto funkcie musíte prichádzajúci hovor prijať stlačením tlačidla  alebo .

- 1 Vyberte položku [Ponuka] > [Nastav. tel.] > [Autom. prijať] a potom stlačením položky [OK] potvrdte výber.
- 2 Vyberte položku [Zapnúť]/[Vypnúť] a stlačením položky [OK] potvrdte výber.
↳ Nastavenie sa uloží.

Aktivovanie/deaktivovanie automatického zavesenia

Môžete aktivovať funkciu automatického zavesenia, aby ste mohli ukončiť hovor jednoduchým položením slúchadla do základne alebo nabíjacej kolísky.

- 1 Vyberte položku [Ponuka] > [Nastav. tel.] > [Auto. zavesiť] a výber potvrdte stlačením tlačidla [OK].
- 2 Vyberte položku [Zapnúť]/[Vypnúť], a potom na potvrdenie stlačte [OK].
↳ Nastavenie sa uloží.

Poznámka

- Keď je funkcia automatického zavesenia vypnutá, môžete položiť slúchadlo do základne alebo nabíjacej kolísky a pokračovať v hovore cez reproduktor.

11 Budík

Váš telefón má zabudovaný budík. Budík môžete nastaviť podľa informácií uvedených nižšie.

Nastavenie budíka

- 1 Vyberte možnosť **[Ponuka]** > **[Budík]** a na potvrdenie stlačte **[OK]**.
- 2 Vyberte možnosť **[Jedenkrát]** alebo **[Denne]**, a potom stlačením položky **[OK]** výber potvrďte.
- 3 Zadajte čas budenia a nastavenie potvrďte stlačením položky **[OK]**.
 - ↳ Nastaví sa budenie a na obrazovke sa zobrazí ikona .



Tip

- Stlačením tlačidla  /  môžete prepínať medzi **[am]/[pm]** (závisí od krajiny).

Vypnutie budíka

Ked' budík zvoní

Budík vypnete stlačením ktoréhokoľvek tlačidla.

Pred zazvonením budíka

Vyberte položku **[Ponuka]** > **[Budík]** > **[Vypnúť]** a výber potvrďte stlačením tlačidla **[OK]**.

- ↳ Nastavenie sa uloží.

12 Telefónny záznamník

Poznámka

- Dostupné iba pre model D475.

Telefón obsahuje telefonický záznamník. Ak je záznamník zapnutý, zaznamenáva neprijaté hovory. Prístup k záznamníku môžete získať diaľkovo a zmeniť nastavenia cez ponuku záznamníka v slúchadle.

Indikátor LED na základni sa rozsvieti, keď je zapnutý záznamník.

Zapnutie alebo vypnutie záznamníka

Záznamník môžete zapnúť a vypnúť prostredníctvom základne alebo slúchadla.

Prostredníctvom slúchadla

- 1 Vyberte položku **[Ponuka] > [Záznamník] > [Hlas. odpoveď]** a výber potvrdte stlačením tlačidla **[OK]**.
- 2 Vyberte položku **[Len prijať]/[Nahrat' tiež]/[Vypnúť]** a potom výber potvrdte stlačením položky **[OK]**.
 Nastavenie sa uloží.

Poznámka

- Položka **[Len prijať]** znamená, že je záznamník zapnutý. Hovory sa iba prijímajú, no správy sa nezaznamenávajú.
- Položka **[Nahrat' tiež]** znamená, že je záznamník zapnutý. Hovory sa prijímajú a správy sa zaznamenávajú.
- Položka **[Vypnúť]** znamená, že je záznamník vypnutý.

Prostredníctvom základne

Stlačením tlačidla  v pohotovostnom režime zapnete alebo vypnete záznamník.

Poznámka

- Ak je záznamník zapnutý, po určitom počte zazvonení prijme prichádzajúce hovory v závislosti od nastavenia oneskorenia zvonenia.

Rodinné poznámky

Svojej rodine môžete nechať v záznamníku zvukovú poznámku.

- 1 Vyberte položku **[Ponuka] > [Záznamník] > [Rodinná pozn.]** a výber potvrdte stlačením tlačidla **[OK]**.
- 2 Po zaznení pípnutia začnite nahrávať a mikrofón pritom držte blízko úst.
- 3 Nahrávanie zastavíte stlačením tlačidla **[OK]**.
- 4 Po stlačení tlačidla **[OK]** si môžete vypočúť zvukovú poznámku.
- 5 Stlačením tlačidla **[OK]** uložíte poznámku pre rodinu a stlačením tlačidla **[Delete]** ju odstránite.

Nastavenie jazyka záznamníka

Poznámka

- Táto vlastnosť sa vzťahuje len na modely s podporou viacerých jazykov zobrazenia.

Jazyk záznamníka je jazyk správ s oznámením.

- 1 Vyberte položku **[Ponuka] > [Záznamník] > [Jazyk hlasu]** a výber potvrdte stlačením tlačidla **[OK]**.
- 2 Vyberte jazyk a výber potvrdte stlačením položky **[OK]**.
 Nastavenie sa uloží.

Nastavenie režimu záznamníka

Môžete nastaviť záznamník a vybrať, či volajúci môžu nechávať odkazy. Ak chcete povoliť volajúcim nechávať odkazy, vyberte možnosť **[Nahrat' tiež]**. Ak chcete volajúcim zakázať zanechanie odkazov, vyberte možnosť **[Len prijať]**.

- 1 Vyberte položku **[Ponuka]** > **[Záznamník]** > **[Hlas. odpoveď]** a výber potvrdte stlačením tlačidla **[OK]**.
- 2 Vyberte režim prijmu a výber potvrdte stlačením položky **[OK]**.
↳ Nastavenie sa uloží.

Poznámka

- Ak je pamäť plná, záznamník sa automaticky prepne do režimu **[Len prijať]**.

Správa s oznámením

Správa s oznámením je odkaz, ktorý si vypočúje volajúci, keď záznamník prijme hovor. V záznamníku sú uložené 2 vopred nahrané správy s oznámením: **[Nahrat' tiež]** a **[Len prijať]**.

Nahratie správy s oznámením

Maximálna dĺžka správy s oznámením, ktorú môžete nahrat', sú 3 minúty. Nová správa s oznámením automaticky nahradí starú správu.

- 1 Vyberte položku **[Ponuka]** > **[Záznamník]** > **[Oznámenie]** a výber potvrdte stlačením tlačidla **[OK]**.
- 2 Vyberte možnosť **[Len prijať]** alebo **[Nahrat' tiež]**, a potom stlačením položky **[OK]** výber potvrdte.
- 3 Vyberte položku **[Nahrat']** a na potvrdenie stlačte položku **[OK]**.

- 4 Po zaznení pípnutia začnite nahrávať a mikrofón pritom držte blízko úst.
- 5 Stlačením položky **[OK]** vypnete nahrávanie alebo nahrávanie automaticky skončí po 3 minútach.
↳ Novú nahratú správu s oznámením si môžete vypočúť v slúchadle.

Poznámka

- Pri nahrávaní správy s oznámením dbajte na to, aby ste mikrofón držali v dostatočnej blízkosti úst.

Vypočutie správy s oznámením

- 1 Vyberte položku **[Ponuka]** > **[Záznamník]** > **[Oznámenie]** a výber potvrdte stlačením tlačidla **[OK]**.
- 2 Vyberte možnosť **[Len prijať]** alebo **[Nahrat' tiež]**, a potom stlačením položky **[OK]** výber potvrdte.
- 3 Vyberte položku **[Prehrať]** a na potvrdenie stlačte položku **[OK]**.
↳ Môžete si vypočúť aktuálnu správu s oznámením.

Poznámka

- Prijatím prichádzajúceho hovoru sa prehrávanie správy s oznámením zruší.

Obnovenie predvolenej správy s oznámením

- 1 Vyberte položku **[Ponuka]** > **[Záznamník]** > **[Oznámenie]** a výber potvrdte stlačením tlačidla **[OK]**.
- 2 Vyberte možnosť **[Nahrat' tiež]** alebo **[Len prijať]**, a potom stlačením položky **[OK]** výber potvrdte.
- 3 Vyberte položku **[Použiť predvol.]** a na potvrdenie stlačte položku **[OK]**.

- ↳ Predvolená správa s oznámením sa obnoví.

Prichádzajúce odkazy

Každý odkaz môže trvať až 3 minúty. Po prijatí nových odkazov bliká na záznamníku a na slúchadle indikátor nových odkazov.





Poznámka

- Ak zdvihnete telefón, keď volajúci nahráva odkaz, nahrávanie sa zastaví a môžete hovoriť priamo s volajúcim.
- Ak je pamäť plná, záznamník sa automaticky prepne do režimu **[Len prijat]**. Odstráňte staré odkazy, aby ste mohli prijímať nové.

Vypočutie prichádzajúcich odkazov

Prichádzajúce odkazy si môžete vypočuť v poradí, v akom boli postupne zaznamenávané.

Zo základne

- Spustenie/zastavenie prehrávania vykonáte stlačením tlačidla .
- Na úpravu hlasitosti stlačte tlačidlo .
- Prehratie predchádzajúceho odkazu/zopakovanie aktuálneho odkazu vykonáte stlačením tlačidla .
- Na prehratie nasledujúceho odkazu stlačte tlačidlo .
- Na odstránenie aktuálneho odkazu stlačte tlačidlo .



Poznámka

- Odstránené odkazy sa nedajú obnoviť.

Zo slúchadla

- Prichádzajúce odkazy si môžete vypočuť v poradí, v akom boli postupne zaznamenávané.
- Ak sú zaznamenané nové odkazy, stlačením tlačidla  si ich vypočujete. Ak nie je zaznamenaný žiadny nový odkaz, stlačte

tlačidlo , potom si stlačením tlačidla **[OK]** môžete vypočuť staré odkazy.

- Vyberte položku **[Ponuka]** > **[Záznamník]** > **[Prehrať]** a výber potvrdte stlačením tlačidla **[OK]**.
 - ↳ Začnú sa prehrávať nové odkazy. Ak nie sú k dispozícii žiadne nové odkazy, začnú sa prehrávať staré.
- Stlačením tlačidla **[Späť]** prehrávanie zastavíte.
- Stlačením tlačidla **[OK]** vstúpte do ponuky možností.
- Stlačením tlačidla  /  zvýšite/znížite hlasitosť.

Odstránenie prichádzajúceho odkazu

Zo základne

Počas prehrávania odkazu stlačte tlačidlo .

↳ Aktuálny odkaz sa odstráni.

Zo slúchadla

- 1 Keď počúvate správu, stlačením tlačidla **[Výber]** môžete vstúpiť do ponuky.
- 2 Vyberte položku **[Odstrániť]** a na potvrdenie stlačte položku **[OK]**.
 - ↳ Aktuálny odkaz sa odstráni.

Odstránenie všetkých starých prichádzajúcich odkazov

Keď je základňa v pohotovostnom režime, stlačte a podržte tlačidlo .

- ↳ Všetky staré odkazy sú natrvalo odstránia.

Zo slúchadla

- 1 Vyberte položku **[Ponuka]** > **[Záznamník]** > **[Odstr. všetko]** a výber potvrdte stlačením tlačidla **[OK]**.
 - ↳ Na slúchadle sa zobrazí výzva na potvrdenie.
- 2 Výber potvrdte stlačením tlačidla **[OK]**.
 - ↳ Všetky staré odkazy sú natrvalo odstránia.



Poznámka

- Odstrániť môžete len vypočuté odkazy. Odstránené odkazy sa nedajú obnoviť.

Sledovanie hovorov

Počas zanechávania odkazu môžete volajúceho počúvať. Hovor prijmete stlačením tlačidla .

Zo základne

Stlačením tlačidla  /  môžete nastaviť hlasitosť reproduktora počas sledovania hovoru.

Poznámka

- Ak reproduktor nastavíte na najnižšiu úroveň hlasitosti, funkcia sledovania hovoru sa vypne.

Nastavenie oneskorenia zvonenia

Môžete nastaviť, kolkokrát zazvoní telefón pred tým, ako hovor prijme záznamník.

- 1 Vyberte položku **[Ponuka] > [Záznamník] > [Oneskor. zvon.]** a výber potvrdte stlačením tlačidla **[OK]**.
- 2 Vyberte nové nastavenie a potom výber potvrdte stlačením položky **[OK]**.
↳ Nastavenie sa uloží.

Poznámka

- Pred použitím tejto funkcie sa uistite, že záznamník je zapnutý.

Tip

- Ak sa pripájate k záznamníku zo vzdialeného pripojenia, odporúča sa nastaviť oneskorenie zvonenia na režim **[Úspora poplat.]**. Je to cenovo efektívny spôsob správy odkazov. Ak sú zaznamenané nové odkazy, záznamník prijme hovor po 3 zazvoneniach, ak nie sú žiadne nové odkazy, prijme hovor po 5 zazvoneniach.

Vzdialený prístup

Svoj záznamník môžete používať, aj keď nie ste doma. Stačí, ak zavoláte na svoje telefónne číslo z telefónu s tlačidlou tónovou voľbou a zadáte svoj 4-číselný kód PIN.

Poznámka

- Kód PIN pre vzdialený prístup je rovnaký, ako váš systémový kód PIN. Prednastavený kód PIN je 0000.

Aktivovanie/deaktivovanie vzdialeného prístupu

Vzdialený prístup k záznamníku môžete povoliť alebo zablokovať.

- 1 Vyberte položku **[Ponuka] > [Záznamník] > [Vzdial.prístup]** a výber potvrdte stlačením položky **[OK]**.
- 2 Vyberte položku **[Aktivovať]/[Deaktivovať]**, a potom na potvrdenie stlačte **[OK]**.
↳ Nastavenie sa uloží.

Zmena kódu PIN

- 1 Zvoľte položky **[Ponuka] > [Záznamník] > [Vzdial.prístup] > [Zmeniť PIN]**, potom výber potvrdte tlačidlom **[OK]**.
- 2 Zadajte pôvodný kód PIN a zadanie potvrdte tlačidlom **[OK]**.
- 3 Zadajte nový kód PIN a zadanie potvrdte tlačidlom **[OK]**.
- 4 Znovu zadajte nový kód PIN a zadanie potvrdte tlačidlom **[Uložiť]**.
↳ Nastavenie sa uloží.

Vzdialený prístup k záznamníku

- 1 Zavolajte na svoje domáce číslo z telefónu s tlačidlou tónovou voľbou.

- 2 Keď sa ozve správa s oznámením, zadajte symbol #.
- 3 Zadajte kód PIN.
↳ Teraz máte k dispozícii vzdialený prístup k záznamníku a môžete si vypočúť nové odkazy.

Poznámka

- Na zadanie správneho kódu PIN máte 2 pokusy, potom telefón zavesí.

- 4 Stlačením tlačidla vyberte funkciu. Zoznam dostupných funkcií nájdete v nasledujúcej tabuľke príkazov vzdialeného prístupu.

Poznámka

- Ak sa neprehráva žiadny odkaz a do 8 sekúnd nestlačíte žiadne tlačidlo, telefón automaticky ukončí hovor.

Príkazy vzdialeného prístupu

Tlačidlo	Funkcia
1	Vypočúť si predchádzajúci odkaz.
2	Vypočúť si odkazy.
3	Preskočiť na nasledujúci odkaz.
6	Odstrániť aktuálny odkaz.
7	Zapnúť záznamník (nedostupné pri počúvaní správ).
8	Zastaviť prehrávanie odkazu.
9	Vypnúť záznamník. (Nie je dostupné počas prehrávania odkazov).

Správanie indikátora LED na základni

Nasledujúca tabuľka poskytuje prehľad aktuálnych stavov podľa stavu indikátora LED na základni.

Indikátor LED	Stav odkazov
Nepretržité rozsvietený	<ul style="list-style-type: none"> • Signalizuje, že nie je k dispozícii žiadny nový odkaz a pamäť nie je plná. • Signalizuje zapnuté slúchadlo. • Signalizuje vstup do režimu spájania
Bliká	<ul style="list-style-type: none"> • Signalizuje nový odkaz a pamäť nie je plná. • Signalizuje prichádzajúci hovor. • Signalizuje nahrávanie prichádzajúceho odkazu/správy s oznámením. • Signalizuje prehrávanie správy. • Signalizuje vzdialený prístup/počúvanie odkazov cez slúchadlo.
Bliká (rýchlo)	<ul style="list-style-type: none"> • Signalizuje, že nemáte žiadny nový odkaz a pamäť je plná. • Vstup do režimu registrácie.

13 Služby

Telefón podporuje množstvo funkcií, ktoré pomáhajú riadiť a organizovať hovory.

Typ zoznamu hovorov

Môžete nastaviť, či chcete v tejto ponuke zobrazovať všetky prichádzajúce hovory, alebo zmeškané hovory.

Poznámka

- Táto funkcia závisí od danej krajiny.

Výber typu zoznamu hovorov

- 1 Vyberte položku **[Ponuka] > [Služby] > [Typ zozn. hov.]** a výber potvrdte stlačením tlačidla **[OK]**.
- 2 Vyberte požadovanú možnosť a výber potvrdte stlačením položky **[OK]**.

Automatický konferenčný hovor

Ak sa chcete k hovoru z vonkajšej linky pripojiť s iným slúchadlom, stlačte tlačidlo .

Poznámka

- Táto funkcia je dostupná len pri verziách s viacerými slúchadlami.

Aktivovanie/deaktivovanie automatického konferenčného hovoru

- 1 Vyberte položku **[Ponuka] > [Služby] > [Konferencia]** a výber potvrdte stlačením tlačidla **[OK]**.
- 2 Vyberte položku **[Automatický]/[Vypnúť]**, a potom na potvrdenie stlačte **[OK]**.
↳ Nastavenie sa uloží.

Blokovanie hovorov

Môžete zablokovať odchádzajúce hovory na čísla, ako napríklad zahraničné volania alebo nežiaduce telefónne linky, ktoré začínajú určitými číslicami. Môžete vytvoriť 4 súbory čísiel s maximálne 4 číslicami pre každý súbor čísiel. Keď uskutočnite hovor začínajúci jedným z týchto 4 súborov čísiel, odchádzajúci hovor sa zablokuje.

Zapnutie režimu blokovania

- 1 Zvoľte položky **[Ponuka] > [Služby] > [Blok. hovorov] > [Režim blokov.]**, potom výber potvrdte tlačidlom **[OK]**.
- 2 Zadajte kód PIN/prístupový kód na blokovanie hovorov. Prednastavený kód PIN/prístupový kód je 0000. Potom výber potvrdte stlačením tlačidla **[OK]**.
- 3 Vyberte položku **[Zapnúť]/[Vypnúť]**, a potom na potvrdenie stlačte **[OK]**.
↳ Nastavenie sa uloží.

Pridanie nových čísiel do zoznamu blokovanej hovorov

- 1 Zvoľte položky **[Ponuka] > [Služby] > [Blok. hovorov] > [Blokov. číslo]**, potom výber potvrdte tlačidlom **[OK]**.
- 2 Zadajte kód PIN/prístupový kód na blokovanie hovorov. Prednastavená

hodnota kódu PIN je 0000. Potom nastavenie potvrdíte stlačením položky [OK].

- 3 Vyberte číslo zo zoznamu a výber potvrdíte stlačením tlačidla [OK].
- 4 Zadajte číslo a potvrdte ho stlačením položky [OK].
↳ Nastavenie sa uloží.

Zmena kódu PIN/prístupového kódu blokovania hovorov

- 1 Zvoľte položky [Ponuka] > [Služby] > [Blok. hovorov] > [Zmeniť PIN], potom výber potvrdíte tlačidlom [OK].
- 2 Zadajte starý kód PIN/prístupový kód na blokovanie hovorov. Prednastavená hodnota kódu PIN je 0000. Potom nastavenie potvrdíte stlačením položky [OK].
- 3 Zadajte nový kód PIN/prístupový kód a zadanie potvrdíte stlačením tlačidla [OK].
- 4 Znovu zadajte nový kód PIN/prístupový kód a potom zadanie potvrdíte stlačením tlačidla [Uložiť].
↳ Nastavenie sa uloží.

Čierna listina

Na čiernu listinu môžete pridávať čísla, a blokovať tak prichádzajúce hovory z týchto neželaných čísel. Môžete vytvoriť 4 súbory čísel s maximálne 24 číslicami pre každý súbor čísel. Keď sa vyskytne prichádzajúci hovor, ktorý sa začína jedným z týchto 4 súborov čísel, zvonenie sa stlmí.



Poznámka

- Pred použitím tejto funkcie sa uistite, že máte predplatenú službu identifikácie volajúceho.
- Meno kontaktu v telefónnom zozname sa nezobrazí, ak sa číslo tohto kontaktu zhoduje so záznamom uloženým na čiernej listine.

Aktivácia/deaktivácia čiernej listiny

- 1 Vyberte položku [Ponuka] > [Služby] > [Čierny zoznam] a výber potvrdíte stlačením tlačidla [OK].
- 2 Vyberte položku [Rež. Blacklist] a na potvrdenie stlačte položku [OK].
- 3 Zadajte kód PIN/prístupový kód. Prednastavená hodnota kódu PIN je 0000. Potom nastavenie potvrdíte stlačením položky [OK].
- 4 Vyberte položku [Zapnúť]/[Vypnúť], a potom na potvrdenie stlačte [OK].
↳ Nastavenie sa uloží.

Pridávanie čísel na čiernu listinu

- 1 Vyberte položku [Ponuka] > [Služby] > [Čierny zoznam] a výber potvrdíte stlačením tlačidla [OK].
- 2 Vyberte položku [Čierny zoznam] a na potvrdenie stlačte položku [OK].
- 3 Zadajte kód PIN/prístupový kód. Prednastavená hodnota kódu PIN je 0000. Potom nastavenie potvrdíte stlačením položky [OK].
- 4 Zadajte číslo a potom potvrdíte stlačením položky [OK].
↳ Nastavenie sa uloží.

Zmena kódu PIN/prístupového kódu čiernej listiny

- 1 Vyberte položku [Ponuka] > [Služby] > [Čierny zoznam] > [Zmeniť PIN] a výber potvrdíte stlačením tlačidla [OK].
- 2 Zadajte starý kód PIN/prístupový kód na blokovanie hovorov. Prednastavená hodnota kódu PIN je 0000. Potom nastavenie potvrdíte stlačením položky [OK].
- 3 Zadajte nový kód PIN/prístupový kód a zadanie potvrdíte stlačením tlačidla [OK].

- 4 Znovu zadajte nový kód PIN/prístupový kód a potom zadanie potvrdíte stlačením tlačidla **[Uložiť]**.
↳ Nastavenie sa uloží.

Typ siete

Poznámka

- Táto funkcia závisí od danej krajiny. Táto funkcia sa vzťahuje len na modely s podporou typu siete.

- 1 Vyberte **[Ponuka]** > **[Služby]** > **[Typ siete]**, potom stlačte tlačidlo **[OK]**.
- 2 Vyberte typ siete a potom stlačte **[OK]**.
↳ Nastavenie sa uloží.

Automatická predvoľba

Táto funkcia kontroluje a formátuje číslo odchádzajúceho hovoru pred jeho vytočením. Číslo predvoľby môže nahradiť hľadané číslo, ktoré ste nastavili v ponuke. Napríklad, nastavili ste 604 ako hľadané číslo a 1250 ako predvoľbu. Keď vytáčate napríklad číslo 6043338888, telefón zmení pri vytáčaní číslo na 12503338888.

Poznámka

- Maximálna dĺžka hľadaného čísla je 10 číslic. Maximálna dĺžka automatickej predvoľby je 10 číslic.
- Táto funkcia závisí od danej krajiny.

Nastavenie automatickej predvoľby

- 1 Vyberte položku **[Ponuka]** > **[Služby]** > **[Auto.predvoľba]** a výber potvrdíte stlačením tlačidla **[OK]**.
- 2 Zadajte hľadané číslo a výber potvrdíte stlačením položky **[OK]**.

- 3 Zadajte číslo predvoľby a potom potvrdíte nastavenie stlačením položky **[OK]**.
↳ Nastavenie sa uloží.

Poznámka

- Medzeru vložíte stlačením a podržaním tlačidla **#**#**.
- Ak je nastavené číslo predvoľby a hľadané číslo zostane prázdne, číslo predvoľby sa pridáva k všetkým odchádzajúcim hovorom.
- Táto funkcia nie je dostupná, ak volané číslo začína znakmi * a #.

Výber trvania opakovaného hovoru

Pred prijatím druhého hovoru sa uistite, či je čas opakovaného hovoru správne nastavený. V normálnom prípade je telefón už prednastavený na trvanie opakovaného hovoru. Máte na výber z 3 možností: **[Krátky]**, **[Stredný]** a **[Dlhý]**. Počet dostupných možností môže byť v závislosti od danej krajiny rozdielny. Ohľadom detailov kontaktujte svojho poskytovateľa telefonických služieb.

- 1 Vyberte položku **[Ponuka]** > **[Služby]** > **[Čas opak. hov.]** a výber potvrdíte stlačením tlačidla **[OK]**.
- 2 Vyberte požadovanú možnosť a výber potvrdíte stlačením položky **[OK]**.
↳ Nastavenie sa uloží.

Režim vytáčania

Poznámka

- Táto funkcia sa vzťahuje len na modely, ktoré podporujú tónovú aj pulznú voľbu.

Režim vytáčania je telefónny signál používaný vo vašej krajine. Telefón podporuje tónovú (DTMF) a pulznú voľbu (vytáčanie). Podrobné informácie získate u poskytovateľa telefonického pripojenia.

Nastavenie režimu vytáčania

- 1 Vyberte položku **[Ponuka]** > **[Služby]** > **[Rež. vytáčania]** a výber potvrdte stlačením tlačidla **[OK]**.
- 2 Vyberte režim vytáčania a výber potvrdte stlačením položky **[OK]**.
↳ Nastavenie sa uloží.

Poznámka

- Ak je telefón v režime pulznej volby, do režimu tónovej volby dočasne prepnete stlačením tlačidla ***INT** počas hovoru. Číslice zadane v rámci tohto hovoru sú odoslane ako tónové signály.

Automatické hodiny

Poznámka

- Táto služba je dostupná v závislosti od krajiny a siete.
- Pred použitím tejto funkcie sa uistite, že máte predplatenú službu identifikácie volajúceho.

Táto funkcia automaticky synchronizuje dátum a čas vo vašom telefóne s verejnou telefónnou sieťou (PSTN). Aby sa mohol synchronizovať dátum, najskôr sa uistite, že je nastavený aktuálny rok.

- 1 Vyberte položku **[Ponuka]** > **[Služby]** > **[Autom. hodiny]** a výber potvrdte stlačením tlačidla **[OK]**.
- 2 Vyberte položku **[Zap.]**/**[Vyp.]**. Stlačte tlačidlo **[OK]**.
↳ Nastavenie sa uloží.

Zaregistrovanie ďalších slúchadiel

K základni môžete zaregistrovať ďalšie slúchadlá. Základňa dokáže registrovať až 4 slúchadlá.

Automatická registrácia

Prídavné slúchadlá toho istého modelu sa dajú automaticky zaregistrovať. Položte neregistrované slúchadlo do základne.

- ↳ Slúchadlo rozpozná základňu a automaticky sa zaregistruje.
- ↳ Registrácia sa dokončí za menej ako dve minúty. Základňa automaticky priradí danému slúchadlu číslo.

Manuálna registrácia

Ak zlyhá automatická registrácia, môžete slúchadlo k základni zaregistrovať aj manuálne.

- 1 Vyberte položku **[Ponuka]** > **[Služby]** > **[Registrovať]** a výber potvrdte stlačením tlačidla **[OK]**.
- 2 Stlačte a na 5 sekúnd podržte stlačené tlačidlo **•••** na základni.
- 3 Zadajte systémový kód PIN. Stlačením položky **[Vymaž]** vykonajte opravy. Následne stlačením tlačidla **[OK]** kód PIN potvrdte.
↳ Registrácia sa dokončí za necelé 2 minúty. Základňa automaticky priradí danému slúchadlu číslo.

Poznámka

- Ak je kód PIN nesprávny alebo za určitý čas nebola nájdená základňa, slúchadlo zobrazí správu s upozornením. Ak registrácia zlyhá, vyššie uvedený postup zopakujte.
- Prednastavený kód PIN je 0000. Nedá sa zmeniť.

Zrušenie registrácie slúchadiel

- 1 Vyberte položku **[Ponuka]** > **[Služby]** > **[Neregistrovať]** a výber potvrdte stlačením tlačidla **[OK]**.

- 2 Zadajte systémový kód PIN.
(Prednastavený kód PIN je 0000).
Stlačením položky **[Vymaž]** číslo odstránite.
- 3 Vyberte číslo slúchadla, ktorého registrácia sa má zrušiť.
- 4 Výber potvrdte stlačením tlačidla **[OK]**.
↳ Registrácia slúchadla je zrušená.



Tip

- V pohotovostnom režime sa názov slúchadla zobrazuje vedľa čísla slúchadla.

Obnovenie predvolených nastavení

Vaše nastavenia telefónu môžete obnoviť na pôvodné výrobné nastavenia.

- 1 Vyberte položku **[Ponuka]** > **[Služby]** > **[Resetovať]** a výber potvrdte stlačením tlačidla **[OK]**.
↳ Na slúchadle sa zobrazí výzva na potvrdenie.
- 2 Výber potvrdte stlačením tlačidla **[OK]**.
↳ Obnovia sa všetky nastavenia (okrem telefónneho zoznamu a informácií o tlačidlách s priamym prístupom).

14 Technické údaje

Všeobecné špecifikácie a vlastnosti

- Čas hovoru: 16 hodín
- Pohotovostný režim: 250 hodín
- Dosah vnútri: 50 metrov
- Dosah vonku: 300 metrov
- Telefónny zoznam na 50 záznamov
- Zoznam opakovaných volaní na 20 záznamov
- Výpis hovorov na 50 záznamov
- Záznamník s dobou záznamu až 30 minút
- Podpora noriem identifikácie volajúceho: FSK, DTMF

Batéria

- Philips: 2 × nabíjateľné batérie Ni-MH 1,2 V 550 mAh typu AAA

Napájací adaptér

Základňa a nabíjačka

- MEIC: MN-A102-E130, vstup: 100 – 240 V~, 50/60 Hz 200 mA, výstup: 6 Vdc 400 mA
- Philips: S003IV0600040, vstup: 100 – 240 V~, 50/60 Hz 150 mA, výstup: 6 Vdc 400 mA

Spotreba energie

- Spotreba energie v režime nečinnosti: cca 0,70 W (model D470), 0,75 W (model D475)

Hmotnosť a rozmery (D470)

- Slúchadlo: 100,2 gramov
163,6 × 48,87 × 23,90 mm (V × Š × H)
- Základňa: 59,4 gramov
81,8 × 79,0 × 24,0 mm (V × Š × H)
- Nabíjačka: 46,0 gramov
81,8 × 79,0 × 24,0 mm (V × Š × H)

Hmotnosť a rozmery (D475)

- Slúchadlo: 100,2 gramov
163,6 × 48,87 × 23,90 mm (V × Š × H)
- Základňa: 84,2 gramov
81,8 × 93,0 × 24,0 mm (V × Š × H)
- Nabíjačka: 46,0 gramov
81,8 × 79,0 × 24,0 mm (V × Š × H)

15 Upozornenie

Vyhlasenie o zhode

Spoločnosť TP Vision Europe B.V. týmto vyhlasuje, že tento produkt spĺňa základné požiadavky a ostatné príslušné ustanovenia Smernice 2014/53/EU. Vyhlasenie o zhode môžete nájsť na stránke www.p4c.philips.com. Tento výrobok bol navrhnutý, testovaný a vyrobený podľa Európskej smernice 2014/53/EU

Využívanie súladu so štandardom GAP

Štandard GAP zaručuje, že všetky slúchadlá a základne typu DECT™ využívajúce štandard GAP spĺňajú minimálne prevádzkové štandardy bez ohľadu na ich výrobcu. Slúchadlo a základňa sú v súlade so štandardom GAP, čo znamená, že zaručujú minimálny rozsah funkcií: zaregistrovanie slúchadla, aktivovanie linky, vytáčanie a prijatie hovorov. Pokročilé funkcie nemusia byť pri použití v kombinácii s inými značkami dostupné. Ak chcete zaregistrovať a používať toto slúchadlo so základňou spĺňajúcou štandard GAP od iného výrobcu, najskôr postupujte podľa pokynov výrobcu v návode na používanie, a potom podľa pokynov na registráciu slúchadla uvedených v tomto návode. Ak chcete zaregistrovať slúchadlo od iného výrobcu k tejto základni, prepnite základňu do registračného režimu a potom postupujte podľa pokynov uvedených v návode na používanie od výrobcu.

Súlad s normami týkajúcimi sa elektromagnetických polí

Tento produkt vyhovuje všetkým príslušným normám a smerniciam týkajúcim sa vystavenia elektromagnetickým poliám.

Likvidácia použitého produktu a batérie



Pri navrhovaní výrobku a jeho a výrobe sa použili vysokokvalitné materiály a súčasti, ktoré možno recyklovať a znova využiť.



Tento symbol na výrobku znamená, že sa na daný výrobok vzťahuje Európska smernica 2012/19/EÚ.



Tento symbol znamená, že výrobok obsahuje batérie, ktoré na základe smernice Európskej únie 2013/56/EÚ nemožno likvidovať spolu s bežným domovým odpadom. Informujte sa o miestnom systéme separovaného zberu elektrických a elektronických výrobkov a batérií. Postupujte podľa miestnych predpisov a nikdy nelikvidujte výrobok ani batérie s bežným komunálnym odpadom. Správna likvidácia starých výrobkov a batérií pomáha zabrániť negatívnym dopadom na životné prostredie a ľudské zdravie.

Odstraňovanie jednorazových batérií

Ak chcete vybrať jednorazové batérie, pozrite si časť „Vložte dodané batérie“.



Ak je na výrobku umiestnené toto logo, znamená to, že do príslušného národného systému obnovy a recyklácie bol odvedený finančný príspevok.

Informácie týkajúce sa životného prostredia

Všetky nepotrebné baliace materiály boli vynechané. Snažili sme sa o dosiahnutie jednoduchého rozdelenie balenia do troch materiálov: kartón (škatuľa), polystyrénová pena (vypodloženie) a polyetylén (vrecká, ochranná penová pokrývka).

Váš systém pozostáva z materiálov, ktoré je možné v prípade roztriedenia špecializovanou spoločnosťou recyklovať a opakovane použiť.

Dodržiavajte miestne nariadenia týkajúce sa likvidácie obalových materiálov, vybitých batérií a starého vybavenia.

16 Často kladené otázky

Na obrazovke sa nezobrazuje žiaden signál.

- Slúchadlo je mimo dosah. Presuňte ho bližšie ho k základni.
- Ak sa na slúchadle zobrazí hlásenie [Zaregistrovať slúchadlo], položte ho na základňu, kým sa nezobrazí indikátor signálu.



Tip

- Ďalšie informácie nájdete v kapitole „Služby“ v časti „Zaregistrovanie ďalších slúchadiel“.

Čo mám robiť, ak sa mi nepodarí spárovať (zaregistrovať) so základňou ďalšie slúchadlo?

Pamät' základne je plná. Zrušte registráciu nepoužívaných slúchadiel a zopakujte pokus.



Tip

- Ďalšie informácie nájdete v kapitole „Služby“ v časti „Zrušenie registrácie slúchadiel“.

Slúchadlo je v stave vyhľadávania. Čo mám robiť?

- Skontrolujte, či je základňa pripojená k zdroju napájania.
- Zaregistrujte slúchadlo v základni.
- Presuňte slúchadlo bližšie k základni.

Vybral som nesprávny jazyk, ktorý nedokážem prečítať. Čo mám robiť?

- 1 Stlačením tlačidla  prejdite na obrazovku pohotovostného režimu.
- 2 Stlačením tlačidla [Menu] zobrazte obrazovku hlavnej ponuky.
- 3 Na obrazovke sa zobrazí jeden z nasledujúcich textov:

Config. tel. > Limbă

Konfig. telef. > Język

Nast. tel. > Jazyk

Tel.beáll. > Nyelv

Nastavenie telefónu > Language

Nast. telefona > Jezik

Post. tel. > Język

Nastav. tel. > Jazyk

Настр. тел. > Езык

4 Jej výberom zobrazte možnosti jazyka.

5 Vyberte požadovaný jazyk.

Dôjde k prerušeniu spojenia medzi slúchadlom a základňou alebo je zvuk počas hovoru nekvalitný.

Skontrolujte, či je aktivovaný režim ECO+.

Vypnite ho, čím dosiahnete väčší dosah slúchadla a zaručíte optimálne podmienky pre hovor.

Nie je počuť tón vytáčania.

- Skontrolujte pripojenia telefónu.
- Slúchadlo je mimo dosah. Presuňte ho bližšie ho k základni.

Nezaznie dokovací tón.

- Slúchadlo nie je správne vložené v základni/ nabíjačke.
- Nabíjacie kontakty sú špinavé. Odpojte najskôr napájanie a potom vyčistite handričkou kontakty.

Čo mám robiť, ak sa mi nedajú zmeniť nastavenia odkazovej schránky?

Odkazovú schránku spravuje poskytovateľ telefonických služieb, nie samotný telefón.

Kontaktujte svojho poskytovateľa telefonických služieb.

Slúchadlo sa na nabíjačke nenabíja.

- Uistite sa, že sú batérie správne vložené.
- Uistite sa, že je slúchadlo správne umiestnené na nabíjačke. Ikonka batérie sa počas nabíjania mení.
- Uistite sa, že je zapnuté nastavenie dokovacieho tónu. Pri správnom umiestnení slúchadla do nabíjačky zaznie dokovací tón.
- Nabíjacie kontakty sú špinavé. Odpojte najskôr napájanie a potom vyčistite handričkou kontakty.

- Batérie sú chybné. Zakúpte si batérie s rovnakými technickými špecifikáciami.

Žiadne zobrazenie.

- Uistite sa, že sú batérie nabité.
- Uistite sa, že telefón je pripojený a napájaný.

Zlý zvuk (praskanie, ozvena, atď.).

- Slúchadlo je takmer mimo dosah. Presuňte ho bližšie ho k základni.
- Telefón zachytáva rušenie z blízkych elektrických zariadení. Zväčšite vzdialenosť medzi nimi a základňou.
- Telefón je na mieste s hrubými stenami. Zväčšite vzdialenosť medzi nimi a základňou.

Slúchadlo nezvoní.

Uistite sa, že je zapnuté zvonenie slúchadla.

Nezobrazuje sa identifikácia volajúceho.

- Služba nie je aktivovaná. Poradte sa so svojím poskytovateľom telefonických služieb.
- Informácia o volajúcom bola odopretá alebo je nedostupná.



Poznámka

- Ak vyššie spomenuté riešenia nepomáhajú, odpojte slúchadlo aj základňu od zdroja napájania. Pokus zopakujte po uplynutí 1 minúty.

17 Príloha

Tabuľky zadávania textu a čísel

Tlačidlo	Veľké písmená (pre angličtinu/ francúzštinu/nemčinu/taliančinu/ turečinu/portugalčinu/španielčinu/ holandčinu/dánčinu/fínčinu/nórčinu/ švédčinu/rumunčinu/poľštinu/češtinu/ maďarčinu/slovenčinu/slovinčinu/ chorvátčinu/litovčinu/estónčinu/ lotyštinu/bulharčinu)
0	Medzera . 0 , / ; " ' ! ; ? ; * + - % \ ^ ~
1	1 @ _ # = < > () & € £ \$ ¥ [] { } ¢ § ...
2	A B C 2 Å Ä Å É Á Ã Ä Å Æ Ç
3	D E F 3 È É Ê Ë Ì Í Î Ï
4	G H I 4 Ğ Ħ İ Ĵ Ķ
5	J K L 5 Λ
6	M N O 6 Ñ Ó Ô Õ Ö
7	P Q R S 7 Š Š Π Θ Σ
8	T U V 8 Û Ü Û Ü Ÿ
9	W X Y Z 9 Ø Ω Ξ Ψ Ž

Tlačidlo	Malé písmená (angličtina/ francúzština/nemčina/taliančina/ turečtina/portugalčina/španielčina/ holandčina/dánčina/fínčina/nórčina/ švédčina)
0	Medzera . 0 , / ; " ' ! ; ? ; * + - % \ ^ ~
1	1 @ _ # = < > () & € £ \$ ¥ [] { } ¢ § ...
2	a b c 2 à â ä æ å ä ã ä å ç
3	d e f 3 è é ê ë è é ē Δ Φ
4	g h i 4 ğ ħ ï ĵ ĳ Γ
5	j k l 5 Λ

6	m n o 6 ñ ó ô õ ö ò
7	p q r s 7 β § š Π Θ Σ
8	t u v 8 ù ú ü Ÿ Ÿ μ
9	w x y z 9 ø Ω Ξ Ψ ž

Tlačidlo	Veľké písmená (gréčtina)
0	Medzera . 0 , / ; " ' ! ; ? ; * + - % \ ^ ~
1	1 @ _ # = < > () & € £ \$ ¥ [] { } ¢ § ...
2	A Β Γ 2 Α Β Γ Α Ε Α Ξ Α Ç
3	Δ Ε Ζ 3 Δ Ε Φ Ε
4	H Θ Ι 4 Γ Η Ι
5	K Λ Μ 5 J K L
6	N Ξ Ο 6 Μ Ν Ο Ñ Ò
7	Π Ρ Σ 7 Ρ Q R S
8	T Υ Φ 8 T U V Ü
9	X Ψ Ω 9 W X Y Z Ø

Tlačidlo	Malé písmená (gréčtina)
0	Medzera . 0 , / ; " ' ! ; ? ; * + - % \ ^ ~
1	1 @ _ # = < > () & € £ \$ ¥ [] { } ¢ § ...
2	α β γ 2 a b c à æ ä å
3	δ ε ζ 3 d e f é é
4	η θ ι 4 γ η ι
5	κ λ μ 5 j k l Λ
6	ν ξ ο 6 m n o ñ ò
7	π ρ σ ζ 7 p q r s β
8	τ υ φ 8 t u v ü
9	χ ψ ω 9 w x y z ø

Tlačidlo	Veľké písmená (pre srbčinu)
0	Medzera . 0 , / ; " ' ! ; ? ; * + - % \ ^ ~
1	1 @ _ # = < > () & € £ \$ ¥ [] { } ¢ § ...
2	A B C Ђ Ć Č 2 A B B Γ
3	D E F J Đ 3 Δ E Ж 3 Δ Φ
4	G H I Љ 4 И Й K Л Γ
5	J K L Њ 5 M H O П Λ
6	M N O Т 6 P C T Y

7	P Q R S Ж Š 7 Ф X Ц Ч П Θ Σ Β
8	T U V 8 Ш Щ Ъ Ы
9	W X Y Z Ž 9 Ь Э Ю Я Ω Ξ Ψ

Tlačidlo	Malé písmená (pre srbčinu)
0	Medzera . 0 , / : ; " ' ! j ? { * + - % \ ^ ~
1	1 @ _ # = < > () & € £ \$ ¥ [] { } ¢ § ...
2	a b c Ъ Ѓ Ї 2 A Б В Г
3	d e f J Đ 3 Д Е Ж З
4	g h i Љ 4 И Й К Л
5	j k l Њ 5 М Н О П
6	m n o Ћ 6 Р С Т У
7	p q r s Ж Š 7 Ф X Ц Ч П Θ Σ Β
8	t u v Lj 8 Ш Щ Ъ Ы
9	w x y z Ž 9 Ь Э Ю Я Ω Ξ Ψ

18 Register

A

auto conference	32
automatická predvoľba	34
automatické hodiny	35
automatické prijatie	25
automatické zavesenie	25

Ú

Úsporný režim ECO	24
-------------------	----

Č

čas opakovaného hovoru	34
------------------------	----

Ď

čierna listina	33
----------------	----

Ď

d ďalšie slúchadlá	35
--------------------	----

B

batéria	8, 9, 37
bezpečnosť	3
blokovanie hovorov	32
budík	26

C

charging	9
----------	---

D

delete messages	29
dva hovory/podržaný hovor	13

G

GAP	38
-----	----

H

hlasitý odposluch	13
-------------------	----

I

ID volajúceho	20
ikony na displeji	10
intenzita signálu	10
interný hovor	15

J

jazyk záznamníka	27
------------------	----

K

Kód PIN	
blokovanie hovorov	33
čierna listina	33
registrácia	35
záznamník	9, 30
konferenčný hovor	14, 15, 32
kontakty	18

L

likvidácia	38
------------	----

N

napájací adaptér	37
nastavenia telefónu	23
nastavenie času	35
nastavenie dátumu	8, 35
nastavenie jazyka	
slúchadlo	25
záznamník	27

O

on or off	27
oneskorenie zvonenia	30
opakovať volanie	22

P

pohotovostný režim	9
pomenovanie slúchadla	25
predvolené nastavenia	36
prichádzajúci odkaz	29

R

Režim ECO+	24
režim vytáčania	34
riešenie problémov/najčastejšie otázky	40
rodinná poznámka	27

S

správa s oznámením	28
stav ukazovateľa LED	31

T

telefónny zoznam	18, 20
tichý režim	23
tón zvonenia	23
typ siete	34
typ zoznamu hovorov	20

U

uloženie čísla	20
----------------	----

V

vnútorný hovor	15
volanie	12
volume adjustment	13
vyhľadanie slúchadiel/spájanie	6
výpis hovorov	20
vypnutie zvuku	13
vypočúť si odkazy	29
vzdialený prístup k záznamníku	30

Z

zadávanie textu	17
základňa	
inštalácia	7
prehľad	6
zaregistrovať/zrušiť registráciu	35

záznamník	27
zmeškané hovory	20
zvuky	
vloženie do doku	23
zvuk tlačidiel	23
zvukový profil	24



2021 © MMD Hong Kong Holding Limited. All rights reserved. Specifications are subject to change without notice.

Philips and the Philips Shield Emblem are registered trademarks of Koninklijke Philips N.V. and are used under license. This product has been manufactured by and is sold under the responsibility of MMD Hong Kong Holding Limited or one of its affiliates, and MMD Hong Kong Holding Limited is the warrantor in relation to this product.

UM_D470_475_SK_V1.0