

Docking Entertainment System

DC1010

Register your product and get support at
www.philips.com/welcome

Brugervejledning



PHILIPS

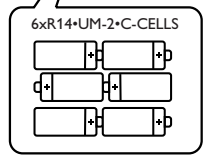
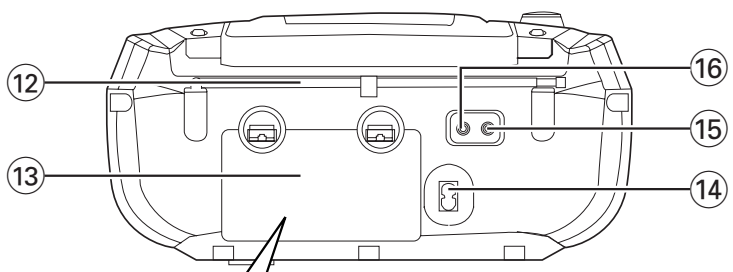
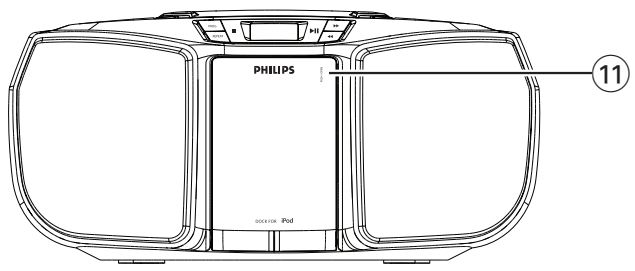
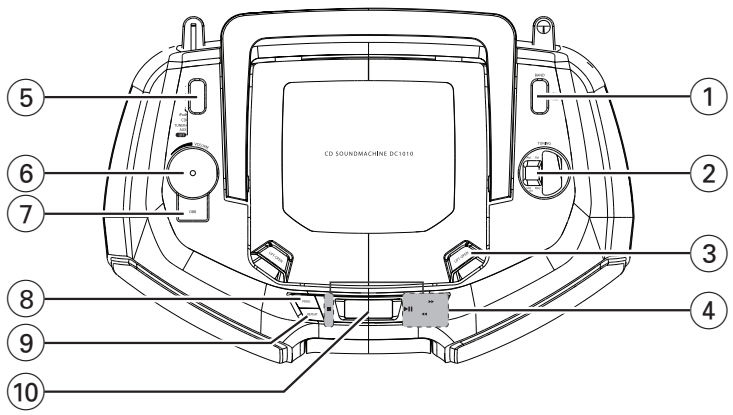

2



3



4



5



6

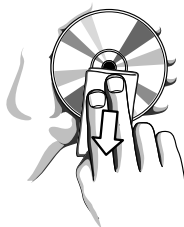
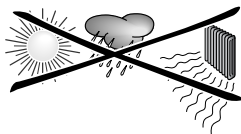

Sicurezza per l'udito

Ascoltare a volume moderato.

- L'utilizzo delle cuffie a volume elevato può danneggiare l'udito. Questo prodotto è in grado di riprodurre suoni a decibel che possono provocare la perdita dell'udito in persone normali, anche in caso di esposizioni inferiori a 1 minuto. Questi livelli elevati in decibel sono stati previsti per persone che hanno già subito una perdita dell'udito.
- La percezione dei suoni può essere ingannevole. Con il passare del tempo l'orecchio si adatta a volumi di ascolto sempre più alti. Per questa ragione, in caso di ascolto prolungato, i suoni avvertiti come "normali" potrebbero essere alti e dannosi per l'udito. Al fine di evitare questa situazione, impostare il volume a un livello di sicurezza prima che l'orecchio si adatti e non alzarlo.

Per regolare un livello sicuro del volume:

- Impostare il volume a un livello basso.
- Aumentarlo lentamente fino a quando il suono non risulta piacevole, chiaro e non distorto.

Ascoltare per periodi non eccessivamente lunghi:

- L'esposizione prolungata ai suoni, anche se a livelli normalmente "sicuri" può causare la perdita dell'udito.
- Utilizzare l'apparecchio senza eccedere e interrompere l'ascolto di tanto in tanto.

Quando si utilizzano le cuffie, attenersi alle indicazioni seguenti.

- Ascoltare a un volume ragionevole e per periodi di tempo non eccessivamente lunghi.
- Non regolare il volume dopo che l'orecchio si è adattato.
- Non alzare il volume a un livello tale da non sentire i suoni circostanti.
- Nelle situazioni pericolose è necessario prestare attenzione o interrompere temporaneamente l'ascolto.
- Non utilizzare le cuffie quando si è alla guida di veicoli motorizzati, biciclette, skateboard, ecc., al fine di evitare pericoli per il traffico. In numerose località l'utilizzo delle cuffie non è consentito.

Tillykke med dit køb og velkommen til Philips!

For at få fuldt udbytte af den støtte, Philips tilbyder, skal du registrere dit produkt på www.philips.com/welcome.

Medfølgende tilbehør

- ANetledning
- iPod-dock
- line-in-ledning

Top- og frontpaneler (se 1)

- ① **BAND** – vælger FM- eller AM-bølgeband
- ② **TUNING** – indstiller radiostationer
- ③ **LIFT•OPEN** – åbner CD-dækslet
- ④ **▶||**
 - starter eller sætter afspilningen af CD'en på pause.
 - – stopper afspilningen;
 - sletter et CD-program
 - ◀◀, ▶▶ – springer over eller søger i en passage/et spor baglæns
- ⑤ **Kildevælger: Tuner/AUX, CD, iPod, OFF**
 - vælger tuner AUX, CD eller iPod, tuner-kilde for lyd
 - Slukker enheden
- ⑥ **VOLUME** – justerer lydstyrken
- ⑦ **DBB**
 - forbedrer baseffekten
- ⑧ **PROG** – programmerer og evaluerer programmerede sporumre
- ⑨ **REPEAT** – gentager spor/CD-program/hel CD
- ⑩ **Display** – viser funktionerne for CD/iPod

Bagpanel (Se 1)

- ⑪ **DOCK til iPod**
 - holder til dockadaptere, der bruges til at docke din iPod til afspilning eller til genoplading via dette system.
 - ⑫ **Teleskopantenne**
 - forbedrer FM-modtagelsen
 - ⑬ **Batteridæksel** – åbnes for at indsætte 6 x 1,5V R-14/ UM2/ C-batterier
 - ⑭ **AC MAINS** – stik til netledning
 - ⑮ **↕** – 3,5 mm stik til stereohovedtelefon
- Nyttige tip:**
Højtalerne bliver slået fra, når hovedtelefonerne sluttes til enheden.
- ⑯ **AUX** – 3,5 mm stik til lydindgang

Strømforsyning

ADVARSEL

- **Synlig og usynlig laserstråling. Hvis dækslet er åbent, må du ikke se på strålen.**
- **Højspænding! Må ikke åbnes. Du kan få elektrisk stød. Maskinen indeholder ingen dele, der kan repareres af brugeren.**
- **Ændring af produktet kan resultere i farlig stråling af EMC eller anden usikker handling.**

Denne enhed overholder EU's krav om radiointerferens.

Strømforsyning

Brug netstikket, når det er muligt, hvis du ønsker at forlænge batterilevetiden. Sørg for at tage stikket ud af enheden og stikkontakten, før du indsætter batterier.

Batterier (medfølger ikke)

- 1 Åbn batterirummet, og indsæt seks batterier af typen R-14, UM-2 eller C, (helst alkaline), og sørg for, at polariteten er korrekt som angivet ved symbolerne "+" og "-" i batterirummet. (Se [1](#)).
 - 2 Sæt batteridækslet på plads igen, og sørg for, at batterierne sidder korrekt. Enheden er nu klar til brug.
 - **Fjern batteriet, hvis det er brugt op eller ikke skal bruges i lang tid.**
 - **Batterier indeholder kemiske stoffer, og de skal derfor bortskaffes på forsvarlig vis.**
 - **Perkloratmateriale - der gælder muligvis særlige håndteringsinstruktioner. Se www.dtsc.ca.gov/hazardouswaste/perchlorate.**
- Forkert brug af batterier kan forårsage elektrolytlækage og vil ætse batterirummet eller få batterierne til at sprænge:
 - Bland ikke batterier af forskellig type, f.eks.

alkaline med brunnstanzinkbatterier. Brug kun batterier af samme type til enheden.

- Forsøg ikke at blande gamle batterier med nye, når du isætter nye batterier.
- Fjern batterierne, hvis enheden ikke skal bruges i lang tid.

Brug af lysnettet

- 1 Kontroller, om strømspændingen, der er angivet på identifikationspladen i bunden af enheden, svarer til den lokale strømforsyning. Hvis ikke, skal du kontakte forhandleren eller et servicecenter.
- 2 Slut netledningen til AC MAINS-stikket og stikkontakten. Netledningen er nu tilsluttet og klar til brug.
- 3 For at slukke enheden helt skal du trække netledningen ud af stikkontakten.
- 4 Installér denne enhed tæt på stikkontakten, og hvor det er nemt at komme til strømkablet.
 - Tag netledningen ud af stikkontakten for at beskytte enheden under kraftig torden. Børn kan komme alvorligt til skade, da den løse ende af kablet stadig kan være strømførende, hvis ledningen kun tages ud af MAINS-stikket bagpå enheden.

Identifikationspladen findes i bunden af enheden.

Nyttige tip:

- For at undgå unødvendigt strømforbrug skal du altid stille kildevælgeren på **OFF** efter brug.

Grundlæggende betjening

- 1 For at vælge din lydkilde skal du indstille kildevælgeren til: **TUNER, AUX, CD, iPod**, eller **OFF**.
- 2 For at slukke for enheden skal du indstille kildevælgeren til **OFF** og kontrollere, at kasetteknapperne er frigjort.

Nyttige tip:

Hvis du i tunerilstand tilslutter et 3,5 mm aux-in-kabel, ændres kilden til **AUX** automatisk.
Justering af lydstyrke

Justering af lydstyrke

Juster lydstyrken vha. knappen **VOLUME**

Radiomodtagelse

- 1 Sæt kildevælgeren på **TUNER TUNER**.
- 2 Indstil **BAND** til **FM** eller **AM** som dit foretrukne bånd.
- 3 Tryk på **TUNING** for at finde en radiostation.
 - Ved **FM** skal du trække og dreje teleskopantennen for at få bedst mulig modtagelse. Reducer længden, hvis signalet er for kraftigt.
 - Ved **AM** bruger enheden en indbygget antenne. Denne antenne kan indstilles for at få bedst mulig modtagelse ved at vende hele enheden.
- 4 Enheden slukkes ved at stille kildevælgeren på **OFF**.

Afspilning af CD

Denne CD-afspiller afspiller lyd-CD'er, herunder CD-Recordable og CD-Rewritable.

- MP3 CD-ROM'er; CD-I, CDV, VCD, DVD eller computer-CD'er kan ikke afspilles på denne enhed.

VIGTIGT!

- CD'er, der er kodet vha. copyright-beskyttelsesteknologier af visse pladeselskaber; kan muligvis ikke afspilles af dette produkt.

- 1 Indstil kildevælgeren til **CD**.
- 2 Åben diskskuffen.
- 3 Indsæt en CD med den trykte side opad, og tryk let på CD-dækslet for at lukke det.
→ Displayet viser -- og senere det samlede antal numre. (Se [2], [3])
- 4 Tryk på **▶II** på enheden for at starte afspilningen.
→ Display: ▶ og det aktuelle nummer. (Se [4]):
- 5 For at stoppe afspilningen midlertidigt skal du trykke på **▶II**. Hvis du vil genoptage afspilningen, skal du trykke på **▶II** igen.
- 6 For at stoppe afspilningen af CD'en skal du trykke på **■**.

Nyttige tip:

Afspilningen af CD'en stopper også når:

- du åbner CD-skuffen;
- du vælger **TUNER, AUX**, eller **OFF** som lydkilde;
- CD'en er færdig med at afspille.

Valg af et andet nummer

- Tryk på **◀◀** eller **▶▶** en eller flere gange, indtil det ønskede spornummer vises i displayet.
- I positionen stop/pause skal du trykke på **▶II** for at starte afspilningen.

CD-afspiller

Sådan finder du en passage i et spor



- 1 Under afspilningen trykker du på ◀/ ▶ og holder denne nede.
→ CD'en afspilles i høj hastighed og med lav lydstyrke.
- 2 Når du genkender den ønskede passage, skal du slippe ◀/ ▶.
→ Den normale afspilning genoptages.

Nyttige tip:

- Når din søgning når slutningen af sidste spor, går CD'en over til stoptilstand.

Programmering af spornumre

Du kan gemme op til 20 spor i den ønskede rækkefølge. Du kan gemme et spor flere gange, hvis du vil.

- 1 I stoppositionen skal du trykke på **PROG** for at aktivere programmeringen.
→ Display: Display: PROG og  blinker (se [5](#)).
- 2 Tryk på ◀ eller ▶ for at vælge det ønskede spornummer.
→ Display: **PROG** og dit ønskede spornummer blinker.
- 3 Tryk på **PROG** for at lagre det ønskede spornummer.
→ Display: **PROG** og  blinker, så du kan programmere det næste spor.
- 4 Gentag trin 2 til 3 for at vælge og lagre alle ønskede spor på denne måde.
- 5 For at spille dit program skal du trykke på **▶II**.
→ Display: **PROG** blinker, mens programmet afspilles.

Nyttige tip:

- Hvis du prøver at gemme mere end 20 spor, kan der ikke vælges nogen spor, og displayet viser et blinkende - - .

Evaluering af et program

- I stopposition skal du trykke på **PROG** og holde den nede i to sekunder for at se dine lagrede numre.

Sletning af et program

Du kan slette indholdet i hukommelsen på følgende måde:

- i stopposition holdes **PROG** nede for at gå til programtilstand - tryk derefter på 
- Vælg **TUNER, AUX**, eller **OFF** som lyd-kilde;
- Display: **PROG** forsvinder.

Forskellige afspilningstilstande

REPEAT

Du kan afspille det aktuelle nummer eller hele disken gentagne gange og kombinere REPEAT-tilstande (Gentag) med PROGRAM (Program).

REPEAT – spiller det aktuelle spor igen og igen.

REPEAT ALL – gentager hele CD'en/programmet.

- 1 For at vælge afspilningstilstand skal du trykke på **REPEAT** en eller flere gange.
→ Displayet viser den valgte tilstand.
- 2 Tryk på **▶II** for at begynde afspilningen, hvis du er i stop/pauseposition.
- 3 For at gå tilbage til normal afspilning skal du trykke på **REPEAT** flere gange, indtil tilstandene ikke vises længere.
 - Du kan også trykke på  for at annullere din afspilningstilstand.

Kompatible iPod-afspillere

- Dockingunderholdningssystemet er kompatibelt med alle eksisterende modeller af Apple iPod med 30-bens stik: iPod touch (8 GB, 16 GB), iPod classic (80 GB, 160 GB), iPod-video (30 GB, 60 GB, 80 GB) og iPod nano generation 1 til 3.

Afspilning fra en bærbar iPod-afspiller

- 1** Sæt den bærbare iPod-afspiller korrekt i holderen. Kontroller, at dockadapteren er kompatibel.
- Kontroller, at du har tændt for din iPod-afspiller, før du vælger iPod-kilden.
- 2** Skift kildevælgeren til **iPod**.
→ iPod-dock-ikonet vises.
- 3** Afspilningen starter automatisk. Afspilningsfunktionerne afspil, spring over, hurtig søgning og pause kan vælges ved hjælp af knapperne på dette system og dets fjernbetjening.

Opladning af iPod-batteri via docken

- I iPod-/Tuner-/AUX-tilstand kan du sætte din bærbare iPod-afspiller direkte i holderen for at oplade den.

Tilslutning af ekstern enhed

Du kan lytte til en tilsluttet ekstern enhed via højttalerne på din DC1010.

- 1** Indstil kildevælgeren til **AUX**.
- 2** Brug et indgangskabel (medfølger ikke) til tilslutning af DC1010's AUX-stik (3,5 mm på bagsiden) til et AUDIO OUT- eller hovedtelefonstik på en ekstern enhed (f.eks. en CD-afspiller eller VCR).

CD-afspiller og håndtering af CD

- Hvis CD-afspilleren ikke kan læse CD'erne ordentligt, kan du bruge en rens-CD til at rense linsen, inden du sender enheden til reparation.
- Rør aldrig ved CD-afspillerens linse!
- Pludselige ændringer i omgivelsernes temperatur kan forårsage kondens på linsen i din CD-afspiller. Det er derefter ikke muligt at afspille en CD. Forsøg ikke at rense linsen, men lad enheden stå i varme omgivelser, indtil fugtigheden fordampes.
- Luk altid CD-dækslet, så du undgår støv på linsen.
- Du kan rense CD'en ved at tørre i en lige linje fra midten mod kanten med en blød, fnugfri klud. Anvend ikke rengøringsmidler, da disse kan beskadige CD'en.
- Du må aldrig skrive eller sætte mærkater på en CD.

Oplysninger om sikkerhed

- Placér enheden på en hård, flad og stabil overflade, så den ikke vipper.
- Udsæt ikke enheden, batterierne eller CD'erne for fugt, regn, sand eller ekstrem varme fra varmeudstyr eller direkte sollys.
- Udsæt ikke apparatet for dryp eller sprøjt.
- Der skal være tilpas med ventilation, med en afstand på mindst 15 cm mellem ventilationshullerne og de omgivende overflader for at forebygge varmeudvikling.
- Ventilationshullerne må ikke dækkes med ting såsom aviser, duge, gardiner mm.
- Der må ikke stilles ting, der indeholder væsker, såsom vaser, på apparatet.
- Der må ikke komme åben ild, såsom tændte stearinlys, i nærheden af apparatet.
- De mekaniske dele i enheden indeholder selvsmerende lejer og skal ikke have olie eller smøres.
- Brug en blød tør klud til at rengøre enheden. Anvend ikke rengøringsmidler, der indeholder alkohol, ammoniak, benzen eller slibemidler, da disse stoffer kan beskadige kabinetet.
- Undgå at udsætte apparatet, batterier, CD-plader eller kassettebånd for fugtighed, regn, sand eller for stor varme (f.eks. fra varmeapparater eller direkte sollys).

Specifikationer

Strømforbrug.....3.1W

Fejlfinding

Hvis der opstår fejl, skal du gennemgå punkterne nedenfor, inden du indleverer enheden til reparation. Hvis du ikke kan løse problemet ved at følge vejledningen, skal du kontakte forhandleren eller servicecenteret.

ADVARSEL: *Undgå at åbne enheden, eftersom der kan være risiko for elektrisk stød. Under ingen omstændigheder bør du forsøge at reparere enheden selv, eftersom du kan risikere, at garantien bliver ugyldig.*

Problem

- Mulig årsag
- Afhjælpning

Ingen lyd/strøm

- Lydstyrken er ikke justeret
- Juster lydstyrken VOLUME
- Strømforsyningen er ikke sluttet korrekt til.
- Tilslut netledningen korrekt
- Batterierne er brugt op/ikke isat korrekt
- Isæt (nye) batterier korrekt
- CD'en indeholder filer, der ikke er i lydformat
- Tryk på ◀◀, ▶▶ en eller flere gange for at springe til et lydspor på CD'en i stedet for datafilen.

Displayet fungerer ikke korrekt/Ingen reaktion, når knapperne anvendes

- Elektrostatisk udladning
- Sluk for enheden, og tag stikket ud. Slut det til igen efter nogle få sekunder.

Stærk summen eller støj på radiosignalet

- Elektrisk interferens: Enheden er placeret for tæt på TV, VCR eller computer
- Forøg afstanden

- - angivelse

- Der er ikke isat en CD
- Isæt en CD
- CD'en er meget ridset eller beskidt
- Udskift/rens CD'en, se under Vedligeholdelse
- Laserlinsen er dugget til
- Vent, til linsen er klar
- CD-R(W) er tom eller ikke færdiggjort
- Anvend kun en færdiggjort CD-R(W) eller lyd-disk

Bemærk:

Sørg for, at CD'en ikke er kodet med copy-right-beskyttelsesteknologi, da nogle af disse ikke lever op til Compact Disc-standarden.

CD'en springer spor over

- CD'en er beskadiget eller beskidt
- Udskift eller rens CD'en
- Program er aktivt
- Afslut programtilstand

Bemærk:

En CD, der er meget ridset eller beskidt, kan resultere i, at enheden ikke fungerer korrekt.

Informazioni ambientali

Non è stato utilizzato materiale di imballaggio non necessario. E' stato fatto il possibile per agevolare la separazione dell'imballaggio in tre mono-materiali: cartone (scatola), polistirene espansibile (anticolpi), polietilene (sacchetti, espanso di protezione).

L'apparecchio è composto da materiali che possono essere riciclati, se smontato da una compagnia specializzata. Osservare le norme locali sullo smaltimento dei materiali di imballaggio, delle batterie esaurite e delle apparecchiature obsolete.

Smaltimento del prodotto

Questo prodotto è stato progettato e fabbricato con materiali e componenti di alta qualità, che possono essere riciclati e riutilizzati.



Quando ad un prodotto è attaccato il simbolo del bidone con le ruote segnato da una croce, significa che il prodotto è tutelato dalla Direttiva Europea 2003/96/EC

Si prega di informarsi in merito al sistema locale di raccolta differenziata per i prodotti elettrici ed elettronici.

Rispettare le norme locali in vigore e non smaltire i prodotti vecchi nei normali rifiuti domestici. Il corretto smaltimento del prodotto aiuta ad evitare possibili conseguenze negative per la salute dell'ambiente e dell'uomo.