

İçindekiler

Genel

Genel Bilgiler	86
Kurulum önlemleri.....	86
Cihazla birlikte verilen aksesuarlar	86
Disklerin temizlenmesi	86
Geri dönüşüm hakkında	86

Ürüne Genel Bakış

Ana Ünite	87
Uzaktan kumanda	88~90
Uzaktan kumandanın kullanımı	90

Bağlantılar

Temel Bağlantılar	91
1. Adım: Hoparlörlerin yerleştirilmesi	91
2. Adım: TV'ye ve hoparlör sistemine bağlama	92
3. Adım: FM/MW antenlerinin bağlanması.....	93
4 Adım: Güç kablosunun bağlanması	93
Opsiyonel Bağlantılar	94
Analog ses/görüntü cihazının sesinin bağlanması	94

Temel Kurulum

Başlarken	95~99
1. Adım: DVD sisteminin açılması	95
Eco Power bekleme moduna alarak kapatmak	95
2. Adım: Uygun görüntüleme kanalının bulunması	95
3. Adım: Dil tercihlerinin ayarlanması	96
Ekran üzeri gösterim (OSD) dili	96
DVD oynatımı için Ses, Altyazı ve Menü dili	96~97
4. Adım: TV'nin ayarlanması.....	97
Uygun renk sisteminin seçilmesi	97~98
TV Ekranını Ayarlama.....	98
5. Adım: Hoparlörlerin kanallarını ayarlama.....	99

Disk Oynatma/Çalma

Disk İşlemleri	100~107
Oynatılabilir diskler	100
Disk oynatma.....	100
Temel oynatma kontrolleri	101
Farklı tekrarla/karıştır fonksiyonlarını seçme	101
Disk parçalarını programlama.....	102
Video diskleri (DVD/VCD/ SVCD) için diğer oynatma özellikleri	102
Disk Menüsünün Kullanılması.....	102
Çalma/oynatma bilgilerini görüntüleme.....	103
Oynatmaya, son durdurulan noktadan devam edilmesi	103
Yakınlaştırma.....	103
Altyazı dilinin değiştirilmesi (Yalnızca DVD'lerde)	103
Ses dosyası dilinin değiştirilmesi	104
Kamera açısının değiştirilmesi	104
Oynatım Kontrolü (Sadece VCD).....	104
Önizleme fonksiyonu (Yalnızca VCD/SVCD'lerde)	104

MP3/ JPEG/ Windows Media™ Audio disklerinin çalınması	105
JPEG görüntü dosyasının gösterilmesi (slayt gösterisi)	106
Önizleme fonksiyonu	106
Görüntüyü yakınlaştırma	106
Resmi döndürme / ters çevirme	106
Aynı anda MP3 müzik çalıp JPEG resimleri oynatmak.....	107
Bir DivX diskin yürütülmesi	107

Kurulum Seçenekleri

DVD Sistem Menüsü Seçenekleri.....	108~113
DVD kurulum menüsüne erişim	108
Genel Kurulum Sayfası	109
Ses Kurulum Sayfası	110
Görüntü Ayarları Sayfası	111
Tercih Kurulum Sayfası	112~113

Radio Ayarlama

Radio İşlemleri	114~115
Radio istasyonlarının ayarlanması	114
Radio istasyonlarının kaydedilmesi	114
Otomatik kurulumun kullanılması	114
Otomatik hafızanın kullanımı	115
Manuel hafızanın kullanımı	115
Haızadaki bir radyo istasyonunu seçme	115
Hafızadaki bir radyo istasyonunu silme	115

Diğer Bilgiler

Ses ve Ses Seviyesi Denetimleri	116
Surround ses seçme.....	116
Dijital ses etkilerini seçme.....	116
Ses seviyesi denetimi	116
Özellikler.....	117
'Philips' TV'nin uzaktan kumandayla kontrol edilmesi	117
Yazılım güncellemeleri.....	117
Sorun Giderme	118~119
Sözlük	120
Özellikler.....	121

Genel Bilgiler

DİKKAT!

Bu cihazda kullanıcı tarafından onarılabilecek hiçbir parça bulunmamaktadır. Lütfen bakım işlemlerini kalifiye personele yaptırınız.

Kurulum önlemleri

Uygun bir yer bulunması

- Seti düz, sert ve hareketsiz bir yüzeye yerleştirin. Seti, halı gibi yüzeylerin üzerine yerleştirmeyin.
- Seti, ısınmasına neden olabilecek başka cihazların (örneğin alıcı veya amfi) üzerine yerleştirmeyin.
- Setin altına hiçbir şey (örneğin CD'ler, dergiler) koymayın.
- Bu cihazı AC prizinin yakınına, AC fişine kolayca ulaşabilecek bir konuma yerleştirin.

Havalandırma yeri

- Cihazı, içten aşırı ısınmasını önleyecek şekilde yeterli havalandırma olan bir yere yerleştirin. Aşırı ısınmayı önlemek için setin arka tarafında ve üstünde en az 10 cm (4,5 inç), ve sol ve sağ yanlardan en az 5 cm (2,3 inç) boşluk bırakın.

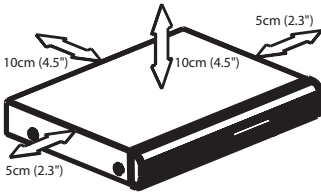

Yüksek sıcaklıklara, neme, sıvılara ve toza maruz bırakmayın

- Cihaz, sıvı damlaması veya sıçramasına maruz bırakılmamalıdır.
- Cihazın üzerine tehlike yaratabilecek hiçbir eşya (örneğin sıvı dolu nesnelere, yanar mumlar) koymayın.

Cihazla birlikte verilen aksesuarlar

- 1 pasif subwoofer
- 4 uydu hoparlör
- 1 orta hoparlör
- 1 uzaktan kumanda ve pilleri
- 1 scart kablosu
- 1 FM anten kablosu
- 1 MW halka anten
- Hızlı Başlangıç Kılavuzu

Disklerin temizlenmesi

Ünitenin içindeki diskler kirli olduğunda bazı sorunlar (görüntüde donma ve bozulma, seste kesilme) görülebilir. Bu sorunların ortaya çıkmasını önlemek için diskler düzenli olarak temizlenmelidir.

Bir diski temizlemek için mikro fiber temizlik bezi kullanın ve diski ortadan kenarlara doğru düz bir çizgi üzerinden temizleyin.

DİKKAT!

Benzin, tiner gibi solventler, ticari temizlik maddeleri veya diskler için kullanılan antistatik spreyler kullanmayın.

Geri dönüşüm hakkında

Bu kullanma talimatları, çevre dostu kağıda basılmıştır. Bu elektronik aygıt için kullanılan malzemelerin büyük çoğunluğu geri dönüşümde kullanılabilir. Eski bir cihazı atacaksanız, lütfen bir geri dönüşüm merkezine veriniz. Lütfen ambalaj malzemelerinin, tükenen pillerin ve eski cihazın atılmasında yerel yönetmeliklere uygun hareket ediniz.

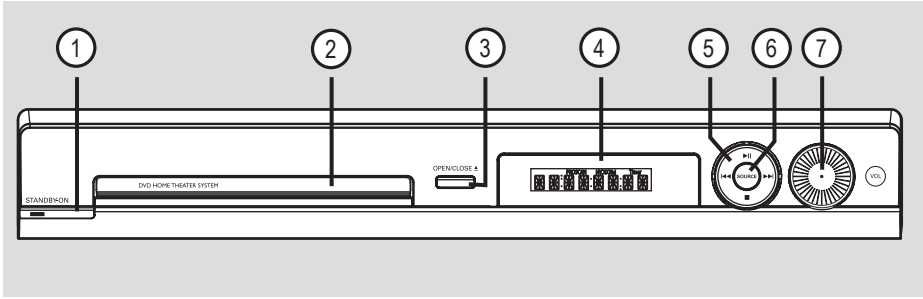

① **STANDBY ON**

- Sistemimizi açar veya Eco Power bekleme moduna alarak kapatır.

② **Disk tepsisi**

③ **OPEN CLOSE ▲**

- Disk tepsisini açar/kapatır.

④ **Sistem ekran paneli**

⑤ **▶|| (PLAY PAUSE)**

- DISC: çalmayı/oynatmayı başlatır/duraklatır.
- TUNER: ilk ayarların yapılması için otomatik radyo kurulumunu başlatır.

■ (STOP)

- İşlemden çıkış sağlar.
- DISC: çalmayı/oynatmayı durdurur.
- TUNER: hafızadaki mevcut radyo istasyonlarını silmek için bu düğmeyi basılı tutun.

◀◀/▶▶

- DISC: parça seçin veya ileri/geri arama yapmak için bu düğmeyi basılı tutun.
- TUNER: önceden ayarlanan bir radyo istasyonunu seçer.

⑥ **SOURCE**

- İlgili aktif kaynak modunun seçilmesini sağlar: DISC, TUNER (FM/MW), TV veya AUX.

⑦ **VOL**

- Ses seviyesini ayarlar.

Uzaktan Kumanda

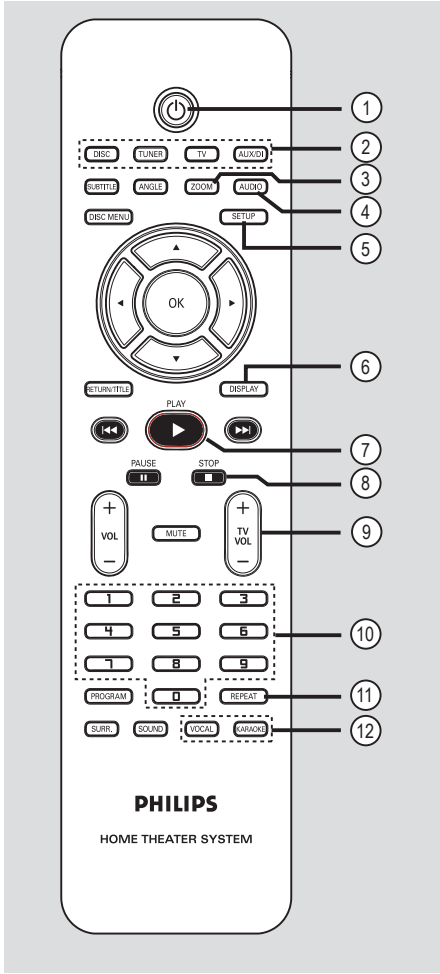

Turkish

- ① – Sistemi Eco Power bekleme moduna alarak kapatır.
- ② **Kaynak tuşları**
 - **DISC**: DISC moduna geçer.
 - **TUNER**: FM ve MW bantları arasında geçiş yapar.
 - **TV**: TV moduna geçer.
 - TV'nin sesi, bağlı hoparlör sistemi yardımıyla duyulacaktır.
 - **AUX/DI**: DVD sistemine bağlı harici cihaza geçer.
- ③ **ZOOM**
 - TV ekranındaki görüntüyü büyütür.
- ④ **AUDIO**
 - Ses dilinin (DVD) veya ses kanalının (CD) seçilmesini sağlar.
- ⑤ **SETUP**
 - Sistem menüsüne giriş/çıkış sağlar.
- ⑥ **DISPLAY**
 - Geçerli durumu ya da disk bilgilerini görüntüler.
- ⑦ **PLAY ▶**
 - DISC: çalmayı/oylatmayı başlatır.
- ⑧ **STOP ■**
 - Bir işlemden çıkar.
 - DISC: çalmayı/oylatmayı durdurur.
 - DISC: disk tepisini açmak veya kapatmak için bu düğmeyi basılı tutun.
 - TUNER: önceden ayarlı geçerli radyo istasyonunu silmek için bu düğmeyi basılı tutun.
- ⑨ **TV VOL + –**
 - TV ses seviyesini ayarlar (yalnızca Philips markalı TV'lerde).
- ⑩ **Sayısal Tuştakımı (0-9)**
 - Diskten parça/başlık numarasının seçilmesini sağlar.
 - Hafızadaki radyo istasyonlarından birinin numarasının girilmesini sağlar.
- ⑪ **REPEAT**
 - Çeşitli tekrarlar modlarını seçer; tekrarlama modunu kapatır.
- ⑫ **VOCAL / KARAOKE**
 - Bu modelde mevcut değildir.

Uzaktan Kumanda (devamı)

13 SUBTITLE

- DVD altyazı dilinin seçilmesini sağlar

14 ANGLE

- DVD disk kamera açısının seçilmesini sağlar (eğer varsa).

15 DISC MENU

- DVD için, diskin içerikleri menüsüne girer veya menüden çıkar.
- VCD/SVCD için, toplu menüye girer.

16 ◀▶▲▼

- DISC: menüde hareket yönünün seçilmesini sağlar.
- TUNER: radyo frekansını ayarlamak için sol veya sağ tuşuna basın.
- TUNER: Otomatik aramayı başlatmak için yukarı veya aşağı tuşuna basın.

17 OK

- Seçimi onaylar.

18 RETURN/TITLE (DÖN/BAŞLIK)

- DVD için, bir önceki menüye döner.
- Sadece VCD sürüm 2.0 için;
Durdur modunda, oynatım kontrolü (PBC) modunu açar/kapatır.
Oynatma sırasında, disk başlık menüsünü gösterir veya ana menüye döner.
- Çeşitli tekrarlama modlarının seçilmesini sağlar

19 ◀◀ / ▶▶

- DISC: hızlı ileri sarma ve geri arama için bu tuşu basılı tutun.
- TV: önceki/sonraki kanalın seçimini sağlar (yalnızca Philips marka TV'ler).
- TUNER: önceden ayarlanan bir radyo istasyonunu seçer

20 PAUSE II

- DISC: çalmayı/oynatmayı duraklatır.

21 VOL + -

- Ses seviyesini ayarlar.

22 MUTE

- Sesi kısar ya da tekrar açar.

23 PROGRAM

- DISC: programlamayı başlatır.
- TUNER: hafızaya otomatik/manuel programlamayı başlatmak için basılı tutun.

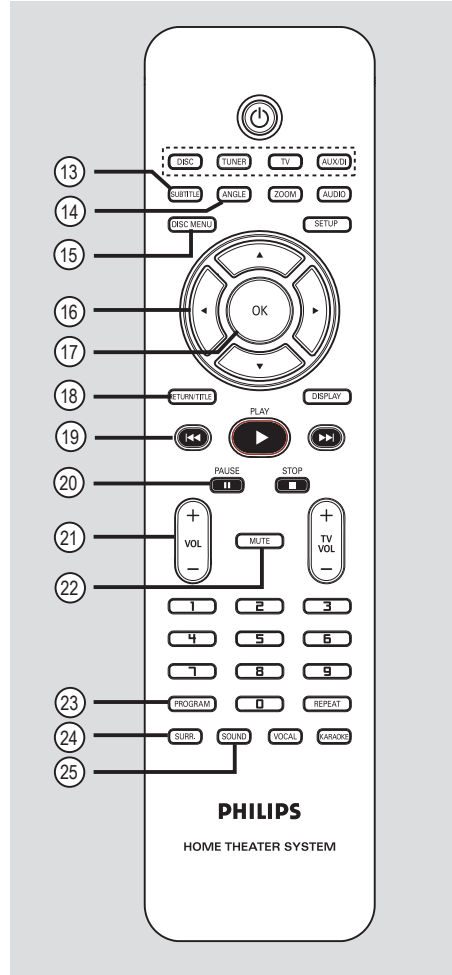

Turkish

24 SURR.

- çok kanallı surround veya stereo modunun seçilmesini sağlar

25 SOUND

- Ses efekti seçer.

Uzaktan kumanda (devamı)

Uzaktan kumandanın kullanımı

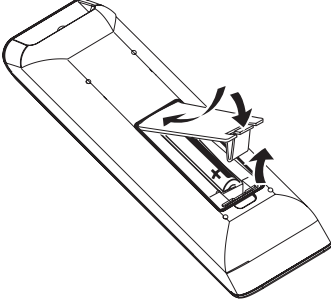

- 1 Pıl bölmesini açın.
- 2 Bölme içindeki işaretlere (+ -) göre, R03 veya AAA tipi iki pıl takın.
- 3 Kapağı kapatın.
- 4 Uzaktan kumandayı, doğrudan ön paneldeki uzaktan algılayıcıya (IR) yöneltin.

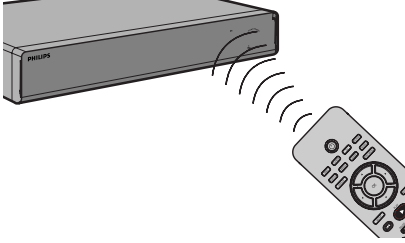

- 5 DISC, TUNER, TV veya uzaktan kumandadaki AUX/DI tuşuna basarak kontrol etmek istediğiniz kaynağı seçin.
- 6 İstenilen fonksiyonu seçin (örneğin ◀◀, ▶▶).

Dikkat!

- Pıl bitirse veya kumanda uzun bir süre kullanılmıyacaksa pilleri çıkarın.
- Pilleri karıştırmayın (eski ve yeni yada karbon ve alkalin, vs.).
- Pillerde kimyevi maddeler bulunur, bu yüzden doğru biçimde tahliye edilmelidir.

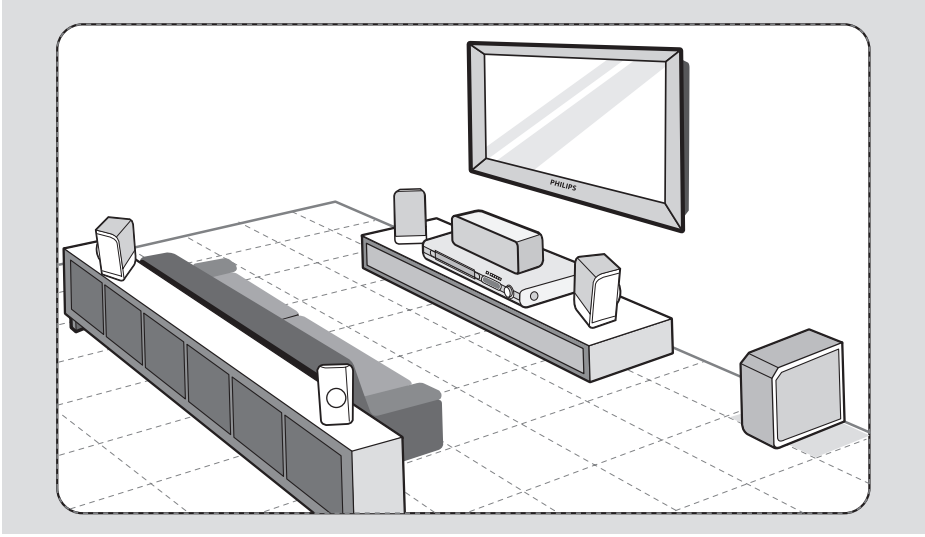

I. Adım: Hoparlörlerin yerleştirilmesi

Philips Ev Sinema Sisteminin kurulumu kolaydır. Ancak sistemin doğru şekilde yerleştirilmesi, optimum ses deneyimini elde etmek için önemlidir.

- 1 Ön sol ve sağ hoparlörleri TV'den eşit uzaklıkta olacak ve dinleme konumuna yaklaşık 45 derece açı yapacak şekilde yerleştirin.
- 2 Merkez kanalın sesinin yayılması için orta hoparlörü TV'nin veya DVD sisteminin üzerine yerleştirin.
- 3 Arka hoparlörleri birbirlerine bakacak şekilde kulak yüksekliği seviyesinde yerleştirin veya duvara monte edin.
- 4 Subwoofer'ı odanın köşesine yerleştirin. TV'ye en az bir metre mesafeye yerleştirin.

Faydalı İpuçları:

- Burada gösterilen yerleşim şeması, mükemmel sistem performansı sağlayacak bir kılavuzdur. Oda düzeniniz için daha uygun ve keyif alacağınız ses deneyimi sağlayacak başka yerleşim seçenekleri de bulabilirsiniz.
- Manyetik paraziti önlemek için ön hoparlörleri TV'nizin çok yakınına yerleştirmeyin.
- Arka hoparlörler REAR LEFT (arka sol) ve REAR RIGHT (arka sağ) olarak işaretlenmiştir.
- Ön hoparlörler FRONT LEFT (ön sol) ve FRONT RIGHT (ön sağ) olarak işaretlenmiştir.

İPUCU: Herhangi bir bağlantıyı gerçekleştirmeden veya değiştirmeden önce tüm cihazların elektrik bağlantılarının kesilmiş olduğundan emin olun.

Temel Bağlantılar (devamı)

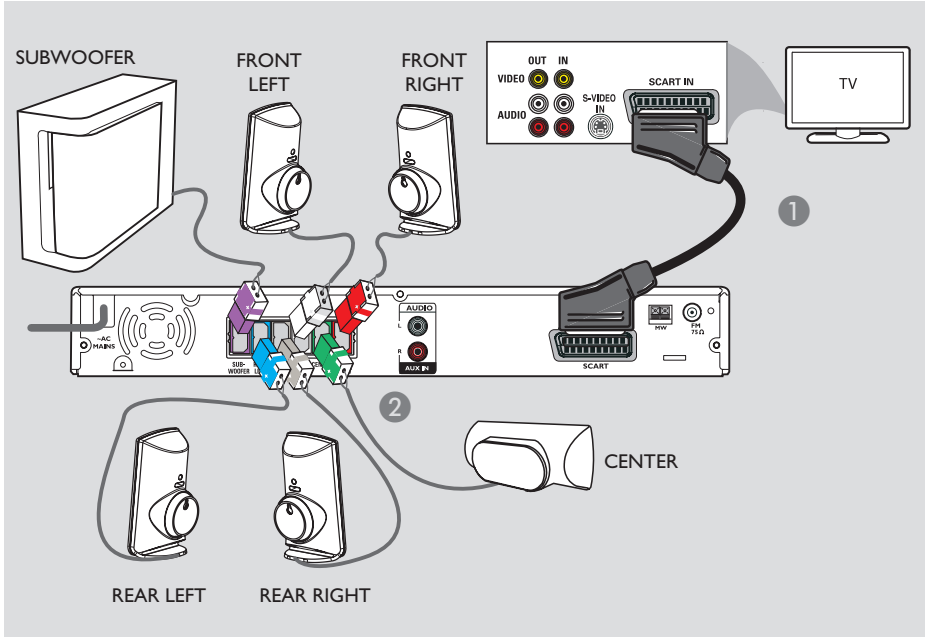

2. Adım: TV'ye ve hoparlör sistemine bağlama

ÖNEMLİ!

DVD sisteminizi doğrudan TV'ye bağlayın.

- 1 Kaydedici üzerindeki EXT I TO TV-I/O soketini, TV üzerindeki ilgili **SCART** giriş yuvasına bağlamak için scart kablosunu kullanın.
- 2 Verilen hoparlörleri ve subwoofer'ı DVD ana sisteminin karşılık gelen hoparlör yuvalarına bağlayın.

Faydalı İpuçları:

- İstenmeyen parazitleri önlemek için hoparlörleri, DVD sistemi, AC akım adaptörü, TV veya diğer radyasyon kaynaklarının yakınına yerleştirmeyin.
- TV kanallarını DVD sistemi üzerinden duymak için, TV programlarını seyredirken uzaktan kumandanın TV tuşuna basın.

İPUCU: Herhangi bir bağlantıyı gerçekleştirmeden veya değiştirmeden önce tüm cihazların elektrik bağlantılarının kesilmiş olduğundan emin olun.

Temel Bağlantılar (devamı)

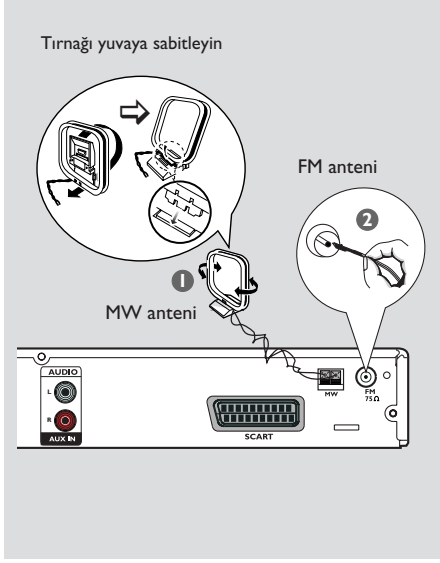

3. Adım: FM/MW antenlerinin bağlanması

- 1 Birlikte gelen MW halka anteni **MW** yuvasına bağlayın. MW halka anteni rafa yerleştirin veya bir kaide ya da duvara monte edin.
- 2 Birlikte verilen FM antenini **FM** yuvasına bağlayın. FM antenini açın ve uçlarını duvara sabitleyin.

Daha iyi FM stereo alımı için, harici FM anteni bağlayın (birlikte verilmez).

Faydalı İpuçları:

- Optimum sinyal alımı için antenlerin yerlerini ayarlayın.
- İstenmeyen parazitleri engellemek için, antenleri TV, VCR veya diğer radyasyon kaynaklarından mümkün olduğunca uzağa yerleştirin.

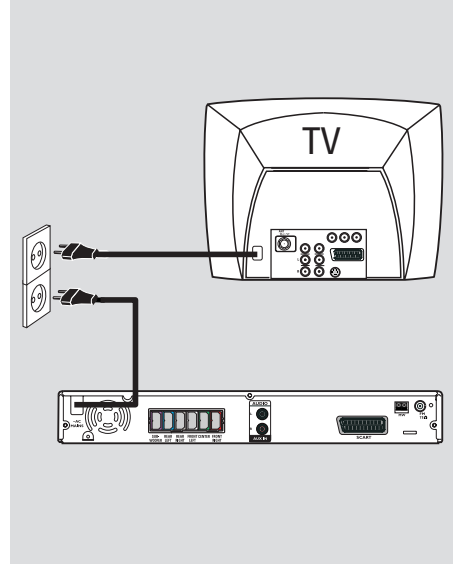

4. Adım: Güç kablosunun bağlanması

Tüm bileşenler doğru bağlandıktan sonra, AC güç kablosunu elektrik prizine takın.

DVD sistemindeki Eco Power LED'i yanar. Güç açık iken herhangi bir değişiklik veya bağlantı yapmayın.

Faydalı İpuçları:

- Tanıtım bilgileri ve gerilim değerleri için ürünün arkasında ya da altında bulunan tip plakasına başvurun.

İPUCU: Herhangi bir bağlantıyı gerçekleştirmeden veya değiştirmeden önce tüm cihazların elektrik bağlantılarının kesilmiş olduğundan emin olun.

Opsiyonel Bağlantılar

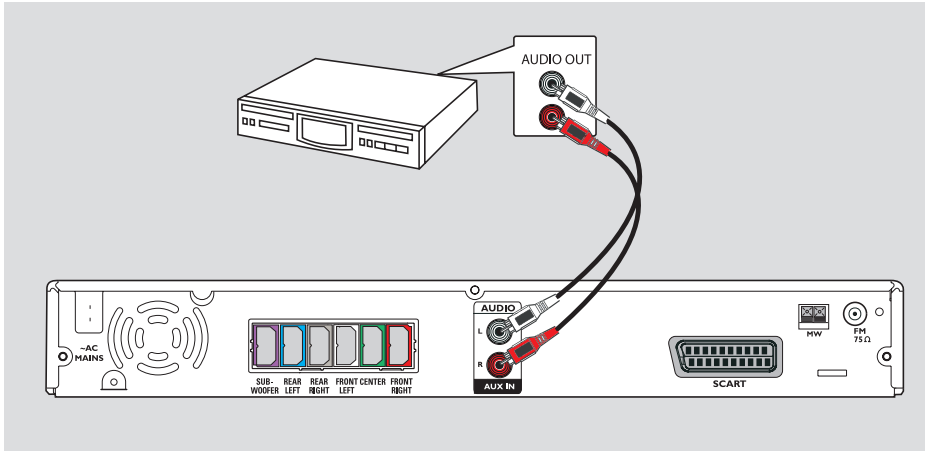

Turkish

Analog ses/görüntü cihazının sesinin bağlanması

Çok kanallı surround ses özelliklerinden yararlanmak için, analog ses/görüntü cihazının (örneğin VCR, Kablo/Uydu Alıcısı veya TV) ses çıkışını bu Ev Sineması Ses Sistemine bağlayabilirsiniz.

- DVD sistemindeki **AUX IN** soketlerini analog ses/görüntü cihazının AUDIO OUT soketlerine bağlamak için bir ses kablosu kullanın (kırmızı/beyaz - birlikte verilmez).

Sesi duyabilmek için, oynatmak/çalmak istediğiniz kaynağı seçmek için **AUX/DI** tuşuna basın.

Faydalı İpucu:

– Bağlı olan video cihazının (VCR gibi) resmini görmek için cihazın VIDEO OUT yuvasını TV'nin VIDEO IN yuvasına bağlayın ve TV üzerinde doğru giriş kanalını seçin.

İPUCU: Diğer olası bağlantılar için opsiyonel cihaz bağlantıları kullanıcı kılavuzuna başvurun.

1. Adım: DVD sisteminin açılması

- 1 **STANDBY ON** (⏻) tuşuna basın.
- 2 Seçim yapmak için ön paneldeki **SOURCE** tuşuna arka arkaya basın:
DISC → FM → MW → TV → AUX
→ DISC



Veya

- Uzaktan kumandadaki **DISC, TUNER, TV** veya **AUX/DI** tuşuna basın.

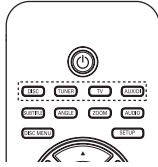

Eco Power bekleme moduna alarak kapatmak

- **STANDBY ON** (⏻) tuşuna basın.
→ Ekran kapanır.

2. Adım: Uygun görüntüleme kanalının bulunması

Başlamadan önce...

Devam etmeden önce, gerekli tüm bağlantıları yaptığınızdan emin olun.

- 1 Gösterge panelinde “DISC” yazısı belirene kadar **SOURCE** tuşuna basın.
- 2 TV'yi açın ve uygun video girişi kanalına geçin. Televizyonda mavi DVD arkaplan ekranını görmelisiniz.
→ TV'nizde 1. Kanala gelebilir, daha sonra Video Girişi kanalını ekranda görene kadar TV uzaktan kumandanızın Channel Down tuşuna basabilirsiniz.
→ Uzaktan kumandanızın **⏮** tuşuna sürekli basabilirsiniz.
→ Bu kanal çoğunlukla en düşük ve en yüksek kanallar arasında yer alıp FRONT, A/V IN, VIDEO olarak adlandırılabilir. Daha fazla bilgi için TV'nizin kullanım kılavuzuna bakın.

Başlarken (devamı)

3.Adım: Dil tercihlerinin ayarlanması

Dil seçenekleri, bulunduğunuz ülke ya da bölgeye bağlı olarak farklılık gösterebilir. Kullanıcı el kitabında gösterilen resimlere karşılık gelmeyebilir.

Ekran üzeri gösterim (OSD) dili

DVD sistemi OSD (Ekran Üzeri Gösterim) dili, DVD disk dilinde gerçekleştirdiğiniz değişikliklerden etkilenmeden, ayarladığınız şekilde kalacaktır.

- 1 'DISC' modundayken, uzaktan kumandanın **SETUP** tuşuna basın.
→ { **General Setup Page** } (Genel Ayarlar Sayfası) görüntülenir.
- 3 ▲▼ tuşlarını kullanarak { **OSD Language** } (OSD Dili) seçeneğini işaretleyin, daha sonra ► tuşuna basın.

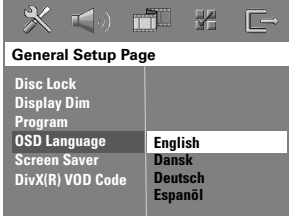

General Setup Page	
Disc Lock	
Display Dim	
Program	
OSD Language	English
Screen Saver	Dansk
DivX(R) VOD Code	Deutsch
	Español

- 4 İsteddiğiniz dili seçmek için ▲▼ tuşlarını kullanın ve onaylamak için **OK** tuşuna basın.

DVD oynatımı için Ses,Altyazı ve Menü dili

DVD oynatma için tercih ettiğiniz dil ayarını seçebilirsiniz. Eğer seçilen dil DVD üzerinde kayıtlıysa, DVD sistemi diski otomatik olarak bu dile oynatacaktır. Aksi takdirde, disk üzerindeki varsayılan dil kullanılacaktır.

- 1 Oynatımı (varsa) durdurmak için ■ tuşuna iki kez basın ve ardından **SETUP** tuşuna basın.
- 2 { **Preference Page** } (Tercih Sayfası) seçeneğini seçmek için, ► tuşuna art arda basın.
- 3 ▲▼ tuşlarını kullanarak aşağıdaki seçeneklerden birini işaretleyin, daha sonra ► tuşuna basın.

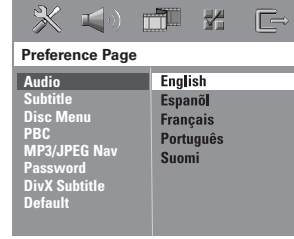

Preference Page	
Audio	English
Subtitle	Español
Disc Menu	Français
PBC	Português
MP3/JPEG Nav	Suomi
Password	
DivX Subtitle	
Default	

{ **Audio** } (Ses)

Seçeneği, DVD oynatma için tercih edilen dili seçer.

{ **Subtitle** } (Altyazı)

Seçeneği, DVD oynatma için tercih edilen altyazı dilini seçer.

{ **Disc Menu** } (Disk Menüsü)

Seçeneği, DVD oynatma için tercih edilen disk menüsü dilini seçer.

İPUCU: Menüde önceki maddeye dönmek için ◀ tuşuna basın. Menüden çıkmak için **SETUP** tuşuna basın.

Başlarken (devamı)

- 4 İstedığınız dili seçmek için ▲▼ tuşlarını kullanın ve onaylamak için **OK** tuşuna basın.

İstedığınız dil listede yoksa, { Others } (Diğerleri) seçeneğini seçin 4 haneli dil kodu XXXX'i (bkz. son sayfa) girmek için uzaktan kumanda üzerindeki **sayısal tuş takımını (0-9)** kullanın ve **OK**'e basın.

- 5 Diğer ayarlar için 3~4 adımlarını tekrarlayın.

Faydalı İpuçları:

- DVD oynama sırasında, uzaktan kumanda üzerindeki **AUDIO** ve **SUBTITLE** düğmelerini kullanarak dili ve altyazı dilini değiştirebilirsiniz. Ancak bu işlem, burada yapmış olduğunuz varsayılan ayarlarını değiştirmez.
- Bazı DVD'lerde altyazı/ses/menü dili sadece DVD disk menüsü kullanılarak değiştirilebilir.

4.Adım: TV'nin ayarlanması

Uygun renk sisteminin seçilmesi

DVD sistemi, DVD ve TV'nin renk sistemleri birbirleriyle uyumlu olmalıdır. Bu sistemde ancak bu koşulda bir DVD oynatılabilir. TV sistemini değiştirmeden önce TV'nin renk sistemini öğrenin.

- 1 'DISC' modunda iken, uzaktan kumanda üzerindeki **SETUP** tuşuna basın.
- 2 ► tuşuna art arda basarak **{ Video Setup Page }** (Görüntü Ayarları Sayfası) seçeneğini seçin.
- 3 **{ TV Type }** (TV Türü) seçeneğini seçmek için ▼ tuşuna ve ardından ► tuşuna basın.

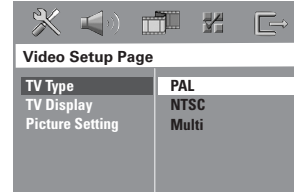

{ PAL }

Eğer bağlı televizyon PAL renk sistemine sahipse, bu seçeneği seçin. NTSC formatındaki diskin görüntü sinyallerini değiştirip PAL biçiminde çıkmasını sağlayacaktır.

{ NTSC }

Eğer bağlı televizyon NTSC renk sistemine sahipse, bu seçeneği seçin. PAL formatındaki diskin görüntü sinyallerini değiştirip NTSC biçiminde çıkmasını sağlayacaktır.

{ Multi }

Eğer bağlı televizyon hem PAL hem de NTSC renk sistemleri ile uyumluysa (çoklu sistem), bu seçeneği seçin. Çıkış formatı, disk üzerindeki görüntü sinyali ile uyumlu olacaktır.

İPUCU: Altı çizilmiş olan seçenekler varsayılan fabrika ayarlarıdır. Menüde önceki maddeye dönmek için ◀ tuşuna basın. Menüden çıkmak için **SETUP** tuşuna basın.

Başlarken (devamı)

- Seçeneklerden birini seçin ve onaylamak için **OK** tuşuna basın.
→ Seçimi (varsa) onaylamak için TV'de gösterilen talimatları izleyin.
→ TV ekranı boş/bozuk görüntü verirse, otomatik olarak düzelmesi için 15 saniye bekleyin.

TV Ekranını Ayarlama

DVD Kaydedicisinin en boy oranını, bağlı TV'nin türüne göre ayarlayın. Diskin seçtiğiniz formatı destekliyor olması gerekmektedir. Aksi takdirde, TV ekran ayarı oynatım sırasında görüntüyü etkilemez.

- 'DISC' modunda iken, uzaktan kumanda üzerindeki **SETUP** tuşuna basın.
- ▶ tuşuna art arda basarak { **Video Setup Page** } (Görüntü Ayarları Sayfası) seçeneğini seçin.
- { **TV Display** } (TV Ekranı) seçeneğini seçmek için ▼ tuşuna ve ardından ▶ tuşuna basın.

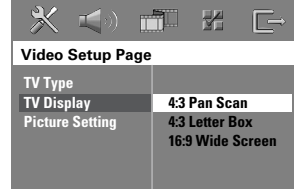

{ **4:3 Pan Scan** }

Klasik bir TV'ye sahipseniz ve görüntünün her iki tarafının, ekranınıza uyacak şekilde düzenlenmesini ve biçimlendirilmesini istiyorsanız, bu seçeneği seçin.



{ **4:3 Letter Box** }

Klasik bir TV'ye sahipseniz, bu seçeneği seçin. Bu durumda, ekranın üst ve alt tarafında siyah bantların bulunduğu geniş bir ekran görüntülenecektir.



{ **16:9 Wide Screen** }

Eğer geniş ekran TV'ye sahipseniz, bu seçeneği seçin.



- Seçeneklerden birini seçin ve onaylamak için **OK** tuşuna basın.

İPUCU: Altı çizilmiş olan seçenekler varsayılan fabrika ayarlarıdır. Menüde önceki maddeye dönmek için ◀ tuşuna basın. Menüden çıkmak için **SETUP** tuşuna basın.

5. Adım: Hoparlörlerin kanallarını ayarlama

Bekleme sürelerini (yalnızca merkez ve surround hoparlörler) ve her hoparlörün ses düzeyini ayarlayabilirsiniz. Bu ayarlamalar sesi, ortama ve kurulumunuza göre optimize etmenizi sağlar.

Başlamadan önce...

Disk oynatımını durdurmak için STOP tuşuna iki kere basın veya diski tepside çıkarın. Aksi takdirde, ayarlara erişilemez.

- 1 'DISC' modunda iken, uzaktan kumanda üzerindeki **SETUP** tuşuna basın.
- 2 ► tuşuna art arda basarak { **Audio Setup Page** } (Ses Ayarları Sayfası) seçeneğini seçin.
- 3 { **Speakers Volume** } (Hoparlör Ses Seviyesi) seçeneğini vurgulamak için q tuşuna basın ve ardından u tuşuna basın.

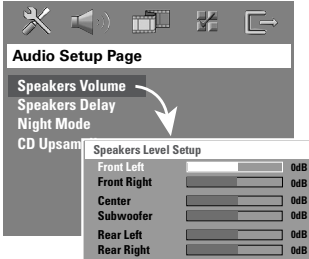

- 4 Her hoparlörün ses seviyesini ayarlamak için (-6dB ~ +6dB) ◀▶ tuşlarına basın ve onaylamak için **OK** tuşuna basın.
- 5 { **Speakers Delay** } (Hoparlör Beklemesi) seçeneğini vurgulamak için ▲▼ tuşlarına ve ardından ► tuşuna basın.

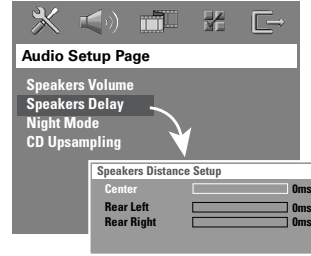

- 6 ◀▶ tuşlarını kullanarak surround ses sisteminizin ihtiyaçlarını en iyi şekilde karşılaması için bekleme sürelerini (0 ms ~ 15 ms) arasında ayarlayabilirsiniz.
- 7 Onaylamak için **OK** tuşuna basın.

Faydalı İpuçları:

- Gecikme süresinde 1 ms değerindeki bir artış/azalma, mesafede 30 cm değerinde değişikliği eşittir.
- Arka hoparlörler dinleyiciye ön hoparlörlerden daha yakın olduğunda daha uzun bekleme süresi ayarları kullanın
- Her hoparlörün ses seviyesine daha iyi karar verebilmeniz için otomatik olarak test sinyali verilir.

İPUCU: Menüde önceki maddeye dönmek için ◀ tuşuna basın.
Menüden çıkmak için **SETUP** tuşuna basın.

Disk işlemleri

Oynatılabilir diskler



DVD ev sinema sisteminiz, aşağıdaki diskleri çalar/oyunatır:

- Dijital Çok Amaçlı Diskler (DVD'ler)
- Video CD'ler (VCD'ler)
- Süper Video CD'leri (SVCDs)
- Sonlandırılmış DVD+Kaydedilebilir [Tekrar Yazılabilir] (DVD+R[W])
- CD-R(W) üzerindeki Audio Kompakt Diskler (CD'ler).
- MP3/ Windows Media™ Ses diskleri, CD-R(W) üzerindeki resim (Kodak, JPEG) dosyaları.
 - ISO 9660/UDF formatı
 - 3072 x 2048'e kadar JPEG çözünürlük desteği
 - Desteklenen örnekleme frekansları: 32 kHz, 44,1 kHz, 48 kHz
 - Desteklenen bit hızları: 32~256 (kbps), değişken bit hızları (ortalama 128 kbps)
- CD-R[W]/DVD+R[W] üzerindeki DivX dosyaları:
 - DivX 3/4/5/6, DivX Ultra
 - QPEL'yi (Quarter Pixel) destekler.

DVD diskleri için bölge kodları

DVD diskleri ve oynatıcıları bölgesel kısıtlamalarla tasarlanmıştır. Diski oynatmadan önce, diskin oynatıcınızla aynı bölge için üretilmiş olduğundan emin olun. Bu DVD sisteminin bölge kodu, arka panel üzerinde belirtilmiştir.

ÖNEMLİ!

- Bir düğmeye basıldığında TV ekranında yasak işareti (Ø ya da X) görünürse, geçerli diskte veya geçerli anda bu fonksiyonun kullanılmadığı anlamına gelmektedir.
- Disk tepsisine diskten başka bir nesne yerleştirmeyin. Bu, disk oynatıcının işlevlerini bozabilir.

Disk oynatma

- 1 Gösterge panelinde "DISC" yazısı belirene kadar **SOURCE** tuşuna basın (veya uzaktan kumandanın DISC tuşu).
- 2 DVD sistemi için TV'yi Video In (video girişi) kanalına alın (örneğin, 'EXT', '0', 'AV').
→ Televizyonda mavi DVD arka plan ekranını görmelisiniz.
- 3 Disk tepsisini açmak ve disk yüklemek için **OPEN CLOSE** ▲ tuşuna basın ve disk tepsisini kapatmak için tekrar aynı tuşa basın.
→ Disk etiketinin yukarıya baktığından emin olun. Çift yüzü diskleri, oynatmak istediğiniz yüzü yukarıya gelecek şekilde yerleştirin.
- 4 Disk tepsisini açık kapatmak için uzaktan kumandadaki **STOP** ■ tuşunu basılı da tutabilirsiniz.
- 4 Oynatma otomatik olarak başlar.
→ Daha fazla oynatma/çalma seçenekleri ve özelliği için aşağıdaki sayfalara göz atın.

Faydalı İpuçları:

- Bazı diskleri oynatmak konusunda sorun yaşıyorsanız, diski çıkarın ve yeni bir disk deneyin. Uygun olmayan şekilde biçimlendirilmiş diskler, bu DVD sisteminde oynatılamayacaktır.

İPUCU: Diskin yapılandırması ve özellikleri veya kullanılan kayıt ve yazma yazılımının koşulları nedeniyle bazı diskler bu DVD kaydedicide oynatılamaz.

Temel oynatma kontrolleri

Oynatmayı duraklatma

- Oynatma sırasında, ►|| (PLAY PAUSE) veya uzaktan kumandanın || tuşuna basın.
→ Duraklatma modundayken, bir sonraki hareketsiz görüntüyü görüntülemek için || tuşuna sürekli olarak basabilirsiniz (sadece video oynatımı için).
→ Oynatmayı devam ettirmek, ►|| tuşuna (veya uzaktan kumandanın **PLAY ►** tuşuna) tekrar basın.

Başka bir parça/başlık seçme

- ◀◀ / ▶▶ (PREV / NEXT) tuşlarına basın ya da parça/başlık numarası girmek için **sayısal tuş takımını (0-9)** kullanın.
→ Eğer parça tekrarlama modu etkinse, aynı parçayı/başlığı tekrarlamak için ◀◀ tuşuna tekrar basın.

Geri/ileri Arama

- ◀◀ / ▶▶ (PREV / NEXT) tuşlarını basılı tutun.
→ Arama sırasında, arama hızını azaltmak/artırmak için ◀◀ / ▶▶ tuşlarına art arda basın.
→ Normal oynatmaya devam etmek için, ►|| tuşuna (ya da uzaktan kumanda üzerindeki **PLAY ►** tuşuna) tekrar basın.

Oynatımı Durdurma

- ■ tuşuna basın.

Faydalı İpucu:

– Bu enerji tasarrufu özelliğiyle, diskin oynatılması durduktan sonra 30 dakika süreyle hiçbir tuşa basılmazsa, sistem otomatik olarak Eco Power bekleme moduna geçer.

Farklı tekrarlar/karıştırma fonksiyonlarını seçme

- Disk oynatılırken, tekrar oynatma modlarından birini seçmek için uzaktan kumanda üzerindeki **REPEAT** tuşuna art arda basın.

DVD

- RPT ONE (bölümü tekrarlar)
- RPT TT (başlığı tekrarlar)
- SHUFFLE (rastgele çalma)
- RPT SHF (rastgele çalmayı tekrarlar)
- RPT OFF (tekrarlama modundan çık)

VCD/SVCD/CD

- RPT ONE (parçayı tekrarlar)
- RPT ALL (diski tekrarlar)
- SHUFFLE (rastgele çalma)
- RPT SHF (rastgele çalmayı tekrarlar)
- RPT OFF (tekrarlama modundan çık)

MP3/DivX/Windows Media™ Audio

- RPT ONE (parçayı tekrarlar)
- RPT ALL/FLD (klasörü tekrarlar)
- SHUFFLE (rastgele çalma)
- RPT OFF (tekrarlama modundan çık)

Faydalı İpucu:

– PBC modundayken, VCD'lerde çalma tekrarlama işlemi gerçekleştirilemez.

Disk işlemleri (devamı)

Disk parçalarını programlama

(Resim CD'si/MP3 için geçerli değil)
Parça oynatma sırasını programlayarak bir diskin içeriğini istediğiniz sırada oynatabilirsiniz.

- 1 Uzaktan kumanda üzerindeki **PROGRAM** tuşuna basın.
→ Programlama menüsü görünür.

Program : Track (01 - 17)		
1	04	6 --
2	10	7 --
3	11	8 --
4	--	9 --
5	--	10 --
Exit Start Next >>		

- 2 Geçerli parça/bölüm numaralarını girmek için **sayısal tuş takımını (0-9)** kullanın.
- 3 İmleci bir sonraki konuma götürmek için **▲▼◀▶** tuşlarını kullanın.
- 4 Eğer programlanacak parça sayısı ondan fazlaysa, sonraki program sayfasına geçmek için ekrandaki { **Next** (Sonraki) } seçeneğini seçin ve **OK** tuşuna basın (ya da uzaktan kumanda üzerindeki **▶▶** tuşuna basın).
- 5 Parçayı/başlığı programlama menüsünden çıkarmak için, parçayı/başlığı seçin ve **OK** tuşuna basın.
- 4 Daha sonra, ekrandaki { **Start** (Başlat) } seçeneğini seçin ve **OK** tuşuna basarak oynatmayı başlatın.
→ Seçili parçalar, programlanmış sırada gösterilmeye başlar.
- 5 Program menüsünden çıkmak için, menüdeki { **Exit** (Çık) } seçeneğini seçin ve **OK** tuşuna basın.

Video diskleri (DVD/VCD/SVCD) için diğer oynatma özellikleri

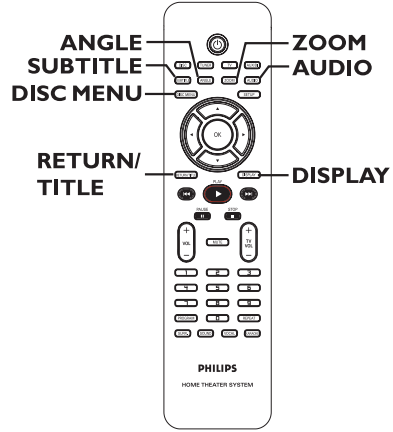

Disk Menüsünün Kullanılması

Disk formatına bağlı olarak, diski yüklediğinizde TV'de bir menü görüntülenebilir.

Bir oynatma özelliği ya da maddesini seçmek için

- **◀▶▲▼** tuşlarını ya da uzaktan kumanda üzerindeki **sayısal tuş takımını (0-9)** kullanın, daha sonra **OK** tuşuna basarak oynatmayı başlatın.

Menüye erişmek ya da menüyü kaldırmak için

- Uzaktan kumanda üzerindeki **DISC MENU** tuşuna basın.

İPUCU: Burada anlatılan kullanım özellikleri, bazı diskler için geçerli olmayabilir.
Her zaman disklerle birlikte verilen yönergelere başvurun.

Disk işlemleri (devamı)

Çalma/oynatma bilgilerini görüntüleme

DVD menüsü disk oynatım bilgilerini (örneğin, başlık veya bölüm sayısı, geçen oynatım süresi, ses/altyazı dil) gösterebilir ve bazı işlemler disk oynatımını engellemeden yapılabilir.

- 1 Oynatım sırasında **DISPLAY** tuşuna basın.
→ Varolan disk bilgileri TV ekranında belirir.



- 2 Bilgilere göz atmak için ▲▼ tuşlarına basın ve erişmek için **OK** tuşuna basın.
- 3 Numarayı/zamanı girmek için **sayısal tuş takımını (0-9)** kullanın veya seçim yapmak için ▲▼ tuşlarına basın ve ardından onaylamak için **OK** tuşuna basın.
→ Oynatım, seçilen zamana veya başlığa/bölüme/parçaya göre değişecektir.

Oynatmaya, son durdurulan noktadan devam edilmesi

Bu DVD sistemi, en son durduğu noktadan disk gösterimine devam etme özelliğine sahiptir (sadece, menüsüz olarak kaydedilmiş son 10 disk için kullanılabilir).

- 1 Oynatılan son 10 diskten birini yükleyin.
- 2 Gösterge panelinde "LOADING" mesajı belirdiğinde, **PLAY ▶** (ya **▶||**) tuşuna basarak, son durdurulan noktadan oynatmayı devam ettirin.

Tekrar başlatma modunu iptal etmek için

- **■** tuşuna iki kere basın.

Yakınlaştırma

Bu işlev TV ekranındaki resmi büyütmenizi, ve büyütülmüş resimde gezinmenizi sağlar.

- 1 Zoom faktörünü seçmek için, oynatma sırasında uzaktan kumanda üzerindeki **ZOOM** tuşuna art arda basın.
→ Yakınlaştırılmış görüntü üzerinde hareket etmek için ◀▶▲▼ tuşlarını kullanın.
→ Oynatmaya devam edilecektir.
- 2 Orijinal boyuta geri dönmek için arka arkaya **ZOOM**'a basın.

Altyazı dilinin değiştirilmesi (Yalnızca DVD'lerde)

Bu işlem sadece birden fazla altyazı dili seçeneği içeren DVD'lerde mümkündür; DVD'yi oynatırken dili değiştirebilirsiniz.

- Farklı altyazı dillerini seçmek için **SUBTITLE** tuşuna art arda basın.

İPUCU: Burada anlatılan kullanım özellikleri, bazı diskler için geçerli olmayabilir. Her zaman disklerle birlikte verilen yönergelere başvurun.

Disk işlemleri (devamı)

Ses dosyası dilinin değiştirilmesi

Bu işlem sadece birden fazla ses dosyası dili seçeneği içeren DVD'lerde mümkündür; DVD'yi oynatırken dili değiştirebilirsiniz.

- Mevcut ses dillerini seçmek için **AUDIO** tuşuna art arda basın.

VCD için – ses kanalının değiştirilmesi

- Diskte bulunan mevcut ses kanallarını seçmek için **AUDIO** tuşuna art arda basın (STEREO, MONO LEFT, MONO RIGHT ya da MIX MONO).

Kamera açısının değiştirilmesi

Bu seçenek sadece farklı kamera açılarıyla kaydedilmiş sekanslar içeren DVD'lerde mümkündür. Bu işlem, görüntüyü farklı açılardan görmenizi sağlar.

- Mevcut kamera açılarını seçmek için **ANGLE** tuşuna art arda basın.

Oynatım Kontrolü (Sadece VCD)

Oynatım Kontrolü (PBC), ekrandaki menüyü kullanarak etkileşimli Video CD oynatmanızı sağlar. Bu fonksiyona, 'Tercih Sayfası' menüsü üzerinden de erişilebilir.

Oynatım Kontrolü (PBC) özelliğine sahip VCD'ler için (yalnızca sürüm 2.0)

- Oynatma/çalma durduğunda, PBC modunu açmak veya kapatmak için **RETURN/TITLE** tuşuna basın.
- Oynatma/çalma sırasında, disk başlık menüsüne veya ana menüye dönmek için **RETURN/TITLE** tuşuna basın.

Önizleme fonksiyonu (Yalnızca VCD/SVCD'lerde)

Bu fonksiyon, VCD/SVCD içeriğini görüntülenizi sağlar.

- 1 **DISC MENU** tuşuna basın.

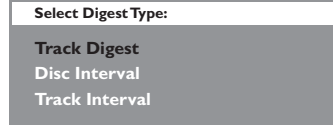

- 2 Seçeneklerden birini seçmek için ▲▼ tuşlarını kullanın ve **OK** tuşuna basın.

{ Track Digest (Parça Buketi) }

Ekranda aynı anda altı farklı parçayı görüntüleyin. Disk üzerindeki parçalara hızlı bir biçimde göz gezdirmenize izin verir.

{ Disc Interval (Disk Aralığı) }

Tüm diski, altı küçük fotoğraf halinde görüntüleyin. Diski altı eşit parçaya bölerek bu parçaları ekranda görüntüler.

{ Track Interval (Parça Aralığı) }

Tek bir parçanın içeriğini, altı küçük fotoğraf halinde görüntüleyin. Tek bir parçayı altı eşit parçaya bölerek bu parçaları ekranda görüntüler. Bu özellik sadece oynatma/çalma modundayken kullanılabilir.

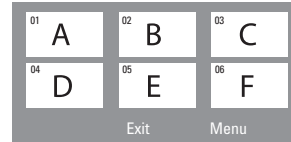

- Önceki ya da sonraki sayfaya gitmek için, ◀◀/ ▶▶ tuşlarına basın.
 - Ana menüye dönmek için, ekranda { **Menu** (Menü) } seçeneğini seçin ve **OK** tuşuna basın.
 - Seçilen küçük fotoğraf üzerinde **OK** tuşuna basarak, oynatmayı seçilen yerden başlatın.
- 3 Önizleme menüsünden çıkmak için, ekrandaki { **Exit** (Çık) } seçeneğini seçin ve **OK** tuşuna basın.

İPUCU: Burada anlatılan kullanım özellikleri, bazı diskler için geçerli olmayabilir. Her zaman disklerle birlikte verilen yönergelere başvurun.

MP3/ JPEG/ Windows Media™ Audio disklerinin çalınması

Bu DVD sistemi, CD-R/RW diski ya da ticari CD üzerine kaydedilmiş MP3, JPEG ve Windows Media™ Audio dosyalarının çoğunu çalabilir.

Başlamadan önce...

TV'nizi açın ve kaydedici için doğru Video Giriş kanalını ayarlayın. (Bkz. bölüm "Uygun görüntüleme kanalının bulunması").

- 1 Disk takın.
→ Dizin/dosya yapılandırmasının karışıklığına bağlı olarak diski okuma süresi 30 saniyeyi geçebilir.
→ TV ekranında film adı menüsü görüntülenir.



- 2 Eğer disk ana menüsünde birden fazla klasör varsa, ▲▼ tuşlarını kullanarak istediğiniz klasörü seçin ve klasörü açmak için **OK** tuşuna basın.
- 3 Parça/dosya seçmek için ▲▼ tuşlarını kullanın ve oynatmayı başlatmak için **OK** tuşuna basın.
→ Oynatım seçilen dosyadan başlayarak klasörün sonuna dek devam eder.

Oynatım sırasında:

- Bulunulan klasörde bir başka parça/dosya seçmek için ◀◀/ ▶▶ tuşlarına basın.
- Bir müzik parçasını geri/ileri hızlı aramak için ◀◀/ ▶▶ üzerine basılı tutun.
- Aynı diskteki başka bir klasörü seçmek için ▲ tuşuna basarak kök menüye dönün, ardından da seçiminiz yapmak için ▲▼ tuşlarına basıp onaylamak için **OK** tuşuna basın.
- Çeşitli oynatma modlarına erişim sağlamak için **REPEAT** tuşuna basın.
- 4 Oynatmayı durdurmak için ■ tuşuna basın.

Faydalı İpucu:

– MP3/JPEG diski yüklediğinizde klasörleri atlamak için, *Tercih Kurulum Sayfası*'ndaki MP3/JPEG NAV ayarını aşağıdaki şekilde yapın: { Without Menu } (Menüsüz).

İPUCU: Diskin yapılandırması ve özellikleri veya kullanılan kayıt ve yazma yazılımının koşulları nedeniyle bazı diskler bu DVD kaydedicide oynatılamaz.

Disk işlemleri (devamı)

JPEG görüntü dosyasının gösterilmesi (slayt gösterisi)

Başlamadan önce...

TV'nizi açın ve kaydedici için doğru Video Giriş kanalını ayarlayın. Bkz. "Uygun görüntüleme kanalının bulunması" bölümü.

- Fotoğraf diskini takın (Kodak Fotoğraf CD'si, JPEG).
→ Kodak diskinde slayt gösterimi otomatik olarak başlar.
→ JPEG diskinde, fotoğraf menüsü TV'de görüntülenecektir. Slayt gösterisini başlatmak için **PLAY** ► (ya da ►**II**) tuşuna basın.

Önizleme fonksiyonu

- 1 Oynatma sırasında, **■** tuşuna basın.
→ TV'de 12 küçük fotoğraf görüntülenecektir.



- 2 Önceki/sonraki sayfada diğer fotoğrafları görüntülemek için **◀◀** / **▶▶** tuşlarına basın.
- 3 **◀▶▲▼** tuşlarını kullanarak fotoğraflardan birini işaretleyin ve **OK** tuşuna basarak oynatmayı başlatın.
- 4 Fotoğraf CD'si menüsüne geri dönmek için **DISC MENU** tuşuna basın.

Görüntüyü yakınlaştırma

- 1 Oynatma sırasında, farklı zoom faktörlerini seçmek için **ZOOM** tuşuna basın.
- 2 Yakınlaştırılmış görüntü üzerinde hareket etmek için **◀▶▲▼** tuşlarını kullanın.

Faydalı İpucu:

– Bu özellik DivX disk ile kullanılamaz.

Resmi döndürme / ters çevirme

- Oynatma sırasında, TV'deki görüntüyü ters çevirmek / döndürmek için **◀▶▲▼** tuşlarını kullanın.

- ▲ : resmi dikey olarak ters çevirir
- ▼ : resmi yatay olarak ters çevirir
- ◀ : fotoğrafı saatin ters yönünde döndürür
- ▶ : fotoğrafı saat yönünde döndürür

Desteklenen dosya biçimi:

- Dosya uzantısı ***.JPEG** değil, ***.JPG** olmalıdır.
- Cihaz sadece DCF-standart hareketsiz resimleri veya JPEG resimleri gösterebilir, örnek: TIFF. Hareketli resimleri, Hareketli JPEG, aşamalı JPEG ve diğer formatları veya JPEG haricindeki resim formatlarını veya ses ile ilişkilendirilmiş resimleri gösteremez.
- Bir diskte çok sayıda parça/resim varsa, DVD sisteminizin disk içeriğini TV'de göstermek için daha uzun zamana ihtiyacı olabilir.

İPUCU: Diskin yapılandırması ve özellikleri veya kullanılan kayıt ve yazma yazılımının koşulları nedeniyle bazı diskler oynatıcıda oynatılamaz.

Disk işlemleri (devamı)

Aynı anda MP3 müzik çalıp JPEG resimleri oynatmak

Disk hem MP3 müzik dosyaları, hem de JPEG görüntü dosyaları içeriyorsa, müzikli slayt gösterisi oluşturabilirsiniz.

- 1 Müzik ve resimlerin bulunduğu bir MP3 diskini takın.
- 2 Menüde MP3 parçasını seçin ve çalmayı başlatmak için **PLAY ▶** (ya da **▶II**) tuşuna basın.
- 3 MP3 müzik çalınması sırasında, **◀▶▲▼** tuşlarına basarak disk menüsünden bir klasör seçin ve **PLAY ▶** (ya da **▶II**) tuşuna basın.
→ Klasörün sonuna kadar görüntü dosyaları görüntülenecektir.
- 4 Aynı anda oynatımdan çıkmak için **DISC MENU** tuşuna ve ardından **■** tuşuna basın.

Faydalı İpuçları:

- MP3 disklerinizi dinlerken arada bir “atlama” olması normaldir.
- Dijital içeriklerin İnternet’ten indirme sırasında kalitelerinin düşmesinden dolayı MP3/DivX oynatımında ekranın arada piksel piksel olması normaldir.
- Çoklu oturma CD’lerinin ancak ilk oturumu çalınabilir.

Bir DivX diskin yürütülmesi

Bu DVD sistemi, bilgisayarınızdan CD-R/RW, DVD±R/±RW disklerine kopyalayabileceğiniz DivX filmlerinin oynatılmasını destekler (bkz. ‘Genel Ayarlar Sayfası - { DivX(R) VOD code }).

- 1 DivX diski takın.
- 2 DivX film harici altyazılar içeriyorsa, seçim yapabilmemiz için TV’de altyazı menüsü görüntülenecektir.
- Bu durumda, uzaktan kumandanadan **SUBTITLE** düğmesine basarak altyazı gösterimini açabilir veya kapatabilirsiniz.
- 3 Çalmayı/oynatmayı başlatmak için **PLAY ▶** (ya da **▶II**) tuşuna basın.

Oynatım sırasında:

- DivX diskte birden fazla dilde altyazı dahili olarak bulunuyorsa, gösterim sırasında altyazı değiştirmek için **SUBTITLE** (ALTYAZI) düğmesine basabilirsiniz.
- Geri/ileri hızlı arama için uzaktan kumandanın **◀ / ▶** tuşlarını kullanın.
- Zaman Arama menüsü görüntülenene kadar **DISPLAY** tuşuna basın, oynatma/çalmanın başlayacağı zamanı tuşlayın ve onaylamak için **OK** tuşuna basın.
→ Oynatma, girilmiş olan zamana atlar.

Faydalı İpuçları:

- Aşağıdaki dosya adı uzantılarına sahip altyazı dosyaları (.srt, .smi, .sub, .ssa, .ass) desteklenmektedir, fakat bunlar dosya gezinme menüsünde görüntülenmezler.
- Altyazı dosya adı, filmin dosya adıyla aynı olmalıdır.
- Altyazılarda en çok 45 karakter görüntülenebilir.

DVD Sistem Menüsü Seçenekleri

DVD kurulum menüsüne erişim

BU DVD sisteminin ayarları TV'den yapılır. Bununla DVD sisteminin kendi gereksinimlerinize uygun biçimde özelleştirebilmeniz amaçlanmıştır.

- 1 'DISC' modunda iken, **SETUP** tuşuna basın.
→ Kurulum menüsü görünür.
- 2 ◀▶ tuşlarına basarak kurulum menü sayfalarından birini seçin ve **OK** tuşuna basın.

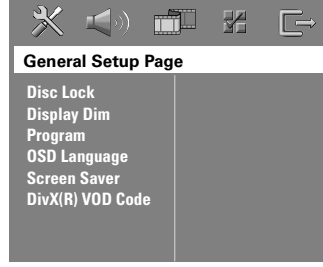
- Eğer { Preference Page } (Tercih Sayfası) seçeneğine erişim sağlayamıyorsanız, **SETUP** tuşuna basarak menüden çıkın. **SETUP** düğmesine tekrar basmadan önce **STOP** (■) tuşuna iki kez basın.
- 3 Bir kurulum seçeneğini seçmek için ▲▼ tuşlarını kullanın, erişim sağlamak için ▶ tuşuna basın.
- 4 Değiştirmek istediğiniz ayarı seçin, onaylamak ve önceki seçilen maddeye geri dönmek için **OK** tuşuna basın.
→ Seçenekler hakkında talimatlar ve açıklamalar ilerideki sayfalarda verilmektedir.
→ Menüdeki seçim soluk görünüyorsa, bu özelliğin kullanılamaz olduğunu veya geçerli olan durumda değiştirilemeyeceğini gösterir.
- 5 Çıkmak için, **SETUP** tuşuna basın.

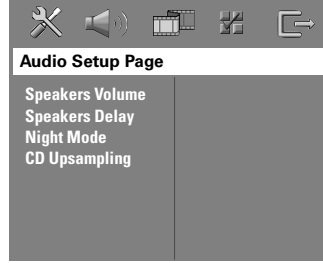

bkz. sayfa
109

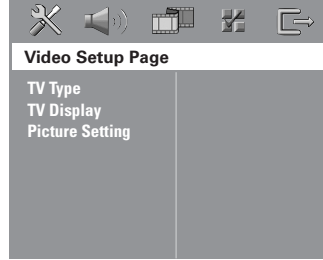

bkz. sayfa
110



bkz. sayfa
111

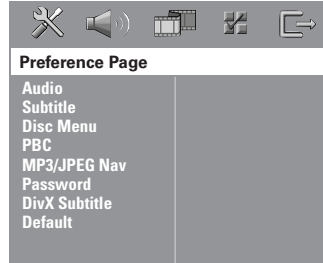

bkz. sayfa
112~113

DVD Sistem Menüsü Seçenekleri (devamı)

Genel Kurulum Sayfası (altı çizilmiş olan seçenekler varsayılan fabrika ayarlarıdır)

Disc Lock (Disk Kilidi)

Bütün diskler, üreticileri tarafından sınıflandırılmış veya kodlanmış değildir. Belli bir diskin oynatılmasını engellemek için o diski kilitleyebilirsiniz. 40'a kadar disk kilitlenebilir.

- { **Lock** } (Kilitle) – Mevcut diskin oynatılmasını engellemek için bu seçeneği seçin. Kilitli bir diske sonradan erişmek için 6 haneli bir şifre gerekir. '136900' varsayılan şifredir. (bkz. 'Tercihler Kurulum Sayfası - { Parola }).
- { **Unlock** } (Kilidi Kaldır) – Tüm diskler oynatılabilir.

Display Dim Ekran Parlaklığı

DVD sistemi gösterge panelinin parlaklığını ayarlar.

- { **100%** (%100) } – Tam parlaklık.
{ **70%** (%70) } – Orta düzeyde parlaklık.
{ **40%** (%40) } – En düşük parlaklığa sahip görünüm.

Program

Parça programlama menüsüne erişim sağlar. Bkz. 'Disk parçalarını programlama' bölümü.

OSD language (OSD dili)

DVD sistemi ekran üzeri gösterimi için tercih edilen dili seçer.

Screen Saver (Ekran Koruyucu)

Ekran koruyucu, TV ekran cihazınızın zarar görmesini engelleyecektir.

- { **On** } (Açık) – Oynatma 15 dakikadan daha uzun bir süre için durdurulduğunda ya da duraklatıldığında, TV ekranını kapatır.
- { **Off** } (Kapalı) – Ekran koruyucu fonksiyonunu devre dışı bırakır.

DIVX(R) VOD code (DIVX® VOD kodu)

Philips, DivX® VOD hizmeti ile video kiralayabilmenizi veya satın alabilmenizi sağlayan DivX® VOD (İstek Üzerine Video) kayıt kodunu size verir. Kayıt kodunu görmek için ► tuşuna, çıkmak için **OK** tuşuna basın.

www.divx.com/vod adresindeki DivX® VOD hizmetinden video kiralamak veya satın almak için kayıt kodunu kullanın. Talimatları uygulayın ve DVD sisteminde oynatmak için videoyu bilgisayarınızdan bir CD-R/RW diskine kaydedin.

Not: DivX® VOD'den indirilen videoların tümü yalnız bu DVD sisteminde oynatılabilir. Daha fazla bilgi için "www.divx.com/vod" adresini ziyaret edin.

DVD Sistem Menüsü Seçenekleri (devamı)

Ses Kurulum Sayfası (altı çizilmiş olan seçenekler varsayılan fabrika ayarlarıdır)

Speakers Volume Hoparlör Ses Seviyesi

Hoparlör ses seviyesi ayarları menüsüne erişim sağlayın. 34 tuşlarını kullanarak, bağlı her cihaz için -6dB ile +6dB arasında ayarlayın.

Speakers Delay Hoparlör Beklemesi

Hoparlör mesafesi ayarları menüsüne erişim sağlayın. 34 tuşlarını kullanarak, duyma konumu ve mesafeye göre orta ve arka hoparlörler için bekleme zamanlarını ayarlayın.
Not: Gecikme süresinde 1ms değerindeki bir artış/azalma, mesafede 30cm değerinde değişikliği eşittir. Arka hoparlörler dinleyiciye ön hoparlörlerden daha yakın olduğunda daha uzun bekleme süresi ayarları kullanın

Night Mode (Gece Modu)

Bu mod alçak seste çalmayı optimize eder. Yüksek sesli çıkışlar yumuşatılacak, düşük sesli çıkışlar ise duyulabilir bir seviyeye yükseltilecektir. Bu özellik yalnızca Dolby Digital modlu DVD video diskler için kullanılabilir.

{ **On** } (Açık)

– Gece modunu açar.

{ **Off** } (Kapalı)

– Gece modu özelliğini kapatır. Surround sesin tam dinamik aralığının keyfini çıkarabilmek için bu seçeneği seçer.

CD Upsampling (CD Örnekleme Kalitesini Arttırma)

Bu özellik, daha iyi bir ses kalitesi için müzik CD'nizin, ileri dijital sinyal işleme yöntemleri kullanılarak daha üst bir örnekleme hızına dönüştürülmesini sağlar. CD örnekleme özelliğinin etkinleştirilmiş olması durumunda, sistem otomatik olarak stereo moduna geçecektir.

{ **Off** } (Kapalı)

– CD örnekleme özelliğini devre dışı bırakır.

{ **88,2 kHz (X2)** }

– CD örnekleme hızlarını, orijinal hızın iki katına çıkartmak için bu seçeneği seçin.

Not: Uzaktan kumanda üzerindeki SURR. düğmesine basarak çok kanallı modu seçtiğinizde, CD örnekleme özelliği devre dışı kalacaktır.

DVD Sistem Menüsü Seçenekleri (devamı)

Görüntü Ayarları Sayfası (altı çizilmiş olan seçenekler varsayılan fabrika ayarlarıdır)

TV Type (TV Türü)

Bağlı TV için uygun olan renk sistemini seçer. Çeşitli disk türlerinin (PAL ya da NTSC diskleri) bu DVD sisteminde oynatılabilmesini sağlayacaktır.

- { **PAL** } – PAL sistemli TV için.
- { **NTSC** } – NTSC sistemli TV için.
- { **Multi** } (Çoklu) – Hem PAL hem de NTSC sistemleriyle uyumlu TV için.

TV Display (TV Ekranı)

Görüntü şekli TV'nize uyacak şekilde ayarlanabilir.

- { **4:3 Letter Box** } – Üstte ve altta siyah barların bulunduğu 'geniş ekran' için.
- { **4:3 Pan Scan** } – Kenarların uygun şekilde düzenlendiği tam yükseklikte görüntü için.
- { **16:9 Wide Screen** } – Geniş ekran TV için (çerçeve oranı 16:9).

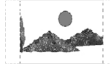

Picture Setting (Resim Ayarı)

Bu DVD sisteminin önceden tanımlanmış üç adet resim rengi ayarı ile kendinizin tanımlayabileceği bir adet kişisel ayarı vardır.

- { **Standard** } (Standart) – Orijinal renk ayarı.
- { **Bright** } (Parlak) – Canlı renk ayarı.
- { **Soft** } (Yumuşak) – Sıcak renk ayarı.
- { **Personal** } (Kişisel) – Görüntü rengi ayarınızı özelleştirmek için bu seçeneği seçin. ◀ ▶ tuşlarını kullanarak kişisel tercihleriniz için en uygun ayarları yapın ve **OK** tuşuna basarak onaylayın. Ortalama bir ayar için, { 0 } seçeneğini seçin.

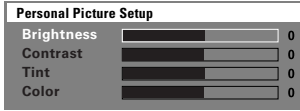

{ **Brightness** } (Parlaklık)
Rengi parlaklaştırmak için bu değeri artırın, tam tersi için azaltın.

{ **Contrast** } (Karşıtlık)
Rengi keskinleştirmek için bu değeri artırın, tam tersi için azaltın.

{ **Tint** } (Ton)
Görüntünün renk aşamasını değiştirmek için bu değeri artırın ya da azaltın.

{ **Color** } (Renk)
Rengi geliştirmek için bu değeri artırın, tam tersi için azaltın.

DVD Sistem Menüsü Seçenekleri (devamı)

Tercih Kurulum Sayfası (altı çizilmiş olan seçenekler varsayılan fabrika ayarlarıdır)

Audio (Ses)

DVD oynatma için tercih edilen dili seçer.

Subtitle (Altyazı)

DVD oynatma için tercih edilen altyazı dilini seçer.

Disc Menu (Disk Menüsü)

DVD oynatma için tercih edilen disk menüsü dilini seçer.

Not: Eğer seçilen konuşma/altyazı/disk menüsü dili DVD'de bulunmuyorsa, diskin varsayılan dil ayarları kullanılacaktır.

PBC

Oynatım Kontrolü özelliği sadece VCD/SVCD'ler içindir. PBC (Oynatım Kontrolü), ekrandaki menüyü izleyerek, etkileşimli Video CD (2.0) oynatmanızı sağlar.

{ **On** } (Açık)

– VCD/SVCD'yi taktığınızda, TV'de dizin menüsü (eğer varsa) görüntülenecektir.

{ **Off** } (Kapalı)

– VCD/SVCD dizin menüsünü atlayacak ve doğrudan en baştan oynatmaya başlayacaktır.

MP3/JPEG Nav

MP3/JPEG Gezici, yalnızca disk menüyle kaydedilmişse, ayarlanabilir. Kolay gezinti için farklı ekran menüleri seçmenizi sağlar.

{ **Without Menu** } (Menüsüz) – MP3/Resim diskindeki tüm dosyaları görüntüler.

{ **With Menu** } (Menülü) – MP3/Resim diskindeki klasör menüsünü görüntüler.

Not: Bu DVD sistemi dizinde sadece 650 dosya/klasör gösterebilir.

Password (Parola)

Disk Kilidi için kullanılır. Ebeveyn Denetimi ve Disk Kilidi için aynı şifre kullanılır. Yasaklanmış bir diski oynatmak için, şifre istendiğinde altı haneli parolanızı girin. Varsayılan parola '136900'dür. Parolanın değiştirilmesi.

Change Password

Old Password

New Password

Confirm PWD

OK

- 1) Parola değiştirme menüsüne girmek için **OK** tuşuna basın.
- 2) Uzaktan kumanda üzerindeki **0-9 sayısal tuş takımını** kullanarak mevcut parolayı { Old Password (Eski Parola) } seçeneğine girin.

Not: Bu işlemi ilk kez gerçekleştirirken ya da şifrenizi unuttuğunuzda '136900' girin.

- 3) Yeni altı haneli parolanızı { New Password (Yeni Parola) } seçeneğine girin.
- 4) Yeni altı haneli parolayı { Confirm PWD (Parola Onayla) } seçeneğine girin.
- 5) Onaylamak ve menüden çıkmak için **OK** tuşuna basın.

DVD Sistem Menüsü Seçenekleri (devamı)

Tercih Kurulum Sayfası (altı çizilmiş olan seçenekler varsayılan fabrika ayarlarıdır)

DIVX Subtitle (DIVX Altyazı)

Kayıtlı DivX altyazısını destekleyen yazı tipini seçer.

- { **Standard** } (Standart) – DVD sisteminde bulunan Latin yazı tiplerinin standart bir listesi görüntülenir.
- { **Others** } (Diğerleri) – Diğer uygun yazı tipleri görüntülenir.

Default (Varsayılan)

Bu özellik Disk Kilidi parolası hariç tüm kurulum menü seçeneklerini varsayılan fabrika ayarlarına sıfırlamanızı sağlar. Varsayılanlara sıfırlamayı onaylamak için **OK** tuşuna basın.

Radyo İşlemleri

ÖNEMLİ!

FM ve MW antenlerinin bağlı olduğundan emin olun.

Radyo istasyonlarının ayarlanması

- 1 Gösterge panelinde "FM" yazısı belirene kadar **SOURCE** tuşuna basın (veya uzaktan kumandanın **TUNER** tuşu).
- 2 Uzaktan kumanda üzerindeki ▲ / ▼ tuşlarına kısaca basın.
→ Yeterli sinyal gücüne sahip bir radyo istasyonu bulunana kadar, gösterge ekranında "SEARCH" (Ara) > veya <" mesajı gösterilecektir.
- 3 Gerekliyse, istenen radyo istasyonunu bulana kadar 2. adımı tekrarlayın.
- 4 Zayıf bir sinyalle alınan bince ayarını yapmak için, optimum alıma ulaşılan kadar ◀ / ▶ tuşlarına art arda ve kısa kısa basın.

Faydalı İpucu:

– Eğer FM radyo istasyonu RDS verileri aktarıyorsa, RDS ismi görüntülenecek ve kaydedilecektir.

Radyo istasyonlarının kaydedilmesi

Hafızada 40 FM ve 20 MW radyo istasyonunu saklayabilirsiniz. Radyo istasyonlarını programlamanın üç farklı yolu bulunmaktadır:

- Otomatik kurulumun kullanılması (yalnızca ilk kurulumda)
- Otomatik hafızanın kullanılması
- Manuel hafızanın kullanılması

Faydalı İpuçları:

- 20 saniye içinde hiçbir düğmeye basılmadığında, sistem otomatik olarak kaydetme modundan çıkacaktır.
- Stereo sinyal algılanmazsa veya radyo kurulumu sırasında beşten az (5) istasyon bulunursa, "PLEASE CHECK ANTENNA" (LÜTFEN ANTENİ KONTROL EDİN) mesajı görüntülenir.

Otomatik kurulumun kullanılması

Bu özellik, yalnızca radyo istasyonlarının ilk programlamasında kullanılabilir. Radyo moduna geçtiğinizde, radyo istasyonlarının kurulumunu gerçekleştirmeniz istenecektir. Düğmeye bir kez dokunduğunuzda, mevcut tüm radyo istasyonları otomatik olarak kaydedilecektir.

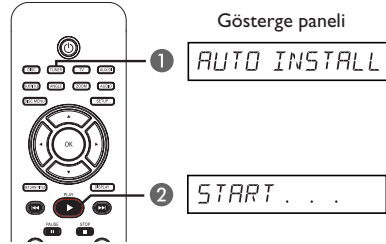

- 1 **TUNER** tuşuna basın.
→ "AUTO INSTALL PRESS PLAY" (Otomatik Kurulum Play Tuşuna Basın) mesajı görüntülenir.
- 2 Gösterge ekranında "START ..." mesajı gösterilene kadar **PLAY** ► tuşuna basın.
→ Sistem, aramaya FM bandından başlayacak ve MW bandıyla devam edecektir.
→ Yeterli sinyal gücüne sahip tüm radyo istasyonları otomatik olarak kaydedilecektir.
→ İşlem tamamlandığında, son kaydedilen radyo istasyonu çalınacaktır.

Radyo İşlemleri (devamı)

Otomatik hafızanın kullanımı

Önceden ayarlı tüm radyo istasyonlarını kaydetmek veya yeniden kurmak için otomatik ön ayar özelliğini kullanın.

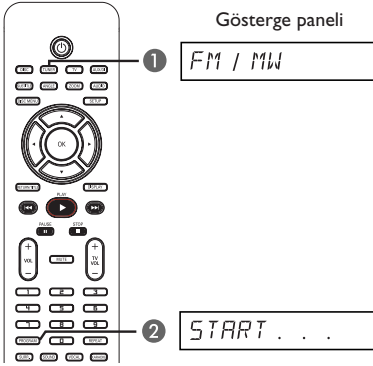

- 1 "FM" veya "MW" bandını seçmek için **TUNER** tuşuna basın.
- 2 Gösterge ekranında "START ..." mesajı görüntülenene kadar **PROGRAM** tuşuna basın.
→ Önceden hafızaya alınmış tüm radyo istasyonları değiştirilecektir.

Manuel hafızanın kullanımı

Sadece sevdiğiniz radyo istasyonlarını kaydetmek için manuel ön ayar özelliğini kullanın.

- 1 İsteddiğiniz radyo istasyonunu ayarlayın (bkz. "Radyo istasyonlarının ayarlanması").
- 2 **PROGRAM** tuşuna basın.
- 3 Geçerli radyo istasyonunu kaydetmek istediğiniz hafıza numarasını seçmek için **◀◀** / **▶▶** tuşlarını kullanın.
- 4 Kaydetmek için **PROGRAM** tuşuna tekrar basın.

Hafızadaki bir radyo istasyonunu seçme

- 1 "FM" veya "MW" bandını seçmek için **TUNER** tuşuna basın.
- 2 Hafızadaki bir kanalı seçmek için **◀◀** / **▶▶** tuşlarını kullanın (ya da uzaktan kumandaki sayısal tuş takımını kullanın).
→ Dalga bandı, hafıza numarası ve radyo frekansı gösterge panelinde görüntülenir.

Hafızadaki bir radyo istasyonunu silme

- 1 Tuner modunda iken hafızadaki bir radyo istasyonunu seçmek için, uzaktan kumanda üzerindeki **◀◀** / **▶▶** tuşlarını kullanın.
- 2 "FM/MW X DELETED" mesajı görüntülenene kadar **■** tuşunu basılı tutun.
→ X hafıza numarasıdır.
→ Radyo istasyonu çalmaya devam eder ancak hafıza listesinden silinmiştir.
→ Önceden ayarlı diğer radyo kanalları değişikliğe uğramaz.

Ses ve Ses Seviyesi Denetimleri

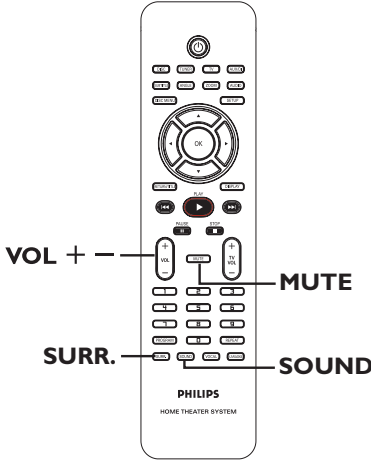

Turkish

Surround ses seçme

- **SURR** tuşuna basın. seçim: DOLBY+PL II (çok kanallı) veya STEREO.
 - Çeşitli surround ses modlarının kullanılabilirliği diskte bulunan sese bağlıdır.
 - Orta ve arka hoparlörler yalnızca çok kanallı surround modunda çalıştırılabilir.
 - Mevcut Çok kanallı çıkış modlarında şunlar vardır: Dolby Digital, DTS (Dijital Sinema Sistemleri) Surround ve Dolby Pro Logic II.
 - Stereo yayın veya kayıtlar, surround modunda yürütüldüğünde bazı surround kanal etkilerini yaratabilir. Ancak, mono (tek kanallı ses) kaynaklar surround hoparlörlerden hiç ses vermez.

Faydalı İpucu:

– Sistem ayarlar menüsü açıksa surround ses modunu seçemezsiniz.

Dijital ses etkilerini seçme

Disk içeriğinizle eşleşen veya çaldığınız müzik stilinin sesini en iyi hale getiren önceden ayarlı dijital ses etkisini seçin.

- Kullanılabilir ses efektini seçmek için **SOUND** tuşuna basın.

Film disklerini oynatırken ya da TV modunda iken, şunların arasından seçim yapabilirsiniz: CONCERT, DRAMA, ACTION veya SCI-FI.

Müzik disklerini çalarken ya da TUNER veya AUX/DI modunda iken, şunların arasından seçim yapabilirsiniz: ROCK, DIGITAL, CLASSIC veya JAZZ.

Faydalı İpucu:

– Düz ses çıkışı için, CONCERT veya CLASSIC seçeneğini seçin.

Ses seviyesi denetimi

- Ses seviyesini artırmak ya da azaltmak için, uzaktan kumanda üzerindeki **VOL + / -** tuşlarına basın.
 - “VOL MIN” minimum ses seviyesi, “VOL MAX” ise maksimum ses seviyesidir.

Geçici olarak ses seviyesini kapatmak için

- Uzaktan kumanda üzerindeki **MUTE** tuşuna basın.
 - Çalma sessiz devam eder ve “MUTE” mesajı görüntülenir.
 - Ses seviyesini geri yüklemek için **MUTE** seçeneğine tekrar basın veya ses seviyesini yükseltin.

'Philips' TV'nin uzaktan kumandayla kontrol edilmesi

DVD sisteminin uzaktan kumandası 'Philips' marka TV'nizin temel özelliklerini kontrol etmenizi sağlar.

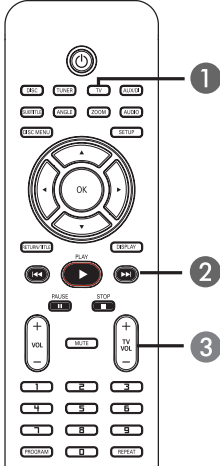

- 1 Gösterge panelinde "TV" yazısı belirene kadar **SOURCE** tuşuna basın (veya uzaktan kumandanın TV tuşu).
- 2 TV kanalını seçmek için, **◀◀** / **▶▶** tuşlarını veya sayısal tuş takımını (0-9) kullanın.
- 3 TV'nin ses seviyesini ayarlamak için **TV VOL** **+** / **-** tuşlarına basın.

Yazılım güncellemeleri

Philips, kullanım deneyiminizi geliştirmek için düzenli olarak yazılım güncellemeleri yayınlacaktır.

Başlamadan önce ...

DVD sisteminin geçerli yazılımı sürümünü kontrol edin:

- 1) Disk tepsisini açmak için **OPEN CLOSE** **▲** tuşuna basın.
- 2) Uzaktan kumandanın **DISPLAY** tuşuna basın.

- 1 Philips'in 'www.philips.com/support' web sitesini ziyaret ederek en son yazılım güncellemelerinin bulunup bulunmadığını kontrol edin. Yazılımı CD-R diskine yükleyin.
- 2 Disk tepsisini açmak için **OPEN CLOSE** **▲** tuşuna basın.
- 4 CD-R diskini yakın takın ve **OPEN CLOSE** **▲** tuşuna basın.
→ Dahili yazılım otomatik olarak yazıcıya yüklenecektir.

ÖNEMLİ!





Güç kaynağı güncelleme esnasında kesilmemelidir!

Sorun Giderme

UYARI

Hiçbir koşulda sisteminizi kendiniz onarmaya çalışmayın; bu garantinizi geçersiz kılacaktır. Elektrik çarpması riski olduğundan sistemi açmayın.

Bir arıza oluşursa, sistemi onarıma götürmeden önce aşağıda belirtilen noktaları denetleyin. Bu ipuçlarıyla sorunu çözemezseniz, yardım için satıcınızı veya Philips'i arayın.

Sorun	Çözüm
Güç yok.	<ul style="list-style-type: none">– AC güç kablosunun düzgün takılıp takılmadığını kontrol edin.– Gücü açmak için DVD sisteminin önündeki  (STANDBY ON) tuşuna basın.
Görüntü yok.	<ul style="list-style-type: none">– Uygun Video In kanalını seçmek için TV kullanım kılavuzuna başvurun. DVD ekranını görene kadar TV kanalını değiştirin.– Disk modunu seçmek için DISC düğmesine basın.
Tamamen bozuk ya da siyah/beyaz görüntü.	<ul style="list-style-type: none">– Eğer bu durum 'TV TYPE (Tv Türü)' uyarı yapılırken söz konusu olursa, otomatik düzelleme için 15 saniye bekleyin.– Eğer bu durum aşamalı tarama özelliği açılırken söz konusu olursa, otomatik düzelleme için 15 saniye bekleyin.– Video bağlantısını kontrol edin.– Bazen hafif bir görüntü bozukluğu oluşabilir. Bu arıza değildir.– Diski temizleyin.
Ses yok veya bozuk.	<ul style="list-style-type: none">– Ses düzeyini ayarlayın.– Hoparlör bağlantı ve ayarlarını denetleyin.– Ses kablolarının bağlı olduğundan emin olun ve DVD sisteminden dinlemek istediğiniz cihazı seçmek için doğru giriş kaynağını seçmek üzere SOURCE düğmesine basın (örneğin, TV veya AUX/DI).
Orta ve arka hoparlörlerden ses gelmiyor.	<ul style="list-style-type: none">– Orta ve arka hoparlörlerin doğru bağlandığından emin olun.– SURR. tuşuna basın ve uygun surround ses ayarını seçin.– Oynatmakta olduğunuz kaynağın surround ses özelliğine (DTS, Dolby Digital, vs.) sahip olduğundan emin olun.
Uzaktan kumanda düzgün çalışmıyor.	<ul style="list-style-type: none">– Herhangi bir fonksiyon tuşuna basmadan önce (, , ), kaynağı seçin (örneğin, DISC, TUNER).– Uzaktan kumandayı sisteme yaklaştırın.– Pilleri yenileriyle değiştirin– Uzaktan kumandayı doğrudan IR algılayıcısına yöneltin.– Pillerin doğru takılmış olup olmadıklarını kontrol edin.

Sorun Giderme (devamı)

Sorun	Çözüm
DVD sistemi oynatmayı başlatmıyor.	<ul style="list-style-type: none">– Oynatılacak yüzü aşağıya bakacak şekilde okunabilir bir disk takın. DVD+R/CD-R sonlandırılmalıdır.– Disk türünü, renk sistemini (PAL veya NTSC) ve bölge kodunu kontrol edin.– Disk üzerinde çizik ya da leke olup olmadığını kontrol edin.– Sistem kurulum menüsü ekranını kapatmak için SETUP tuşuna basın.– Diskin oynatılması için parolayı girerek kilidini çözmeniz gerekiyor olabilir.– Sistem içinde nem yoğunlaşmış olabilir. Diski çıkarın ve sistemi yaklaşık bir saat için kapalı tutun.
Ekran en/boy oranı, TV ekranı ayarlanmış olsa dahi değiştirilemez.	<ul style="list-style-type: none">– En/boy oranı, DVD disk üzerinde sabittir.– TV'ye bağlı olarak, en/boy oranının değiştirilmesi mümkün olmayabilir.
Açılar, Altyazılar ve Çoklu Dil gibi bazı özellikler etkinleştirilemez.	<ul style="list-style-type: none">– Bu özellik DVD ile kullanılamayabilir.– Bu DVD'de ses ya da altyazı dili değiştirilemez.
Kurulum/sistem menüsündeki bazı maddeler seçilemiyor.	<ul style="list-style-type: none">– Sistem kurulum menüsünü seçmeden önce STOP tuşuna iki kez basın.– Diske bağlı olarak, menüdeki bazı maddeler seçilemez.
DivX filmler oynatılmıyor.	<ul style="list-style-type: none">– DivX dosyasının, DivX onaylı enkoderi ile 'Home Theater' moduna göre kodlanmış olduğundan emin olun.
Sinyal alımı zayıf.	<ul style="list-style-type: none">– Eğer sinyal çok zayıfsa, anteni ayarlayın ya da daha iyi sinyal alabilmek için harici bir anten bağlayın.– Sistemle TV'niz ya da VCR cihazınız arasındaki mesafeyi artırın.– Uygun frekansı ayarlayın.– Anteni, parazite neden olabilecek her türlü ekipmandan uzaklaştırın.
DVD sistemi çalışmıyor.	<ul style="list-style-type: none">– Güç kablosunu birkaç dakika için fişten çekin. Güç kablosunu tekrar takın ve normal bir biçimde çalıştırmayı deneyin.

Sözlük

Analog: Sayılara dönüşmemiş ses. Dijital sesin belirli sayısal değerleri varken, analog ses değişir. Bu yuvalar sesi, sol ve sağ olmak üzere iki kanaldan gönderir.

En boy oranı: Görüntülenen resmin dikey ve yatay boyut oranı. Geleneksel TV yatay - dikey oranı 4:3 şeklindeyken, geniş ekran oranı 16:9 şeklindedir.

Bit hızı: Belirli uzunluktaki bir müziği kapsayacak veri miktarı; saniye başına kilobit veya kbps cinsinden ölçülür. Veya, kayıt yapmayı tercih ettiğiniz hızdır. Genelde, bit hızı veya kayıt hızı arttıkça, ses kalitesi de artar. Ancak, yüksek bit hızları diskte daha fazla yer tutar.

Bölüm: DVD'deki görüntü veya şarkının başlıklardan daha küçük olan bölümleridir. Bir başlık, birkaç bölümden oluşur. Her bölüme, aradığınız bölümü bulmanızı sağlayan bir bölüm numarası verilir.

Disk menüsü: DVD'ye kaydedilecek görüntü, ses, alt yazı, çoklu açılı vb. arasından seçim yapmak için hazırlanmış bir ekrandır.

DivX: DivX kodu, dijital video boyutlarını yüksek görüntü kalitesinin korunarak İnternet üzerinden gönderilebilmesini sağlayan ve DivXNetworks, Inc. şirketi tarafından geliştirilerek patent başvurusu yapılmış, MPEG-4 tabanlı bir video sıkıştırma teknolojisidir.

Dolby Digital: Dolby Laboratories tarafından geliştirilen, altı kanallı dijital sese (ön sol ve sağ, surround sol ve sağ, orta ve subwoofer) sahip olan surround ses sistemidir.

Dolby Surround Pro Logic II: Bu, Dolby Surround program malzemelerinde daha iyi mekan ve yönlendirme özellikleri sağlayan geliştirilmiş bir matris kod çözme teknolojisidir; özellikle surround ses etkisinin motorlu araç seslerinde belirgin biçimde oluşturulması için ideal olup, geleneksel stereo müzik kayıtlarında son derece inandırıcı üç boyutlu bir ses alanı oluşturur. Geleneksel surround ses programları Dolby Surround Pro Logic II enkoderlerle tam olarak uyumlu olmasına karşın, film sesleri ayrı sağ ve sol surround kanalları dahil olmak üzere, Pro Logic II'nin tüm özelliklerini kullanacak biçimde kodlanabilir. (Bu tür malzemeler geleneksel Pro Logic dekoderlerle de uyumludur).

DTS: Dijital Sinema Sistemleri. Bu bir surround ses sistemidir, ancak Dolby Digital sisteminden farklıdır. Bu formatlar farklı şirketler tarafından geliştirilmiştir.

JPEG: Çok yaygın bir hareketsiz görüntü formatıdır. Joint Photographic Expert Group tarafından piyasaya sürülen, yüksek sıkıştırma oranına karşın görüntü kalitesinde küçük bir düşüş gösteren hareketsiz görüntü verisi sıkıştırma sistemi.

MP3: Ses verisi sıkıştırma sistemine sahip dosya formatı. "MP3", Motion Picture Experts Group I (veya MPEG-I) Audio Layer 3 kısaltmasıdır. Bir CD-R veya CD-RW, MP3 formatını kullanarak normal bir CD'ye oranla 10 kat daha fazla veri içerebilir.

Çok Kanallı: DVD'ler, her ses parçası bir ses alanı oluşturacak şekilde biçimlendirilir. Çok Kanallı terimi, bir veya daha fazla kanal içeren ses parçalarını tanımlar.

Oynatma kontrolü (PBC): Video CD veya SVCD'de oynatmayı kontrol etmek için kayıtlı sinyaldir. PBC'yi destekleyen Video CD veya SVCD'de kayıtlı menü ekranlarını kullanarak etkileşimli oynatma ve aramanın keyfine varabilirsiniz.

Bölge kodu: Disklerin yalnızca atanan bölgelerde yürütülmesini sağlayan sistemdir. Bu cihaz, yalnızca bölge kodlarıyla uyumlu diskleri oynatar. Cihazın bölge kodunu ürün etiketine bakarak bulabilirsiniz. Bazı diskler birden çok bölgeyle (veya TÜM bölgeler ile) uyumludur.

Surround: Dinleyenin çevresine birden çok hoparlör yerleştirerek tam bir gerçeklik duygusu vermek için üç boyutlu ses alanları oluşturan sistemdir.

Başlık: DVD'deki film veya müzik kısımlarından en uzun olanıdır. Her başlığa, aradığınız başlığı bulmanızı sağlayan bir başlık numarası verilir.

VIDEO ÇIKIŞ yuvası: DVD görüntülerini TV'ye gönderen, DVD sisteminin arkasındaki sarı yuva.

AMPLİFİKATÖR BÖLÜMÜ

Çıkış Gücü	200 W
- Ön	25 W kanallı
- Arka	25 W kanallı
- Orta	50 W
- Subwoofer:	50 W
Frekans Tepkisi	20 Hz – 20 kHz / –3 dB
Sinyal - Parazit Oranı	> 65 dB (CCIR)
Giriş Hassaslığı	
– AUX In	1000 mV

RADYO BÖLÜMÜ

Ayarlama Aralığı	FM 87,5 – 108 MHz (50 kHz) MW 531–1602 kHz (9kHz)
26 dB Sessizleştirme Hassaslığı	FM 20 dB, MW 4µV/m
Görüntü Reddetme Oranı	FM 25 dB, MW 28 dB
IF Reddetme Oranı	FM 60 dB, MW 45 dB
Sinyal - Parazit Oranı	FM 60 dB, MW 40 dB
AM Baskı Oranı	FM 30 dB
Dalgalı Parazit	FM Mono 3% FM Stereo 3%
	MW 5%
Frekans Tepkisi	FM 180 Hz – 10 kHz / ±6 dB
Stereo Bölme	FM 26 dB (1 kHz)
Stereo Eşliği	FM 23,5 dB

DİSK BÖLÜMÜ

Lazer Tipi	Yarı iletken
Disk Çapı	12cm / 8cm
Video Çözme	MPEG-1 / MPEG-2 / DivX 3/4/5/5 ve Ultra 12 Bit
Video DAC	
Sinyal Sistemi	PAL / NTSC
Video Formatı	4:3 / 16:9
Video S/N	65 dB
Kompozit Video Çıkışı	1.0 Vp-p, 75 W
Ses DAC	24 Bit / 192 kHz
Frekans Tepkisi	4 Hz – 20 kHz (44,1 kHz) 4 Hz – 22 kHz (48 kHz) 4 Hz – 44 kHz (96 kHz)

ANA ÜNİTE

Güç Kaynağı Seviyesi	220 – 240 V; 50 Hz
Güç Tüketimi	70 W
Eco Standby gücü:	< 1 W
Boyutlar (g x y x d)	251 x 277 x 134 mm
Ağırlık	2,66 kg

HOPARLÖRLER

Ön hoparlörler ve kulaklık

Sistem	1 yollu, kapalı kutu sistemi
Empedans	4 Ω
Hoparlör sürücüler	1 x 76 mm (3") woofer
Frekans tepkisi	120 Hz - 20 kHz
Boyutlar (g x y x d)	97,5 x 191,3 x 71,4 mm
Ağırlık	her biri 0,56 kg

ORTA ÖN/ ARKA HOPARLÖRLER

Sistem	1 yollu, kapalı kutu sistemi
Empedans	8 Ω
Hoparlör sürücüler	1 x 76 mm (3") woofer
Frekans tepkisi	120 Hz - 20 kHz
Boyutlar (g x y x d)	239,3 x 99,6 x 69,4 mm
Ağırlık	her biri 0,72 kg

SUBWOOFER

Empedans	8 Ω
Hoparlör sürücüler	165 mm (6.5") woofer
Frekans tepkisi	30 Hz – 120 Hz
Boyutlar (g x y x d)	194 x 266 x 339,5 mm
Ağırlık	3,5 kg

Özellikler, önceden bilgilendirilmeden değiştirilebilir.



Language Code

Abkhazian	6566	Inupiaq	7375	Pushto	8083
Afar	6565	Irish	7165	Russian	8285
Afrikaans	6570	Íslenska	7383	Quechua	8185
Amharic	6577	Italiano	7384	Raeto-Romance	8277
Arabic	6582	Ivrit	7269	Romanian	8279
Armenian	7289	Japanese	7465	Rundi	8278
Assamese	6583	Javanese	7486	Samoan	8377
Avestan	6569	Kalaallisut	7576	Sango	8371
Aymara	6589	Kannada	7578	Sanskrit	8365
Azerhijani	6590	Kashmiri	7583	Sardinian	8367
Bahasa Melayu	7783	Kazakh	7575	Serbian	8382
Bashkir	6665	Kernewek	7587	Shona	8378
Belarusian	6669	Khmer	7577	Shqip	8381
Bengali	6678	Kinyarwanda	8287	Sindhi	8368
Bihari	6672	Kirghiz	7589	Sinhalese	8373
Bislama	6673	Komi	7586	Slovensky	8373
Bokmål, Norwegian	7866	Korean	7579	Slovenian	8376
Bosanski	6683	Kuanyama; Kwanyama	7574	Somali	8379
Brezhoneg	6682	Kurdish	7585	Sotho; Southern	8384
Bulgarian	6671	Lao	7679	South Ndebele	7882
Burmese	7789	Latina	7665	Sundanese	8385
Castellano, Español	6983	Latvian	7686	Suomi	7073
Catalán	6765	Letzeburgesch;	7666	Swahili	8387
Chamorro	6772	Limburgan; Limburger	7673	Swati	8383
Chechen	6769	Lingala	7678	Svenska	8386
Cheva; Chichewa; Nyanja	7889	Lithuanian	7684	Tagalog	8476
中文	9072	Luxembourgish;	7666	Tahitian	8489
Chuang; Zhuang	9065	Macedonian	7775	Tajik	8471
Church Slavik; Slavonic	6785	Malagasy	7771	Tamil	8465
Chuvash	6786	Magyar	7285	Tatar	8484
Corsican	6779	Malayalam	7776	Telugu	8469
Česky	6783	Maltese	7784	Thai	8472
Dansk	6865	Manx	7186	Tibetan	6679
Deutsch	6869	Maori	7773	Tigrinya	8473
Dzongkha	6890	Marathi	7782	Tonga (Tonga Islands)	8479
English	6978	Marshallese	7772	Tsonga	8483
Esperanto	6979	Moldavian	7779	Tswana	8478
Estonian	6984	Mongolian	7778	Türkçe	8482
Euskara	6985	Nauru	7865	Türkmen	8475
Ελληνικά	6976	Navaho; Navajo	7886	Twi	8487
Faroese	7079	Ndebele, North	7868	Uighur	8571
Français	7082	Ndebele, South	7882	Ukrainian	8575
Frysk	7089	Ndonga	7871	Urdu	8582
Fijian	7074	Nederlands	7876	Uzbek	8590
Gaelic; Scottish Gaelic	7168	Nepali	7869	Vietnamese	8673
Gallegan	7176	Norsk	7879	Volapük	8679
Georgian	7565	Northern Sami	8369	Walloon	8765
Gikuyu; Kikuyu	7573	North Ndebele	7868	Welsh	6789
Guarani	7178	Norwegian Nynorsk;	7878	Wolof	8779
Gujarati	7185	Occitan; Provençal	7967	Xhosa	8872
Hausa	7265	Old Bulgarian; Old Slavonic	6785	Yiddish	8973
Herero	7290	Oriya	7982	Yoruba	8979
Hindi	7273	Oromo	7977	Zulu	9085
Hiri Motu	7279	Ossetian; Ossetic	7983		
Hrwatski	6779	Pali	8073		
Ido	7379	Panjabi	8065		
Interlingua (International)	7365	Persian	7065		
Interlingue	7365	Polski	8076		
Inuktitut	7385	Português	8084		

Ελληνικά

Polski

Turkish

Meet Philips at the Internet
<http://www.philips.com/support>



Be responsible
Respect copyrights

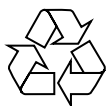

HTS3100



3139 246 19862



Sgp-0607/12-3