

PHILIPS

ลำโพงไร้สาย

TAS5505

คู่มือผู้ใช้



ลงทะเบียนผลิตภัณฑ์ของคุณและขอความช่วยเหลือได้ที่
www.philips.com/support

สารบัญ

1	สำคัญ	2
	ความปลอดภัย	2

2	ลำโพงไร้สายของคุณ	3
	การแนะนำ	3
	มีอะไรอยู่ในกล่องบ้าง	3
	ภาพรวมของวิทยุนาฬิกา	3

3	เริ่มต้นใช้งาน	4
	การชาร์จแบตเตอรี่ในตัว	4
	การเปิด/ปิดลำโพง	4

4	การเล่นจากอุปกรณ์ Bluetooth	5
	การเล่นจากอุปกรณ์ Bluetooth	5
	การควบคุมการเล่น	5
	การควบคุมการโทร	5
	การจับคู่สำหรับโหมดสเตอริโอ	5

5	ข้อมูลผลิตภัณฑ์	7
----------	------------------------	----------

6	การแก้ไขปัญหา	8
	ทั่วไป	8
	Bluetooth	8

7	ประกาศ	9
	การปฏิบัติตามกฎระเบียบ	9
	วิธีดูแลรักษาสิ่งแวดล้อม	9
	ข้อมูลรายงาน FCC	9
	ประกาศด้านเครื่องหมายการค้า	10

1 สำคัญ

ความปลอดภัย

คำแนะนำด้านความปลอดภัยที่สำคัญ

- ตรวจสอบให้แน่ใจว่าแรงดันไฟฟ้าของแหล่งจ่ายไฟนั้นตรงกับแรงดันไฟฟ้าที่ระบุไว้ด้านหลังหรือด้านล่างของตัวเครื่อง
- ไม่ควรให้น้ำหยดหรือกระเด็นใส่ลำโพง
- ห้ามวางสิ่งของอันตรายไว้บนลำโพง (เช่น วัตถุที่บรรจุของเหลว เทียนจุดไฟ)
- ตรวจสอบให้แน่ใจว่าบริเวณโดยรอบของลำโพงนั้นมีพื้นที่มากพอสำหรับระบายอากาศ
- โปรดใช้ลำโพงอย่างปลอดภัยในสภาพแวดล้อมที่มีอุณหภูมิระหว่าง 0° ถึง 45°
- ใช้เฉพาะชิ้นส่วนและอุปกรณ์เสริมที่ผู้ผลิตระบุไว้เท่านั้น

ข้อควรระวังด้านความปลอดภัยของแบตเตอรี่

- หากเปลี่ยนแบตเตอรี่อย่างไม่ถูกต้องอาจทำให้เกิดอันตรายจากการระเบิดได้ ให้เปลี่ยนด้วยแบตเตอรี่ประเภทเดียวกันหรือเทียบเท่าเท่านั้น
- ไม่ควรให้แบตเตอรี่ (ก้อนแบตเตอรี่หรือแบตเตอรี่ที่ติดตั้ง) สัมผัสความร้อนสูง เช่น แสงอาทิตย์ ไฟ หรือแหล่งความร้อนอื่น ๆ
- แบตเตอรี่ที่มีอุณหภูมิสูงหรือต่ำจนเกินไปขณะใช้งาน เก็บรักษา หรือขนย้าย รวมถึงแบตเตอรี่ที่อยู่ในบริเวณที่มีแรงกดอากาศต่ำในที่สูงนั้นอาจทำให้เกิดอันตรายได้
- ห้ามเปลี่ยนแบตเตอรี่ด้วยแบตเตอรี่ผิดประเภทซึ่งอาจส่งผลให้เกิดความเสียหายต่ออุปกรณ์ป้องกัน (เช่น แบตเตอรี่ลิเธียมบางประเภท)
- การทิ้งแบตเตอรี่ลงในไฟหรือเตาอบที่มีความร้อน รวมถึงการทุบทำลายหรือตัดแบตเตอรี่ด้วยอุปกรณ์ เครื่องกลอาจทำให้เกิดการระเบิดได้
- การปล่อยแบตเตอรี่ทิ้งไว้ในสภาพแวดล้อมที่มีอุณหภูมิสูงเป็นพิเศษ หรือทิ้งไว้ในสภาพแวดล้อมที่มีแรงกดอากาศต่ำเป็นพิเศษอาจทำให้เกิดการระเบิดหรือการรั่วไหลของ แกลีหรือของเหลวไวไฟได้



คำเตือน

- ห้ามถอดปลอกที่ครอบลำโพงนี้เป็นอันขาด
- ห้ามหยดสารหล่อลื่นลงไปในส่วนใดก็ตามของลำโพงเป็นอันขาด
- โปรดวางลำโพงนี้ไว้บนพื้นผิวที่เรียบ แข็ง และมั่นคง
- ห้ามวางลำโพงนี้ไว้บนอุปกรณ์ไฟฟ้าอื่น ๆ เป็นอันขาด
- ใช้ลำโพงนี้เฉพาะภายในอาคารเท่านั้น อย่าให้ลำโพงนี้สัมผัสน้ำ ความชื้น หรือวัตถุที่บรรจุของเหลว
- อย่าให้ลำโพงนี้สัมผัสแสงอาทิตย์โดยตรง เปล่าไฟ หรือความร้อน
- ในกรณีที่ใช้แบตเตอรี่ผิดประเภทอาจทำให้เกิดความเสี่ยงจากการระเบิดได้

2 ลำโพงไร้สาย ของคุณ

ขอแสดงความยินดีที่ท่านได้ซื้อผลิตภัณฑ์ของ Philips และยินดีต้อนรับ! เพื่อให้ได้รับสิทธิประโยชน์จากการสนับสนุนของ Philips โปรดลงทะเบียนผลิตภัณฑ์ของคุณที่ www.philips.com/welcome

การแนะนำ

คุณสามารถใช้ลำโพงนี้เพื่อรับฟังเสียงจากอุปกรณ์ที่เปิดใช้งาน Bluetooth ของคุณได้

มีอะไรอยู่ในกล่องบ้าง

ตรวจสอบและระบุสิ่งที่อยู่ในบรรจุภัณฑ์ของคุณ

- ลำโพง
- สาย USB
- คู่มือเริ่มต้นใช้งานฉบับย่อ
- ใบชี้แจงด้านความปลอดภัย
- ใบรับประกันสำหรับทั่วโลก

ภาพรวมของวิทยุนาฬิกา

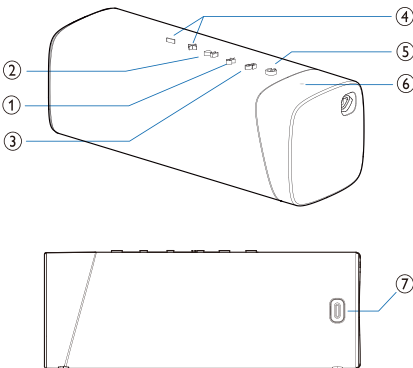

- ① ✖
 - เข้าสู่โหมดการจับคู่ด้วย Bluetooth
 - ลบข้อมูลการจับคู่กับ Bluetooth
- ② ▶▶
 - กดเพื่อหยุดการเล่นชั่วคราวหรือเล่นต่อเมื่ออยู่ในโหมด Bluetooth
 - ในโหมด Bluetooth กดสองครั้งเพื่อเล่นเพลงต่อไป
 - รับสายเรียกเข้าผ่านการเชื่อมต่อ Bluetooth
- ③ 📶
 - กดค้างเพื่อเข้าสู่โหมดการจับคู่สเตอริโอ
 - โหมดนี้จะใช้งานได้ก็ต่อเมื่อคุณมีลำโพง Philips S5505 BT เหมือนกันสองตัว
- ④ - / +
 - ปรับระดับเสียง
- ⑤ ⏻
 - เปิดหรือปิดลำโพง
 - แสดงสถานะ Bluetooth
- ⑥ 🔦 **ไฟ LED แสดงสถานะ**
 - ตรวจสอบระดับแบตเตอรี่
 - หากต้องการตรวจสอบสถานะแบตเตอรี่ให้กดปุ่มใดก็ได้ที่ไม่ใช่ ⏻ เนื่องจากเมื่อกดปุ่ม ⏻ จะเป็นการปิดลำโพง
- ⑦ ⚡
 - ชาร์จแบตเตอรี่ในตัวลำโพง

3 เริ่มต้นใช้งาน

โปรดปฏิบัติตามคำแนะนำในบทนี้ตามขั้นตอนทุกครั้ง

การชาร์จแบตเตอรี่ในตัว

ลำโพงนี้ได้รับพลังงานจากแบตเตอรี่ในตัวที่สามารถชาร์จใหม่ได้

หมายเหตุ

- ชาร์จแบตเตอรี่ในตัวให้เต็มก่อนการใช้งาน
- เมื่อเปิดลำโพงแล้วแบตเตอรี่ต่ำ ไฟ LED แสดงสถานะระดับแบตเตอรี่จะกะพริบเป็นสีแดง

เชื่อมต่อช่องเสียบ USB-C ตรงลำโพงเข้ากับแหล่งจ่ายไฟ (5V ≡ 2A) โดยใช้สาย USB ที่ให้มา

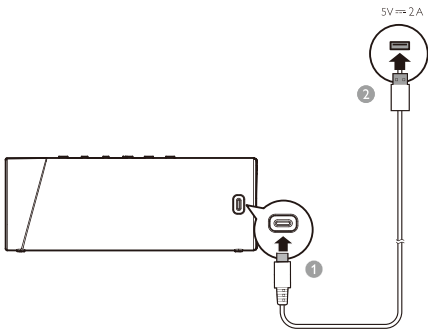

- ↳ เมื่อทำการชาร์จลำโพง ไฟ LED แสดงสถานะระดับแบตเตอรี่จะกะพริบเป็นสีแดงและสีขาวสลับกัน
- ↳ เมื่อลำโพงชาร์จเต็มแล้ว ไฟ LED แสดงสถานะระดับแบตเตอรี่จะดับลง
- ↳ กดปุ่มใดก็ได้เพื่อตรวจสอบระดับแบตเตอรี่ ไฟ LED จะแสดงสถานะการชาร์จ

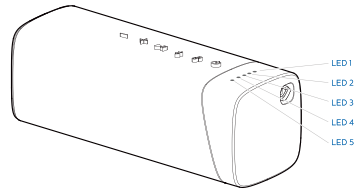

พลังงานแบตเตอรี่	ไฟ LED 1	ไฟ LED 2	ไฟ LED 3	ไฟ LED 4	ไฟ LED 5
เต็ม	สีขาวไม่กะพริบ				
> 80%	สีขาวไม่กะพริบ				ดับ
50-80%	สีขาวไม่กะพริบ			ดับ	
20-50%	สีขาวไม่กะพริบ		ดับ		
< 20%	ดับ	สีแดงกะพริบ		ดับ	



คำเตือน

- ลำโพงอาจเสียหายได้! ตรวจสอบให้แน่ใจว่าแรงดันไฟฟ้าของแหล่งจ่ายไฟในตรงกับแรงดันไฟฟ้าที่ระบุไว้ด้านหลังหรือด้านข้างของลำโพง
- อาจเกิดความเสี่ยงจากไฟฟ้าช็อตได้! เมื่อถอดสาย USB ให้ดึงปลีออกจากตัวรับทุกครั้ง ห้ามดึงที่สาย
- ใช้เฉพาะสาย USB ที่ผู้ผลิตระบุหรือขายพร้อมกับลำโพงนี้เท่านั้น

การเปิด/ปิดลำโพง

กดปุ่ม  เพื่อเปิดลำโพง

- ↳ คุณจะได้ยินเสียงพร้อมท์แจ้ง
- ↳ ลำโพงจะเข้าสู่โหมดการจับคู่ด้วย Bluetooth โดยอัตโนมัติ และไฟ LED แสดงสถานะจะกะพริบเป็นสีขาว

หากต้องการปิดลำโพง ให้กดปุ่ม  อีกครั้ง



หมายเหตุ

- ในกรณีที่ไม่มี การเชื่อมต่อจาก Bluetooth ลำโพงจะปิดเองโดยอัตโนมัติหลังจากผ่านไป 15 นาที

4 การเล่นจากอุปกรณ์ Bluetooth

การเล่นจากอุปกรณ์ Bluetooth

คุณสามารถใช้ลำโพงนี้เพื่อรับฟังเสียงจากอุปกรณ์ Bluetooth ของคุณได้



หมายเหตุ

- ตรวจสอบให้แน่ใจว่าอุปกรณ์ของคุณเปิดใช้งานฟังก์ชัน Bluetooth แล้ว
- ลำโพงกับอุปกรณ์ Bluetooth ของคุณจะต้องอยู่ห่างกันไม่เกินกว่า 20 เมตร (66 ฟุต) สำหรับการจับคู่
- วางลำโพงให้ห่างจากอุปกรณ์ไฟฟ้าอื่น ๆ ที่อาจสร้างความรบกวน

- 1 กดปุ่ม  เพื่อเปิดลำโพง ลำโพงจะเข้าสู่โหมดการจับคู่ด้วย Bluetooth โดยอัตโนมัติ
- 2 เปิดใช้งาน Bluetooth แล้วเลือก "Philips S5505" จากรายการ Bluetooth บนอุปกรณ์ของคุณเพื่อดำเนินการจับคู่
- 3 เล่นเสียงบนอุปกรณ์ Bluetooth ของคุณเพื่อเริ่มฟังเพลง

ไฟ LED แสดงสถานะ	คำอธิบาย
กะพริบเร็ว ๆ เป็นสีขาว	พร้อมสำหรับการจับคู่
กะพริบช้า ๆ เป็นสีขาว	กำลังเชื่อมต่อกับอุปกรณ์ที่เชื่อมต่อล่าสุดอีกครั้ง
สีเขียวไม่กะพริบ	เชื่อมต่อแล้ว

หมายเหตุ

- หากต้องการยกเลิกการเชื่อมต่อกับอุปกรณ์ ให้กดปุ่ม  ค้างไว้ 2 วินาทีจนกว่าไฟ LED แสดงสถานะจะกะพริบเร็ว ๆ เป็นสีขาว
- เมื่อคุณเปิดลำโพง ลำโพงจะพยายามเชื่อมต่อกับอุปกรณ์ล่าสุดที่เชื่อมต่อสำเร็จอีกครั้งโดยอัตโนมัติเสมอ
- หากต้องการลบข้อมูลการจับคู่ ให้กดปุ่ม  ค้างไว้ 2 วินาทีจนกว่าไฟ LED แสดงสถานะจะกะพริบช้า ๆ เป็นสีขาว 3 ครั้ง

การควบคุมการเล่น

ในขณะที่เล่นเพลง

 กดเพื่อหยุดการเล่นชั่วคราวหรือเล่นต่อ

 กดสองครั้งเพื่อเล่นเพลงต่อไป

 ปรับระดับเสียง

การควบคุมการโทร

 กดเพื่อรับหรือวางสาย

 กดค้างไว้เพื่อปฏิเสธการรับสาย



 ปรับระดับเสียง

การจับคู่สำหรับโหมดสเตอริโอ

ลำโพงไร้สายที่เหมือนกันสองตัว (Philips S5505) สามารถจับคู่กันเพื่อให้ได้เสียงสเตอริโอ

หมายเหตุ

- ก่อนจับคู่สเตอริโอ ตรวจสอบให้แน่ใจว่าลำโพงรองอยู่ในโหมดการจับคู่ด้วย Bluetooth
- ลำโพงกับอุปกรณ์ Bluetooth ของคุณจะต้องอยู่ห่างกันไม่เกินกว่า 20 เมตร (66 ฟุต) สำหรับการจับคู่
- ในโหมดสเตอริโอ การทำงานของปุ่มบนลำโพงรองจะเหมือนกับลำโพงหลัก

- 1 กดปุ่ม  เพื่อเปิดลำโพงทั้งสองตัว
ลำโพงจะเข้าสู่โหมดการจับคู่ด้วย Bluetooth
โดยอัตโนมัติ กดปุ่ม  ค้างไว้จนกว่าไฟ LED
แสดงสถานะจะกะพริบเป็นสีแดงและสีขาวสลับกันเพื่อ
เข้าสู่โหมดการจับคู่สเตอริโอ
 - ↳ คุณจะได้ยินเสียงพร้อมท์แจ้งเมื่อเชื่อมต่อสำเร็จ
 - ↳ ไฟ LED แสดงสถานะบนลำโพงรองจะ
เป็นสีขาวไม่กะพริบ
- 2 กดปุ่ม  บนลำโพงตัวใดตัวหนึ่ง
เพลงจะเล่นผ่านลำโพงทั้งสองตัว

หากต้องการออกจากโหมดสเตอริโอ ให้กดปุ่ม
 บนลำโพงตัวใดตัวหนึ่งค้างไว้

5 ข้อมูลผลิตภัณฑ์



หมายเหตุ

- ข้อมูลผลิตภัณฑ์นี้อาจมีการเปลี่ยนแปลงได้โดยไม่ต้องแจ้งให้ทราบล่วงหน้า

ข้อมูลทั่วไป

แหล่งจ่ายไฟ:	5 V --- 2 A
แบตเตอรี่ลิเธียมในตัว	3.7 V, 4800 mAh
ขนาด (ย x ส x ก.)	191 x 72 x 70 มม.
น้ำหนัก (ตัวเครื่องหลัก)	0.58 กก.

เครื่องขยายเสียง

กำลังไฟเอาต์พุต	20 W
ความถี่ที่ตอบสนอง	20 - 20000 Hz
อัตราสัญญาณเสียงต่อสัญญาณรบกวน	> 70 db

ลำโพง

ความต้านทาน	3
กำลังไฟอินพุตสูงสุด	20 W
ขนาด	40 x 80 มม.

Bluetooth

เวอร์ชัน Bluetooth	5.0
ช่วงความถี่	2402-2480 MHz
กำลังไฟส่งสูงสุด	4 dBm
โปรไฟล์ Bluetooth ที่เข้ากันได้	A2DP, AVRCP
ระยะของ Bluetooth	ประมาณ 20 เมตร

6 การแก้ไขปัญหา



คำเตือน

- ห้ามถอดปลอกที่ครอบลำโพงเป็นอันขาด

เพื่อรักษาสิทธิ์การรับประกัน
ห้ามพยายามซ่อมแซมลำโพงด้วยตนเองเป็นอันขาด
หากคุณประสบปัญหาในขณะที่ใช้ลำโพงนี้
ให้ตรวจสอบหัวข้อต่อไปนี้ก่อนที่จะส่งคำขอรับ
บริการซ่อมบำรุง หากปัญหายังคงอยู่ ให้ไปที่เว็บไซต์ของ
Philips (www.philips.com/support)
เมื่อคุณติดต่อกับ Philips โปรดตรวจสอบให้แน่ใจว่า
ลำโพงนั้นอยู่ใกล้ตัวคุณและเตรียมหมายเลขรุ่น
กับหมายเลขผลิตภัณฑ์ให้พร้อม

ทั่วไป

ไม่มีกำลังไฟ

- ตรวจสอบให้แน่ใจว่าขาร้ลำโพงจนเต็มแล้ว
- ตรวจสอบให้แน่ใจว่าได้เชื่อมต่อกับช่องเสียบ USB
ของลำโพงอย่างถูกต้อง
- เนื่องจากพีเออร์ประหยัดพลังงานของลำโพง
ลำโพงจึงปิดเองโดยอัตโนมัติหลังจากผ่านไป
15 นาทีในกรณีที่ไม่มีสัญญาณเสียงจากบลูทูธหรือ
ไม่มีการเชื่อมต่ออุปกรณ์เสียง

ไม่มีเสียง

- ปรับระดับเสียงที่ลำโพงนี้
- ปรับระดับเสียงที่อุปกรณ์ที่เชื่อมต่อ
- ตรวจสอบให้แน่ใจว่าอุปกรณ์ Bluetooth
ของคุณนั้นอยู่ในระยะที่สามารถใช้งานได้

ไม่มีการตอบสนองจากลำโพง

- ปิดแล้วเปิดลำโพงใหม่อีกครั้ง

Bluetooth

คุณภาพเสียงต่ำหลังจากการเชื่อมต่อกับอุปกรณ์ที่ ใช้งาน Bluetooth

- การรับสัญญาณ Bluetooth
นั้นไม่ดี ขยับอุปกรณ์ให้เข้าไปใกล้กับลำโพงนี้มากขึ้น
หรือนำสิ่งใด ๆ ที่กีดขวางสัญญาณออก

ค้นหาแล้วไม่พบ [Philips S5505] บนอุปกรณ์ Bluetooth ของคุณสำหรับการจับคู่

- กดปุ่ม ค้างไว้ 2 วินาทีเพื่อเข้าสู่โหมดการจับคู่ด้วย
Bluetooth แล้วลองใหม่อีกครั้ง

ไม่สามารถเชื่อมต่อกับอุปกรณ์ Bluetooth ของคุณได้

- คุณยังไม่ได้เปิดใช้งานฟังก์ชัน
Bluetooth บนอุปกรณ์ของคุณ
โปรดดูคู่มือการใช้งานอุปกรณ์ของคุณเกี่ยวกับวิธีเปิด
ใช้งานฟังก์ชันนี้
- ลำโพงนี้ไม่ได้อยู่ในโหมดการจับคู่
- ลำโพงเชื่อมต่อกับอุปกรณ์อื่นที่ใช้งาน Bluetooth
อยู่แล้ว ยกเลิกการเชื่อมต่อแล้วลองใหม่อีกครั้ง

7 ประกาศ

การดำเนินการเปลี่ยนแปลงหรือตัดแปลงใด ๆ ก็ตาม
กับอุปกรณ์นี้ โดยที่ไม่ได้รับการอนุมัติอย่างชัดแจ้งจาก
MMD Hong Kong Holding Limited
อาจทำให้ผู้ใช้ถูกตัดสิทธิ์จากการใช้งานผลิตภัณฑ์ได้

การปฏิบัติตามกฎระเบียบ



TP Vision Europe B.V.

ขอแจ้งว่าผลิตภัณฑ์นี้เป็นไปตามข้อกำหนดพื้นฐาน
และข้อบังคับอื่น ๆ ที่เกี่ยวข้องของระเบียบ Directive
2014/53/EU คุณสามารถดูค่ากลางเพื่อความ
เข้าใจที่ตรงกันได้ที่ www.philips.com/support

วิธีดูแลรักษาสิ่งแวดล้อม

การกำจัดผลิตภัณฑ์และแบตเตอรี่เก่า



ผลิตภัณฑ์นี้ออกแบบและผลิตด้วยวัสดุและส่วนประกอบ
คุณภาพสูง ซึ่งสามารถรีไซเคิลและนำมาใช้ซ้ำได้



สัญลักษณ์นี้บนผลิตภัณฑ์หมายถึง
ผลิตภัณฑ์นี้อยู่ภายใต้ข้อบังคับของสหภาพยุโรป
2012/19/EU



สัญลักษณ์นี้หมายถึง ผลิตภัณฑ์ไม่มีแบตเตอรี่
ที่อยู่ภายใต้ข้อบังคับของสหภาพยุโรป 2013/56/EU
ซึ่งไม่สามารถกำจัดด้วยวิธีกำจัดขยะในครัวเรือน
ตามปกติได้ โปรดหาข้อมูลเกี่ยวกับระบบจัดเก็บขยะ
แยกในห้องกินของคุณ สำหรับผลิตภัณฑ์และ
แบตเตอรี่ไฟฟ้าและอิเล็กทรอนิกส์
ปฏิบัติตามกฎหมายท้องถิ่นและไม่กำจัดผลิตภัณฑ์และ
แบตเตอรี่ด้วยวิธีกำจัดขยะในครัวเรือนตามปกติ
การทิ้งผลิตภัณฑ์และแบตเตอรี่เก่าอย่างถูกต้องจะ
ช่วยป้องกันผลกระทบต่อสิ่งแวดล้อม
และสุขภาพของมนุษย์

การถอดแบตเตอรี่เก่าที่หมดอายุแล้ว

หากต้องการถอดแบตเตอรี่ที่หมดอายุแล้ว
ให้ดูที่ส่วนการติดตั้งแบตเตอรี่

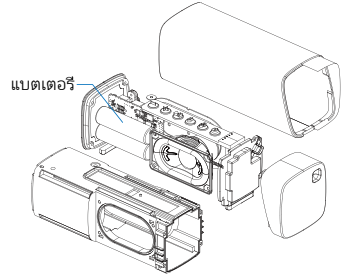

ใช้เพื่อแสดงให้เห็นภาพเท่านั้น

ข้อมูลด้านสิ่งแวดล้อม

เราได้ละเว้นการใช้บรรจุภัณฑ์ใด ๆ ที่ไม่จำเป็น
และเราได้พยายามที่จะทำให้บรรจุภัณฑ์นั้นง่ายสำหรับการ
แยกออกเป็น 3 ประเภทวัสดุ ได้แก่ กระดาษแข็ง (กล่อง)
โฟมพอลิโพรพิลีน (วัสดุกันกระแทก) และพอลิเอทิลีน
(ถุง แผ่นโฟมป้องกัน) ระบบของคุณนั้นมีวัสดุที่สามารถ
นำมารีไซเคิลและใช้ซ้ำได้หากได้รับการ
แยกชิ้นส่วนโดยบริษัทที่เชี่ยวชาญทางด้านนี้
โปรดปฏิบัติตามกฎข้อบังคับในประเทศเกี่ยวกับการทิ้ง
วัสดุบรรจุภัณฑ์ แบตเตอรี่ที่หมดแล้ว หรืออุปกรณ์เก่า

ข้อมูลรายงาน FCC

อุปกรณ์นี้สอดคล้องกับส่วนที่ 15 ของกฎ FCC
การทำงานของอุปกรณ์นี้จะต้อง
เป็นไปตามเงื่อนไขสองประการ: (1) อุปกรณ์นี้จะต้องไม่ทำให้เกิดการรบกวนสัญญาณที่เป็นอันตราย และ
(2) อุปกรณ์นี้จะต้องยอมรับการรบกวนสัญญาณใด ๆ
ที่เกิดขึ้น รวมถึงการรบกวนที่ทำให้เกิดสภาวะการใช้งานที่
ไม่พึงประสงค์

คำเตือน: การเปลี่ยนแปลงหรือตัดแปลงที่ไม่
ได้รับการอนุมัติอย่างชัดแจ้งจากองค์กรที่มีหน้าที่
รับผิดชอบเรื่องการปฏิบัติตามอาจทำให้
ผู้ใช้ถูกตัดสิทธิ์จากการใช้งานอุปกรณ์ได้

หมายเหตุ: อุปกรณ์นี้ได้รับการทดสอบและมีความสอดคล้องกับขีดจำกัดของอุปกรณ์ดิจิทัล Class B ตาม Part 15 ของ FCC Rules

ขีดจำกัดนี้ออกแบบเพื่อให้การปกป้องจากการรบกวนสัญญาณในบ้านเรือนที่อยู่อาศัยตามความเหมาะสม อุปกรณ์นี้สร้าง ใช้งาน และสามารถแผ่รังสีคลื่นวิทยุ และหากไม่ติดตั้งและใช้งานตามคำแนะนำ อาจทำให้เกิดการรบกวนสัญญาณที่เป็นอันตรายกับการสื่อสารทางวิทยุได้ อย่างไรก็ตาม ปรากฏการณ์ไม่ได้เป็นการรับรองว่าการรบกวนสัญญาณจะไม่เกิดขึ้นสำหรับการติดตั้งใดๆก็ตาม

ถ้าอุปกรณ์นี้ทำให้เกิดการรบกวนสัญญาณที่เป็นอันตรายกับเครื่องรับสัญญาณวิทยุหรือโทรทัศน์ ซึ่งระบุได้โดยการเปิดและปิดอุปกรณ์ เราสนับสนุนให้ผู้ใช้พยายามแก้ไขปัญหาโดยวิธีการดังต่อไปนี้: (1) ปรับเปลี่ยนหรือย้ายตำแหน่งเสาอากาศรับสัญญาณ (2) เพิ่มระยะห่างระหว่างอุปกรณ์และตัวรับสัญญาณ (3) เชื่อมต่ออุปกรณ์เข้ากับเต้ารับในวงจรที่แตกต่างจากที่เชื่อมต่อกับตัวรับสัญญาณ (4) ปรึกษาตัวแทนจำหน่ายหรือช่างเทคนิคด้านวิทยุ/โทรทัศน์ที่มีประสบการณ์เพื่อรับความช่วยเหลือ

ข้อความเตือนเกี่ยวกับคลื่นความถี่วิทยุ (RF)

อุปกรณ์นี้ได้รับการประเมินเพื่อให้เป็นไปตามข้อกำหนดพื้นฐานว่าด้วยการสัมผัสกับคลื่นความถี่วิทยุ (RF) อุปกรณ์นี้สามารถใช้งานได้ในสภาวะการทำงานแบบเคลื่อนย้ายได้โดยไม่มีข้อจำกัด

ประกาศด้านเครื่องหมายการค้า



เครื่องหมายการค้าและโลโก้ Bluetooth® เป็นเครื่องหมายการค้าจดทะเบียนซึ่ง Bluetooth SIG, Inc. เป็นเจ้าของ โดยการใช้ **MMD Hong Kong Holding Limited** นำเครื่องหมายดังกล่าวมาใช้เป็นการใช้งานภายใต้ลิขสิทธิ์ อื่นๆ เครื่องหมายการค้าและแบรนด์อื่น ๆ ทั้งหมดล้วนเป็นทรัพย์สินของเจ้าของรายนั้น ๆ



อาจมีการเปลี่ยนแปลงข้อมูลจำเพาะโดยที่ไม่แจ้งให้ทราบ
Philips และตราสัญลักษณ์ **Philips** เป็นเครื่องหมายการค้าจดทะเบียนของ **Koninklijke Philips N.V.** และถูกนำมาใช้ภายใต้ลิขสิทธิ์
ผลิตภัณฑ์นี้ผลิตและจัดจำหน่ายภายใต้ความรับผิดชอบของ **MMD Hong Kong Holding Limited** หรือบริษัทในเครือ และ **MMD Hong Kong Holding Limited** เป็นผู้รับประกันผลิตภัณฑ์นี้
TAS5505_00_UM_V1.0

