

Isi Kandungan

Umum

Maklumat Umum.....	96
Langkah berjaga-jaga penetapan.....	96
Aksesori yang dibekalkan.....	96
Membersihkan cakera.....	96
Mengenai kitar semula.....	96

Gambaran Keseluruhan Produk

Unit Utama.....	97
Alat Kawalan Jauh.....	98~100
Menggunakan alat kawalan jauh.....	100

Sambungan

Sambungan Asas.....	101~104
Langkah 1: Meletakkan speaker.....	101
Langkah 2: Menyambung speaker dan subwoofer.....	102
Langkah 3: Menyambung ke TV.....	103
Pilihan 1: Menggunakan soket Video (CVBS).....	103
Pilihan 2: Menyambung ke TV Skan Progresif atau input video komponen.....	103
Langkah 4: Menyambung antena FM/MW.....	104
Langkah 5: Menyambung kord kuasa.....	104
Sambungan Tidak Wajib.....	105
Menyambung audio dari TV.....	105
Menyambung audio dari peranti audio/video analog.....	105

Tetapan Asas

Untuk Memulakan.....	106~111
Langkah 1: Menghidupkan sistem DVD.....	106
Mematikan kepada mod sedia Kuasa Eko.....	106
Langkah 2: Mencari saluran tontonan yang betul.....	106
Langkah 3: Menetapkan bahasa yang diinginkan.....	107
Bahasa paparan di skrin (OSD).....	107
Audio, Sari Kata dan bahasa Menu untuk main semula DVD.....	107~108
Langkah 4: Menetapkan TV.....	108
Memilih sistem warna yang sepadan.....	108~109
Menetapkan Paparan TV.....	109
Langkah 5: Menetapkan ciri Skan Progresif.....	110
Langkah 6: Menetapkan saluran speaker.....	111

Main Semula Cakera

Operasi Cakera.....	112~120
Cakera boleh dimainkan.....	112
Memainkan cakera.....	112
Kawalan asas main semula.....	113
Memilih pelbagai fungsi ulangan/kocok.....	113
Memprogram trek cakera.....	114

Isi Kandungan

Ciri main semula yang lain bagi cakera video (DVD/VCD/SVCD).....	114
Menggunakan Menu Cakera.....	114
Menonton maklumat main semula.....	115
Menyambung main semula dari titik berhenti yang terakhir.....	115
Zum masuk.....	115
Menukar bahasa sari kata (DVD sahaja).....	115
Menukar bahasa trek bunyi.....	116
Menukar sudut kamera.....	116
Kawalan Main Semula (VCD sahaja).....	116
Fungsi pranonton (VCD/SVCD sahaja).....	116
Mainkan cakera Audio MP3/ JPEG/Windows Media™.....	117
Memainkan fail imej JPEG (pertunjukan slaid).....	118
Fungsi Pranonton.....	118
Zum gambar.....	118
Memusing/Menterbalikkan gambar.....	118
Memainkan muzik.....	119
Memainkan cakera DivX.....	119
Memainkan cakera Karaoke.....	120
Tetapan mikrofon.....	120

Pilihan Tetap

Pilihan Menu Tetap DVD.....	121~127
Mengakses menu tetap DVD.....	121
Muka Surat Tetap Umum.....	122
Muka Surat Tetap Audio.....	123
Surat Tetap Video.....	124~125
Muka Surat Tetap Kegemaran.....	126~127

Penalaan Radio

Operasi Penala.....	128~129
Menala kepada stesen radio.....	128
Pratetap stesen radio.....	128
Menggunakan pemasangan auto.....	128
Menggunakan pra tetap automatik.....	129
Menggunakan pra tetap manual.....	129
Memilih stesen radio pra tetap.....	129
Memadam stesen radio pra tetap.....	129
Menukar grid penalaan.....	129

Lain-lain

Kawalan Bunyi dan Volum.....	130
Memilih bunyi sekeliling.....	130
Memilih kesan bunyi digital.....	130
Kawalan volum.....	130
Ciri Lain.....	131
Mengawal TV 'Philips' dengan alat kawalan jauh.....	131
Peningkatan perisian.....	131
Menyelesaikan Masalah.....	132~133
Glosari.....	134~135
Spesifikasi.....	136

Maklumat Umum

AWAS!

Mesin ini tidak mengandungi sebarang bahagian yang boleh diselenggara pengguna. Sila serahkan kerja-kerja penyelenggaraan kepada mereka yang bertauliah.

Langkah berjaga-jaga penetapan

Mencari lokasi yang sesuai

- Letakkannya di permukaan yang rata, keras dan stabil. Jangan letakkannya di atas permaidani.
- Jangan letakkannya di atas peralatan lain yang boleh menjadi panas (misalnya penerima atau amplifier).
- Jangan letakkan apa-apa di atas atau di bawah set ini (misalnya CD, majalah).
- Pasang unit ini berdekatan dengan salur keluar AC dan di mana palam kuasa AC boleh dicapai dengan mudah.

Ruang untuk pengedaran udara

- Letakkan alat di sebuah lokasi yang mempunyai pengedaran udara yang mencukupi untuk mencegah pembentukan haba dalaman. Benarkan ruang sekurang-kurangnya 10 cm (4") dari belakang dan atas set dan 5 cm (2") dari kiri dan kanannya untuk mencegahnya daripada menjadi terlalu panas.

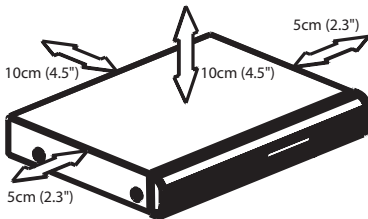

Mengelakkan suhu tinggi, kelembapan, air dan habuk

- Alat tidak harus didedahkan kepada titisan atau percikan.
- Jangan letakkan sebarang punca bahaya di atas alat (misalnya objek yang berisi cecair, lilin yang menyala).

Aksesori yang dibekalkan

- 1 subwoofer pasif
- 2 speaker hadapan dengan kaki speaker
- 2 speaker belakang
- 1 speaker tengah
- 1 alat kawalan jauh dengan bateri
- 1 kabel video komposit (kuning)
- 1 antena wayar FM
- 1 antena gelung MW
- Panduan Mula dengan Pantas

Membersihkan cakera

Beberapa masalah boleh berlaku kerana cakera di dalam perakam adalah kotor (gambar beku, gangguan bunyi dan gambar). Untuk mengelak masalah ini, cakera harus dibersihkan secara tetap.

Untuk membersihkan cakera, gunakan kain pembersih berserat mikro dan lapkan cakera dari tengah hingga ke hujung dalam garisan yang lurus.

AWAS!



Jangan guna pelarut seperti benzin, penipis, pembersih yang boleh diperolehi secara komersial, atau semburan anti statik yang bertujuan untuk cakera analog.

Mengenai kitar semula

Arahan operasi ini telah dicetak di atas kertas tidak cemar. Peralatan elektronik mengandungi bilangan besar bahan yang boleh dikitar semula. Jika anda membuang mesin lama, sila bawanya ke pusat kitar semula. Sila patuhi peraturan tempatan mengenai pembuangan bahan bungkusan, bateri yang sudah luput dan peralatan lama.

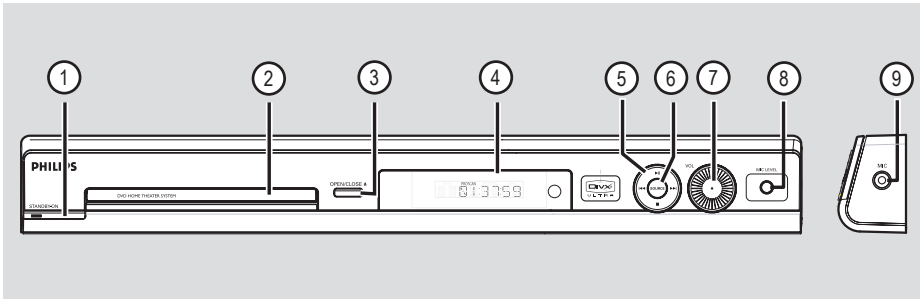
Unit Utama



- ① **STANDBY ON**  (SEDIA PADA )
 - Menghidupkan sistem atau mematikan kepada mod sedia Kuasa Eko.
- ② **Dulang cakera**
- ③ **OPEN CLOSE**  (BUKA TUTUP)
 - Membuka / menutup dulang cakera.
- ④ **Panel paparan sistem**
- ⑤ **▶|| (PLAY PAUSE) (MAIN BERHENTI SEKETIKA)**
 - DISC (CAKERA): mula/berhenti seketika main semula.
 - TUNER (PENALA): mulakan pemasangan penala auto bagi tetapan kali pertama.
- (STOP) (BERHENTI)
 - Keluar operasi.
 - DISC(CAKERA): berhenti main semula.
 - TUNER (PENALA): terus tekan butang ini untuk memadam stesen radio pratetap semasa.
- I◀▶I**
 - DISC (CAKERA): memilih trek atau terus tekan butang ini untuk mencari ke belakang/ke hadapan.
 - TUNER (PENALA): memilih stesen radio pratetap.
- ⑥ **SOURCE** (SUMBER)
 - Memilih mod sumber aktif yang berkenaan: DISC, TUNER (FM/MW), TV atau AUX.
- ⑦ **VOL**
 - Melaraskan paras volum.
- ⑧ **MIC LEVEL** (PARAS MIC)
 - Mengaktifkan mod paras mikrofon dan menggunakan kawalan VOLUM untuk menetapkan paras volum mikrofon.
- ⑨ **MIC**
 - Untuk menyambung soket mikrofon.

Alat Kawalan Jauh

Bahasa Melayu

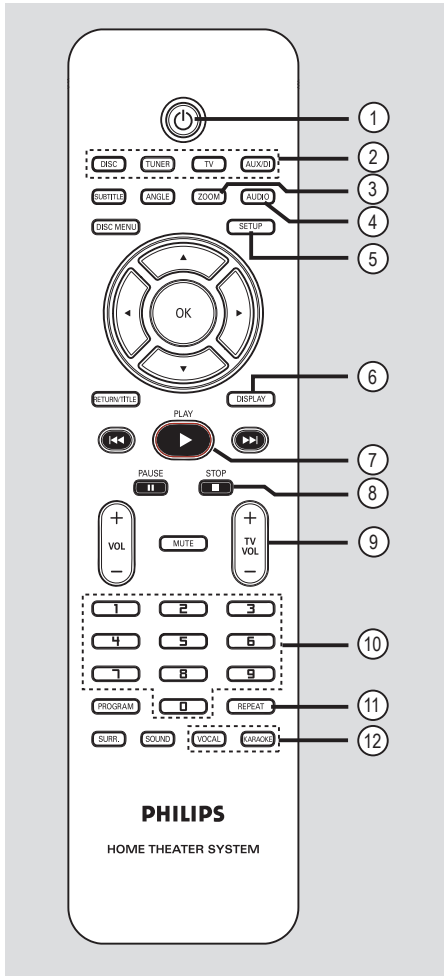

- ①
 - Matikan mod Kuasa Eko.
- ② **Butang Sumber**
 - **DISC (CAKERA):** bertukar kepada mod DISC (CAKERA).
 - **TUNER (PENALA):** bertukar-tukar antara jalur FM dan MW.
 - **TV:** bertukar kepada mod TV. Bunyi dari TV akan keluar melalui sistem speaker yang disambungkan.
 - **AUX/DI:** bertukar kepada peranti luar yang disambungkan ke sistem DVD ini.

- ③ **ZOOM (ZUM)**
 - Membesarkan gambar di skrin TV.
 - ④ **AUDIO**
 - Memilih bahasa audio (DVD) atau saluran audio (CD).
 - ⑤ **SETUP (TETAPAN)**
 - Masuk atau keluar menu tetapan sistem.
 - ⑥ **DISPLAY (PAPARAN)**
 - Memaparkan status semasa atau maklumat cakera.
 - ⑦ **PLAY ► (MAIN)**
 - DISC (CAKERA): mula main semula.
 - ⑧ **STOP ■ (BERHENTI)**
 - Keluar dari operasi.
 - DISC (CAKERA): berhenti main semula.
 - DISC (CAKERA): terus tekan butang ini untuk membuka dan menutup dulang cakera.
 - TUNER (PENALA): terus tekan butang ini untuk mematikan stesen radio pratetap semasa.
 - ⑨ **TV VOL + - (VOL TV + -)**
 - Melaras volum TV (TV Philips sahaja).
 - ⑩ **Papan kekunci berangka (0-9)**
 - Memasuki nombor trek/tajuk cakera.
 - Memasuki nombor stesen radio pra tetap.
 - ⑪ **REPEAT (ULANG)**
 - Memilih pelbagai mod ulang; mematikan mod ulang.
 - ⑫ **VOCAL (VOKAL)**
 - Bertukar-tukar antara pelbagai pilihan mod audio.
- KARAOKE**
- Memasuki menu tetapan mikrofon.

Alat Kawalan Jauh (bersambung)

- ⑬ **SUBTITLE (SARIKATA)**
- Memilih bahasa sari kata DVD.
- ⑭ **ANGLE (SUDUT)**
- Memilih sudut kamera cakera DVD (jika ada).
- ⑮ **DISC MENU (MENU CAKERA)**
- Untuk DVD, masuk atau keluar menu kandungan cakera.
 - Untuk VCD/SVCD, masuk menu digest.
- ⑯ ◀▶ ▲▼
- **DISC (CAKERA):** memilih arah pergerakan di dalam menu.
 - **TUNER (PENALA):** tekan kiri atau kanan untuk menala frekuensi radio.
 - **TUNER (PENALA):** tekan atas atau bawah untuk mulakan carian auto.
- ⑰ **OK**
- Mengesahkan pilihan.
- ⑱ **RETURN/TITLE (KEMBALI/TAJUK)**
- Untuk DVD, pergi semula ke menu sebelumnya.
 - Untuk VCD versi 2.0 sahaja' Dalam mod berhenti, hidupkan/matikan main semula mod kawalan (PCB). Semasa main semula, paparkan menu tajuk cakera atau kembali ke menu utama.
- ⑲ ◀◀ ▶▶
- **DISC (CAKERA):** terus tekan butang ini bagi carian pantas ke hadapan dan ke belakang.
 - **TV:** memilih saluran sebelum/berikutnya (TV Philips sahaja).
 - **PENALA (TUNER):** memilih stesen radio pra tetap.
- ⑳ **PAUSE II (BERHENTI SEKETIKA)**
- **DISC (CAKERA):** menghentikan main semula buat seketika.
- ㉑ **VOL + -**
- Melaras paras volumn.
- ㉒ **MUTE (SENYAP)**
- Melenyapkan atau mengembalikan volumn.

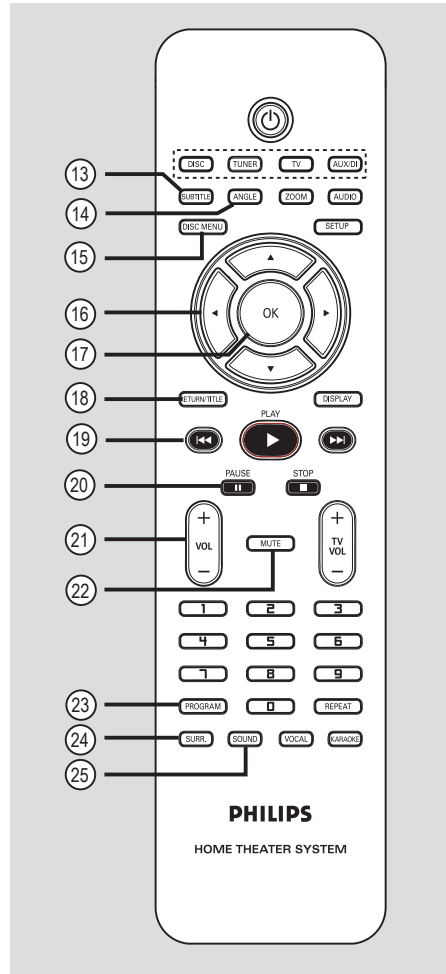

- ㉓ **PROGRAM**
- **DISC (CAKERA):** mula memprogram.
 - **TUNER (PENALA):** terus menekan butang ini untuk mulakan program pra tetap secara automatik/manual.
- ㉔ **SURR.**
- Memilih mod stereo atau sekeliling berbilang saluran.
- ㉕ **SOUND (BUNYI)**
- Memilih kesan bunyi pra definisi.

Alat Kawalan Jauh (bersambung)

Menggunakan alat kawalan jauh

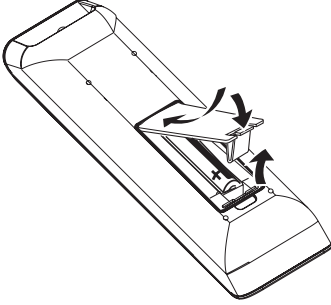

- 1 Buka petak bateri.
- 2 Masukkan dua bateri jenis R03 atau AAA, dengan mengikuti indikasi (+ -) di dalam petak.
- 3 Tutupkannya.
- 4 Halakan alat kawalan jauh ke sensor jauh (iR) di panel hadapan.

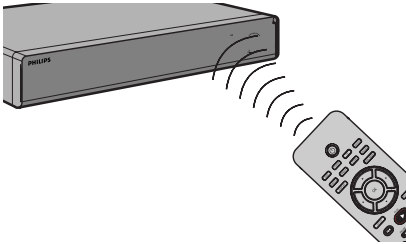

- 5 Pilih sumber yang ingin dikawal dengan menekan butang DISC, TUNER, TV atau AUX/DI pada alat kawalan jauh.
- 6 Kemudian pilih fungsi yang diinginkan (misalnya ◀◀, ▶▶).

AWAS!

- Keluarkan bateri jika ia telah luput atau jika alat kawalan jauh tidak digunakan untuk masa yang lama.
- Jangan campurkan bateri (baru dan lama atau karbon atau alkali, dll.).
- Bateri mengandungi bahan kimia, oleh itu ia harus dibuang dengan sempurna.

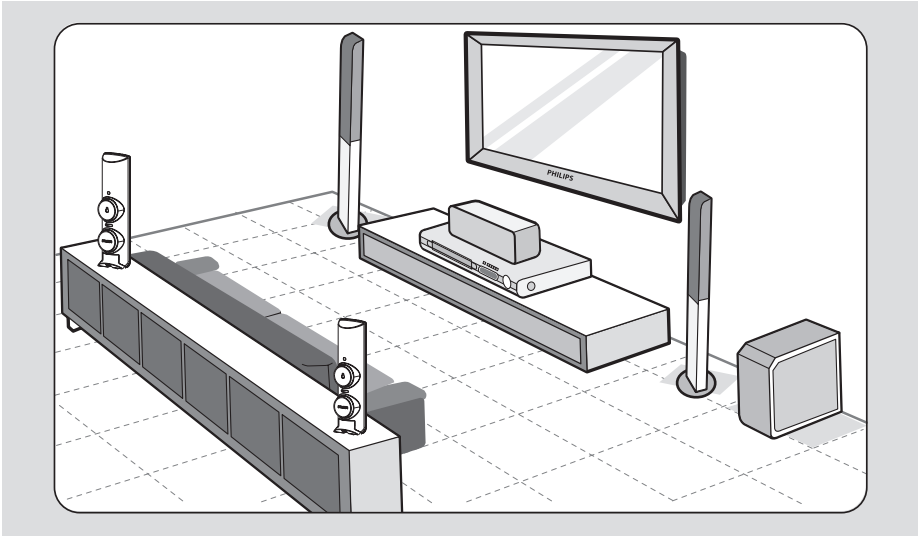

Langkah 1: Meletakkan speaker

Sistem Teater Philips mudah untuk dipasang. Walau bagaimanapun, meletakkan sistem dengan sempurna adalah penting bagi memastikan pengalaman bunyi yang optimum.

- 1 Letakkan speaker hadapan kiri dan kanan pada jarak yang sama dari TV dan pada sudut kira-kira 45 darjah dari posisi mendengar.
- 2 Letakkan speaker tengah di atas TV atau sistem DVD supaya bunyi saluran tengah dipusatkan.
- 3 Letakkan speaker belakang pada paras telinga mendengar yang biasa menghadap satu sama lain.
- 4 Letakkan subwoofer di sudut bilik. Jauhkan sekurang-kurangnya satu meter dari TV.

Panduan Berguna:

- Rajah perletakan yang ditunjukkan di sini hanya satu garis panduan yang akan memberi prestasi sistem yang hebat. Anda mungkin akan menemui pilihan perletakan lain yang lebih sesuai bagi susun atur bilik anda dan memberi anda pengalaman bunyi yang dinikmati.
- Untuk mengelak gangguan magnetik, jangan posisikan speaker hadapan terlalu dekat dengan TV anda.
- Speaker belakang dilabelkan sebagai REAR LEFT atau REAR RIGHT.
- Speaker hadapan dilabelkan sebagai FRONT LEFT atau FRONT RIGHT.

TIP: Sebelum membuat atau menukar sebarang sambungan, pastikan semua peranti dicabut dari salur keluar kuasa.

Sambungan Asas (bersambung)

Bahasa Melayu

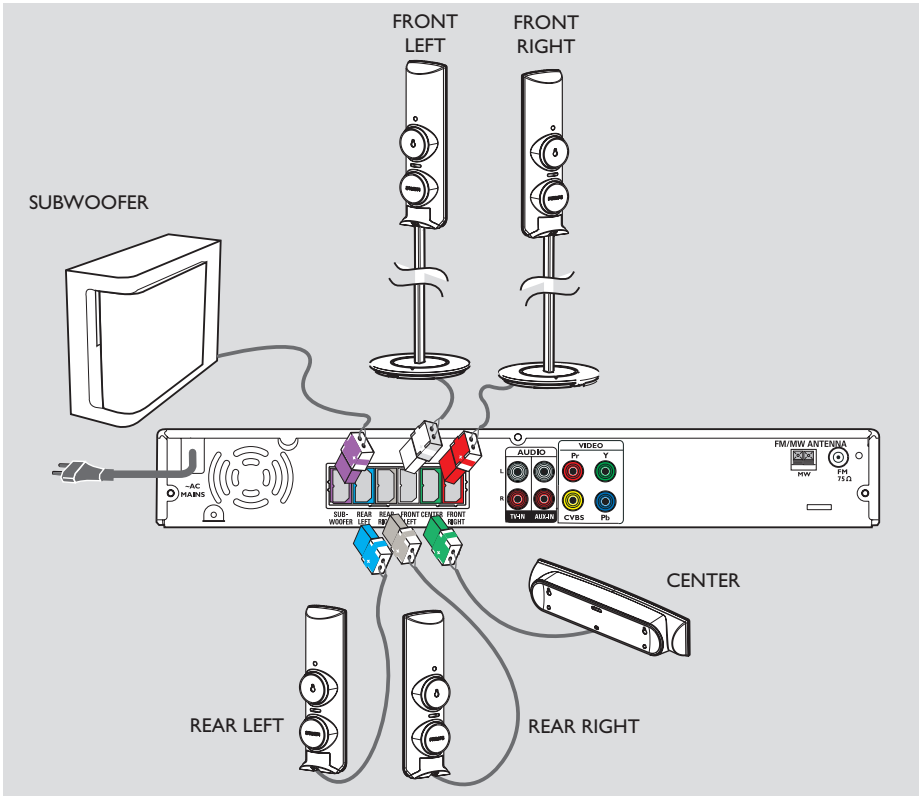

Langkah 2: Menyambung speaker dan subwoofer

- Sambungkan semua speaker dan subwoofer kepada soket speaker di belakang sistem DVD. Pastikan warna palam dan soket sepadan.

Panduan Berguna:

- Untuk mencegah bunyi bising yang tidak diingini, jangan letakkan speaker terlalu rapat dengan sistem DVD, adapter kuasa AC, TV atau sebarang sumber radiasi lain.

TIP: Sebelum membuat atau menukar sebarang sambungan, pastikan semua peranti dicabut dari salur keluar kuasa.

Sambungan Asas (bersambung)

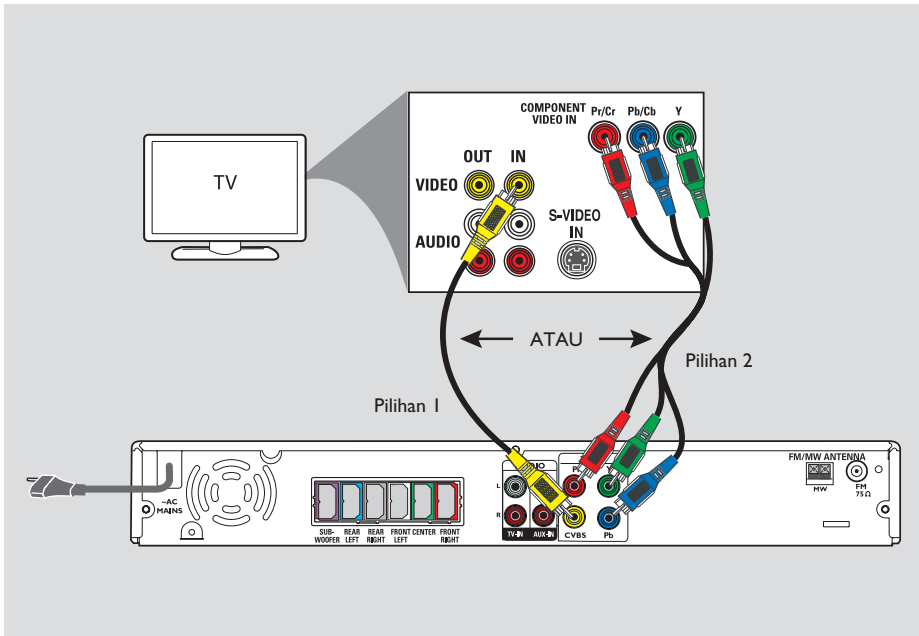

Langkah 3: Menyambung ke TV

Sambungan ini membolehkan anda untuk menonton main semula daripada sistem DVD ini. Anda hanya perlu memilih **satu** daripada pilihan di bawah ini untuk membuat sambungan video anda.

- Untuk TV standard, ikut pilihan 1.
- Untuk TV skan progresif, ikut pilihan 2.

PENTING!

Menyambung sistem DVD terus ke TV.

Pilihan 1: Menggunakan soket Video (CVBS) [kualiti gambar yang baik]

- Gunakan kabel video komposit yang dibekalkan (kuning) untuk menyambung soket **CVBS** pada sistem DVD ke soket input video (atau dilabelkan sebagai A/V In, Video In, Komposit atau Baseband) pada TV.

Pilihan 2: Menyambung ke TV Skan Progresif atau input video komponen

Kualiti video skan progresif hanya ada apabila menggunakan sambungan Y Pb Pr dan TV skan progresif diperlukan. Ia memberi kualiti gambar yang lebih baik apabila menonton filem DVD.

- 1 Ikuti pilihan 1 untuk membuat sambungan video asas.
- 2 Gunakan kabel video komponen (merah/biru/hijau – tidak dibekalkan) untuk menyambung soket **Y Pb Pr** pada sistem DVD ke soket input video komponen yang sepadan (atau yang dilabelkan sebagai Y Pb/Cb Pr/Cr atau YUV) pada TV.
- 3 Jika TV anda menerima isyarat progresif, teruskan ke 'Untuk Memulakan – Langkah 5: Ciri Menetapkan Skan Progresif' bagi tetapan ciri progresif yang terperinci.

TIP: Sebelum membuat atau menukar sebarang sambungan, pastikan semua peranti dicabut dari salur keluar kuasa.

Sambungan Asas (bersambung)

Bahasa Melayu

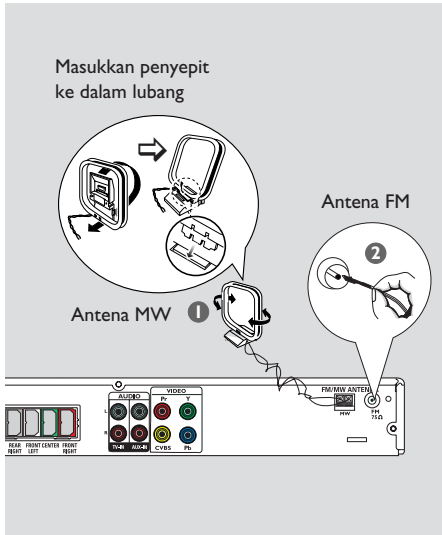

Langkah 4: Menyambung antena FM/MW

- 1 Sambung antena gelung MW yang dibekalkan ke soket **MW**. Letakkan antena gelung MW di atas rak, atau lekatkannya ke kaki atau dinding.
- 2 Sambung antena FM yang dibekalkan ke soket **FM**. Panjangkan antena FM dan pasang hujungnya ke dinding.

Untuk penerimaan stereo FM yang lebih baik, sambungkan antena FM luar (tidak dibekalkan).

Panduan Berguna:

- Laraskan posisi antena bagi penerimaan yang optimum.
- Posisikan antena sejauh mungkin dari TV, VCR anda atau sumber radaiasi lain untuk mencegah sebarang gangguan yang tidak diingini.

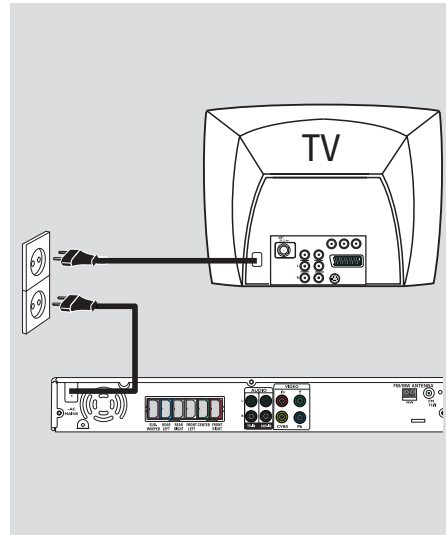

Langkah 5: Menyambung kord kuasa

Selepas segala-galanya telah disambung dengan sempurna, pasanglah palam kord kuasa AC ke dalam salur kuasa. LED Kuasa Eko pada sistem DVD akan menyala. Jangan buat atau menukar sebarang sambungan dengan kuasa dihidupkan.

Panduan Berguna:

- Rujuk kepada jenis plat di belakang atau bawah produk untuk identifikasi dan kadar bekalan.

TIP: Sebelum membuat atau menukar sebarang sambungan, pastikan semua peranti dicabut dari salur keluar kuasa.

Sambungan Tidak Wajib

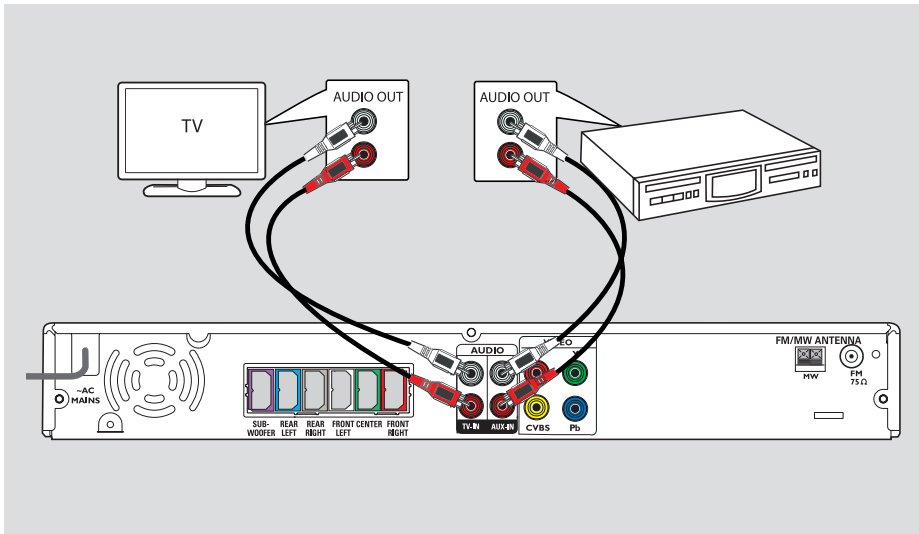

Bahasa Melayu

Menyambung audio dari TV

Apabila menyambung output audio dari TV anda ke Sistem Audio Teater Rumah ini, anda boleh menikmati keupayaan bunyi sekeliling berbilang saluran.

- Gunakan kabel audio (merah/putih – tidak dibekalkan) untuk menyambung bicu **TV IN** pada sistem DVD ini ke soket **AUDIO OUT** pada TV.

Untuk mendengar kepada bunyi, tekan **TV** pada alat kawalan jauh sebagai sumber bunyi yang ingin dimainkan oleh anda.

Menyambung audio dari peranti audio/video analog

Anda boleh menyambung output audio dari peranti audio/video analog (misalnya VCR, Kabel/Peti Satelit atau TV) ke Sistem Audio Teater Rumah ini untuk menikmati keupayaan bunyi sekeliling berbilang saluran.

- Gunakan kabel audio (merah/putih – tidak dibekalkan) untuk menyambung soket **AUX IN** pada sistem DVD ini ke bicu **AUDIO OUT** pada peranti yang disambungkan

Untuk mendengar kepada bunyi, tekan **AUX/DI** sebagai sumber bunyi yang ingin dimainkan oleh anda.

Panduan Berguna:

– Untuk melihat gambar peranti video yang disambungkan (misalnya VCR), sambungkan soket **VIDEO OUT** peranti ke soket **VIDEO IN** TV, dan pilih saluran input yang betul pada TV.

TIP: Rujuk kepada buku panduan pengguna bagi peranti yang disambungkan untuk sambungan lain yang boleh dilakukan

Untuk Memulakan

Langkah 1: Menghidupkan sistem DVD

- 1 Tekan **STANDBY ON** (⏻).
- 2 Tekan butang **SOURCE** di panel hadapan berulang kali untuk memilih:
DISC → FM → MW → TV → AUX
→ DISC

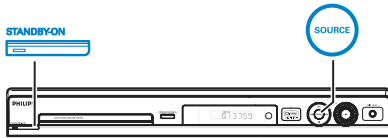

Atau

- Tekan **DISC, TUNER, TV** atau **AUX/DI** pada alat kawalan jauh.

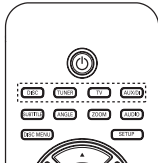

Mematikan kepada mod sedia Kuasa Eko

- Tekan **STANDBY ON** (⏻).
→ Skrin paparan akan dimatikan.

Langkah 2: Mencari saluran tontonan yang betul

Sebelum anda mulakan ...

Pastikan anda telah melengkapkan semua sambungan yang diperlukan sebelum meneruskan.

- 1 Tekan butang **SOURCE** sehingga "DISC" muncul di panel paparan.
- 2 Hidupkan TV dan tetapkannya kepada saluran video-in yang betul. Anda harus lihat skrin latar belakang DVD berwarna biru di TV.
→ Anda boleh pergi ke Saluran 1 di TV anda, kemudian tekan butang Channel Down pada alat kawalan jauh TV sehingga anda melihat saluran Video In.
→ Anda boleh menekan butang **↵** berulang kali pada alat kawalan jauh TV anda.
→ Biasanya saluran ini adalah antara saluran terendah dan tertinggi dan mungkin dipanggil FRONT, A/V IN, VIDEO. Lihat buku panduan TV anda untuk maklumat lanjut.

Untuk Memulakan (bersambung)

Langkah 3: Menetapkan bahasa yang diinginkan

Pilihan bahasa adalah berbeza bergantung kepada negara atau rantau anda. Ia mungkin tidak sepadan dengan ilustrasi yang ditunjukkan pada buku panduan pengguna.

Bahasa paparan di skrin (OSD)

Bahasa OSD (Paparan Di Skrin) untuk sistem DVD ini akan kekal sebagaimana anda telah ditetapkan, tidak kira perubahan yang dibuat kepada bahasa cakera DVD.

- 1 Dalam mod 'DISC', tekan **SETUP** pada alat kawalan jauh.
→ { **General Setup Page** } muncul.
- 2 Gunakan kekunci ▲▼ untuk menyerlahkan { **OSD Language** }, kemudian tekan ►.

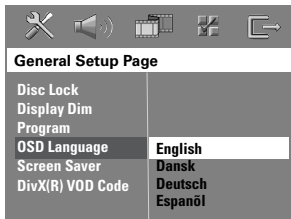

- 3 Gunakan kekunci ▲▼ untuk memilih bahasa dan tekan **OK** untuk mengesahkan.

Audio, Sari Kata dan bahasa Menu untuk main semula DVD

Anda boleh memilih tetapan bahasa yang dikehendaki untuk main semula DVD. Jika bahasa yang dipilih direkodkan pada cakera DVD tersebut, sistem DVD tersebut akan memainkan cakera dalam bahasa tersebut secara automatik. Sebaliknya pula, bahasa sedia ada cakera akan digunakan.

- 1 Tekan ■ sebanyak dua kali untuk main semula (jika ada), kemudian tekan **SETUP**.
- 2 Tekan ► berulang kali untuk memilih { **Preference Page** }.
- 3 Gunakan kekunci ▲▼ untuk menyerlahkan salah satu daripada pilihan di bawah, kemudian tekan ►.

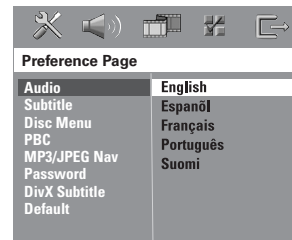

{ **Audio** }

Pilih bahasa audio yang dikehendaki untuk main semula DVD.

{ **Subtitle** }

Pilih bahasa sari kata yang dikehendaki untuk main semula DVD.

{ **Disc Menu** }

Pilih bahasa menu cakera yang dikehendaki untuk main semula DVD.

- 4 Gunakan kekunci ▲▼ untuk memilih bahasa dan tekan **OK** untuk mengesahkan.

TIP: Tekan ◀ untuk pergi semula ke perkara menu sebelumnya.
Tekan **SETUP** untuk keluar dari menu.

Untuk Memulakan (bersambung)

Jika bahasa yang anda ingini tiada dalam senarai, pilih { **Others** }.

Gunakan **papan kekunci berangka (0-9)** pada alat kawalan jauh untuk memasukkan kod bahasa 4 angka 'XXXX' (lihat muka 4) dan tekan **OK** untuk mengesahkan.

- 5 Ulang langkah 3 ~ 4 untuk tetapan lain.

Panduan Berguna:

- Semasa main semula DVD, anda boleh menukar bahasa audio dan sarikata dengan menekan butang **AUDIO** dan **SUBTITLE** pada alat kawalan jauh. Walau bagaimanapun, ini tidak menukar tetapan sedia ada yang anda telah buat di sini.
- Untuk sesetengah DVD, bahasa sarikata/audio/menu hanya boleh ditukar melalui menu cakera DVD.

Bahasa Melayu

Langkah 4: Menetapkan TV

Memilih sistem warna yang sepadan

Sistem warna sistem DVD, DVD dan TV harus sepadan. Hanya selepas itu barulah boleh untuk memainkan DVD pada sistem ini. Sebelum menukar sistem TV, tentukan sistem warna TV anda.

- 1 Dalam mod 'DISC', tekan **SETUP** pada alat kawalan jauh.
- 2 Tekan **▶** berulang kali untuk memilih { **Video Setup Page** }.
- 3 Tekan **▼** untuk menyerlahkan { **TV Type** }, kemudian tekan **▶**.

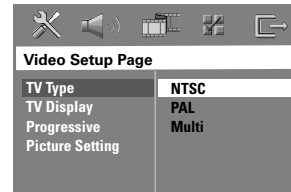

{ **PAL** }

Pilih ini jika TV yang disambungkan mempunyai sistem warna PAL. Ia akan menukar isyarat video cakera NTSC dan outputnya ke format PAL.

{ **NTSC** }

Pilih ini jika TV yang disambungkan mempunyai sistem warna NTSC. Ia akan menukar isyarat video cakera PAL dan outputnya ke format NTSC.

{ **Multi** }

Pilih ini jika TV yang disambungkan sesuai dengan NTSC dan PAL (berbilang sistem). Format output akan mengikut isyarat video cakera tersebut.

TIP: Pilihan yang bergaris bawah adalah penetapan default kilang. Tekan **◀** untuk pergi semula ke perkara menu sebelumnya. Tekan **SETUP** untuk keluar dari menu.

Untuk Memulakan (bersambung)

- 4 Pilih salah satu daripada pilihan tersebut dan tekan **OK** untuk mengesahkan.
→ Ikuti arahan yang ditunjukkan di TV untuk mengesahkan pilihan (jika ada).
→ Jika skrin TV kosong/terganggu muncul, tunggu selama 15 saat bagi pemulihan auto.

Menetapkan Paparan TV

Tetap nisbah aspek sistem DVD mengikut jenis TV yang telah disambungkan. Format yang anda pilih mesti ada pada cakera. Jika tidak, tetapan bagi paparan TV tidak akan menjejaskan gambar semasa main semula.

- 1 Dalam mod 'DISC', tekan **SETUP** pada alat kawalan jauh.
- 2 Tekan **▶** berulang kali untuk memilih { **Video Setup Page** }.
- 3 Tekan **▼** untuk menyerlahkan { **TV Display** }, kemudian tekan **▶**.

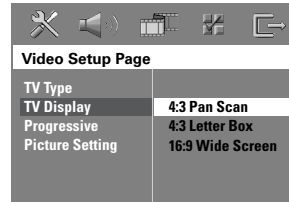

Video Setup Page	
TV Type	
TV Display	4:3 Pan Scan
Progressive	4:3 Letter Box
Picture Setting	16:9 Wide Screen

{ 4:3 Pan Scan }

Pilih ini jika anda mempunyai TV konvensional dan ingin kedua-dua belah gambar ditrim atau diformat untuk muat di skrin TV anda.

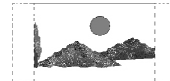

{ 4:3 Letter Box }

Pilih ini jika anda mempunyai TV konvensional. Dalam kes ini, gambar yang luas dengan jalur hitam di bahagian atas dan bawah skrin TV akan dipaparkan.



{ 16:9 Wide Screen }

Pilih ini jika anda mempunyai TV berskrin luas.

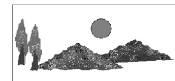

- 4 Pilih salah satu daripada pilihan tersebut dan tekan **OK** untuk mengesahkan.

TIP: Pilihan yang bergaris bawah adalah penetapan default kilang. Tekan **◀** untuk pergi semula ke perkara menu sebelumnya. Tekan **SETUP** untuk keluar dari menu.

Untuk Memulakan (bersambung)

Langkah 5: Menetapkan ciri Skan Progresif

(untuk TV Skan Progresif sahaja)
Skan progresif memaparkan dua kali bilangan bingkai sesaat daripada skan jalinan (sistem TV biasa). Dengan hampir sekali ganda garisan, skan progresif menawarkan resolusi dan kualiti gambar yang lebih tinggi.

Sebelum anda mulakan...

Pastikan anda telah menyambungkan sistem DVD ini ke TV skan progresif dengan menggunakan sambungan Y Pb Pr (lihat 'Pilihan 2: Menyambung ke TV Skan Progresif atau input video komponen').

- 1 Matikan mod skan progresif TV atau hidupkan kepada mod jalinan (rujuk kepada buku panduan pengguna TV anda)
- 2 Hidupkan sistem DVD dan tekan butang **SOURCE** sehingga "DISC" muncul di panel paparan.
- 3 Hidupkan TV dan tetapkannya kepada saluran video-in yang betul.
→ Skrin latar belakang DVD berwarna biru akan muncul di TV.
- 4 Tekan **SETUP** pada alat kawalan jauh.
- 5 Tekan **▶** berulang kali untuk memilih { **Video Setup Page** }.
- 6 Pilih { **Progressive** } > { **On** } kemudian tekan **OK** untuk mengesahkan.

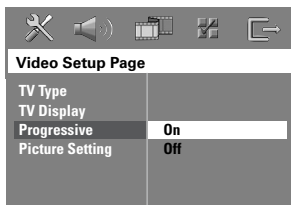

- 7 Baca mesej notifikasi di TV dan sahkan tindakan anda dengan memilih **OK** di menu dan tekan **OK**.
→ Jika skrin kosong/terganggu muncul, tunggu selama 15 saat untuk pemulihan auto.
- 8 Sebaliknya, pilih { **Cancel** } dan tekan **OK** untuk kembali ke menu sebelumnya.

Tidak akan ada gambar di TV anda pada keadaan ini kecuali jika anda telah menghidupkan mod skan progresif di TV anda.

- 8 Hidupkan mod skan progresif TV anda (rujuk kepada buku panduan pengguna TV anda).
→ Satu mesej muncul di TV.
- 9 Sahkan tindakan anda dengan memilih **OK** di menu dan tekan **OK**.
→ Tetaplah kini sudah lengkap dan anda boleh mula untuk menikmati gambar berkualiti tinggi.

Jika tiada gambar yang dipaparkan:

- 1 Tekan **OPEN CLOSE** untuk membuka dulang cakera.
- 2 Tekan **◀** pada alat kawalan jauh.
- 3 Tekan **MUTE** pada alat kawalan jauh.

Panduan Berguna:

– Terdapat beberapa TV skan progresif dan TV Berdefinisi Tinggi yang tidak sesuai sepenuhnya dengan unit ini, menghasilkan gambar tidak semula jadi apabila main semula cakera DVD VIDEO dalam mod skan progresif. Dalam kes ini, matikan ciri skan progresif pada sistem DVD dan TV anda.

TIP: Pilihan yang bergaris bawah adalah penetapan default kilang.
Tekan **◀** untuk pergi semula ke perkara menu sebelumnya. Tekan **SETUP** untuk keluar dari menu.

Untuk Memulakan (bersambung)

Langkah 6: Menetapkan saluran speaker

Anda boleh melaraskan masa lewat (tengah dan sekeliling sahaja) dan paras volum bagi speaker individu. Pelarasan ini membenarkan anda untuk mengoptimalkan bunyi mengikut keadaan sekeliling dan tetapan anda.

Sebelum anda mulakan...

Hentikan main semula cakera dengan menekan butang STOP sebanyak dua kali atau keluarkan cakera dari dulang cakera. Jika tidak, tetapan tidak boleh diakses.

- 1 Dalam mod 'DISC', tekan **SETUP** pada alat kawalan jauh.
- 2 Tekan **▶** berulang kali untuk memilih { **Audio Setup Page** }.
- 3 Tekan **▼** untuk menyerlahkan { **Speakers Volume** }, kemudian tekan **▶**.



- 4 Gunakan keunci **◀▶** untuk menetapkan paras volum bagi setiap speaker (-6dB ~ +6dB) dan tekan **OK** untuk mengesahkan.

- 5 Gunakan **▲▼** kekunci untuk menyerlahkan { **Speakers Delay** }, kemudian tekan **▶**.

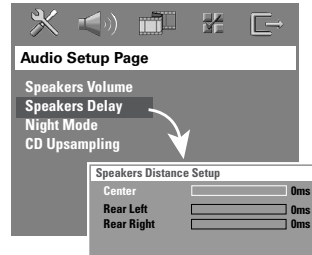

- 6 Gunakan kekunci **◀▶** untuk menetapkan masa lewat (0 ms ~ 15 ms) bagi speaker tengah dan belakang yang paling sesuai dengan bunyi sekeliling anda.
- 7 Tekan **OK** untuk mengesahkan.

Panduan Berguna:

- Peningkatan/pengurangan 1 ms masa lewat adalah sama dengan 30 cm perubahan dalam jarak.
- Gunakan tetapan masa lewat yang lebih lama apabila speaker belakang lebih hampir kepada pendengar daripada speaker hadapan.
- Nada uji akan dijana secara automatik untuk membantu anda menimbangkan paras bunyi bagi setiap speaker.

TIP: Tekan **◀** untuk pergi semula ke perkara menu sebelumnya.
Tekan **SETUP** untuk keluar dari menu.

Operasi Cakera

Cakera boleh dimainkan



Sistem teater rumah DVD anda akan main:

- Cakera Versatil Digital (DVD)
- CD Video (VCD)
- CD Video Super (SVCD)
- DVD Dimuktamadkan+Boleh Rakam (DVD±R), DVD+Boleh Tulis (DVD±RW)
- Cakera Padat Audio (CDs)
- Cakera Audio MP3/ Windows Media™, fail gambar (Kodak, JPEG) pada CD-R(W)
 - Format UDF/ISO 9660
 - Sokongan resolusi JPEG sehingga 3072 x 2048
 - Frekuensi sampel yang disokong: 32 kHz, 44.1 kHz, 48 kHz
 - Kadar bit yang disokong: 32~256 (kbps), kadar bit yang boleh ubah (purata 128 kbps)
- Fail DivX pada CD-R(W)/DVD+R(W):
 - DivX 3/4/5/6, DivX Ultra
 - Menyokong QPEL (Quarter Pixel)

Rantau bagi cakera DVD

Cakera dan pemain DVD direka dengan batasan serantau. Sebelum memainkan cakera, pastikan cakera adalah untuk rantau yang sama seperti pemain cakera anda. Kod serantau bagi sistem DVD ini dinyatakan di panel belakang.

PENTING!

- Jika ikon melarang (Ø atau X) muncul di skrin TV apabila butang ditekan, ia bermakna fungsi tersebut tiada pada cakera semasa atau pada waktu semasa.
- Jangan letakkan sebarang objek selain daripada cakera pada dulang cakera. Berbuat demikian boleh menyebabkan pemain cakera menjadi rosak.

Memainkan cakera

- 1 Tekan **SOURCE** berulang kali sehingga "DISC" muncul di panel paparan (atau tekan **DISC** pada alat kawalan jauh).
- 2 Hidupkan TV ke saluran Video In bagi sistem DVD (misalnya 'EXT', '0', 'AV').
→ Anda harus lihat skrin latar belakang DVD berwarna biru di TV.
- 3 Tekan **OPEN CLOSE** ▲ untuk membuka dulang cakera dan masukkan cakera, kemudian tekan butang yang sama sekali lagi untuk menutup dulang cakera.
→ Pastikan label cakera menghadap ke atas. Untuk cakera dua belah, masukkan belah yang ingin dimainkan menghadap ke atas.
- Anda juga boleh terus menekan butang **STOP** ■ pada alat kawalan jauh untuk membuka dan menutup dulang cakera.
- 4 Main semula akan mula secara automatik.
→ Lihat muka surat berikutnya untuk lebih banyak pilihan dan ciri main semula.

Panduan Berguna:

- Jika anda menghadapi masalah memainkan cakera tertentu, keluarkan cakera tersebut dan cuba yang lain. Cakera yang tidak diformat dengan sempurna tidak akan dimainkan pada sistem DVD ini.

TIP: Sesetengah cakera tidak boleh dimainkan di perakam DVD ini disebabkan konfigurasi dan ciri cakera tersebut, atau disebabkan keadaan rakaman dan perisian penulisan.

Operasi Cakera (bersambung)

Kawalan asas main semula

Menghentikan main semula buat seketika

- Semasa main semula tekan ►|| (atau || pada alat kawalan jauh).
→ Semasa dalam mod berhentika seketika, anda boleh tekan || berulang kali untuk menonton gambar pegun yang berikutnya (untuk main semula video sahaja).
→ Untuk menyambung main semula, tekan ►|| (atau **PLAY** ► pada alat kawalan jauh).

Memilih trek/bab lain

- Tekan ◀◀/ ▶▶ atau gunakan **papan kekunci berangka (0-9)** untuk menekan nombor tre/bab.
→ Jika mod trek ulangan sedang aktif, tekan ◀◀ sekali lagi untuk mengulang main trek/bab yang sama.

Mencari ke belakang/hadapan

- Terus tekan ◀◀/ ▶▶.
→ Semasa mencari, tekan ◀◀/ ▶▶ berulang kali untuk mengurangkan/meningkatkan kelajuan pencarian.
→ Untuk menyambung main semula, tekan ►|| (atau **PLAY** ► pada alat kawalan jauh).

Menghentikan main semula

- Tekan ■.

Panduan Berguna:

– Ini adalah ciri penjimatan kuasa, sistem akan secara automatik bertukar kepada mod sedia Kuasa Eko jika anda tidak menekan sebarang butang dalam masa 30 minit selepas cakera telah berhenti bermain.

Memilih pelbagai fungsi ulangan/kocok

- Apabila memainkan cakera, tekan **REPEAT** pada alat kawalan jauh berulang kali untuk memilih mod main ulangan.

DVD

- RPT ONE (ulang bab)
- RPT TT (ulang tajuk)
- SHUFFLE (main secara rambang)
- RPT SHF (ulang main secara rambang)
- RPT OFF (keluar mod ulang)

VCD/SVCD/CD

- RPT ONE (ulang trek)
- RPT ALL (ulang cakera)
- SHUFFLE (main secara rambang)
- RPT SHF (ulang main secara rambang)
- RPT OFF (keluar mod ulang)

MP3/DivX/Windows Media™ Audio

- RPT ONE (ulang trek)
- RPT ALL/FLD (ulang folder)
- SHUFFLE (main secara rambang)
- RPT OFF (keluar mod ulang)

Panduan Berguna:

– Ulang main semula tidak boleh dilakukan pada VCD apabila mod PBC dihidupkan.

TIP: Ciri operasi yang diterangkan di sini mungkin tidak boleh untuk cakera tertentu. Sentiasa rujuk kepada arahan yang dibekalkan bersama cakera tersebut.

Operasi Cakera (bersambung)

Memprogram trek cakera

(bukan untuk CD/MP3 Gambar)
Anda boleh mainkan kandungan cakera mengikut urutan yang diinginkan dengan memprogram aturan main trek tersebut.

- 1 Tekan **PROGRAM** pada alat kawalan jauh.
→ Menu memprogram muncul.

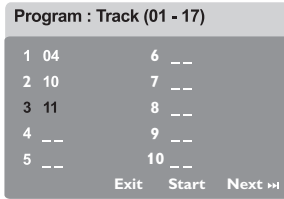

- 2 Gunakan **papan kekunci berangka (0-9)** untuk memasukkan nombor trek/bab yang sah.
- 3 Gunakan kekunci ◀▶▲▼ untuk menggerakkan kursor ke posisi berikutnya.
 - Jika terdapat lebih daripada sepuluh jumlah trek program, pilih { **Next** } di skrin dan tekan **OK** (atau tekan ▶▶I pada alat kawalan jauh) untuk mengakses muka surat memprogram yang berikutnya.
 - Untuk menghilangkan trek/bab daripada menu memprogram, pilih trek/bab dan tekan **OK**.
- 4 Sebaik saja selesai, pilih { **Start** } di skrin dan tekan **OK** untuk mula main semula.
→ Main semula akan bermula dari trek yang dipilih di bawah urutan yang diprogram.
- 5 Untuk keluar dari menu program, pilih { **Exit** } di menu dan tekan **OK**.

Ciri main semula yang lain bagi cakera video (DVD/VCD/SVCD)

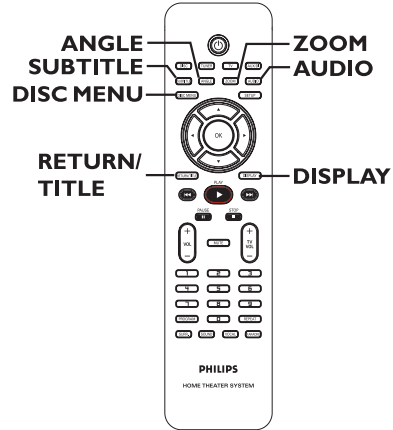

Menggunakan Menu Cakera

Bergantung kepada format cakera, menu mungkin muncul di skrin TV sebaik saja anda memasukkan cakera.

Untuk memilih ciri main semula atau sesuatu perkara

- Gunakan kekunci ◀▶▲▼ atau **papan kekunci berangka (0-9)** pada alat kawalan jauh, kemudian tekan **OK** untuk mula main semula.

Untuk mengakses atau menghilangkan menu

- Tekan **DISC MENU** pada alat kawalan jauh.

TIP: Ciri operasi yang diterangkan di sini mungkin tidak boleh untuk cakera tertentu. Sentiasa rujuk kepada arahan yang dibekalkan bersama cakera tersebut.

Operasi Cakera (bersambung)

Menonton maklumat main semula

Sistem DVD ini boleh mamaparkan maklumat main semula cakera (misalnya, tajuk dan nombor bab, masa main yang berlalu, bahasa audio/sari kata) dan bilangan operasi yang boleh dijalankan tanpa mengganggu main semula cakera.

- 1 Semasa main semula, tekan **DISPLAY**.
→ Satu senarai maklumat cakera yang ada muncul di TV.



- 2 Gunakan kekunci ▲▼ untuk melihat maklumat tersebut dan tekan **OK** untuk mengakses.
- 3 Gunakan **papan kekunci berangka (0-9)** untuk input nombor/masa atau gunakan kekunci ▲▼ untuk membuat pilihan, kemudian tekan **OK** untuk mengesahkan.
→ Main semula akan bertukar mengikut masa pilihan atau tajuk/bab/trek yang dipilih.

Menyambung main semula dari titik berhenti yang terakhir

Sistem DVD ini boleh menyambung main semula cakera dari titik berhenti yang terakhir (hanya boleh bagi 10 cakera terakhir yang dirakam tanpa menu).

- 1 Masukkan satu daripada 10 cakera terakhir yang dimainkan.
- 2 Apabila "LOADING" muncul di panel paparan, tekan **PLAY** ► (atau ►||) untuk mula main semula dari titik berhenti yang terakhir.

Untuk membatalkan mod sambung semula

- Tekan **■** sebanyak dua kali.

Zum masuk

Pilihan ini membenarkan anda untuk membesarkan gambar di skrin TV dan pan gambar yang diperbesarkan.

- 1 Semasa main semula, tekan **ZOOM** pada alat kawalan jauh berulang kali untuk memilih faktor zum yang berbeza.
→ Gunakan kekunci ◀▶▲▼ untuk bergerak melalui imej yang dizum.
→ A reprodução continuará.
- 2 Tekan **ZOOM** berulang kali untuk kembali ke saiz asal.

Menukar bahasa sari kata (DVD sahaja)

Operasi ini hanya berfungsi pada DVD dengan berbilang bahasa sari kata. Anda boleh menukar bahasa yang diinginkan semasa memainkan DVD.

- Tekan **SUBTITLE** berulang kali untuk memilih bahasa sari kata yang berbeza.

TIP: Ciri operasi yang diterangkan di sini mungkin tidak boleh untuk cakera tertentu. Sentiasa rujuk kepada arahan yang dibekalkan bersama cakera tersebut.

Operasi Cakera (bersambung)

Menukar bahasa trek bunyi

Operasi ini hanya berfungsi pada DVD dengan berbilang bahasa trek bunyi, anda boleh menukar bahasa yang diinginkan semasa memainkan DVD.

- Tekan **AUDIO** berulang kali untuk memilih bahasa audio yang ada.

Untuk VCD – menukar saluran audio

- Tekan **AUDIO** berulang kali untuk memilih saluran audio yang ada yang disediakan oleh cakera (STEREO, MONO LEFT, MONO RIGHT atau MIX MONO).

Menukar sudut kamera

Pilihan ini hanya ada dengan DVD yang mengandungi urutan yang dirakam dari sudut kamera yang berbeza. Ini membolehkan anda untuk menonton gambar dari sudut yang berbeza.

- Tekan **ANGLE** berulang kali untuk memilih sudut kamera yang ada.

Kawalan Main Semula (VCD sahaja)

Kawalan Main Semula (PCB) membenarkan anda untuk memainkan CD Video secara interaktif, mengikut menu di paparan. Fungsi ini juga boleh diakses melalui menu 'Muka Surat yang Digemari'.

Untuk VCD dengan ciri Kawalan Main Semula (PCB) (versi 2.0 sahaja)

- Apabila main semula dihentikan, tekan **RETURN/TITLE** untuk menghidupkan atau mematikan mod PBC.
- Semasa main semula, tekan **RETURN/TITLE** untuk kembali ke menu tajuk cakera atau menu utama.

Fungsi pranonton (VCD/SVCD sahaja)

Fungsi ini membolehkan anda untuk pranonton kandungan VCD/SCVD.

- 1 Tekan **DISC MENU**.

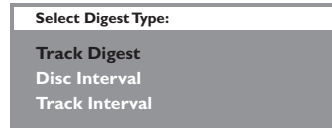

- 2 Gunakan kekunci **▲▼** untuk memilih salah satu daripada pilihan berikut dan tekan **OK**.

{ Track Digest }

Menonton enam trek yang berbeza pada satu skrin setiap kali. Ia membolehkan anda untuk mengimbas dengan pantas semua trek di cakera.

{ Disc Interval }

Menonton keseluruhan cakera dalam enam gambar kecil. Ia membahagikan cakera kepada enam bahagian pada waktu yang tetap dan memaparkannya pada satu skrin.

{ Track Interval }

Menonton kandungan trek tunggal dalam enam gambar kecil. Ia membahagikan trek tunggal kepada enam bahagian pada waktu yang tetap dan memaparkannya pada satu skrin. Pilihan ini hanya ada semasa mod main semula.

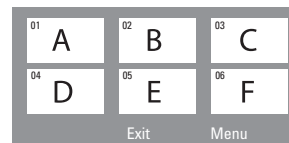

- Untuk pergi ke muka surat sebelumnya atau selanjutnya (**◀◀** / **▶▶**).
 - Untuk kembali ke menu utama, pilih { **Menu** } di skrin dan tekan **OK**.
 - Tekan **OK** di gambar kecil yang dipilih untuk mula main semula dari sana.
- 3 Untuk keluar menu pranonton, pilih { **Exit** } pada skrin dan tekan **OK**.

TIP: Ciri operasi yang diterangkan di sini mungkin tidak boleh untuk cakera tertentu. Sentiasa rujuk kepada arahan yang dibekalkan bersama cakera tersebut.

Operasi Cakera (bersambung)

Mainkan cakera Audio MP3/ JPEG/Windows Media™

Sistem DVD ini boleh main semula kebanyakan fail Audio MP3, JPEG dan Windows Media™ yang dirakam pada cakera CD-R/RW atau CD komersial.

Sebelum anda mulakan...

Hidupkan TV anda ke saluran Video In yang betul. Lihat bahagian mengenai "Mencari saluran tontonan yang betul".

- 1 Masukkan cakera.
→ Masa bacaan cakera mungkin melebihi 30 saat disebabkan kerumitan konfigurasi direktori/fail.
→ Menu cakera muncul di TV.

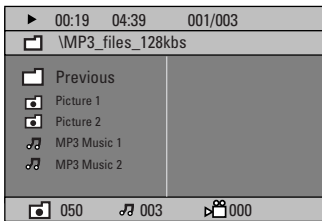

- 2 Jika menu utama cakera mengandungi pelbagai folder, gunakan kekunci ▲▼ untuk memilih folder yang diinginkan dan tekan **OK** untuk membuka folder tersebut.
- 3 Gunakan kekunci ▲▼ untuk memilih trek/fail dan tekan **OK** untuk mulakan main semula.
→ Main semula akan mula dari fail yang dipilih dan terus ke penghujung folder.

Semasa main semula, anda boleh;

- Tekan **◀◀/▶▶** untuk main semula satu lagi trek/fail di dalam folder semasa.
- Terus tekan **◀◀/▶▶** untuk carian pantas ke belakang/hadapan untuk trek musik.
- Untuk pilih satu lagi folder daripada cakera semasa, tekan **▲** untuk kembali ke menu akar. Gunakan kekunci **▲▼** untuk membuat pilihan anda dan tekan **OK** untuk mengesahkan.
- Tekan **REPEAT** berulang kali untuk mengakses pelbagai mod main.
- 4 Untuk menghentikan main semula, tekan **■**.

Panduan Berguna:

– Untuk melangkau menu folder apabila anda memasukkan cakera MP3/JPEG, tetapkan MP3/JPEG NAV di dalam Muka Surat Tetapan yang Dikehendaki kepada { Without Menu }.

TIP: Sesetengah cakera tidak boleh dimainkan di perakam DVD ini disebabkan konfigurasi dan ciri cakera tersebut, atau disebabkan keadaan rakaman dan perisian penulisan.

Operasi Cakera (bersambung)

Memainkan fail imej JPEG (pertunjukan slaid)

Sebelum anda mulakan...

Hidupkan TV anda ke saluran Video In yang betul. Lihat bahagian mengenai 'Mencari saluran tontonan yang betul'.

- Masukkan cakera Gambar (Kodak Picture CD, JPEG).
 - Untuk cakera Kodak, pertunjukan slaid akan mula secara automatik.
 - Untuk cakera JPEG, menu gambar akan muncul di TV. Tekan **PLAY** ▶ (atau ▶||) untuk mulakan main semula pertunjukan slaid.

Fungsi Pranonton

- 1 Semasa main semula, tekan ■.
 - 12 gambar kecil akan dipaparkan di TV.



- 2 Tekan ◀◀/▶▶ untuk memaparkan gambar lain pada muka surat sebelumnya/berikutnya.
- 3 Gunakan kekunci ◀▶▶▶ untuk menyerlahkan salah satu gambar dan tekan **OK** untuk mula main semula.
- 4 Tekan **DISC MENU** untuk kembali ke menu CD Gambar.

Zum gambar

- 1 Semasa main semula, tekan **ZOOM** berulang kali untuk memilih faktor zum yang berbeza.
- 2 Gunakan kekunci ◀▶▶▶ untuk pan imej zum tersebut.

Panduan Berguna:

– Ciri ini tidak boleh diguna pakai untuk cakera DivX.

Memusing/Menterbalikkan gambar

- Semasa main semula, gunakan kekunci ◀▶▶▶ untuk memusing/menterbalikkan gambar di TV.
 - ▲: terbalikkan gambar secara menegak
 - ▼: terbalikkan gambar secara mendatar
 - ◀: memusing gambar mengikut anti pusingan jam
 - ▶: memusingkan gambar mengikut pusingan jam

Format fail yang disokong:

- Lanjutan fail perlu mempunyai '*.JPG' dan bukan '*.JPEG'.
- Ia tidak boleh main semula gambar bergerak, JPEG Bergerak, JPEG Progresif dan format lain, atau gambar dalam format selain daripada JPEG, atau gambar yang dikaitkan dengan bunyi.
- Ia mungkin memerlukan masa yang lebih lama bagi sistem DVD untuk memaparkan kandungan cakera di TV disebabkan bilangan besar lagu/gambar yang dikumpulkan ke dalam satu cakera.

TIP: Sesetengah cakera tidak boleh dimainkan di perakam DVD ini disebabkan konfigurasi dan ciri cakera tersebut, atau disebabkan keadaan rakaman dan perisian penulisan.

Operasi Cakera (bersambung)

Memainkan muzik

Anda boleh mencipta pertunjukan slaid muzikal jika cakera tersebut mengandungi fail muzik MP3 dan gambar JPEG.

- 1 Masukkan cakera MP3 yang mengandungi muzik dan gambar.
- 2 Pilih trek MP3 di dalam menu dan tekan **PLAY ▶** (atau **▶▶**) untuk mula main semula.
- 3 Semasa main semula muzik MP3, gunakan kekunci **◀▶▲▼** untuk memilih folder gambar dari menu cakera dan tekan **PLAY ▶** (atau **▶▶**).
→ Fail gambar akan dimainkan semula sehingga penghujung folder.
- 4 Untuk main semula secara serentak, tekan **DISC MENU** dan diikuti dengan **■**.

Panduan Berguna:

- Adalah perkara biasa untuk mengalami “langkau” sekali sekala semasa mendengar kepada Cakera MP3 anda.
- Adalah perkara biasa untuk mengalami bintik-bintik sekali sekala semasa main semula MP3/ DivX disebabkan kejelasan yang kurang baik kandungan digital semasa muat turun dari internet.
- Hanya sesi pertama daripada CD berbilang sesi akan dimainkan semula.

Memainkan cakera DivX

Sistem DVD ini menyokong main semula filem DivX yang boleh disalin daripada komputer anda ke cakera CD-R/RW, DVD+R/+RW (lihat ‘Muka Surat Tetapan Umum - { DivX(R) VOD code }’).

- 1 Masukkan cakera DivX.
- 2 Jika filem DivX mengandungi sari kata luar, menu sari kata akan muncul di TV untuk pilihan anda.
- Dalam kes ini, menekan **SUBTITLE** pada alat kawalan jauh akan menghidupkan atau mematikan paparan sari kata.
- 3 Tekan **PLAY ▶** (atau **▶▶**) untuk mula main semula.

Semasa main semula, anda boleh:

- Jika sari kata berbilang bahasa sudah ada pada cakera DivX, anda boleh menekan **SUBTITLE** untuk menukar bahasa sari kata semasa dimainkan.
- Gunakan kekunci pada alat kawalan jauh untuk menjalankan carian pantas ke belakang/hadapan (**◀/▶**).
- Tekan **DISPLAY** berulang kali sehingga menu Time Search (Carian Masa) muncul, masukkan masa di mana main semula harus bermula dan tekan **OK** untuk mengesahkan.
→ Main semula melangkau ke masa yang dimasukkan.

Panduan Berguna:

- Fail sari kata dengan lanjutan nama fail berikut (.srt, .smi, .sub, .ssa, .ass) disokong tetapi tidak muncul di menu navigasi fail.
- Nama fail sari kata perlu sama dengan nama fail filem tersebut.
- Sari kata hanya boleh dimainkan sehingga secara purata sebanyak 45 abjad.

TIP: Sesetengah cakera tidak boleh dimainkan di perakam DVD ini disebabkan konfigurasi dan ciri cakera tersebut, atau disebabkan keadaan rakaman dan perisian penulisan.

Operasi Cakera (bersambung)

Memainkan cakera Karaoke

Sebelum anda mulakan...

Anda perlu menghidupkan TV anda ke saluran Video In yang betul. Lihat bahagian mengenai "Mencari saluran tontonan yang betul".

- 1 Sambungkan mikrofon (tidak dibekalkan) ke soket **MIC** pada panel sisi unit utama DVD.

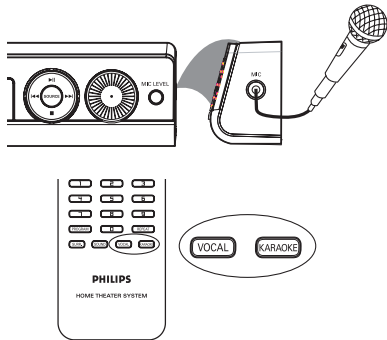

- 2 Masukkan cakera karaoke.
→ Jika menu cakera muncul, gunakan kekunci ▲▼ untuk membuat pilihan anda dan tekan **OK** untuk mulakan main semula.
 - 3 Untuk mematikan vokal atau menukar saluran bunyi cakera karaoke, tekan **VOCAL** pada alat kawalan jauh berulang kali untuk bertukar-tukar antara pelbagai mod audio.
 - 4 Mula menikmati karaoke.
- Semasa menyanyi, anda boleh menetapkan paras volum mikrofon dengan menekan **MIC LEVEL** di panel hadapan dan diikuti dengan melaras kawalan Volum.

Tetapan mikrofon

- 1 Tekan **KARAOKE** pada alat kawalan jauh untuk mengakses muka surat 'Tetapan Mikrofon'.

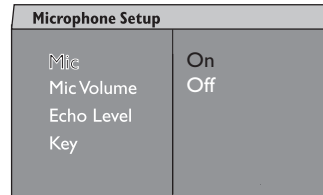

- 2 Dalam muka surat 'Tetapan Mikrofon', gunakan kekunci ▲▼ untuk membuat pilihan tetapan mikrofon dan tekan **OK** untuk mengesahkan.

{ Mic }

– Gunakan kekunci ▲▼ untuk menghidupkan atau mematikan mikrofon karaoke.

{ Mic Volume }

– Gunakan kekunci ▲▼ untuk menetapkan paras volum mikrofon (00 ~ + 20). Pilih '00' untuk tetapan volum mikrofon yang paling minimum.

{ Echo Level }

– Gunakan kekunci ▲▼ untuk menetapkan Paras Gema (00 ~ + 20). Pilih '00' untuk tetapan gema yang paling minimum.

{ Key }

– Gunakan kekunci ▲▼ untuk menetapkan paras nada (00 ~ + 10) yang sepadan dengan suara anda. Pilih '-10' untuk nada yang paling rendah dan '+10' untuk nada paling tinggi. Untuk kembali ke nada asal, pilih '00'.

TIP: Sesetengah cakera tidak boleh dimainkan di perakam DVD ini disebabkan konfigurasi dan ciri cakera tersebut, atau disebabkan keadaan rakaman dan perisian penulisan.

Pilihan Menu Tetapan DVD

Mengakses menu tetapan DVD

Tetapan sistem DVD ini dibawa melalui TV, membolehkan anda untuk menyesuaikan sistem DVD supaya sesuai dengan keperluan tertentu anda.

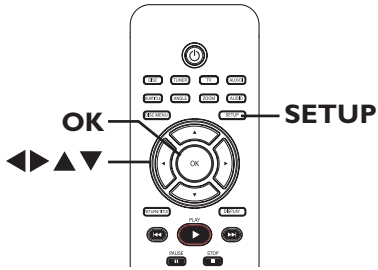

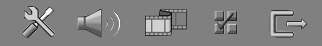
- 1 Dalam mod 'DISC', tekan **SETUP** pada alat kawalan jauh.
→ Menu tetapan muncul.
- 2 Gunakan kekunci ◀▶ untuk memilih salah satu daripada muka surat menu tetapan dan tekan **OK**.

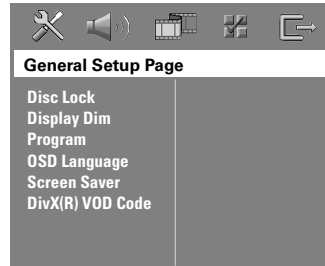
- 3 Jika anda tidak boleh mengakses { **Preference Page** }, tekan **SETUP** untuk keluar daripada menu tersebut. Kemudian, tekan **STOP** (■) sebanyak dua kali sebelum anda menekan **SETUP** sekali lagi.
- 4 Gunakan kekunci ▲▼ untuk membuat pilihan tetapan dan tekan ▶ untuk mengaksesnya.
- 4 Pilih tetapan yang ingin ditukar dan tekan **OK** untuk mengesahkan dan pergi semula ke perkara yang dipilih sebelum ini.
→ Arahan dan penerangan pilihan disediakan di muka surat yang berikutnya.
→ Jika pilihan di menu dikelabukan, itu bermakna bahawa tetapan tersebut tidak ada atau tidak boleh ditukar dalam keadaan semasa.
- 5 Untuk keluar, tekan **SETUP**.

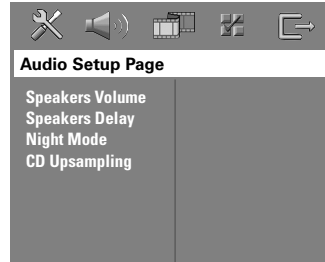

lihat muka 122

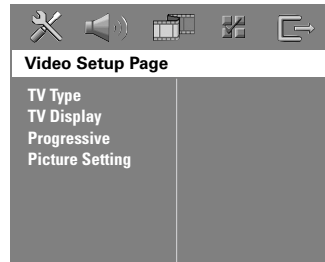

lihat muka 123



lihat muka 124~125

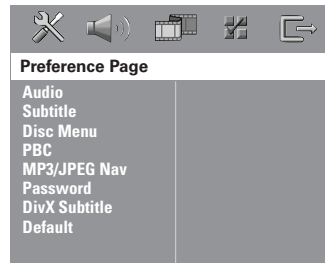

lihat muka 126~127

Bahasa Melayu

Pilihan Menu Tetapan DVD (bersambung)

Muka Surat Tetapan Umum (pilihan bergaris bawah adalah tetapan sedia ada kilang)

Disc Lock (Kunci Cakera)

Tidak semua cakera dinilai atau dikod oleh pembuat cakera. Anda boleh mencegah cakera tertentu daripada dimainkan dengan mengunci cakera tersebut. Sehingga 40 cakera boleh dikunci.

- { **Lock** } – Pilih ini untuk menghalang main semula cakera semasa. Akses selanjutnya kepada cakera yang dikunci memerlukan kata laluan enam angka. Kata laluan sedia ada ialah '136900' (lihat 'Muka Surat Tetapan Kegemaran – { Password }').
- { **Unlock** } – Semua cakera boleh dimainkan.

Display Dim (Kabur Paparan)

Memilih kecerahan panel paparan sisten DVD.

- { **100%** } – Kecerahan penuh.
- { **70%** } – Kecerahan sederhana.
- { **40%** } – Paparan kabur.

Program

Mengakses menu memprogram trek. Lihat bab 'Memprogram trek cakera'.

OSD language (Bahasa OSD)

Memilih bahasa yang dikehendaki bagi menu paparan di skrin sisten DVD.

Screen Saver (Penjimat Skrin)

Penjimat skrin mencegah kerosakan pada skrin TV dengan mengelak pendedahan kepada imej statik bagi jangka masa yang terlalu lama.

- { **On** } – Mematikan skrin TV apabila main semula telah diberhentikan atau berhenti seketika untuk lebih dari 15 minit.
- { **Off** } – Mematikan fungsi penjimat skrin.

DivX(R) VOD code (Kod DivX(R) VOD)

Philips memberi anda kod pendaftaran DivX® VOD (Video Atas Permintaan) yang membolehkan anda untuk menyewa dan membeli video menggunakan perkhidmatan DivX® VOD. Tekan ► untuk melihat kod pendaftaran dan tekan **OK** untuk keluar.

Gunakan kod pendaftaran untuk membeli atau menyewa video daripada perkhidmatan DivX® VOD di www.divx.com/vod. Ikuti arahan dan salin video dari komputer anda ke cakera CD-R/RW untuk dimainkan semula pada sistem DVD ini.

Nota: Semua video yang dimuat turun dari DivX® VOD sahaja boleh dimainkan semula pada sistem DVD ini. Untuk maklumat lanjut, kunjungi kami di www.divx.com/vod

Pilihan Menu Tetapan DVD (bersambung)

Muka Surat Tetapan Audio (pilihan bergaris bawah adalah tetapan sedia ada kilang)

Speakers Volume (Volum Speaker)

Akses menu tetapan paras speaker. Gunakan kekunci ◀▶ untuk melaras paras volum bagi setiap speaker yang disambungkan antara -6dB hingga +6dB.

Speakers Delay (Kelewatan Speaker)

Akses menu tetapan jarak speaker. Gunakan kekunci ◀▶ untuk menetapkan masa lewat bagi speaker tengah dan belakang berdasarkan posisi dan jarak mendengar.

Nota: Peningkatan/Pengurangan 1 ms masa lewat adalah sama dengan perubahan jarak sebanyak 30 cm. Gunakan tetapan masa lewat yang lebih lama apabila speaker belakang terlalu dekat dengan pendengar daripada speaker hadapan.

Night Mode (Mod Malam)

Mod ini mengoptimumkan bunyi pada volum yang rendah. Output volum yang tinggi akan dikurangkan dan output volum yang rendah akan dipertingkatkan kepada paras yang boleh didengar. Ciri ini hanya diguna pakai bagi cakera video DVD dengan mod Dolby Digital.

- { On } – Menghidupkan mod malam.
- { Off } – Mematikan ciri mod malam. Pilih ini untuk menikmati bunyi sekeliling dengan kadar dinamik penuh.

CD Upsampling (‘Upsampling’ CD)

Ciri ini membolehkan anda untuk menukar CD muzik anda kepada kadar sampel yang lebih tinggi dengan menggunakan proses isyarat digital yang canggih bagi kualiti bunyi yang lebih baik. Jika anda telah mengaktifkan ciri ‘upsampling’ CD, sistem ini akan menukar kepada mod stereo secara automatik.

- { Off } – Mematikan ‘upsampling CD’.
- { **88.2 kHz (X2)** } – Pilih ini untuk menukar kadar sampel CD dua kali lebih tinggi daripada kadar asal.

Nota: Jika anda menekan butang SURR pada alat kawalan jauh untuk memilih mod berbilang saluran, ia akan mematikan ciri ‘upsampling’ CD.

Pilihan Menu Tetapan DVD (bersambung)

Surat Tetapan Video (pilihan bergaris bawah adalah tetapan sedia ada kilang)

TV Type (Jenis TV)

Memilih sistem warna yang sepadan dengan TV yang disambungkan. Ia akan membolehkan main semula berlainan jenis cakera (cakera PAL atau NTSC) pada sistem DVD ini.

- { **PAL** } – Untuk TV sistem PAL.
- { **NTSC** } – Untuk TV sistem NTSC.
- { **Multi** } – Untuk TV yang sesuai dengan PAL dan NTSC.

TV Display (Paparan TV)

Bentuk gambar boleh dilaras untuk muat ke dalam TV anda.

- { **4:3 Letter Box** } – Bagi paparan 'skrin luas' dengan bar hitam di atas dan bawah.
- { **4:3 Pan Scan** } – Untuk gambar berketinggian penuh dengan sisinya ditrim.
- { **16:9 Wide Screen** } – Untuk TV berskrin luas (nisbah bingkai 16:9).



Progressive (Progresif)

Sebelum membolehkan ciri skan progresif, anda mesti pastikan bahawa TV anda boleh menerima isyarat progresif (TV skan progresif diperlukan) dan anda telah menyambung sistem DVD ini kepada TV anda dengan menggunakan Y Pb Pr (lihat 'Pilihan 2: Menyambung kepada TV Skan Progresif atau input video komponen').

- { **On** } – Menghidupkan mod skan progresif. Baca arahan di TV dan sahkan tindakan anda dengan menekan **OK** pada alat kawalan jauh.
- { **Off** } – Menyahbolehkan mod skan progresif.

Nota: Jika tiada gambar yang muncul, tunggu selama 15 saat bagi pemulihan auto. Sebaliknya, matikan skan progresif seperti di bawah ini:

- 1) Tekan **OPEN CLOSE** untuk membuka dulang cakera.
- 2) Tekan **◀** pada alat kawalan jauh.
- 3) Tekan **MUTE** pada alat kawalan jauh.

Pilihan Menu Tetapan DVD (bersambung)

Surat Tetapan Video (pilihan bergaris bawah adalah tetapan sedia ada kilang)

Picture Setting (Tetapan Gambar)

Sistem DND ini memberi tiga set tetapan warna gambar yang telah dipra tetap dan satu tetapan peribadi yang anda boleh definisikan sendiri.

- { **Standard** } – Tetapan warna asal.
- { **Bright** } – Tetapan warna bertenaga.
- { **Soft** } – Tetapan warna hangat.
- { **Personal** } – Pilih ini untuk menyesuaikan tetapan warna gambar mengikut kehendak anda. Gunakan kekunci ◀▶ untuk melaras kepada tetapan yang paling sesuai dengan kehendak peribadi anda dan tekan **OK** untuk mengesahkan. Bagi tetapan biasa, pilih { **0** }.

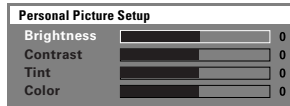

{ **Brightness** }

Tinggikan nilai ini untuk mencerahkan warna gambar atau sebaliknya.

{ **Contrast** }

Tinggikan nilai ini untuk menajamlan warna gambar atau sebaliknya.

{ **Tint** }

Tinggikan atau Kurangkan nilai ini untuk meukar fasa warna gambar.

{ **Color** }

Tinggikan nilai ini untuk mempertingkatkan warna gambar atau sebaliknya.

Pilihan Menu Tetapan DVD (bersambung)

Muka Surat Tetapan Kegemaran (pilihan bergaris bawah adalah tetapan sedia ada kilang)

Audio

Memilih bahasa audio yang digemari untuk main semula DVD.

Subtitle

(Sari Kata)

Memilih bahasa sarik kata yang digemari untuk main semula DVD.

Disc Menu

(Menu Cakera)

Memilih bahasa menu cakera yang digemari untuk main semula DVD.

Nota: Jika tiada bahasa menu audio/sari kata/cakera pada DVD, bahasa cakera sedia ada akan digunakan.

PBC

Ciri Kawalan Main Semula diguna pakai untuk VCD/SVCD sahaja. Ia membenarkan anda untuk memainkan CD Video (2.0) secara interaktif, mengikut menu di paparan.

{ **On** }

– Menu indeks (jika ada) akan muncul di TV apabila anda memasukkan VCD/SVCD.

{ **Off** }

– VCD/SVCD akan melangkau menu indeks dan bermain semula secara langsung dari mula.

MP3/JPEG Nav

(Nav MP3/JPEG)

Navigator MP3/JPEG hanya boleh ditetapkan jika cakera dirakam dengan menu. Ia membolehkan anda untuk memilih berlainan menu paparan bagi navigasi mudah.

{ **Without Menu** }

– Memaparkan semya fail yang terkandung di dalam cakera MP3/Gambar.

{ **With Menu** }

– Memaparkan menu folder cakera MP3/Gambar.

Nota: Sistem DVD ini hanya boleh memaparkan 650 fail/folder di dalam direktori.

Password

(Kata Laluan)

Kata laluan digunakan untuk Kunci Cakera. Masukkan kata laluan enam angka anda untuk memainkan cakera dikunci atau apabila digesa untuk kata laluan. Kata laluan sedia ada ialah '136900'. Untuk menukar kata laluan:

Change Password

Old Password	<input type="text"/>
New Password	<input type="text"/>
Confirm PWD	<input type="text"/>
	<input type="button" value="OK"/>

1) Tekan **OK** untuk mengakses menu tukar kata laluan.

2) Gunakan **papan kekunci berangka 0-9** pada alat kawalan jauh untuk memasuki kata laluan enam angka anda yang sedia ada di { Old Password }.

Nota: Apabila melakukan ini buat kali pertama atau jika anda terlupa kata laluan sedia ada, masukkan '136900'.

3) Masukkan kata laluan enam angka yang baru di { New Password }.

4) Masukkan kata laluan enam angka yang baru sekali lagi di { Confirm PWD }.

5) Tekan **OK** untuk mengesahkan dan keluar daripada menu.

Pilihan Menu Tetapan DVD (bersambung)

Muka Surat Tetapan Kegemaran (pilihan bergaris bawah adalah tetapan sedia ada kilang)

DivX Subtitle (Sari Kata DivX)

Pilih jenis fon yang menyokong sari kata DivX yang dirakam.

- { **Standard** } – Memaparkan senarai standard fon sari kata Roman yang diberikan oleh sistem DVD ini.
- { **Others** } – Memaparkan fon sari kata lain.

Default (Sedia ada)

Ciri ini membolehkan anda untuk menetapkan semula semua pilihan menu tetapan dan tetapan peribadi anda kepada tetapan sedia ada kilang, kecuali kata laluan untuk Kunci Cakera. Tekan **OK** untuk mengesahkan tetapan semula kepada yang sedia ada.

Operasi Penala

PENTING!

Pastikan antena FM dan MW disambungkan.

Menala kepada stesen radio

- 1 Tekan **SOURCE** berulang kali sehingga "FM" muncul di panel paparan (atau tekan **TUNER** pada alat kawalan jauh).
- 2 Tekan **▲ / ▼** dengan pantas pada alat kawalan jauh untuk mulakan penalaan.
→ "SEARCH > atau <" akan muncul di panel paparan sehingga stesen radio dengan kekuatan isyarat yang mencukupi ditemui.
- 3 Ulangi langkah 2 jika perlu sehingga anda menemui stesen radio yang dikehendaki.
- 4 Untuk menala dengan halus penerimaan stesen radio yang lemah, tekan **◀ / ▶** dengan pantas dan berulang kali sehingga penerimaan yang paling optimum ditemui.

Pratetap stesen radio

Anda boleh menyimpan sehingga 40 FM dan 20 MW stesen radio pra tetap di dalam memori. Terdapat 3 cara yang berbeza untuk memprogram stesen radio.

- Gunakan pemasangan auto (untuk tetapan kali pertama sahaja)
- Gunakan pra tetap automatik
- Gunakan pra tetap manual

Panduan Berguna:

- Sistem ini akan keluar dari mod pra tetap jika tiada butang yang ditekan dalam masa 20 saat.
- Jika tiada isyarat stereo dikesan atau kurang daripada 5 (lima) stesen dikesan semasa pemasangan penala, "PLEASE CHECK ANTENNA" muncul.

Menggunakan pemasangan auto

Ciri ini hanya diguna pakai bagi memprogram stesen radio buat kali pertama. Anda akan digesa untuk memasang stesen radio apabila anda mengakses mod penala. Dengan satu sentuhan butang, semua stesen radio yang ada akan disimpan secara automatik.

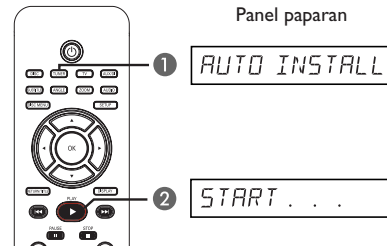

- 1 Tekan **TUNER**.
→ "AUTO INSTALL PRESS PLAY" muncul.
- 2 Tekan **PLAY ▶** sehingga "START ..." muncul di panel paparan.
→ Sistem akan mula mencari dari jalur FM diikuti dengan jalur MW.
→ Semua stesen radio dengan isyarat kuat yang ada akan disimpan secara automatik.
→ Sebaik saja selesai, stesen radio yang terakhir ditala akan dimainkan semula.

Operasi Penala (bersambung)

Menggunakan pra tetap automatik

Gunakan pra tetap automatik untuk menyimpan atau memasang semula semua stesen radio pra tetap.

- 1 Tekan **TUNER** untuk memilih jalur “FM” atau “MW”.
- 2 Terus tekan **PROGRAM** sehingga “START...” muncul di panel paparan.
→ Semua stesen radio yang disimpan sebelum ini akan digantikan.

Menggunakan pra tetap manual

Gunakan pra tetap manual untuk menyimpan stesen radio kegemaran.

- 1 Menala kepada stesen radio yang dikehendaki (lihat ‘Menala kepada stesen radio’).
- 2 Tekan **PROGRAM**.
- 3 Gunakan kekunci **◀◀/▶▶** untuk memilih nombor pra tetap yang ingin disimpan bagi stesen radio semasa.
- 4 Tekan **PROGRAM** untuk menyimpan.

Memilih stesen radio pra tetap

- 1 Tekan **TUNER** untuk memilih jalur “FM” atau “MW”.
- 2 Gunakan kekunci **◀◀/▶▶** untuk memilih nombor pra tetap (atau gunakan papan kekunci berangka pada alat kawalan jauh).
→ Jalur gelombang, bombor pra tetap diikuti dengan frekuensi radio akan muncul di panel paparan.

Memadam stesen radio pra tetap

- 1 Dalam mod penala, gunakan kekunci **◀◀/▶▶** untuk memilih stesen radio prat tetap.
- 2 Terus tekan **■** sehingga “FM/MW X DELETED” muncul.
→ “X” ialah nombor pra tetap.
→ Stesen radio terus bermain tetapi telah dipadam daripada senarai pra tetap.
→ Stesen radio pra tetap yang lain kekal tidak berubah.

Menukar grid penalaan

(tidak ada untuk semua versi)

Di sesetengah negara, langkah frekuensi antara saluran bersebelahan dalam jalur MW/FM ialah 9 kHz/ 50 kHz (10 kHz/ 100 kHz di sesetengah kawasan).

PENTING!

Menukar grid penalaan akan memadam semua stesen radio pra tetap yang disimpan sebelum ini.

- 1 Tekan **SOURCE** untuk memilih “FM” atau “MW”.
- 2 Tekan **STANDBY ON** untuk menukar sistem DVD kepada mod sedia.
- 3 Tekan **STANDBY ON** dan kekunci **PLAY ▶** bersama di panel hadapan untuk memberi kuasa kepada sistem DVD.
→ Paparan akan menunjukkan “GRID 9” atau “GRID 10”.

Panduan Berguna:

- GRID 9 dan GRID 10 menunjukkan grid penalaan berada dalam langkah 9 kHz dan 10 kHz.

Kawalan Bunyi dan Volum

Bahasa Melayu

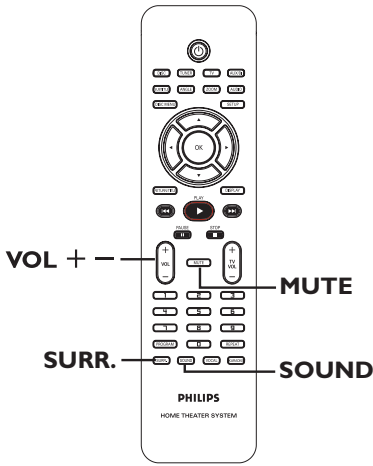

Memilih bunyi sekeliling

- Tekan **SURR.** Untuk memilih: DOLBY+PL II (berbilang saluran) atau STEREO.
 - Adanya pelbagai mod bunyi sekeliling bergantung kepada bunyi yang ada pada cakera.
 - Speaker tengah dan belakang hanya beroperasi dalam mod sekeliling berbilang saluran.
 - Mod output yang ada bagi Berbilang Saluran termasuk: Dolby Digital, DTS (Sistem Teater Digital) Surround dan Dolby Pro Logic II.
 - Penyiaran atau rakaman stereo akan menghasilkan sedikit kesan saluran sekeliling apabila dimainkan dalam mod sekeliling. Walau bagaimanapun, sumber mono (bunyi saluran tunggal) tidak akan menghasilkan sebarang bunyi dari speaker belakang.

Panduan Berguna:

– Anda tidak boleh memilih mod bunyi sekeliling jika menu tetapan sistem dihidupkan.

Memilih kesan bunyi digital

Memilih kesan bunyi digital pra tetap yang sepadan dengan kandungan cakera anda atau yang mengoptimalkan bunyi gaya muzikal yang sedang dimainkan.

- Tekan **SOUND** untuk memilih kesan bunyi yang ada.

Apabila memainkan cakera filem atau dalam mod TV, anda boleh memilih: CONCERT, DRAMA, ACTION atau SCI-FI.

Apabila memainkan cakera muzik atau semasa berada dalam mod TUNER atau AUX/DI, anda boleh pilih: ROCK, DIGITAL, CLASSIC atau JAZZ.

Panduan Berguna:

– Untuk output bunyi yang rata, pilih CONCERT atau CLASSIC.

Kawalan volum

- Tekan **VOL + / -** pada alat kawalan jauh untuk meningkatkan atau mengurangkan paras volum.
 - “VOL MIN” adalah paras volum minimum dan “VOL MAX” adalah paras volum yang maksimum.

Untuk mematikan volum buat sementara

- Tekan **MUTE** pada alat kawalan jauh.
 - Main semula akan diteruskan tanpa bunyi dan “MUTE” muncul.
 - Untuk mengadakan semula volum, tekan **MUTE** sekali lagi atau meningkatkan paras volum.

Mengawal TV 'Philips' dengan alat kawalan jauh

Alat kawalan jauh sistem DVD ini membolehkan anda untuk mengawal fungsi asas TV jenama 'Philips' anda.

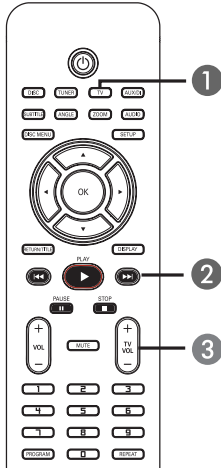

- 1 Tekan **SOURCE** berulang kali sehingga "TV" muncul di panel paparan (atau tekan **TV** pada alat kawalan jauh).
- 2 Gunakan kekunci **◀▶** atau papan kekunci berangka (0-9) untuk memilih saluran TV.
- 3 Tekan **TV VOL** +/- untuk melaras paras volum TV.

Peningkatan perisian

Dari semasa ke semasa Philips akan mengeluarkan peningkatan perisian untuk meningkatkan lagi pengalaman pengguna anda.

Sebelum anda mulakan...

Periksa versi perisian semasa sistem DVD ini:

- 1) Tekan **OPEN CLOSE** ▲ untuk membuka dulang cakera.
- 2) Tekan **DISPLAY** pada alat kawalan jauh.

- 1 Lawati laman web Philips 'www.philips.com/support' untuk memeriksa adanya peningkatan perisian terkini. Muat turun perisian kepada CD-R.
- 2 Tekan **OPEN CLOSE** ▲ untuk membuka dulang cakera.
- 3 Masukkan CD-R dan tekan **OPEN CLOSE** ▲ sekali lagi.
→ Perisian akan mula untuk memasang pada alat perakam secara automatik.

PENTING!





Bekalan kuasa tidak harus diganggu semasa peningkatan!

Menyelesaikan Masalah

AMARAN

Dalam apa jua keadaan anda tidak harus cuba memperbaiki sendiri sistem ini, kerana ini akan membatalkan jaminan. Jangan buka sistem ini kerana terdapat risiko untuk mendapat kejutan elektrik.

Jika kerosakan berlaku, periksa dahulu perkara-perkara yang disenaraikan di bawah ini sebelum membawa sistem ini untuk diperbaiki. Jika anda tidak boleh menyelesaikan masalah dengan mengikuti arahan-arahan ini, rujuk kepada penjual anda atau Philips untuk bantuan.

Masalah (Umum)	Penyelesaian
Tiada kuasa.	<ul style="list-style-type: none">– Periksa sama ada kod kuasa AC sudah disambung dengan betul.– Tekan  (STANDBY ON) di hadapan sistem DVD untuk menghidupkan kuasa.
Tiada Gambar.	<ul style="list-style-type: none">– Rujuk kepada buku panduan TV anda untuk memperbetulkan pilihan saluran Video In. Tukar saluran TV sehingga anda melihat skrin DVD.– Tekan butang DISC untuk memilih mod cakera.– Jika ini berlaku apabila anda sedang menghidupkan ciri skan progresif, tunggu selama 15 saat bagi pemulihan auto.
Gambar yang terganggu sepenuhnya atau gambar hitam/putih.	<ul style="list-style-type: none">– Jika ini berlaku apabila anda sedang menukar tetapan 'TV TYPE', tunggu selama 15 saat bagi pemulihan auto.– Periksa sambungan video.– Kadang-kala jumlah kecil gangguan gambar mungkin muncul. Ini bukan satu kerosakan.– Bersihkan cakera.
Tiada bunyi atau bunyi terganggu.	<ul style="list-style-type: none">– Melaraskan volum.– Periksa sambungan dan tetapan speaker.– Pastikan kabel audio disambungkan dan tekan butang SOURCE untuk memilih sumber input yang betul (misalnya, TV atau AUX/DI) untuk memilih peranti yang ingin didengar melalui sistem DVD.
Tiada bunyi dari speaker tengah dan belakang.	<ul style="list-style-type: none">– Pastikan speaker tengah dan belakang disambung dengan betul.– Tekan butang SURR. untuk memilih tetapan bunyi sekeliling yang betul.– Pastikan sumber yang dimainkan oleh anda dirakam atau disiarkan dalam bunyi sekeliling (DTS, Dolby Digital, etc.).
Alat kawalan jauh tidak berfungsi dengan sempurna.	<ul style="list-style-type: none">– Pilih sumber yang ingin dimainkan (misalnya, DISC atau TUNER) sebelum menekan butang fungsi (, / ).– Kurangkan jarak antara alat kawalan jauh dan sistem.– Tukarkan bateri dengan yang baru.– Halakan alat kawalan jauh ke atas sensor IR.– Periksa bateri diisi dengan betul.

Menyelesaikan Masalah (bersambung)

Masalah (Main Semula)	Penyelesaian
Sistem DVD tidak mula main semula.	<ul style="list-style-type: none">– Masukkan cakera boleh baca dengan bahagian main semula menghadap ke bawah. DVD+R/CD-R mesti dimuktamadkan.– Periksa jenis cakera, sistem warna (PAL atau NTSC) dan kod rantau.– Periksa bagi sebarang kesan calar atau kotor pada cakera.– Tekan SETUP untuk mematikan skrin menu tetapan sistem.– Anda mungkin perlu memasukkan kata laluan bagi membuka kunci cakera untuk dimain semula.– Kelembapan mungkin telah mengkondedasi bahagian dalam sistem. Keluarkan cakera dan biarkan sistem dihidupkan selama lebih kurang sejam.
Nisbah aspek skrin tidak boleh ditukar walaupun jika anda telah menetapkan paparan TV.	<ul style="list-style-type: none">– Nisbah aspek ditetapkan pada cakera DVD.– Bergantung kepada TV, ia mungkin tidak boleh menukar nisbah aspek.
Tidak boleh mengaktifkan beberapa ciri seperti Sudut, Sari Kata, atau Audio berbilang bahasa.	<ul style="list-style-type: none">– Ciri-ciri tersebut mungkin tiada pada DVD.– Menukar bahasa bagi bunyi atau sari kata dilarang pada DVD ini.
Tidak boleh memilih beberapa perkara dalam menu tetapan/ sistem.	<ul style="list-style-type: none">– Tekan butang STOP sebanyak dua kali sebelum memilih menu tetapan sistem.– Bergantung kepada adanya cakera, beberapa perkara menu tidak boleh dipilih.
Tidak boleh untuk mainkan filem DivX.	<ul style="list-style-type: none">– Periksa bahawa fail DivX ditafsirkan kodnya dalam mod 'Teater Rumah' dengan pentafsir kod DivX yang disahkan.
Penerimaan radio kurang baik.	<ul style="list-style-type: none">– Jika isyarat terlalu lemah, laraskan antena atau sambungkan antena luar untuk penerimaan yang lebih baik.– Tambahkan jarak antara sistem dengan TV atau VCR anda.– Tala kepada frekuensi yang betul.– Letakkan antena jauh daripada sebarang peralatan yang mungkin menyebabkan gangguan.
Sistem DVD tidak berfungsi.	<ul style="list-style-type: none">– Cabutkan kord kuasa daripada salur keluar kuasa untuk beberapa minit. Sambung semula kord kuasa dan cubanya semula seperti biasa.

Glosari

Analog: Bunyi yang belum ditukar kepada nombor. Bunyi analog berbeza, sementara bunyi digital mempunyai nilai angka yang tertentu. Bicu ini menghantar audio melalui dua saluran, kiri dan kanan.

Nisbah aspek: Nisbah saiz menegak dan mendatar imej yang dipaparkan. Nisbah mendatar berbanding menegak TV konvensional ialah 4:3 dan bagi skrin luas ialah 16:9.

Kadar Bit: Jumlah data yang digunakan untuk menyimpan tempoh muzik yang diberikan; diukur dalam kilobit sesasat, atau kbps. Atau, kelajuan anda merakam. Umumnya, lagi tinggi kadar bit, atau lebih tinggi kelajuan rakaman, lebih baik kualiti bunyi. Walau bagaimanapun, kadar bit lebih tinggi menggunakan lebih banyak ruang pada cakera.

Bab: Bahagian gambar atau musik di DVD yang lebih kecil daripada tajuk. Tajuk terdiri daripada beberapa bab. Setiap bab dibahagikan nombor bab membolehkan anda untuk mencari bab yang diingini.

Menu cakera: Paparan skrin yang disediakan untuk membenarkan pemilihan imej, bunyi, sarikata, berbilang sudut, dsb. Yang dirakan pada DVD.

DivX: Kod DivX adalah teknologi mampatan video berasaskan MPEG-4 yang masih menantikan paten, yang dihasilkan oleh DivXNetworks Inc. yang boleh mengecutkan video digital ke saiz yang cukup kecil untuk dihantar melalui internet, sementara mengekalkan kualiti visual yang tinggi.

Dolby Digital: Sistem bunyi sekeliling yang dihasilkan oleh Dolby Laboratories mengandungi sehingga enam saluran audio digital (hadapan kiri dan kanan, sekeliling kiri dan kanan, tengah dan subwoofer).

Dolby Surround Pro Logic II: Ia merupakan teknologi pentafsir kod matriks yang lebih baik yang memberi ruang dan arah yang lebih baik pada bahan program Dolby Surround, memberi lapangan bunyi tiga dimensi yang lebih meyakinkan pada rakaman muzik stereo konvensional dan paling sesuai untuk memberi pengalaman sekeliling kepada bunyi automatik. Sementara program sekeliling konvensional sesuai sepenuhnya dengan pentafsir kod Dolby Surround Pro Logic II, trek bunyi dapat mentafsir kod secara khusus untuk menggunakan kelebihan main semula Pro Logic II, termasuk saluran sekeliling kiri dan kanan yang berasingan. (Bahan seperti ini juga sesuai dengan pentafsir kod Pro Logic konvensional).

DTS: Sistem Teater Digital. Ini merupakan sistem bunyi sekeliling, tetapi ia berbeza daripada Dolby Digital. Formatnya dihasilkan oleh syarikat yang berbeza.

JPEG: Format gambar pegun digital yang paling lazim. Sistem mampatan data gambar pegun yang dicadangkan oleh Kumpulan Pakar Fotografi Bersama, yang bercirikan pengurangan kecil kualiti imej walaupun dengan nisbah mampatan tingginya.

MP3: Format fail dengan sistem mampatan data bunyi. "MP3" adalah singkatan untuk 'Motion Picture Experts Group 1 (atau MPEG-1) Audio Layer 3'. Dengan menggunakan format MP3, satu CD-R atau CD-RW boleh mengandungi kira-kira 10 kali lebih banyak data daripada CD biasa.

Berbilang saluran: DVD diformatkan untuk mempunyai setiap trek bunyi yang menjadikan satu lapangan bunyi. Berbilang saluran merujuk kepada struktur trek bunyi yang mempunyai tiga atau lebih saluran.

Glosari (bersambung)

Kawalan Ulang Tayang (PBC): Merujuk kepada isyarat yang dirakam di CD Video atau SVCD untuk mengawal ulang tayang. Dengan menggunakan skrin menu yang dirakam di CD Video atau SVCD yang menyokong PBC, anda boleh menikmati ulang tayang interaktif dan pencarian.

Skan Progresif: Skan progresif memaparkan dua kali bilangan bingkai sesaat daripada sistem TB niasa. Ia menawarkan resolusi dan kualiti gambar yang lebih tinggi.

Kod Serantau: Satu sistem yang membenarkan cakera dimainkan hanya di rantau yang ditetapkan. Unit ini hanya memainkan cakera yang mempunyai kod serantau yang sesuai. Anda boleh mendapatkan kod serantau unit anda dengan melihat label produknya. Sesetengah cakera sesuai untuk lebih daripada satu rantau (atau SEMUA rantau).

Surround: Sistem bagi mencipta lapangan bunyi tiga dimensi yang realistik penuh dengan realisme dengan menyusun berbilang speaker di sekeliling pendengar.

Tajuk: Bahagian terpanjang filem atau ciri musik di DVD. Setiap tajuk dibahagikan nombor tajuk, membolehkan anda untuk mencari tajuk yang diingini.

Bicu VIDEO OUT: Bicu kuning di belakang sistem DVD yang menghantar video gambar DVD ke TV.

Spesifikasi

AMPLIFIER

Kuasa Output:	500 W / 6000 PMPO
- Hadapan:	75 W / saluran
- Belakang:	75 W / saluran
- Tengah:	100 W
- Subwoofer:	100 W
Respons Frekuensi:	20 Hz – 20 kHz / –3 dB
Nisbah Isyarat kepada Bunyi:	> 65 dB (CCIR)
Sensitiviti Input	
- AUX In:	1000 mV

PENALA

Kadar Talaan:	FM 87.5–108 MHz (50 kHz) MW 531–1602 kHz (9 kHz) MW 530–1700 kHz (10 kHz)
Sensitiviti Senyap 26 dB:	FM 20 dB, MW 4 μ V/m
Nisbah Penolakan Imej:	FM 25 dB, MW 28 dB
Nisbah Penolakan IF:	FM 60 dB, MW 45 dB
Nisbah Isyarat kepada Bunyi:	FM 60 dB, MW 40 dB
Nisbah Penahanan AM:	FM 30 dB
Gangguan Harmonik:	FM Mono 3% FM Stereo 3% MW 5%
Respons Frekuensi:	FM 180 Hz–10 kHz / \pm 6 dB
Pengasingan Stereo:	FM 26 dB (1 kHz)
'Threshold' Stereo:	FM 23.5 dB

BAHAGIAN CAKERA

Jenis Laser:	Semi Konduktor
Diameter Cakera:	12 cm / 8 cm
Mentafsir Kod Video:	MPEG-1 / MPEG-2 / DivX 3/4/5/6, Ultra
DAC Video:	12 Bits
Sistem Isyarat:	PAL / NTSC
Format Video:	4:3 / 16:9
S/N Video:	65 dB
Output Video Komposit:	1.0 V _{p-p} , 75 Ω
DAC Audio:	24 Bits / 192 kHz
Respons Frekuensi:	4 Hz–20 kHz (44.1 kHz) 4 Hz–22 kHz (48 kHz) 4 Hz–44 kHz (96 kHz)

UNIT UTAMA

Kadar Bekalan Kuasa:	110–127 V / 220–240 V; 50/60 Hz boleh ditukar
Penggunaan Kuasa:	150 W
Kuasa Sedia Eko:	< 1 W
Dimensi:	435 x 55 x 328.8 mm (w x h x d)
Berat:	2.96 kg

SPEAKER

Speaker HADAPAN

Sistem:	Sistem peti tertutup, 2-hala
Impedance:	8 Ω
Pemacu spekaer:	1 x 76 mm (3") woofer
Respons frekuensi:	120 Hz – 20 kHz
Dimensi:	249.8 x 1104 x 249.8 mm (w x h x d - ketinggian termasuk kaki speaker)
Berat:	3.61 kg/setiap satu

Speaker BELAKANG

Sistem:	Sistem peti tertutup, 2-hala
Impedance:	8 Ω
Pemacu spekaer:	1 x 76 mm (3") woofer
Respons frekuensi:	120 Hz – 20 kHz
Dimensi:	97.5 x 191.3 x 71.4 mm (w x h x d)
Berat:	1.15 kg/setiap satu

Speaker TENGAH

Sistem:	Sistem peti tertutup, 2-hala
Impedance:	4 Ω
Pemacu spekaer:	1 x 76 mm (3") woofer
Respons frekuensi:	120 Hz – 20 kHz
Dimensi:	239 x 99.6 x 69.4 mm (w x h x d)
Berat:	0.72 kg

SUBWOOFER

Impedance:	4 Ω
Pemacu spekaer:	152 mm (6") woofer
Respons frekuensi:	30 Hz – 120 Hz
Dimensi:	194 x 266 x 339.5 mm (w x h x d)
Berat:	3.5 kg

Spesifikasi tertakluk kepada perubahan tanpa notis.

AUSTRALIA - Philips 3 years Manufacturers Warranty for Australia only

These warranty conditions are valid for the following consumer electronics products: Colour Televisions, Video Cassette Recorders, CD Players and Recorders, DVD Players and Recorders, Audio Systems and Portable Audio.

The benefits given to the purchaser by this warranty are in addition to all other rights and remedies which the purchaser has in respect of the product under the Trade Practices Act or other Commonwealth or State Law.

Philips Consumer Electronics warrants its products to the purchaser as follows and subject to the stated conditions.

3 YEARS free Repair Service

Colour Televisions, CD Players and Recorders, DVD Players and Recorders and Audio Systems.

3 YEARS free Replacement – at your Retailer

All Portable Audio products and all Video Cassette recorders (VCR's) only.

Conditions of Repair Warranty

1. All claims for warranty service should be made to your nearest Philips Authorised Service Centre. Reasonable evidence of date of purchase must be provided.
2. This warranty extends only to defects in material or workmanship occurring under normal use of the product when operated in accordance with the instructions.
3. This warranty applies for original purchase only. It is not transferable if sold.
4. Home service within the normal service area of one of our Authorised Service Centres will only be provided for television receivers with screen size 48 cm and above. All other products are to be taken or sent to the workshop of your nearest Authorised Service Centre (at Consumer's expense).
5. This Manufacturers Warranty is limited to 3 months for above listed Consumer Electronics products if used in commercial applications.
6. Philips may, at its discretion choose to replace rather than repair any product covered by this warranty.
7. This Manufacturers Warranty is neither transferable nor valid in countries other than Australia.

This warranty does not cover:

- a) Mileage or travelling time, pickup or delivery, installations and cost of insurance.
- b) Mileage or travel outside the normal service area covered by selected Authorised Service Centre.
- c) Service costs arising from failure to correctly adjust the controls of the product or to observe the instructions, or inspections that reveal that the product is in normal working order.

d) Product failures caused by misuse, neglect, accidental breakage, transit damage, inexpert repairs or modification by un-authorised persons, external fires, lightning strikes, floods, vermin infestation or liquid spillage.

e) Cleaning of video or audio heads.

f) Inadequate receiving antennae.

g) Replacement of worn or used batteries or other consumables.

h) Consumer products used in commercial applications (This warranty is limited to 3 months only).

i) Second hand products.

The conditions contained in this warranty card replace and override the provision of the Philips World-Wide Guarantee for products purchased in Australia and used in Australia.

Philips Authorised Service Centres

Service is provided through 200 accredited Authorised Service Centres throughout Australia. For direct contact with your nearest recommended Authorised Service Centre in major cities:

- | | |
|-------------------|-------------------|
| Adelaide | Launceston |
| Brisbane | Melbourne |
| Canberra | Newcastle |
| Geelong | Perth |
| Gold Coast | Sydney |
| Hobart | Wollongong |

or to find the location of your nearest recommended Authorised Service Centre outside the above cities please call our National Service telephone number:

1300 361 392

Please record the following information for your records and keep in a safe place.

Model number:.....

Serial number:.....

Date of purchase:.....

Retailer:.....

We recommend you retain your purchase receipt to assist in any warranty claim.

Philips Consumer Electronics
a division of Philips Electronics Australia Limited
ABN 24 008 445 743,
Level 2, 65 Epping Road NORTH RYDE NSW 2113

3 year Warranty valid for all new products purchased after 1st July 2002

New Zealand - Guarantee and Service for New Zealand

Thank-you for purchasing this quality Philips product.

Philips New Zealand Ltd guarantees this product against defective components and faulty workmanship for a period of 12 months. Any defect in materials or workmanship occurring within 12 months from the date of purchase subject to the following conditions will be rectified free of charge by the retailer from whom this product was purchased.

Conditions

1. The product must have been purchased in New Zealand. As proof of purchase, retain the original sales docket indicating the date of purchase.
2. The guarantee applies only to faults caused by defective components, or faulty workmanship on the part of the manufacturer.
3. The guarantee does not cover failures caused by misuse, neglect, normal wear and tear, accidental breakage, use on the incorrect voltage, use contrary to operating instructions, or unauthorised modification to the product or repair by an unauthorised technician.
4. Reasonable evidence (in the form of a sales docket) must be supplied to indicate that the product was purchased no more than 12 months prior to the date of your claim.
5. In the event of a failure, Philips shall be under no liability for any injury, or any loss or damage caused to property or products other than the product under guarantee.

This guarantee does not prejudice your rights under common law and statute, and is in addition to the normal responsibilities of the retailer and Philips.

How to claim

Should your Philips product fail within the guarantee period, please return it to the retailer from whom it was purchased. In most cases the retailer will be able to satisfactorily repair or replace the product.

However, should the retailer not be able to conclude the matter satisfactorily, or if you have other difficulties claiming under this guarantee, please contact

**The Guarantee Controller
Philips New Zealand Ltd.
P.O. Box 41.021
Auckland**

 **(09) 84 94 160**

fax  **(09) 84 97 858**

English

中文 (繁體)

Bahasa Melayu

Meet Philips at the Internet
<http://www.philips.com/support>

 Be responsible
Respect copyrights



HTS3110



3139 245 20112



Sgp-0613/98-3