

PHILIPS

Mira

Juhtmeta
disainitelefon (M560)

Automaatvastajaga
juhtmeta disainitelefon
(M565)



Kasutusjuhend

Registreerige oma toode ja saate tootetuge saidilt
www.philips.com/support

Sisukord

1	Olulised ohutusjuhised	3	6	Tekst ja numbrid	17
				Teksti ja numbrite sisestamine	17
2	Teie telefon	4		Suur- ja väiketähtede vahetamine	17
	Komplektis	4			
	Telefoni ülevaade	5			
	Telefonialuse ülevaade	6			
3	Alustamine	7	7	Telefoniraamat	18
	Telefonialuse ühendamine	7		Telefoniraamatu vaatamine	18
	Käsitelefoni paigaldamine	8		Kirje otsimine	18
	Telefoni seadistamine (eri riikides erinev)	8		Kõne valimine telefoniraamatust	18
	Kaugjuurdepääsu PIN-koodi muutmine (M565)	9		Telefoniraamatu vaatamine kõne ajal	19
	Käsitelefoni laadimine	9		Kirje lisamine	19
	Kontrollige aku laetust.	9		Kirje muutmine	19
	Mis on ooterežiim?	10		Kirje kustutamine	19
	Kuvaikoonid	10		Kõigi kirjete kustutamine	19
	Signaali tugevuse kontrollimine	10	8	Kõnelogi	20
	Lülitage käsitelefon sisse või välja.	11		Kõneloendi tüüp	20
4	Kõned	12		Kõnekirjete vaatamine	20
	Väljahelistamine	12		Kõnekirjete salvestamine telefoniraamatusse	21
	Kõnele vastamine	12		Tagasihelistamine	21
	Kõne lõpetamine	13		Kõnekirje kustutamine	21
	Kuulari/kõlari helitugevuse reguleerimine	13		Kõigi kõnekirjete kustutamine	21
	Mikrofoni väljalülitamine	13	9	Kordusvalimise loend	22
	Kõlari sisse- või väljalülitamine	13		Kordusvalimise kirjete vaatamine	22
	Teise kõne valimine	13		Kordusvalimine	22
	Teisele kõnele vastamine	13		Kõnekirje salvestamine telefoniraamatusse	22
	Kahe kõne vahel vahetamine	13		Kordusvalimise kirje kustutamine	22
	Konverentskõne tegemine süsteemiväliste helistajatega	14		Kõigi kordusvalimise kirjete kustutamine	22
5	Sisekõned ja konverentskõned	15	10	Telefoni seadistused	23
	Teisele käsitelefonile helistamine	15		Heli seaded	23
	Konverentskõne alustamine	15		Käsitelefonile nime andmine	24
				Kuupäeva ja kellaaja määramine	24
				Ekraanikuva keele määramine	24
				Režiim ECO+	24

11 Telefoni automaatvastaja	25	17 Lisa	40
Automaatvastaja sisse-/väljalülitamine	25	Tähe- ja numbrimärkide tabelid	40
Automaatvastaja keele seadistamine	25		
Teated	25		
Sissetulevad sõnumid	26		
Helinaviite määramine	27		
Kaugjuurdepääs	27		
12 Privaatrežiim	29		
Kõnepiirang (väljuvate kõnede blokeerimine)	29		
Sissetulevate kõnede blokeerimine	29		
Privaatrežiimi PIN-koodi/salasõna muutmine	30		
13 Teenused	31		
Kõneloendi tüüp	31		
Automaatne konverentskõne	31		
Helistaja ID/AOH	31		
Autom. prefiks	32		
Uuestihelistamise kestuse valimine	32		
Valimisrežiim	32		
Autom. kell	33		
Täiendavate käsitelefonide registreerimine	33		
Käsitelefonide eemaldamine	34		
Tehaseseadete taastamine	34		
14 Tehnilised andmed	35		
15 Märkus	36		
Vastavusdeklaratsioon	36		
Vastavus üldjuurdepääsuprofiili standardile	36		
Vastavus elektromagnetväljade standarditele	36		
Kasutatud toote ja patarei kasutusest kõrvaldamine	36		
16 Korduma kippuvad küsimused	38		

1 Olulised ohutusjuhised

Nõudmised toitevõrgule

- Antud toode vajab tööks 100–240 V vahelduvvoolu. Elektrikatkestuse puhul võib side katkeda.
- Sidevõrgu pinge peab vastama standardis EN 60950 määratletud tingimustele TNV-3 (Sidevõrkude pinged).



Hoiatus

- Elektrivõrk on liigitatud ohtlikuks. Ainus viis laadija pinge alt vabastamiseks on selle elektripistikupesast väljatõmbamine. Kindlustage, et elektripistikupesa oleks kergesti ligipääsetav.

Kahjustuste või töötõrgete vältimiseks toimige järgmiselt.



Ettevaatust

- Kasutage ainult käesolevates juhistes nimetatud elektritoidet.
- Kasutage ainult käesolevates juhistes kirjeldatud akut.
- Aku vahetamine mittesobiva aku vastu võib põhjustada plahvatuse.
- Kõrvaldage kasutatud akud kasutuselt vastavalt juhistele.
- Ärge kõrvaldage akusid neid põletades.
- Kasutage alati tootega komplektis olevaid kaableid.
- Ärge laske laadimiskontaktidel või akul vastu metallesemidele puutuda.
- Vältige väikeste metallesemete tootega kokku puutumist. See võib halvendada heli kvaliteeti ja toodet kahjustada.
- Kui metallesemed satuvad käsitelefoni kuuldetoori lähedusse või selle peale, võivad need selle külge jääda.
- Ärge kasutage telefoni plahvatusohtlikes kohtades.

- Ärge võtke käsitelefoni, telefonialust ega laadijat lahti, kuna sellisel juhul võite puutuda kokku kõrgepingega.
- Toitevõrku ühendatavate seadmete elektripistikupesa peab asuma seadme lähedal ja olema kergesti ligipääsetav.
- Käed-vabad režiimi aktiveerimine võib kuulari helitugevuse äkitselt väga tugevaks muuta: kindlustage, et käsitelefon ei oleks teie kõrvale liiga lähedal.
- Antud seadmega ei saa elektrikatkestuste puhul hädaabikõnesid teha. Hädaabikõnede tegemiseks peab olema teine võimalus.
- Vältige toote kokkupuutumist vedelikuga.
- Ärge kasutage alkoholi, ammoniaaki, benseeni või söövitavaid aineid sisaldavaid puhastusvahendeid, kuna need võivad telefoni kahjustada.
- Vältige telefoni sattumist kütkekehade või otsese päikesevalguse tekitava liigse kuumuse kätte.
- Ärge pillake telefoni maha ega laske esemetel telefoni peale kukkuda.
- Lähedal kasutatavad mobiiltelefonid võivad põhjustada seadme töös häireid.

Temperatuur kasutamis- ja hoiukohas

- Kasutage kohas, kus temperatuur jääb alati vahemikku 0 °C kuni +40 °C (suhteline õhuniiskus kuni 90%).
- Hoidke kohas, kus temperatuur jääb alati vahemikku –20 °C kuni +45 °C (suhteline õhuniiskus kuni 95%).
- Madala temperatuuriga keskkonnas võib aku kasutusaeg lüheneda.

2 Teie telefon

Palju õnne ostu puhul ja tere tulemast ettevõtte Philips klientide hulka! Ettevõtte Philips pakutava tootetoe võimaluste täielikuks kasutamiseks registreerige oma toode saidil www.philips.com/welcome.

Komplektis



Käsitelefon**

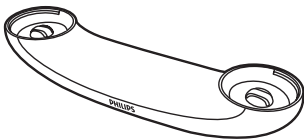

Telefonialus (kahe pistikuga)

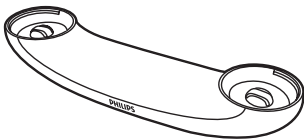

Laadija (ühe pistikuga)**

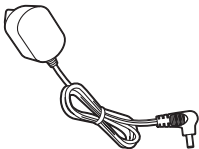

Toiteadapter**



Telefonikaabel*

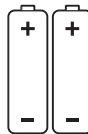

2 x AAA taaslaetavat patareid**



Garantii



Kasutusjuh



Lühike kasutusjuhend

Märkus

- * Mõnedes riikides tuleb esmalt ühendada telefonikaabliga telefoniadapter ning seejärel sisestada telefonikaabel telefoni pesse.
- ** Mitme käsitelefoniga komplekti kuuluvad täiendavad käsitelefonid, laadidajad, toiteadapterid ja patareid.

Telefoni ülevaade

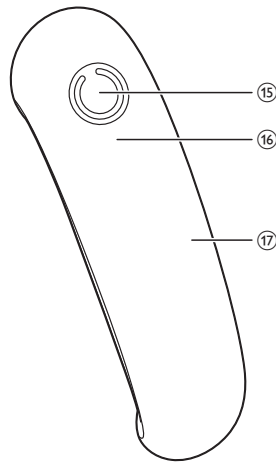
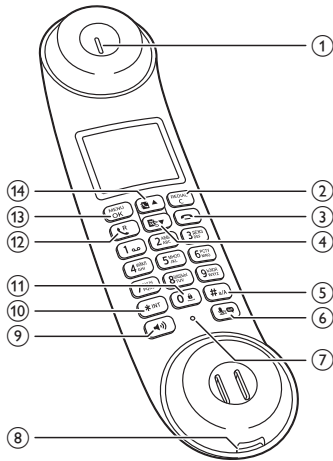

① Kuular

② REDIAL/C

- Teksti või numbrite kustutamine
- Toimingu tühistamine
- Kordusvalimise loendi avamine

③ 



- Kõne lõpetamine
- Menüüst/toimingust väljumine
- Käsitelefoni sisse või välja lülitamiseks vajutage ja hoidke all.

④ 

- Menüüs allapoole liikumine
- Kuulari/kõlari helitugevuse vähendamine
- Kõnelogi näitamine ooterežiimis.

⑤ # n/a

- Pausi tegemiseks kõne ajal vajutage ja hoidke all.
- Suur- ja väiketähtede vahetamine teksti redigeerimisel

⑥  (mudeli M560 puhul) või  /  (mudeli M565 puhul)

- Mikrofoni sisse-/väljalülitamine
- Automaatvastaja menüü kasutamine ooterežiimis (üksnes M565 puhul).
- Automaatvastajas olevate uute sõnumite kuulamine (üksnes M565 puhul).

⑦ Mikrofon

⑧ Akukatte avamine

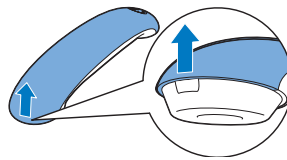

⑨ 

- Kõlari sisse-/väljalülitamine
- Helistamine ja kõnede vastuvõtmine kõlari kaudu



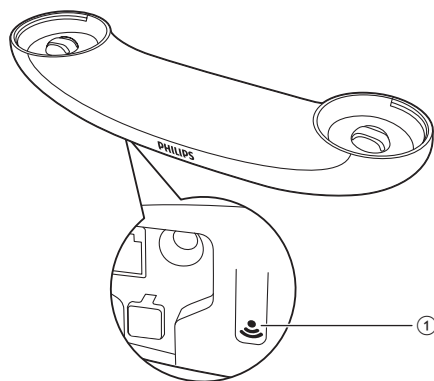

⑩ 

- Sisekõne valimiseks vajutage ja hoidke all (ainult mitme käsitelefoniga mudelil).
- Valimisrežiimi määramine (impulss- või toonvalimine)

Telefonialuse ülevaade



- ① )
- Vajutage, et leida käsitelefone.
 - Registreerimisrežiimi avamiseks vajutage ja hoidke all.

- ⑪  **0**
- Tühiku sisestamine teksti redigeerimisel
 - Vajutage ja hoidke all, et lukustada klahvistik ooterežiimi / ooterežiimist lahti.
- ⑫ 
- Helistamine ja kõnede vastuvõtmine
 - Kordusvalimise nupp (see funktsioon sõltub võrgust)
- ⑬ **MENU/OK**
- Peamenüü avamine
 - Valiku kinnitamine
 - Suvandite menüü avamine
 - Vajutage, et kõne ajal telefoniraamatut vaadata.
- ⑭  
- Menüüs ülespoole liikumine
 - Kuulari/kõlari helitugevuse suurendamine
 - Telefoniraamatu vaatamine ooterežiimis.
- ⑮ **Kõlar**
- ⑯ **LED-märgutuli**
- Ei põle: uusi sündmusi ei ole.
 - Põleb: kaks sekundit, kui käsitelefon pannakse alusele.
 - Vilgub: uued vastamata kõned / uued sõnumid automaatvastajas, uued häälkõned.
 - Vilgub kiiresti: uued sissetulevad kõned.
- ⑰ **Käsitelefoni tagumine kate**

3 Alustamine



Ettevaatust

- Enne telefoni ühendamist ja paigaldamist lugege tingimata läbi osas „Olulised ohutusjuhendid“ esitatud ohutusjuhendid.

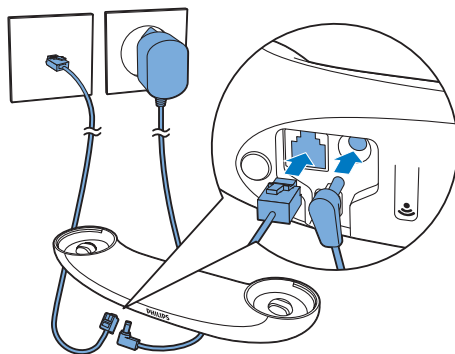

Telefonialuse ühendamine



Hoiatus

- Toote kahjustamise oht! Kindlustage, et toitepinge vastaks pingele, mis on trükitud toote tagaküljele või põhjale.
- Kasutage akude laadimiseks ainult komplektis olevat laadijat.



Märkus

- Kui kasutate oma telefoni kaablit digitaalse abonendiliini (DSL) kiire internetiteenusega liitumiseks, paigaldage kindlasti telefoni kaabli ja toitepesa vahele DSL-filtri. Filter hoiab ära DSL-i häirivast mõjust tingitud müra ja helistaja ID-ga seonduvad probleemid. Kui soovite DSL-filtrite kohta rohkem teavet, võtke ühendust oma DSL-teenusepakujaga.
- Tüübiplaat paikneb telefonialuse põhjal.

- 3 Ühendage toiteadapteri kumbki ots (ainult mitme käsitelefoniga mudelil):
- täiendava käsitelefoni laadija põhja all olevasse vahelduvvoolu sisendpesa;
 - elektripistikupesasse.

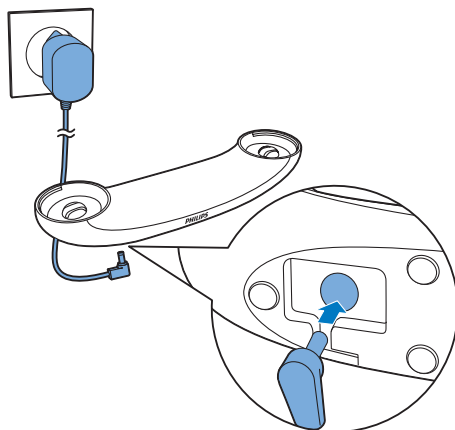

- 1 Ühendage toiteadapteri kumbki ots:
 - telefonialuse põhjal olevasse vahelduvvoolu sisendpesa;
 - elektripistikupesasse.
- 2 Ühendage telefoni kaabli kumbki ots:
 - telefonialuse põhjal olevasse telefoni kaabli pesa;
 - telefonivõrgu pesa.

Käsitelefoni paigaldamine

Akud on eelnevalt käsitelefonisse paigaldatud. Enne laadimist tõmmake akukatte vahelt ära aku kaitsekile.

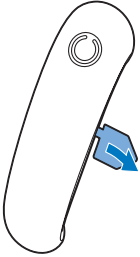

Ettevaatust

- Plahvatusoht! Hoidke patareid eemal kuumusest, päikesepaistest ja tulest. Ärge kunagi vabanege patareidest põletamise teel.
- Kasutage ainult komplektis olevaid akusid.
- Võib põhjustada akude lühemat kasutusiga! Ärge kunagi kasutage mitme tootja akusid või mitut tüüpi akusid segamini.



Märkus

- Enne esmakordset kasutamist laadige akusid kaheksa tundi.
- Kui käsitelefon muutub laadimise ajal soojaks, siis see on normaalne.



Hoiatus

- Akude sisestamisel kontrollige pluss- ja miinuspooluste õigsust. Vale polaarsus võib toodet kahjustada.

Telefoni seadistamine (eri riikides erinev)

- 1 Telefoni esmakordsel kasutamisel kuvatakse tervitusteade.
- 2 Vajutage MENU/OK.

Riigi/keele määramine

Valige oma riik/keel, seejärel vajutage kinnitamiseks MENU/OK.

- ↳ Riigi/keele seadistus on salvestatud.



Märkus

- Riigi/keele seadistuse suvand on riigiti erinev. Kui tervitusteadet ei kuvata, on teie riigi jaoks riigi/keele seadistus eelseadistatud. Seejärel saate määrata kuupäeva ja kellaaja.

Keele taasmääramiseks vaadake alljärgnevat samme.

- 1 Valige MENU/OK > [Telef. seadis.] > [Keel], seejärel vajutage kinnitamiseks MENU/OK.
- 2 Valige keel ja vajutage seejärel kinnitamiseks MENU/OK.
 - ↳ Seadistus on salvestatud.

Kuupäeva ja kellaaja määramine

- 1 Vajutage MENU/OK.
- 2 Valige [Telef. seadis.] > [Kuupäev & kell], seejärel vajutage kinnitamiseks MENU/OK.
- 3 Sisestage numbrinuppude abil kuupäev ja kellaeg, seejärel vajutage kinnitamiseks MENU/OK.
↳ Kellaaja seadete menüü kuvatakse käsitelefonil.
- 4 Sisestage numbrinuppude abil kellaeg.
- 5 Vajutage kinnitamiseks MENU/OK.

Kaugjuurdepääsu PIN-koodi muutmine (M565)

Märkus

- Vaikimisi on automaatvastaja kaugjuurdepääsu PIN-kood 0000, turvalisuse tagamiseks on oluline see ära muuta.

- 1 Vajutage 📞 / 📞 või MENU/OK > [Aut. vast.].
- 2 Valige [Kaugjuurdep.] > [Muuda PIN-k.], seejärel vajutage kinnitamiseks MENU/OK.
- 3 Sisestage vana PIN-kood, seejärel vajutage kinnitamiseks MENU/OK.
- 4 Sisestage uus PIN-kood, seejärel vajutage kinnitamiseks MENU/OK.
- 5 Sisestage uus PIN-kood uuesti, seejärel vajutage kinnitamiseks MENU/OK.

Seadistus on salvestatud.

Käsitelefoni laadimine

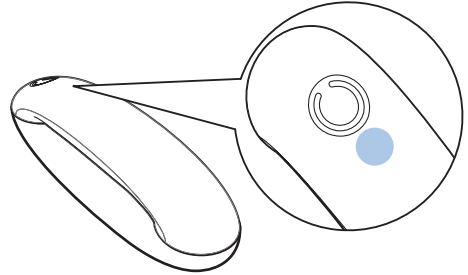

Laadige oma käsitelefoni, pannes selle dokkile ükskõik kumba pidi. Kui käsitelefon on õigesti telefonialusele pandud, kostub dokkimise heli (vt 'Dokkimistooni määramine' lk-l 23).
↳ Algab käsitelefoni laadimine.

Märkus

- Enne esmakordset kasutamist laadige akusid kaheksa tundi.
- Käsitelefon muutub laadimise ajal soojaks – see on normaalne.

Nüüd on teie telefon kasutusvalmis.

Kontrollige aku laetust.

Akuikoon näitab aku laetust.

- 🔋 Kui käsitelefon ei ole telefonialusel, kuvatakse aku laetust (täis, keskmine või tühjaks saamas) näitavad ribad.
Kui käsitelefon on telefonialusel/laadijaga ühendatud, vilguvad ribad laadimise lõppemiseni.
- 🔋 Tühja aku ikoon vilgub. Aku on tühjaks saamas ja vajab laadimist.





Kui aku saab tühjaks, lülitub käsitelefon välja. Kui aku on telefoniga rääkimise ajal kohe tühjaks saamas, kuulete hoiatustoone. Pärast hoiatust kõne katkeb.









Mis on ooterežiim?

Teie telefon on ooterežiimil, kui seda ei kasutata. Ooterežiimi ekraanil kuvatakse telefoni nimi, kuupäev, kellaäeg ja telefoninumber.

Kuvaikoonid

Ooterežiimi ajal näitavad põhiekraanil kuvatavad ikoonid, milliseid funktsioone teie käsitelegoniga kasutada saab.

Ikoon	Kirjeldused
	Kui käsitelefon ei ole telefonialusel / laadijaga ühendatud, kuvatakse aku laetuse taset (täis kuni madal) näitavad ribad. Kui käsitelefon on telefonialusel või laadijaga ühendatud, muutub riba pikkus laadimise lõppemiseni.
	Tühja aku ikoon vilgub ja te kuulete häiretooni. Aku on tühjaks saamas ja vajab laadimist.
	See kuvab käsitelefoni ja telefonialuse vahelise ühenduse olekut. Mida rohkem ribasid kuvatakse, seda tugevam signaal on.
	Seda kuvatakse pidevalt, kui vaatate kõnelogist vastatud sissetulevaid kõnesid.
	Näitab kordusvalimise loendis valitud kõnet.

	Vilgub uue vastamata kõne puhul või kui vaatate kõnelogist vastamata kõnesid. Kuvatakse pidevalt, kui vaatate kõnelogist vastamata kõnesid.
	See vilgub sissetulevat kõnet vastu võttes. Kõne ajal on see sees.
	Kõlar on sisse lülitatud.
	Helin on välja lülitatud.
	Automaatvastaja (üksnes M565 puhul): vilgub siis, kui saabunud on uus sõnum või kui mälu on täis. See kuvatakse, kui telefoni automaatvastaja on sisse lülitatud.
	See vilgub uue häälsõnumi korral. Seda kuvatakse pidevalt, kui häälsõnumeid juba kõnelogist vaadatakse. Kui ikooni ei kuvata, siis häälsõnumeid ei ole.
	Seda kuvatakse, kui liigute loendis üles/alla või suurendate/vähendate helitugevust.
	Paremal pool on rohkem numbreid. Lugemiseks vajutage REDIAL/C.
	ECO+ režiim on aktiveeritud.

Signaali tugevuse kontrollimine

	Ribade hulk näitab käsitelefoni ja telefonialuse vahelise ühenduse staatust. Mida rohkem ribasid kuvatakse, seda parem ühendus on.
---	--

- Enne väljahelistamist või kõnede vastuvõtmist ja telefoni funktsioonide kasutamist kindlustage, et käsitelefon oleks telefonialusega ühendatud.
- Kui kuulete telefoniga rääkimise ajal hoiatustoone, on käsitelefon aku peaaegu tühi või on käsitelefon levist väljas. Laadige akut või liigutage käsitelefon telefonialusele lähemale.

Märkus

- Kui ECO+ on sisse lülitatud, signaali tugevust ei kuvata (vt 'Režiim ECO+' lk-l 24).

Lülitage käsitelefon sisse või välja.

Käsitelefoni sisse või välja lülitamiseks vajutage ja hoidke all .

4 Kõned

Märkus

- Elektrikatkestuste korral ei saa telefoniga hädaabiteenuseid kasutada.

Soovitus

- Kui soovite helistada või teil on kõne pooleli, kontrollige signaali tugevust (vt 'Signaali tugevuse kontrollimine' lk-l 10).



Väljahelistamine

Väljahelistamiseks on järgmised võimalused.



- Tavakõne
- Kõne eelvalitud numbrile

Võite teha kõne ka kordusvalimise loendist (vt 'Kordusvalimine' lk-l 22), telefoniraamatu loendist (vt 'Kõne valimine telefoniraamatust' lk-l 18) või kõnelogist (vt 'Tagasihelistamine' lk-l 21).

Tavakõne

- Vajutage  või .
- Valige telefoninumber.
 - ↳ Numbrile tehakse kõne.
 - ↳ Kuvatakse hetkel käimasoleva kõne kestus.

Kõne eelvalitud numbrile

- Valige telefoninumber.
 - Numbri kustutamiseks vajutage REDIAL/C.
 - Pausi sisestamiseks hoidke all nuppu #*A.
- Kõne valimiseks vajutage  või .

Märkus

- Kõnetaimer kuvab käimasoleva kõne kestust.
- Kui kuulete hoiatushelisid, on telefoni aku peaaegu tühi või on telefon levist väljas. Laadige akut või seadke telefon telefoniaalusele lähemale.

Kõnele vastamine

Siseneva kõne korral telefon heliseb. Kõnele vastamiseks vajutada  või .

Hoiatus

- Käsitelofoni helisemisel või käed-vabad režiimi aktiveerimisel hoidke käsitelofoni kõrvast eemal, et vältida kuulmiskahjustuste teket.

Märkus

- Helistaja ID teenus on kasutatav, kui olete oma teenusepakujalt helistaja ID teenuse tellinud.

Soovitus

- Vastamata kõne korral ilmub sellekohane teade.

Hetkel sissetuleva kõne helina väljalülitamine.

Kui telefon heliseb, vajutage REDIAL/C, et hetkel sissetuleva kõne helin ajutiselt välja lülitada.

Kõne lõpetamine

Kõne lõpetamiseks on järgmised võimalused.



- Vajutage  ;
- asetage käsitelefoni telefonialusele või laadimispesse.

Kuulari/kõlari helitugevuse reguleerimine

Kõne ajal helitugevuse reguleerimiseks vajutage  ▲ /  ▼.

- ↳ Kuulari/kõlari helitugevust reguleeritakse ja telefon naaseb kõneekraanile.

Mikrofoni väljalülitamine

- 1 Vajutage kõne ajal nuppu .
↳ Käsitelefoni kuvab [Vaigistus sees].
↳ Helistaja teid ei kuule, kuid teie kuulete tema häält endiselt.
- 2 Vajutage uuesti , et mikrofoni sisse lülitada.
↳ Nüüd saate helistajaga rääkida.

Kõlari sisse- või väljalülitamine

Vajutage .

Teise kõne valimine

Märkus

- See teenus sõltub võrgust. Küsige oma võrguteenuse pakkuvalt teavet kasutamise kohta.





- 1 Vajutage kõne ajal nuppu .
↳ Esimene kõne pannakse ootele.
- 2 Valige teine number.
↳ Valitakse ekraanil kuvatav number.

Teisele kõnele vastamine

Märkus

- See teenus sõltub võrgust.

Kui telefonist kostub korduv sissetuleva kõne märguandetoon, võite sellele vastamiseks toimida järgmiselt:

- 1 vajutada  ja , et kõnele vastata.
↳ Esimene kõne pannakse ootele ja te olete nüüd ühendatud teise helistajaga.
- 2 Vajutage  ja , et lõpetada käimasolev kõne ning vastata esimesele kõnele.

Kahe kõne vahel vahetamine

Märkus

- See teenus sõltub võrgust. Küsige oma võrguteenuse pakkuvalt teavet kasutamise kohta.

Vajutage  ja .

- ↳ Käimasolev kõne pannakse ootele ja te olete nüüd ühendatud teise helistajaga.

Konverentskõne tegemine süsteemiväliste helistajatega



Märkus

- Teenus sõltub võrgust ja on eri riikides erinev. Küsige teenusepakkujalt teavet kasutamise ja lisatasude kohta.

Kui olete ühendatud kahe kõnega, vajutage , seejärel .

- ↳ Kaks kõnet ühendatakse ja alustatakse konverentskõnet.



5 Sisekõned ja konverentskõned

Sisekõne tähendab helistamist teisele sama telefonialusega seotud käsitelefonile. Konverentskõnes osalete teie, teine käsitelefoniga kasutaja ja süsteemivälised helistajad.

Teisele käsitelefonile helistamine

Märkus

- Kui telefonialusel on ainult 2 registreeritud käsitelefon, vajutage teisele käsitelefonile kõne valimiseks *INT ja hoidke seda all.

- 1 Vajutage ja hoidke all nuppu *INT.
 - ↳ Multi-käsitelefonide puhul näidatakse ära käsitelefonid, mida saab kasutada sisekõnede tegemiseks, seejärel jätkake sammuga 2.
 - ↳ Kahe käsitelefoniga puhul heliseb teine käsitelefon, seejärel jätkake sammuga 3.
- 2 Valige käsitelefon, seejärel vajutage kinnitamiseks MENU/OK.
 - ↳ Valitud käsitelefon hakkab helisema.
- 3 Vajutage valitud käsitelefonil .
- 4 Vajutage sisekõne lõpetamiseks .

Telefoniga rääkimise ajal

Te saate telefoniga rääkimise ajal järgmisel viisil käsitelefone vahetada.

- 1 Vajutage ja hoidke all nuppu *INT.
 - ↳ Hetkel aktiivne kõne pannakse ootele.
 - ↳ Multi-käsitelefonide puhul näidatakse ära käsitelefonid, mida saab kasutada sisekõnede tegemiseks, seejärel jätkake sammuga 2.
 - ↳ Kahe käsitelefoniga puhul heliseb teine käsitelefon, seejärel jätkake sammuga 3.
- 2 Valige käsitelefon, seejärel vajutage kinnitamiseks MENU/OK.
 - ↳ Oodake, kuni teine pool teie kõnele vastab.
- 3 Vajutage valitud käsitelefonil .
 - ↳ Sisekõne algab.

Kõnede vahel vahetamine

Väliskõne ja sisekõne vahel lülitamiseks hoidke all nuppu *INT.

Konverentskõne alustamine

Kolme osalejaga konverentskõne on kõne teie, teise käsitelefoniga kasutaja ja süsteemivälise helistaja vahel. Selleks peab ühe telefonialusega olema seotud kaks käsitelefon.

Väliskõne ajal

- 1 Hoidke sisekõne alustamiseks all nuppu *INT.
 - ↳ Väliselistaja pannakse ootele.
 - ↳ Multi-käsitelefonide puhul näidatakse ära käsitelefonid,

mida saab kasutada sisekõnede tegemiseks, seejärel jätkake sammuga 2.

↳ Kahe käsitelefonil puhul heliseb teine käsitelefoni, seejärel jätkake sammuga 3.

2 Valige käsitelefoni, seejärel vajutage kinnitamiseks MENU/OK.

↳ Valitud käsitelefoni hakkab helisema.

3 Vajutage valitud käsitelefoniil .

↳ Sisekõne algab.

4 Vajutage MENU/OK.

↳ Nüüd toimub 3-suunaline konverentskõne, milles osalevad väline kõne ja valitud käsitelefoni.

5 Vajutage konverentskõne lõpetamiseks .

Märkus

- Teise käsitelefoni käimasoleva konverentskõnega liitumiseks vajutage , kui [Teenused] > [Konverents] olekuks on määratud [Automaatne].

Konverentskõne ajal

1 Vajutage , et panna väline kõne ootele ja jätkata sisekõnet.

↳ Välikõne pannakse ootele.

2 Vajutage konverentskõne jätkamiseks MENU/OK.



Märkus

- Kui üks käsitelefoni konverentskõnest lahkub, jääb teine välikõnega ühendatuks.

6 Tekst ja numbrid

Te saate sisestada teksti ja numbrite kujul käsitelefoni nime, telefoniraamatu kirjeid ja muid menüükirjeid.

Teksti ja numbrite sisestamine

- 1 Valitud kirjamärgi sisestamiseks vajutage üks või mitu korda antud kirjamärgi klahvi.
- 2 Tähemärgi kustutamiseks vajutage REDIAL/C. Kõigi tähemärkide kustutamiseks vajutage ja hoidke all nuppu REDIAL/C . Kursori vasakule ja paremale liigutamiseks vajutage   ja .
- 3 Tühiku lisamiseks vajutage 0# .

Märkus

- Tähemärkide ja numbrite paigutuse kohta teabe saamiseks vaadake peatükki "Lisa".

Suur- ja väiketähtede vahetamine

Vaikimisi on lause iga sõna esimene täht suurtäht ja teised tähed väiketähed. Suur- ja väiketähtede vahel vahetamiseks vajutage ja hoidke all #*#.

7 Telefoni- raamat

Selle telefoni telefoniraamat mahutab kuni 100 kirjet. Telefoniraamatule pääsete ligi telefonialuselt. Iga kirje nimi võib olla kuni 14 tähemärgi pikkune ja number kuni 24-kohaline.

Teil on kuni kaks otsevalimise mälu kohta (klahvid 1 ja 2). Sõltuvalt riigist on klahvid 1 ja 2 eelseadistatud vastavalt teie teenusepakkuja kõnepostinumbriga ja klienditeeninduse numbriga jaoks. Kui vajutate ja hoiate klahvi ooterežiimis all, valitakse salvestatud telefoninumber automaatselt.



Märkus

- Mälu otseteede kättesaadavus on riigiti erinev.

Telefoniraamatu vaatamine

Märkus

- Telefoniraamatut saab korraga vaadata ainult ühest käsitelofonist.





- 1 Telefoniraamatu loendi nägemiseks vajutage   või MENU/OK > [Telefoniraamat] > [Vaata] > MENU/OK.
- 2 Valige kontakt ja kuvage saadaolev informatsioon.

Kirje otsimine



Telefoniraamatu kirjeid saate otsida järgmiselt:

- kerides kontaktiloendit;
- sisestades kontakti esimese tähe.



Kontaktiloendi kerimine

- 1 Telefoniraamatu loendi nägemiseks vajutage   või MENU/OK > [Telefoniraamat] > [Vaata].
- 2 Telefoniraamatu loendi kerimiseks vajutage   ja .

Kontakti esimese tähe sisestamine

- 1 Telefoniraamatu loendi nägemiseks vajutage   või MENU/OK > [Telefoniraamat] > [Vaata].
- 2 Vajutage antud tähemärgile vastavat täheklahvi.
↳ Kuvatakse esimene antud tähega algav kirje.

Kõne valimine telefoniraamatust

- 1 Telefoniraamatu loendi nägemiseks vajutage   või MENU/OK > [Telefoniraamat] > [Vaata] > MENU/OK .
- 2 Valige telefoniraamatu loendist kontakt.
- 3 Kõne valimiseks vajutage .

Telefoniraamatu vaatamine kõne ajal

- 1 Vajutage MENU/OK.
- 2 Valige kontakt ja numbrit kuvamiseks vajutage MENU/OK.



Kirje lisamine

Märkus

- Kui teie telefoniraamatu mälu on täis, kuvatakse käsitelefoniil sellekohane teade. Uute kirjade lisamiseks kustutage mõned vanad kirjed.
- Kui muudate kirje numbrit, kirjutab uus number vana numbrit üle.

- 1 Vajutage MENU/OK.
- 2 Valige [Telefoniraamat] > [Lisa uus], seejärel vajutage kinnitamiseks MENU/OK.
- 3 Sisestage nimi, seejärel vajutage kinnitamiseks MENU/OK.
- 4 Sisestage number, seejärel vajutage kinnitamiseks MENU/OK.
↳ Teie uus kirje on salvestatud.

Soovitus

- Pausi sisestamiseks hoidke all nuppu #**.
- Valitud kirjamärgi sisestamiseks vajutage üks või mitu korda antud kirjamärgi klahvi.
- Kirjamärgi kustutamiseks vajutage REDIAL/C. Kursori vasakule ja paremale liigutamiseks vajutage  ja .

Kirje muutmine

- 1 Vajutage MENU/OK.
- 2 Valige [Telefoniraamat] > [Redigeeri], seejärel vajutage kinnitamiseks MENU/OK.
- 3 Valige kontakt, seejärel vajutage kinnitamiseks MENU/OK.
- 4 Muutke nime, seejärel vajutage kinnitamiseks MENU/OK.
- 5 Muutke numbrit, seejärel vajutage kinnitamiseks MENU/OK.
↳ Kirje on salvestatud.

Kirje kustutamine

- 1 Vajutage MENU/OK.
- 2 Valige [Telefoniraamat] > [Kustuta], seejärel vajutage kinnitamiseks MENU/OK.
- 3 Valige kontakt, seejärel vajutage kinnitamiseks MENU/OK.
↳ Käsitelefoni ekraanil palutakse kinnitust.
- 4 Vajutage kinnitamiseks MENU/OK.
↳ Kirje on kustutatud.

Kõigi kirjade kustutamine

- 1 Vajutage MENU/OK.
- 2 Valige [Telefoniraamat] > [Kustuta kõik], seejärel vajutage kinnitamiseks MENU/OK.
↳ Käsitelefoni ekraanil palutakse kinnitust.
- 3 Vajutage kinnitamiseks MENU/OK.
↳ Kõik kirjed (välja arvatud kaks otsevalimise mälu kohta kirjet) kustutatakse.

8 Kõnelogi



Kõnelogisse salvestatakse kõigi vastamata või vastuvõetud kõnede ajalugu. Sissetulevate kõnede ajaloos sisaldub helistaja nimi ja telefoninumber ning kõne kella-aeg ja kuupäev. Seda funktsiooni saate kasutada, kui olete liitunud oma teenusepakkuja helistaja ID teenusega.

Teie telefon suudab salvestada kuni 50 kõnekirjet. Käsitelefoni kõnelogi ikoon vilgub, et teile vastamata kõnedest märku anda. Kui helistaja pole salastatud, näete tema nime ja telefoninumbrit. Kõnekirjed kuvatakse ajalisel järjestusel – kõige hilisemad kõned loendi ülaosas.

Märkus

- Enne otse kõneloendist tagasihelistamist veenduge, et kõneloendis olev telefoninumber on õige.

Ekraanil antud ikoonid näitavad teile, kas teil on vastamata või vastuvõetud kõnesid.

Ikoonid	Kirjeldus
	Seda kuvatakse pidevalt kõnelogist sissetulevaid kõnesid vaadates.
	See vilgub uue vastamata kõne korral. Seda kuvatakse pidevalt kõnelogist vastamata kõnesid vaadates.

Kõneloendi tüüp

Võite seadistada, et näete kõnelogis kas kõiki saabuvasid kõnesid või ainult vastamata kõnesid.

Märkus

- See funktsioon on riigiti erinev.

Kõneloendi tüübi valimine

- 1 Vajutage MENU/OK.
- 2 Valige [Teenused] > [Kõneloen. tüüp], seejärel vajutage kinnitamiseks MENU/OK.
- 3 Valige suvand, seejärel vajutage kinnitamiseks MENU/OK.

Kõnekirjete vaatamine

- 1 Vajutage .
↳ Kuvatakse sissetulevate kõnede logi.
- 2 Valige kirje, seejärel vajutage MENU/OK ja saadaoleva informatsiooni valimiseks [Vaata].



Kõnekirje salvestamine telefoniraamatusse

- 1 Vajutage  ▼.
↳ Kuvatakse sissetulevate kõnede logi.
- 2 Valige kirje, seejärel vajutage kinnitamiseks MENU/OK.
- 3 valige [Salvesta nr], seejärel vajutage kinnitamiseks MENU/OK.
- 4 Sisestage nimi ja muutke seda ning vajutage seejärel kinnitamiseks MENU/OK.
- 5 Sisestage telefoninumber ja muutke seda ning vajutage seejärel kinnitamiseks MENU/OK.
↳ Kirje on salvestatud.

Kõigi kõnekirjete kustutamine

- 1 Vajutage  ▼.
↳ Kuvatakse sissetulevate kõnede logi.
- 2 Suvandite menüü avamiseks vajutage MENU/OK.
- 3 valige [Kustuta kõik], seejärel vajutage kinnitamiseks MENU/OK.
↳ Käsitelefoni ekraanil palutakse kinnitust.
- 4 Vajutage kinnitamiseks MENU/OK.
↳ Kõik kirjed on kustutatud.

Tagasihelistamine

- 1 Vajutage  ▼.
- 2 Valige loendist kirje.
- 3 Kõne valimiseks vajutage .

Kõnekirje kustutamine

- 1 Vajutage  ▼.
↳ Kuvatakse sissetulevate kõnede logi.
- 2 Valige kirje, seejärel vajutage kinnitamiseks MENU/OK.
- 3 valige [Kustuta], seejärel vajutage kinnitamiseks MENU/OK.
↳ Käsitelefoni ekraanil palutakse kinnitust.
- 4 Vajutage kinnitamiseks MENU/OK.
↳ Kirje on kustutatud.

9 Kordusvalimise loend

Kordusvalimise loendisse on salvestatud valitud kõnede ajalugu. Selles on loetletud nimed ja/või telefoninumbrid, millele olete helistanud. Antud telefon salvestab kuni 20 kordusvalimise kirjet.

Kordusvalimise kirjete vaatamine

Vajutage REDIAL/C.

Kordusvalimine

- 1 Vajutage REDIAL/C.
- 2 Valige kirje, seejärel vajutage ↵.
↳ Numbrile tehakse kõne.

Kõnekirje salvestamine telefoniraamatusse

- 1 Vajutage valitud kõnede loendi avamiseks REDIAL/C.
- 2 Valige kirje, seejärel vajutage kinnitamiseks MENU/OK.
- 3 valige [Salvesta nr], seejärel vajutage kinnitamiseks MENU/OK.
- 4 Sisestage nimi ja muutke seda ning vajutage seejärel kinnitamiseks MENU/OK.
- 5 Sisestage telefoninumber ja muutke seda ning vajutage seejärel kinnitamiseks MENU/OK.
↳ Kirje on salvestatud.

Kordusvalimise kirje kustutamine

- 1 Vajutage valitud kõnede loendi avamiseks REDIAL/C.
- 2 Valige kirje, seejärel vajutage kinnitamiseks MENU/OK.
- 3 Valige [Kustuta], seejärel vajutage kinnitamiseks MENU/OK.
↳ Käsitelefoni ekraanil palutakse kinnitust.
- 4 Vajutage kinnitamiseks MENU/OK.
↳ Kirje on kustutatud.

Kõigi kordusvalimise kirjete kustutamine

- 1 Vajutage valitud kõnede loendi avamiseks REDIAL/C.
- 2 Suvandite menüü avamiseks vajutage MENU/OK.
- 3 valige [Kustuta kõik], seejärel vajutage kinnitamiseks MENU/OK.
↳ Käsitelefoni ekraanil palutakse kinnitust.
- 4 Vajutage kinnitamiseks MENU/OK.
↳ Kõik kirjed on kustutatud.

10 Telefoni seadistused

Te saate seadistusi määrates telefoni endale käepärasemaks muuta.

Heli seaded

Käsitelefoni helinatugevuse määramine

Teil on võimalik valida viie helinatugevuse või seadistuse [Väljas] vahel.

- 1 Vajutage MENU/OK.
- 2 Valige [Telef. seadis.] > [Helid] > [Helina tugevus], seejärel vajutage kinnitamiseks MENU/OK.
- 3 Valige helitugevus ja vajutage seejärel kinnitamiseks MENU/OK.
↳ Seadistus on salvestatud.

Käsitelefoni helina määramine

Teil on võimalik valida kümne helina hulgast.

- 1 Vajutage MENU/OK.
- 2 Valige [Telef. seadis.] > [Helid] > [Helinatoonid], seejärel vajutage kinnitamiseks MENU/OK.
- 3 Valige helin, seejärel vajutage kinnitamiseks MENU/OK.
↳ Seadistus on salvestatud.

Klahvitoonide määramine

Klahvitoon on heli, mis kostub käsitelefoni klahvi vajutamisel.

- 1 Vajutage MENU/OK.
- 2 Valige [Telef. seadis.] > [Helid] > [Klahvi toon], seejärel vajutage kinnitamiseks MENU/OK.
- 3 Valige [Sees]/[Väljas], seejärel vajutage kinnitamiseks MENU/OK.
↳ Seadistus on salvestatud.

Dokkimistooni määramine

Dokkimistoon kostab käsitelefoni telefonilusele asetamisel või laadija ühendamisel.

- 1 Vajutage MENU/OK.
- 2 Valige [Telef. seadis.] > [Helid] > [Dokkimise toon], seejärel vajutage kinnitamiseks MENU/OK.
- 3 Valige [Sees]/[Väljas], seejärel vajutage kinnitamiseks MENU/OK.
↳ Seadistus on salvestatud.

Aku tooni seadistamine

Aku toon on heli, mis kostub siis, kui aku on tühjaks saamas ja vajab laadimist.

- 1 Vajutage MENU/OK.
- 2 Valige [Telef. seadis.] > [Helid] > [Aku toon], seejärel vajutage kinnitamiseks MENU/OK.
- 3 Valige [Sees]/[Väljas], seejärel vajutage kinnitamiseks MENU/OK.
↳ Seadistus on salvestatud.

Käsitelefonile nime andmine

Käsitelefoni nimi võib olla kuni 12 tähemärgi pikkune. See kuvatakse ooterežiimil käsitelefoni ekraanil.

- 1 Vajutage MENU/OK.
- 2 Valige [Telef. seadis.] > [Telefoni nimi], seejärel vajutage kinnitamiseks MENU/OK.
- 3 Sisestage või muutke nimi. Tähemärgi kustutamiseks valige REDIAL/C.
- 4 Vajutage kinnitamiseks MENU/OK.
↳ Seadistus on salvestatud.

Kuupäeva ja kellaaja määramine

Lisateabe saamiseks vaadake jaotisest „Alustamine” osa „Kuupäeva ja kellaaja määramine”.

Ekraanikuva keele määramine

Märkus

- See funktsioon on saadaval ainult mitme keele toega mudelitel.
- Saadaolevad keeled varieeruvad riigiti.

- 1 Vajutage MENU/OK.
- 2 Valige [Telef. seadis.] > [Keel], seejärel vajutage kinnitamiseks MENU/OK.
- 3 Valige keel ja vajutage seejärel kinnitamiseks MENU/OK.
↳ Seadistus on salvestatud.

Režiim ECO+

Kui ECO+-režiim on aktiveeritud, elimineerib see käsitelefoni ja telefonialuse kiirgamise ooterežiimil.

- 1 Vajutage MENU/OK.
- 2 Valige [Telef. seadis.] > [ECO+ režiim], seejärel vajutage MENU/OK, et valik kinnitada.
- 3 Valige [Sees]/[Väljas] ja vajutage kinnitamiseks MENU/OK.
↳ Seadistus on salvestatud.
↳ Mõne aja järel kuvatakse ooterežiimis kiri ECO+.

Märkus

- Hoolitsege selle eest, et kõik telefonialusega ühendatud käsitelefonid oleksid M560/M565, et ECO+ funktsioon korralikult toimiks.
- Kui ECO+ on aktiveeritud, väheneb ooterežiimi aeg. Seda seetõttu, et ECO+-režiimis ei edasta alus mingeid signaale; sellest tulenevalt peab käsitelefon rohkem "kuulama" aluselt tulevaid signaale, et registreerida sissetulevaid kõnesid või muid aluselt saabuvaid taotlusi. Rohkem aega kulub ka käsitelefoniga sellistele funktsioonidele ligipääsemiseks nagu kõne seadistamine, kõnelogi, otsing ja telefoniraamatu sirvimine. Käsitelefon ei anna teile märku ühenduse kadumisest juhul, kui toide katkeb või kui olete väljunud selle tööpiirkonnast.



11 Telefoni automaatvastaja

Märkus

- Saadaval ainult mudelile M565.

Teie telefonil on automaatvastaja, mis salvestab sisselülitatud oleku korral vastamata kõned. Te saate automaatvastajat kasutada kaugmeedil ja muuta selle seadistusi käsitelefoni automaatvastaja menüü kaudu.

Automaatvastaja sisse-/väljalülitamine

- 1 Vajutage  /  või MENU/OK > [Aut. vast.].
- 2 Valige [Sees/väljas] > [Sees]/[Väljas] ja vajutage kinnitamiseks MENU/OK.
- 3 Kui automaatvastaja on sisse lülitatud, valige [Salvesta ka]/[Ainult vast.], seejärel vajutage kinnitamiseks MENU/OK.
↳ Seadistus on salvestatud.

Märkus

- [Salvesta ka] tähendab, et kõnelele on vastatud ja sõnumid on salvestatud. [Ainult vast.] tähendab, et vastatud on ainult kõnelele, sõnumeid pole salvestatud.



↳ Seadistus on salvestatud.

Automaatvastaja keele seadistamine

Märkus

- See funktsioon on saadaval ainult mitme keele toega mudelitel.

Automaatvastaja keel määrab teadete keele.

- 1 Vajutage  /  või MENU/OK > [Aut. vast.]
- 2 valige [Hääle keel], seejärel vajutage kinnitamiseks MENU/OK.
- 3 Valige keel ja vajutage seejärel kinnitamiseks MENU/OK.
↳ Seadistus on salvestatud.

Teated

Teade on helilõik, mida kuuleb helistaja, kui automaatvastaja kõne vastu võtab. Automaatvastajal on kaks eelsalvestatud teadet: [Salvesta ka] ja [Ainult vast.].

Teate salvestamine



Salvestatava teate maksimaalseks pikkuseks on kolm minutit. Uus salvestatav teade asendab automaatselt vana.

- 1 Vajutage  /  või MENU/OK > [Aut. vast.]
- 2 valige [Teadaanne], seejärel vajutage kinnitamiseks MENU/OK.
- 3 Valige [Ainult vast.] või [Salvesta ka], seejärel vajutage kinnitamiseks MENU/OK.
- 4 valige [Salvestamine], seejärel vajutage kinnitamiseks MENU/OK.
- 5 Alustage salvestamist mikrofoni lähedal pärast kinnitustooni.
- 6 Salvestamise lõpetamiseks vajutage MENU/OK, vastasel juhul lõpeb salvestamine kolme minuti möödumisel.
↳ Te saate äsja salvestatud teadet käsitelevonist kuulata.

Märkus

- Teate salvestamisel hoidke kindlasti mikrofoni suu lähedal.

Teate kuulamine

- 1 Vajutage  /  või MENU/OK > [Aut. vast.]
- 2 Valige [Teadaanne], seejärel vajutage kinnitamiseks MENU/OK.
- 3 Valige [Ainult vast.] või [Salvesta ka], seejärel vajutage kinnitamiseks MENU/OK.
- 4 valige [Esita], seejärel vajutage kinnitamiseks MENU/OK.
↳ Te saate hetkel aktiivset teadet kuulata.

Märkus

- Sissetuleva kõne vastuvõtmisel pole teate kuulamine enam võimalik.

Vaiketeate taastamine

- 1 Vajutage  /  või MENU/OK > [Aut. vast.]
- 2 valige [Teadaanne], seejärel vajutage kinnitamiseks MENU/OK.
- 3 Valige [Salvesta ka] või [Ainult vast.], seejärel vajutage kinnitamiseks MENU/OK.
- 4 valige [Kas. vaikesät.], seejärel vajutage kinnitamiseks MENU/OK.
↳ Käsitelevoni ekraanil palutakse kinnitust.
- 5 Vajutage kinnitamiseks MENU/OK.
↳ Vaiketeade on taastatud.

Sissetulevad sõnumid







Iga sõnum võib olla kuni kolme minuti pikkune. Uute sõnumite vastuvõtmisel hakkab automaatvastajal ja käsitelevonil vilkuma uue sõnumi näidik.

Märkus

- Kui vastate kõnele ajal, mil helistaja teadet jätab, salvestamine katkeb ja te saate helistajaga otse vestelda.
- Kui mälu on täis, lülitub automaatvastaja automaatselt režiimile [Ainult vast.]. Uute sõnumite vastuvõtmiseks kustutage vanu sõnumeid.

Sissetulnud sõnumite kuulamine



Te saate sissetulnud sõnumeid kuulata nende salvestamise järjestuses.

- Kui kaustas on uus sõnum, siis vajutage kuulamiseks  / . Kui uusi sõnumeid pole, siis vajutage vanade sõnumite kuulamiseks  /  , seejärel MENU/OK.
- Vajutage MENU/OK > [Aut. vast.] > [Esita], seejärel vajutage kinnitamiseks MENU/OK.
 - ↳ Käivitub uute sõnumite esitus. Kui uusi sõnumeid pole, käivitub vanade sõnumite esitus.
- Kuulamise katkestamiseks vajutage REDIAL/C.
- Suvandite menüü avamiseks vajutage MENU/OK.
- Helitugevuse suurendamiseks/vähendamiseks vajutage  ▲ /  ▼.

Sissetulnud sõnumi kustutamine

- 1 Vajutage sõnumi kuulamise ajal suvandite menüü avamiseks MENU/OK.
- 2 valige [Kustuta], seejärel vajutage kinnitamiseks MENU/OK.
 - ↳ Hetkel esitatav sõnum kustutatakse.

Vanade sissetulnud sõnumite kustutamine



- 1 Vajutage  /  või MENU/OK > [Aut. vast.] .
- 2 valige [Kustuta kõik], seejärel vajutage kinnitamiseks MENU/OK.
 - ↳ Käsitelofoni ekraanil palutakse kinnitust.
- 3 Vajutage kinnitamiseks MENU/OK.
 - ↳ Kõik vanad sõnumid kustutatakse jäädavalt.

Märkus

- Te saate kustutada ainult loetud sõnumeid. Kustutatud sõnumeid pole võimalik taastada.

Helinaviite määramine

Te saate määrata, mitu korda telefon heliseb, enne kui automaatvastaja kõne vastu võtab.

- 1 Vajutage  /  või MENU/OK > [Aut. vast.].
- 2 valige [Helina viiv.], seejärel vajutage kinnitamiseks MENU/OK.
- 3 Valige uus seadistus, seejärel vajutage kinnitamiseks MENU/OK.
 - ↳ Seadistus on salvestatud.

Märkus

- Enne selle funktsiooni rakendamist tehke kindlaks, et automaatvastaja on sisse lülitatud.

Soovitus

- Kui kasutate automaatvastajat kaugmeetodil, on soovitatav seada helinaviide režiimile [Rahasääst]. See on väga kuluefektiivne viis oma sõnumite haldamiseks. Kui mälus on uusi sõnumeid, võtab automaatvastaja kõne vastu pärast 3 helinat; kui sõnumeid pole, võtab see kõne vastu pärast 5 helinat.

Kaugjuurdepääs



Te saate oma automaatvastajat kasutada kodust eemal olles. Lihtsalt helistage klahvidega telefonilt enda telefonile ja sisestage oma neljakohaline PIN-kood.

Märkus



- Kaugjuurdepääsu PIN-kood on sama mis teie seadmestiku PIN-kood. Eelseadistatud PIN-koodiks on 0000.

Kaugjuurdepääsu sisse-/väljalülitamine

Te saate lubada või keelata kaugjuurdepääsu automaatvastajale.

- 1 Vajutage  /  või MENU/OK > [Aut. vast.].
- 2 Valige [Kaugjuurdep.], seejärel vajutage kinnitamiseks MENU/OK.
- 3 Valige [Aktiveeri]/[Desaktiveeri], seejärel vajutage kinnitamiseks MENU/OK.
↳ Seadistus on salvestatud.

PIN-koodi muutmise

- 1 Vajutage  /  või MENU/OK > [Aut. vast.].
- 2 Valige [Kaugjuurdep.] > [Muuda PIN-k.], seejärel vajutage kinnitamiseks MENU/OK.
- 3 Sisestage vana PIN-kood, seejärel vajutage kinnitamiseks MENU/OK.
- 4 Sisestage uus PIN-kood, seejärel vajutage kinnitamiseks MENU/OK.
- 5 Sisestage uus PIN-kood uuesti, seejärel vajutage kinnitamiseks MENU/OK.
↳ Seadistus on salvestatud.

Automaatvastaja kasutamine kaugmeetodil

- 1 Helistage klahvidega telefonilt oma kodusele telefoninumbrile.
- 2 Teate kuulmisel vajutage #.
- 3 Sisestage oma PIN-kood.
↳ Nüüd on teil juurdepääs oma automaatvastajale ja te saate uusi sõnumeid kuulata.

Märkus

- Teil on kaks võimalust õige PIN-koodi sisestamiseks, enne kui telefonikõne katkeb.

- 4 Vajutage soovitud funktsiooni klahvi. Kasutatavad funktsioonid leiate alltoodud kaugjuurdepääsu käskluste tabelist.

Märkus

- Kui sõnumeid pole, katkestab telefon automaatselt kõne, kui kaheksa sekundi jooksul ei vajutata ühtegi klahvi.

Kaugjuurdepääsu käskluste tabel

Nupp	Funktsioon
1	Eelmise sõnumi kuulamine
2	Sõnumite kuulamine.
3	Järgmise sõnumi valimine.
6	Hetkel aktiivse sõnumi kustutamine.
7	Lülitage automaatvastaja sisse (pole saadaval sõnumi kuulamise ajal).
8	Sõnumi kuulamise lõpetamine.
9	Automaatvastaja väljalülitamine. (Ei toimi sõnumite kuulamise ajal).

12 Privaatrežiim

Väljuvate või sissetulevate kõnede blokeerimiseks võite avada privaatrežiimi menüü.

Kõnepiirang (väljuvate kõnede blokeerimine)

Teil on võimalik blokeerida väljuvad kõned nt välismaistele numbritele või soovimatutele otseliinidele teatud numbritega algavate kõnede keelamise teel. Te saate luua kaks kuni neljakohalist numbrikombinatsiooni. Kui valite kõne, mis algab ühega neist kahest numbrikombinatsioonist, siis väljuv kõne blokeeritakse.

Väljuvate kõnede blokeerimisrežiimi sisse-/väljalülitamine

- 1 Vajutage MENU/OK.
- 2 valige [Privaatrežiim], seejärel vajutage kinnitamiseks MENU/OK.
- 3 Sisestage privaatrežiimi PIN-kood/salasõna. Vaikimisi on PIN-kood/salasõna 0000. Seejärel vajutage kinnitamiseks MENU/OK.
- 4 Valige [Blokki väljuv] > [Keelurežiim] > [Sees]/[Väljas], seejärel vajutage kinnitamiseks MENU/OK.
↳ Seadistus on salvestatud.

Uute telefoninumbrite lisamine blokeeritud väljuvate kõnede loendisse

- 1 Vajutage MENU/OK.
- 2 valige [Privaatrežiim], seejärel vajutage kinnitamiseks MENU/OK.
- 3 Sisestage privaatrežiimi PIN-kood/salasõna. Vaikimisi on PIN-kood 0000. Seejärel vajutage kinnitamiseks MENU/OK.
- 4 Valige [Blokki väljuv] > [Keelunumber], seejärel vajutage kinnitamiseks MENU/OK.
- 5 Valige loendist telefoninumber, seejärel vajutage kinnitamiseks MENU/OK.
- 6 Muutke numbrit, seejärel vajutage kinnitamiseks MENU/OK.
↳ Seadistus on salvestatud.

Sissetulevate kõnede blokeerimine

Saate panna musta nimekirja teatud soovimatuid numbreid, millelt soovite sissetulevaid kõnesid blokeerida.

Saate luua 4 kuni 24-kohalist numbrikombinatsiooni. Kui sisse tuleb kõne numbrilt, mis algab ühega neist neljast numbrikombinatsioonist, siis helin vaigistatakse.

Näide

Blokeeri nr = 0123

Sissetuleva kõne number = 0123456789

Kõne blokeeritakse.

Blokeeri nr = 23456789

Sissetuleva kõne number =
03123456789

Kõnet ei blokeerita.

Märkus

- Enne selle funktsiooni kasutamist kontrollige, kas olete tellinud helistaja tuvastamise teenuse.
- Telefoniraamatus oleva kontakti nime ei kuvata, kui selle kontakti number kattub musta nimekirja salvestatud kirjega.

Musta nimekirja sisse- väljalülitamine

- 1 Vajutage MENU/OK.
- 2 valige [Privaatrežiim], seejärel vajutage kinnitamiseks MENU/OK.
- 3 Sisestage privaatrežiimi PIN-kood/salasõna. Vaikimisi on PIN-kood 0000. Seejärel vajutage kinnitamiseks MENU/OK.
- 4 Valige [Blokki sisenev] > [Blok. režiim] > [Sees]/[Väljas], seejärel vajutage kinnitamiseks MENU/OK.
↳ Seadistus on salvestatud.

Musta nimekirja numbrite lisamine

- 1 Vajutage MENU/OK.
- 2 valige [Privaatrežiim], seejärel vajutage kinnitamiseks MENU/OK.
- 3 Sisestage privaatrežiimi PIN-kood/salasõna. Vaikimisi on PIN-kood 0000. Seejärel vajutage kinnitamiseks MENU/OK.
- 4 Valige [Blokki sisenev] > [Blokeeri nr], seejärel vajutage kinnitamiseks MENU/OK.
- 5 Sisestage number, seejärel vajutage kinnitamiseks MENU/OK.
↳ Seadistus on salvestatud.

Privaatrežiimi PIN- koodi/salasõna muutmine

- 1 Vajutage MENU/OK.
- 2 valige [Privaatrežiim], seejärel vajutage kinnitamiseks MENU/OK.
- 3 Sisestage vana PIN-kood/salasõna. Vaikimisi on PIN-kood 0000. Seejärel vajutage kinnitamiseks MENU/OK.
- 4 valige [Muuda PIN-k.], seejärel vajutage kinnitamiseks MENU/OK.
- 5 Sisestage uus PIN-kood, seejärel vajutage kinnitamiseks MENU/OK.
- 6 Sisestage uus PIN-kood uuesti, seejärel vajutage kinnitamiseks MENU/OK.
↳ Seadistus on salvestatud.

13 Teenused

Antud telefon võimaldab kasutada paljusid kõnede haldamist lihtsustavaid funktsioone.

Kõneloendi tüüp

Võite seadistada, et näete kõnelogis kas kõiki saabuvaid kõnesid või ainult vastamata kõnesid.

Märkus

- See funktsioon on riigiti erinev.

Kõneloendi tüübi valimine

- 1 Vajutage MENU/OK.
- 2 Valige [Teenused] > [Kõneloen. tüüp], seejärel vajutage kinnitamiseks MENU/OK.
- 3 Valige suvand, seejärel vajutage kinnitamiseks MENU/OK.

Automaatne konverentskõne

Väliskõnega liitumiseks teise käsitelefoniga vajutage .

Märkus

- See funktsioon on saadaval üksnes mitme käsitelefoniga mudelite puhul.

Automaatse konverentskõne sisse-/väljalülitamine

- 1 Vajutage MENU/OK.
- 2 Valige [Teenused] > [Konverents], seejärel vajutage kinnitamiseks MENU/OK.
- 3 Valige [Automaatne]/[Väljas], seejärel vajutage kinnitamiseks MENU/OK.
↳ Seadistus on salvestatud.

Helistaja ID/AOH

Te saate seadistada käsitelefoniga võtma vastu ja kuvama sissetuleva kõne ajal helistaja teavet.

Helistaja teabe kuvamise sisse-/väljalülitamine

- 1 Vajutage MENU/OK.
- 2 Valige [Teenused] > [Caller ID/AOH], seejärel vajutage kinnitamiseks MENU/OK.
- 3 Valige [Automaatne]/[AOH sees]/[AOH väljas], seejärel vajutage kinnitamiseks MENU/OK.
↳ Seadistus on salvestatud.

Helistaja telefoninumbri pikkuse määramine

- 1 Vajutage MENU/OK.
- 2 Valige [Teenused] > [Caller ID/AOH] > [CID-numbrid], seejärel vajutage kinnitamiseks MENU/OK.
- 3 Valige uus seadistus, seejärel vajutage kinnitamiseks MENU/OK.
↳ Seadistus on salvestatud.

Autom. prefiks

See funktsioon kontrollib ja vormindab teie valitava kõne numbrit enne väljahelistamist. Telefon võib tuvastada teie poolt mälus seadistatud numbrit ja selle prefiksiga asendada. Näiteks seadistate tuvastatavaks numbriks 604 ja prefiksiks 1250. Kui valite numbrit, näiteks 6043338888, muudab teie telefon valitava numbrit kujule 12503338888.

Märkus

- Tuvastatava numbrit maksimaalseks pikkuseks on viis numbrikohta. Automaatse prefiksi maksimaalseks pikkuseks on kümme numbrikohta.
- See funktsioon on riigiti erinev.

Automaatse prefiksi määramine

- 1 Vajutage MENU/OK.
- 2 Valige [Teenused] > [Autom. prefiks], seejärel vajutage kinnitamiseks MENU/OK.
- 3 Sisestage tuvastatav number, seejärel vajutage kinnitamiseks MENU/OK.
- 4 Sisestage prefiksi number, seejärel vajutage kinnitamiseks MENU/OK.
↳ Seadistus on salvestatud.

Märkus

- Pausi sisestamiseks hoidke all nuppu #*#.A.
- Kui määrate prefiksi numbrit ja jätate tuvastatava numbrit koha tühjaks, lisatakse prefiks kõigile väljaminevatele kõnedele.
- Seda funktsiooni ei saa kasutada, kui valitav number algab märkidega * ja #.

Uuestihelistamise kestuse valimine

Enne teisele kõnele vastamist tehke kindlaks, et kordusvalimise kestus oleks õigesti seadistatud. Tavaliselt on telefoni uuestihelistamise seadistus juba eelseadistatud. Te saate valida kolme suvandi vahel: [Lühike], [Keskmine] ja [Pikk]. Valitavate suvandite arv on riigiti erinev. Üksikasjalikku teavet küsige oma teenusepakkujalt.

- 1 Vajutage MENU/OK.
- 2 Valige [Teenused] > [Uuestihel. aeg], seejärel vajutage kinnitamiseks MENU/OK.
- 3 Valige suvand, seejärel vajutage kinnitamiseks MENU/OK.
↳ Seadistus on salvestatud.

Valimisrežiim

Märkus

- See funktsioon on kasutatav ainult mudelitel, mis toetavad nii toon- kui pulssvalimist.

Valimisrežiim on teie riigis kasutatav telefonisignaali süsteem. Telefon toetab toonvalimist (DTMF) ja pulssvalimist (kettaga). Üksikasjalikku teavet küsige oma teenusepakkujalt.

Valimisrežiimi määramine

- 1 Vajutage MENU/OK.
- 2 Valige [Teenused] > [Valimisrežiim], seejärel vajutage kinnitamiseks MENU/OK.
- 3 Valige valimisrežiim, seejärel valige kinnitamiseks MENU/OK.
↳ Seadistus on salvestatud.

Märkus

- Kui teie telefon on pulssvalimise režiimis, vajutage selle ajutiselt toonvalimise režiimile lülitamiseks kõne ajal ***INT**. Sellisel juhul saadetakse selle kõne jaoks sisestatud numbrid välja toonsignaalidena.

Autom. kell

Märkus

- See teenus sõltub võrgust.
- Enne selle funktsiooni kasutamist kontrollige, kas olete tellinud helistaja tuvastamise teenuse.

See sünkroonib teie telefoni kuupäeva ja kellaega automaatselt fikstelefonivõrguga (PSTN). Kuupäeva sünkroonimiseks kontrollige, kas olete määranud õige aasta.

- 1 Vajutage **MENU/OK**.
- 2 Valige **[Teenused] > [Autom. kell]**, seejärel vajutage kinnitamiseks **MENU/OK**.
- 3 Valige **[Sees]/[Väljas]**. Vajutage **MENU/OK**.
↳ Seadistus on salvestatud.

Täiendavate käsitelefonide registreerimine

Te saate registreerida telefonialusega täiendavaid käsitelefone.

Telefonialusele saab registreerida kuni 4 käsitelefoni.

- 1 Te saate oma käsitelefoni registreerida järgmiselt:
 - Kui käsitelefonil on **[Ilma reg.-ta]** staatus, vajutage **MENU/OK**
 - Kui käsitelefonil on **[Otsimine...]** ja **[Pole saadaval]** staatus, vajutage **MENU/OK > [Teenused] > [Registreeri] > MENU/OK**.
- 2 Vajutage telefonialusel **•)** ja hoidke 10 sekundit all.
- 3 Sisestage süsteemi PIN-kood. Parandamiseks vajutage **REDIAL/C**. Seejärel vajutage PIN-koodi kinnitamiseks **MENU/OK**.
↳ Registreerimine võtab vähem kui kaks minutit. Telefonialus omistab käsitelefonile automaatselt käsitelefoni numברי.

Märkus

- Kui PIN-kood on vale või teatud aja jooksul telefonialust ei leita, kuvab käsitelefon vastava teate.
- Kui registreerimine ebaõnnestub, eemaldage toiteadapter vooluvõrgust ja ühendage see seejärel uuesti. Oodake 15 sekundit ja seejärel korraldage registreerimisprotseduuri.
- Eelseadistatud PIN-koodiks on 0000. Seda ei saa muuta.

Käsitelefonide eemaldamine

- 1 Vajutage MENU/OK.
- 2 Valige [Teenused] > [Eem. registr.], seejärel vajutage kinnitamiseks MENU/OK.
- 3 Sisestage süsteemi PIN-kood. (Eelseadistatud PIN-koodiks on 0000.) Numbri eemaldamiseks vajutage REDIAL/C.
- 4 Valige eemaldatav käsitelefon.
- 5 Vajutage kinnitamiseks MENU/OK.
↳ Käsitelefoni on eemaldatud.



Soovitused

- Käsitelefoni nime kuvatakse ooterežiimis käsitelefoni numbriga kõrval.



Märkus

- Käsitelefon ei saa ennast ise eemaldada.

Tehaseseadete taastamine

Te saate taastada oma telefoni algseid tehaseseaded.

- 1 Vajutage MENU/OK.
- 2 Valige [Teenused] > [Lähtesta], seejärel vajutage kinnitamiseks MENU/OK.
↳ Käsitelefoni ekraanil palutakse kinnitust.
- 3 Vajutage kinnitamiseks MENU/OK.
↳ Kõik seaded (v. a telefoniraamatu ja otsevalimisnuppude teave) lähtestatakse.

14 Tehnilised andmed

Üldine spetsifikatsioon ja funktsioonid

- Kõneaeg: 16 tundi
- Ooteaeg: 250 tundi
- Tööraadius siseruumides: 50 meetrit
- Tööraadius õues: 300 meetrit
- 100 kirjega telefoniraamatu loend
- 20 kirjega kordusvalimise loend
- 50 kirjega kõnelogi
- Automaatvastaja salvestusajaga kuni 30 minutit
- Helistaja tuvastamise standardtugi: FSK, DTMF

Aku

- Philips: 2 AAA Ni-MH 1,2 V 500 mAh akut

Toiteadapter

Telefonialus ja laadija

- Tenpao: S003GV0600050, sisend: 100-240 V ~, 50/60 Hz 150 mA, väljund: 6 V DC 500 mA

RF väljundvõimsus

- < 24 dBm

Sagedusriba

- 1880 MHz ~ 1900 MHz

Võimsustarve

- Voolutarve ooterežiimil: umbes 0,7 W (M560), 0,75 W (M565)

Kaal ja mõõdud

- Käsitelefon: 132 grammi
213 x 50 x 44 mm (K x L x S)
- Alus: 86 grammi
35 x 215 x 50 mm (K x L x S)
- Laadija: 72 grammi
35 x 215 x 50 mm (K x L x S)

15 Märkus

Vastavusdeklaratsioon

Gibson Innovations teatab, et see toode vastab direktiivi 2014/53/EÜ põhinõuetele ja muudele asjakohastele sätetele. Vastavusdeklaratsiooni leiata veebilehelt www.p4c.philips.com.

Vastavus üldjuurdepääsuprofilile standardile

Üldjuurdepääsuprofilile standard garanteerib, et kõik DECT™-i üldjuurdepääsuprofiliga käsitelofonid ja telefonialused vastavad sõltumata kaubamärgist minimaalsetele tööstandarditele. Käsitelofon ja telefonialus toetavad üldjuurdepääsuprofilile ning sellest tulenevalt on garanteeritud järgmiste miinimumfunktsioonide toimimine: käsitelofoni registreerimine, telefonivõrku ühendamine, väljahelistamine ja kõnede vastuvõtmine. Lisafunktsioonid ei pruugi teiste kaubamärkide toodetega kasutamisel toimida. Kui soovite selle käsitelofoni üldjuurdepääsuprofilile toetava teise kaubamärgi telefonialusega registreerida ja kasutada, järgige käsitelofoni registreerimiseks käesolevas kasutusjuhendis toodud juhiseid. Teise kaubamärgi käsitelofoni selle telefonialusega registreerimiseks seadke telefonialus registreerimisrežiimile ning järgige seejärel käsitelofoni tootjapoolses juhendis toodud juhiseid.

Vastavus elektromagnetväljade standarditele

See seade vastab kõikidele kokkupuudet elektromagnetiliste väljadega käsitlevatele kohaldatavatele standarditele ja õigusnormidele.

Kasutatud toote ja patarei kasutusest kõrvaldamine



Teie toode on kavandatud ja toodetud kvaliteetsetest materjalidest ja osadest, mida on võimalik ringlusse võtta ning uuesti kasutada.



See tootel olev sümbol tähendab, et tootele kehtib Euroopa Liidu direktiiv 2012/19/EÜ.



See sümbol tähendab, et toode sisaldab akusid, mille suhtes kehtib Euroopa Liidu direktiiv 2013/56/EÜ ja mida ei tohi visata tavaliste olmejäätmete hulka. Viige ennast kurssi elektriliste ja elektrooniliste toodete ja patareide kohaliku lahuskogumise süsteemiga. Järgige kohalikke eeskirju ja ärge visake seda toodet ja patareisid tavaliste olmejäätmete hulka. Kasutatud toodete ja patareide õigel viisil kasutusest kõrvaldamine aitab ära hoida võimalikke

kahjulikke tagajärgi keskkonnale ja inimese tervisele.

Ühekordsete patareide eemaldamine

Ühekordsete patareide eemaldamise kohta vt jaotist „Korduma kippuvad küsimused”.



See tootele kinnitatud logo näitab, et ettevõtte on andnud rahalise panuse vastava riikliku taaskasutus- ja ümbertöötlussüsteemi töösse.

Keskkonnanõuded

Kõigist mittevajalikest pakendiosadest on loobutud. Me oleme püüdnud arendada välja sellised pakendid, mida saab hõlpsasti sorteerida kolmeks eraldiseisvaks materjaliks: kartong (karp), polüstüreenvaht (pehmendus) ja polüetüleen (kotid, kaitsev mullikile.)

Teie toode koosneb materjalidest, mida on võimalik pärast sellele spetsialiseerunud ettevõtte poolt demonteerimist ümber töödelda ja taaskasutada. Järgige kohalikke määrusi, mis reguleerivad pakendusmaterjalide, vanade akude ja vana seadmestiku kasutuselt kõrvaldamist.

16 Korduma kippuvad küsimused

Ekraanil ei kuvata signaaliriba.

- Käsitelefon on levist väljas. Viige see telefonialusele lähemale.
- Kui käsitelefonil kuvatakse [Ilma reg.-ta], registreerige käsitelefon.



Soovitus

- Lisateabe saamiseks vaadake peatüki „Teenused“ jaotist „Täiendavate käsitelefoni registreerimine“.

Mida pean tegema, kui mul ei õnnestu täiendavaid käsitelefone telefonialusega ühendada (registreerida)?

Teie telefonialuse mälu on täis.

Eemaldage käsitelefoni, mida ei kasutata, ja proovige uuesti.



Soovitus

- Lisateabe saamiseks vaadake peatüki „Teenused“ jaotist „Käsitelefoni eemaldamine“.

Leviulatus on väike. Kuidas seda parandada?

Ulatus sõltub keskkonnateguritest, näiteks elektriseadmetest või seintest seadmete vahel.

- Liigutage telefonialus teise nurka/tuppa.
- Liigutage telefonialus eemale teistest lähedalasuvatest elektriseadmetest, mis võivad leviulatust mõjutada (ruuterid, telerid, raadiod jne).
- Ärge paigutage telefonialust metallist lauale või tööpinnale.

Mu käsitelefon on otsimise režiimis või kättesaamatu, mida teha?

- Kontrollige, kas telefonialus on toiteallikaga ühendatud.
- Pange käsitelefon alusele lähemale.
- Ühendage käsitelefon alusega.

Mida teha, kui olen valinud vale keele, millest ma aru ei saa?

- 1 Vajutage nuppu , et minna tagasi ooterežiimi kuva juurde.
- 2 Peamenüükuva avamiseks vajutage nuppu MENU/OK.
- 3 Ekraanile ilmub üks järgmistest tekstidest:

Настр. телеф. > Язык

Phone setup > Language

Налаштув. тел. > Мова

Tel. nustat. > Kalba

Telef. seadis. > Keel

Tälr. iestat. > Valoda

- 4 Valige see, et teile kuvataks keelevalikud.

- 5 Valige oma keel.

Olen valinud tervitusekraanil vale riigi, mida teha?

Te saate taastada oma telefoni algsed tehaseseaded (vt 'Tehaseseadete taastamine' lk-l 34).

Puudub valimistoon / liin pole vaba.

- Kontrollige telefoni ühendusi.
- Käsitelefon on levist väljas. Viige see telefonialusele lähemale.
- Telefonitoru on seisundis [Otsimine...] või [Pole saadaval]. Ühendage käsitelefon alusega.

Valimistoon puudub.

- Kontrollige telefoni ühendusi.
- Käsitelefon on levist väljas. Viige see telefonialusele lähemale.

Dokkimise toon puudub.

- Käsitefon ei ole korralikult telefonialusel/laadijas.
- Laadimisklemmid on määrdunud. Katkestage esmalt aluse toiteühendus ja puhastage seejärel klemmid niiske lapiga.

Mida peaksin tegema, kui mul ei õnnestu oma kõneposti seadistusi muuta?

Kõnepostiteenust haldab teie teenusepakkuja, mitte telefon ise. Seadistuste muutmiseks pöörduge oma teenusepakkuja poole.

Laadijal olev käsitefon ei hakka laadima või aku tühjenemine toimub liiga kiiresti.

- Kontrollige, et akud on õigesti sisestatud.
- Kontrollige, et käsitefon on korralikult laadijale asetatud. Kui dokkimise toon on sisse lülitatud, kuulete dokkimise tooni, kui asetate käsitefoni telefonialusele laadimispessa.
- Laadimisklemmid on määrdunud. Katkestage esmalt aluse toiteühendus ja puhastage seejärel klemmid niiske lapiga.
- Aku ei ole täielikult laetud. Jätke käsitefon laadimisalusele vähemalt 8 tunniks või kuni aku ikoon käsitefonil lõpetab liikumise ja näitab täielikku laetust.
- Akud on defektsed. Ostke uus aku, mis on sama spetsifikatsiooniga. Aku katte eemaldamiseks tutvuge juhenditega alljärgneval pildil.

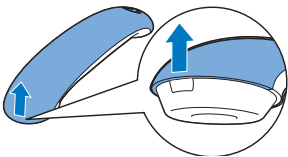

Ekraanil pole pilti.

- Kontrollige, kas aku on laetud.
- Kontrollige, kas voolu on ja telefon on ühendatud.

Halb helikvaliteet (kröbinad, kaja jne).

- Käsitefon on leviala piiril. Viige see telefonialusele lähemale.
- Lähedal asuvad elektriseadmed häirivad telefoni tööd. Liigutage telefonialus neist eemale.
- Telefon on tihedate seintega kohas. Liigutage alus neist eemale.
- DSL-ühendus (digitaalne abonendiliin) tekitab telefoni jaoks häirivat interferentsi. Paigaldage DSL-filter müra vältimiseks. Pöörduge DSL-filtri saamiseks oma teenusepakkuja poole.

Käsitefon ei helise.

- Kontrollige, et helisemine on sisse lülitatud.
- Veenduge, et käsitefon oleks telefonialusega ühendatud.

Helistaja ID-d ei kuvata.

- Te pole selle teenusega liitunud. Võtke ühendust oma teenusepakkujaga.
- Helistaja teave on varjatud või pole saadaval.

Käsitefon ei saa kuvada tähemärke * ja #.

Tähemärke * ja # kuvatakse LCD-ekraanil vastavalt väikese "n" ja väikese "o" tähena. See on normaalne 7. segmendi tõttu ekraani 2. real (need tähemärgid leiata nende 4 nupu pealt: *INT ja). #0/A



Märkus

- Kui ülaltoodud lahendustest pole abi, katkestage nii käsitefoni kui ka telefonialuse elektritoide. Proovige ühe minuti pärast uuesti.

17 Lisa

Tähe- ja numbrimärkide tabelid

Nupp	Suurtähed (inglise/prantsuse/saksa/itaalia/türgi/portugali/hispaania/hollandi/taani/soome/norra/rootsi/rumeenia/poola/tšehhi/ungari/slovaki/horvaadi/leedu/eesti/läti/bulgaaria keeles)
0	Tühik. 0, /, :, " ' ! ; ? ; * + - % \ ^ ~
1	1 @ _ # = < > () & € £ \$ ¥ [] { } ¤ § ...
2	A B C 2 À Á Â Ã Ä Å Æ Ç
3	D E F 3 È É Ê Ë Ì Í Î Ï
4	G H I 4 Ğ Ħ Ì Ĵ Ĳ Ĵ
5	J K L 5 Λ
6	M N O 6 Ñ Ó Ô Õ Ö
7	P Q R S 7 Ş Š Π Θ Σ
8	T U V 8 Ù Ú Û Ü Ů
9	W X Y Z 9 Ø Ω Ξ Ψ Ž

Nupp	Väiketähed (inglise/prantsuse/saksa/itaalia/türgi/portugali/hispaania/hollandi/taani/soome/norra/rootsi keel)
0	Tühik. 0, /, :, " ' ! ; ? ; * + - % \ ^ ~
1	1 @ _ # = < > () & € £ \$ ¥ [] { } ¤ § ...
2	a b c 2 à â ã ä å æ ç è é ê ë ì í î ï ð
3	d e f 3 è é ê ë ì í î ï ð
4	g h i 4 ğ ħ ì ĵ ĳ Ĵ
5	j k l 5 λ
6	m n o 6 ñ ó ô õ ö ò
7	p q r s 7 β ș š π θ σ
8	t u v 8 ù ú û ü ů μ

9	w x y z 9 ø Ω Ξ Ψ ž
Nupp	Suurtähed (vene ja ukraina keeles)
0	Tühik. 0, /, :, " ' ! ; ? ; * + - % \ ^ ~
1	1 @ _ # = < > () & € £ \$ ¥ [] { } ¤ § ...
2	А Б В Г 2 Г А В С Æ Ä Å Ç
3	Д Е Ё Ж 3 З Є Д Е Ф Ё Δ Φ
4	И Й К Л 4 І Ĵ Ĳ Ĵ
5	М Н О П 5 J K L Λ
6	Р С Т У 6 М N O Ñ Ö
7	Ф Х Ц Ч 7 P Q R S Π Θ Σ Β
8	Ш Щ Ъ Ы 8 T U V Û
9	Ь Э Ю Я 9 W X Y Z Ø Ω Ξ Ψ
Nupp	Väiketähed (vene ja ukraina keeles)
0	Tühik. 0, /, :, " ' ! ; ? ; * + - % \ ^ ~
1	1 @ _ # = < > () & € £ \$ ¥ [] { } ¤ § ...
2	а б в г 2 а б с ç æ ä å
3	д е ё ж з 3 е д е ф ё ё Δ Φ
4	и й к л 4 і ĵ ĳ Ĵ
5	м н о п 5 j k l λ
6	р с т у 6 м n o ñ ö ò
7	ф х ц ч 7 p q r s π θ σ β
8	ш щ ъ ы 8 t u v ù ù
9	ь э ю я 9 w x y z ø Ω Ξ Ψ



2016 © Gibson Innovations Limited. Kõik õigused kaitstud.
See toode on toodetud ja seda müüakse ettevõtte Gibson Innovations Ltd.
vastutusel ning Gibson Innovations Ltd. annab garantii sellele tootele.
Philips ja Philips Shield Emblem on ettevõtte Koninklijke Philips N.V.
registreeritud kaubamärgid ja neid kasutatakse ettevõtte Koninklijke Philips N.V.
litsentsi alusel.

UM_M560_M565_51_ET_V1.0
WK1618

