

Zaregistrujte svůj výrobek a získejte podporu na stránkách
www.philips.com/welcome

GoGear

SA3CNT08

SA3CNT16

SA3CNT32



CS Příručka pro uživatele

PHILIPS

Obsah

1	Důležité bezpečnostní informace	6	Přenesení obsahu z počítače	25	
	Obecné informace o údržbě	6	Přenášení přetažením v aplikaci		
	Recyklace výrobku	8	Průzkumník Windows	25	
2	Vaše nové zařízení	10	Synchronizace pomocí softwaru		
	Obsah dodávky	10	Philips Songbird	26	
	Počítačový software nahráný v přehrávači	10	Prohlížení složek	28	
	Soubory nahrané v zařízení	10	Vyhledávání souborů	28	
			Správa souborů	28	
			Sdílení souborů	29	
3	Začínáme	11	6	Vyhledávání v zařízení	30
	Nabíjení	11		Použití pole pro rychlé vyhledávání	30
	Zapnutí nebo vypnutí zařízení	11		Výběr možností vyhledávání	30
	Výběr režimů připojení USB	11		Voice Search	30
	Přepnutí do režimu letadla	12	7	Hudba a videa	31
	Přepnutí do tichého režimu	12		Přehrávání hudby prostřednictvím	
4	Přehled	13		softwaru Philips Songbird	31
	Ovládací prvky	13		Nastavení zvuku Philips	31
	Domovská obrazovka	13		Procházení hudební knihovny	31
	Procházení domovské obrazovky	14		Přehrávání hudby	32
	Stavový řádek a rozbalovací seznam			Připojení k online službám	33
	upozornění	15		Přepínání mezi obrazovkami	34
	Widget řízení napájení	15		Playlists	35
	Widget Hudba	16		Přehrávání videa prostřednictvím	
	Přízpusobené domovské obrazovky	16		softwaru Philips Songbird	35
	Obrazovky	18		Nastavení zvuku Philips	35
	Otočení obrazovky	18		Procházení knihovny videí	35
	Zamknutí a odemknutí obrazovky	18		Přehrávání videozáznamů	36
	Zadávání textu	19	8	Galerie	37
	Výběr možností pro zadávání textu	19		Procházení knihovny	37
	Zadávání textu pomocí klávesnice Android	19		Přehrávání videozáznamů	37
	Zadávání textu pomocí metody			Výběr možností přehrávání	37
	Google Pinyin	20		Výběr možností zvuku	37
	Úpravy textu	21		Přehrávání obrázků	38
				Ořznutí obrázků	38
				Nastavení obrázku jako tapety	39
				Odstranění obrázků	39
5	Získání obsahu a jeho přesunutí do zařízení	22	9	Prohlížeč	40
	Získání obsahu ze sítě Internet	22		Přidání záložky	40
	Pro připojení k Internetu	22			
	Služba Market	23			
	Instalace aplikací	23			
	Správa aplikací	24			
	Synchronizace dat	24			

10	Mapy	41
	Vyhledání polohy	41
	Hledání míst	41
	Pokyny	41
	Místa	42
	Zobrazení mapy	42
	Navigace	43
	Sdílení pozice s přáteli	43
	Připojení ke službě Latitude	43
	Přidání přátel	43
	Získání pozic přátel	44
	Sdílení pozice s přáteli	44

11	Gmail	45
-----------	--------------	-----------

12	E-mail	46
	Nastavení e-mailového účtu	46
	Zobrazení e-mailových zpráv	46
	Zobrazení zpráv pomocí jedné kombinované schránky	46
	Zobrazení zpráv podle účtu	47
	Zobrazení zpráv s hvězdičkou	47
	Zobrazení nepřečtených zpráv	47
	Vytváření e-mailových zpráv	48
	Uspořádání e-mailových zpráv	48

13	Bluetooth	49
	Připojení k zařízením Bluetooth	49
	Odesílání nebo přijímání souborů prostřednictvím připojení Bluetooth	50
	Poslech hudby prostřednictvím stereofonních sluchátek Bluetooth	50

14	Kalendář	51
	Přidání událostí do kalendáře	51
	Výběr možností připomenutí	51
	Zobrazení kalendáře	52
	Úprava událostí	52

15	Rádio VKV	53
	Ladění rádiových stanic	53
	Ukládání předvoleb stanic	53

16	Nahrávky	54
	Nahrávání hlasu	54
	Nahrávání rádia VKV	54
	Přehrávání nahrávek	54
	Sdílení nahrávek	54

17	Budík	55
-----------	--------------	-----------

18	Kalkulačka	56
-----------	-------------------	-----------

19	Použití zařízení v podnikových sítích	57
	Instalace zabezpečených pověření	57
	Nastavení účtu na serveru	
	Microsoft Exchange	57
	Přidání sítě VPN	58

20	Nastavení	59
	Režim letadla	59
	Nastavení sítě Wi-Fi	59
	Upozornění na síť	59
	Přidání sítě Wi-Fi	59
	Pokročilá nastavení	60
	Nastavení připojení Bluetooth	60
	Sdílení připojení	61
	Nastavení sítě VPN	62
	Zvuk	62
	Displej	62
	Ovládání XEC DLS	62
	Kalibrace senzoru G	62
	Poloha a bezpečnost	63
	Použití bezdrátových sítí	63
	Nastavení odemknutí obrazovky	63
	Viditelné heslo	63
	Výběr správců zařízení	63
	Úložiště údajů pověření	63
	Použití	64
	Neznámé zdroje	64
	Správa aplikací	64
	Spuštění služby	64
	Využití baterie	64
	Účty a synchronizace	64
	Soukromí	65
	Skladování	65
	Jazyk a klávesnice	65
	Výběr jazyka	65
	Uživatelský slovník	65
	Klávesnice Android	65
	Hlasový vstup a výstup	66
	Usnadnění	66
	Datum a čas	66
	Automatické nastavení	66
	Manuální nastavení	67
	Informace	67
	Philips	68
	Registrace	68
	Upgrade	68

21	Kontrola aktualizace firmwaru	69
	Aktualizace firmwaru v zařízení	69
22	Technické údaje	70
	Požadavky na systém počítače	71
23	Informace o zákaznické péči prostřednictvím partnerů poskytujících služby	72

Potřebujete pomoc?

Navštivte webové stránky

www.philips.com/welcome,

kde můžete získat úplnou sadu pomocných materiálů – např. uživatelský manuál, nejnovější aktualizace softwaru a odpovědi na často kladené otázky.

1 Důležité bezpečnostní informace

Obecné informace o údržbě

Překlad tohoto dokumentu slouží pouze jako reference.

V případě rozporu mezi verzí v angličtině a přeloženou verzí má přednost anglická verze.

! Výstraha

- Poškození a chybné funkce výrobku lze předejít
- Výrobek nevystavujte nadměrné teplotě z topných těles nebo přímého slunečního záření.
- Nedopusťte, aby výrobek spadl na zem nebo aby na něj spadly jakékoliv předměty.
- Nedopusťte, aby byl výrobek ponořen do vody. Zabráňte vniknutí vody do zdířky pro konektor sluchátek nebo do přihrádky baterie. Jinak hrozí vážné poškození zařízení.
- Zapnutý mobilní telefon v bezprostřední blízkosti může způsobit rušení.
- Zálohujte své soubory. V každém případě si ponechejte původní soubory, které jste stáhli do zařízení. Společnost Philips není zodpovědná za ztrátu obsahu v případě poškození výrobku nebo nečitelnosti dat.
- Své hudební soubory spravujte (přenášejte, odstraňujte apod.) pouze prostřednictvím přiloženého hudebního softwaru.
- Nepoužívejte čisticí prostředky obsahující alkohol, čpavek, benzen nebo abrazivní látky, tyto prostředky mohou výrobek poškodit.

Informace o provozní teplotě a teplotách skladování

- Zařízení používejte v místech, kde je teplota vždy mezi 0 a 35 °C.
- Zařízení ukládejte v místech, kde je teplota vždy mezi -20 a 45 °C.
- Nízké teploty mohou vést ke zkrácení životnosti baterie.

Náhradní díly/příslušenství:

Náhradní díly a příslušenství lze objednat na stránkách www.philips.com/support.

Bezpečnost poslechu



Při poslechu používejte přiměřenou hlasitost:

Poslech se sluchátky při vysoké hlasitosti může poškodit sluch. Tento výrobek dokáže vytvářet zvuky v intenzitě, která může u normální osoby způsobit ztrátu sluchu, dokonce i při poslechu kratším než 1 minuta. Vyšší rozsah zvuku je nabízen pro ty, kteří již trpí postižením sluchu. Zvuk může být klamavý. Během poslechu se „pohodlná úroveň“ nastavení hlasitosti

přizpůsobuje vyšší hlasitosti zvuku. To znamená, že to, co po delším poslechu zní „normálně“, je ve skutečnosti hlasitější a vašemu sluchu škodí. Abyste této situaci zabránili, nastavte hlasitost na bezpečnou úroveň dříve, než se váš sluch přizpůsobí, a nastavení neměňte.

Nastavení bezpečné úrovně hlasitosti:

Nastavte nízkou úroveň hlasitosti.

Pomalou hlasitost zvyšujte, dokud neuslyšíte zvuk pohodlně a čistě, bez zesílení.

Poslouchejte přiměřenou dobu:

Ztrátu sluchu může způsobit dokonce i poslech při normálně „bezpečné“ úrovni hlasitosti po delší dobu.

Své zařízení používejte rozumně a dopřejte si patřičné přestávky.

Při používání sluchátek dodržujte následující pravidla.

Poslouchejte při přiměřené hlasitosti po přiměřeně dlouhou dobu.

Po přizpůsobení svého sluchu již neupravujte hlasitost.

Nenastavujte hlasitost na tak vysokou úroveň, abyste neslyšeli zvuky v okolí.

V situacích, kdy hrozí nebezpečí, buďte opatrní nebo zařízení přestaňte na chvíli používat.

Sluchátka nepoužívejte při řízení motorových vozidel, jízdy na kole, skateboardu apod. Mohlo by dojít k nebezpečné dopravní situaci a

v mnoha zemích je používání sluchátek za jízdy zakázáno.

Změny

Změny nepovolené výrobcem mohou zrušit uživatelské oprávnění k provozu tohoto výrobku.

Informace o autorských právech

Všechny ostatní značky a názvy výrobků jsou obchodní značky příslušných společností nebo organizací.

Neautorizované kopírování nahrávek stažených ze sítě Internet nebo pořízených ze zvukového disku CD je porušením autorských práv a mezinárodních smluv.

Vytváření neoprávněných kopií materiálů, jejichž kopírování není povoleno, včetně počítačových programů, souborů, pořadů a zvukových nahrávek, může být porušením autorských práv a představovat trestný čin. Toto zařízení by se k těmto účelům nemělo používat.

Logo Windows Media a Windows logo jsou registrované obchodní známky společnosti Microsoft Corporation v USA a jiných zemích.

Chovejte se odpovědně! Dodržujte autorská práva.



**Be responsible
Respect copyrights**

Společnost Philips respektuje duševní vlastnictví ostatních a žádá své uživatele, aby se zachovali stejně.

Multimediální obsah v síti Internet mohl být vytvořen anebo distribuován bez oprávnění uděleného vlastníkem autorských práv k originálu.

Kopírování nebo rozšiřování neoprávněného obsahu může být v různých zemích, včetně té vaší, porušením zákonů na ochranu autorských práv.

Za dodržování zákonů na ochranu autorských práv jste odpovědní vy.

Funkce nahrávání a přenosu datových toků videa stažených do počítače na přenosný přehrávač je určena pouze pro použití na veřejné doméně anebo u příslušně licencovaného obsahu. Tento obsah smíte používat pouze pro své osobní, nekomerční účely a musíte respektovat případné pokyny obsažené v autorských právech, které poskytli vlastníci autorských práv k danému dílu. Tyto pokyny mohou zakazovat vytváření dalších kopií. Datové toky videa mohou obsahovat technologii na ochranu proti kopírování, která znemožňuje další kopírování. V takových situacích nebude nahrávání fungovat a zobrazí se zpráva s upozorněním.

Záznam dat

Společnost Philips usiluje o zlepšování kvality svého výrobku i zdokonalení možností využití pro uživatele výrobků Philips. Zařízení zaznamenává některé informace/data do stálé paměti zařízení pro uživatelský profil zařízení. Tato data se používají k určení a detekci všech chyb nebo problémů, s nimiž se uživatel při používání zařízení může setkat. Uložená data mohou například obsahovat délku přehrávání v režimu přehrávání hudby, délku přehrávání v režimu tuneru, počet vybití baterie atd. Uložená data neukazují obsah nebo typ média použitého v zařízení ani zdroj stažených souborů. Data uložená v zařízení jsou vyzvednuta POUZE v případě, že uživatel vrátí zařízení do servisního střediska Philips a POUZE za účelem zjednodušené zjišťování a prevence chyb. Uložená data budou uživateli na první požádání poskytnuta.

Tento výrobek je částečně založen na softwaru s otevřeným kódem. Text licence a oznámení lze načíst ze zařízení pod položkou  > Information (Informace) > Legal information (Právní informace).

Společnost Philips Electronics Singapore Pte Ltd. tímto nabízí, že na vyžádání poskytne úplnou kopii příslušného zdrojového kódu softwarových balíčků

s otevřeným kódem a chráněných autorskými zákony, které jsou použity v tomto výrobku, pro který je tato nabídka vyžadována příslušnými licencemi.

Tato nabídka je platná po dobu tří let od zakoupení výrobku a je k dispozici každému, kdo obdrží tuto informaci. Chcete-li získat zdrojový kód, kontaktujte open.source@philips.com. Jestliže si nepřejete použít e-mail nebo neobdržíte odpověď během týdne, napište na adresu „Open Source Team, Philips Intellectual Property & Standards, P.O. Box 220, 5600 AE Eindhoven, The Netherlands.“ Jestliže neobdržíte včasné potvrzení dopisu, napište e-mail na výše uvedenou adresu.

© 2009, Xiph.Org Foundation

Redistribution and use in source and binary forms, with or without modification, are permitted provided that the following conditions are met:

- Redistributions of source code must retain the above copyright notice, this list of conditions and the following disclaimer.
- Redistributions in binary form must reproduce the above copyright notice, this list of conditions and the following disclaimer in the documentation and/or other materials provided with the distribution.
- Neither the name of the Xiph.org Foundation nor the names of its contributors may be used to endorse or promote products derived from this software without specific prior written permission.

This software is provided by the copyright holders and contributors "as is" and any express or implied warranties, including, but not limited to, the implied warranties of merchantability and fitness for a particular purpose are disclaimed. In no event shall the foundation or contributors be liable for any direct, indirect, incidental, special, exemplary, or consequential damages (including, but not limited to, procurement of substitute goods or services; loss of use, data, or profits; or business interruption) however

caused and on any theory of liability, whether in contract, strict liability, or tort (including negligence or otherwise) arising in any way out of the use of this software, even if advised of the possibility of such damage

Recyklace výrobku

Výrobek je navržen a vyroben z vysoce kvalitního materiálu a součástí, které je možné recyklovat.

Je-li výrobek označen tímto symbolem přeškrtnuté popelnice, znamená to, že se na něj vztahuje směrnice EU 2002/96/EC:



Nevyhazujte toto zařízení do běžného domácího odpadu. Informujte se o místních předpisech týkajících se odděleného sběru elektrických a elektronických výrobků. Správnou likvidaci starého výrobku pomůžete předejít možným negativním dopadům na životní prostředí a zdraví lidí.



Varování

- Vyjmutím vestavěného akumulátoru záruka pozbývá platnosti a mohlo by dojít ke zničení výrobku.
- Následující pokyny k vyjmutí a likvidaci mají být provedeny pouze na konci životnosti výrobku.

Výrobek obsahuje vestavěnou dobíjecí baterii podléhající evropské směrnici 2006/66/ES, kterou nelze likvidovat s běžným domácím odpadem.



Pro ochranu funkčnosti a bezpečnosti výrobku vezměte výrobek do oficiálního sběrného dvora nebo servisního střediska, kde může vyjmutí akumulátoru provést profesionál:

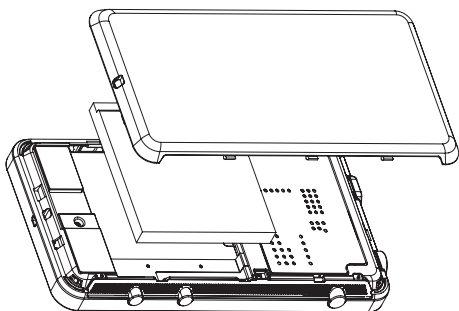

Informujte se o místních pravidlech sběru baterií. Správná likvidace baterií pomáhá předcházet případným nepříznivým účinkům na životní prostředí a lidské zdraví.

Oznámení pro Evropskou unii

Tento výrobek odpovídá požadavkům Evropské unie na vysokofrekvenční odrušení.

CE 1588 ! R&TTE Directive 1999/5/EC													
BG	✓	RO	✓	BE	✓	LT	✓	LI	✓	IS	✓	SE	✓
DK	✓	ES	✓	CZ	✓	NL	✓	AT	✓	LV	✓	SK	✓
FR	✓	UK	✓	FI	✓	PT	✓	CY	✓	MT	✓	PL	✓
HU	✓	NO	✓	GR	✓	SI	✓	EE	✓				
IT	✓	LU	✓	IE	✓	CH	✓	DE	✓				

Výrobek odpovídá požadavkům směrnice 1999/5/EC.

2 Vaše nové zařízení

Přehrávač **Connect** umožňuje provádět tyto činnosti:

- přistupovat k Internetu prostřednictvím připojení Wi-Fi,
- přistupovat k tisícům aplikací a her ve službě Android Market,
- přistupovat k online službám, například hudbě a videím, internetovým rádiím, telefonování přes internet, sociálním sítím, mapám a dalším službám,
- sdílet mediální soubory prostřednictvím rozhraní Bluetooth nebo e-mailu,
- synchronizovat přehrávač **Connect** se svou knihovnou médií v počítači,
- přehrávat hudbu,
- sledovat video,
- zobrazovat obrázky,
- poslouchat rádio VKV.

Obsah dodávky

Zkontrolujte, zda jste obdrželi následující položky:
Connect



Sluchátka

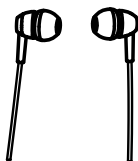

Kabel USB



Stručný návod k rychlému použití



Leták s partnery

Poznámka

- Vyobrazení mají pouze orientační charakter; Společnost Philips si vyhrazuje právo měnit barvu či vzhled bez předchozího upozornění.

Počítačový software nahráný v přehrávači

Přehrávač **Connect** je vybaven následujícím počítačovým softwarem:

- **Philips Songbird** (pomáhá se správou knihovny médií v počítači a zařízení).

Soubory nahrané v zařízení

Přehrávač **Connect** obsahuje tyto soubory:

- Uživatelský manuál



3 Začínáme

Nabíjení

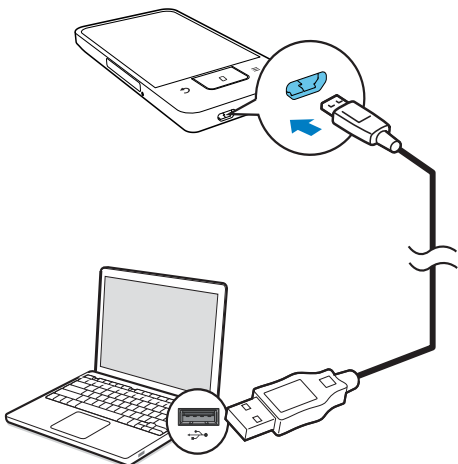
Přehrávač **Connect** obsahuje vestavěnou baterii, kterou lze nabíjet prostřednictvím portu USB počítače. Pomocí kabelu USB připojte zařízení k počítači.



Zapnutí nebo vypnutí zařízení

Stisknutím a přidržením tlačítka  /  můžete zařízení zapnout nebo vypnout.

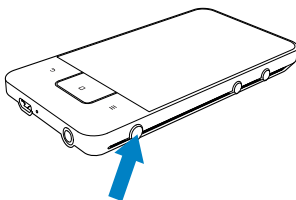

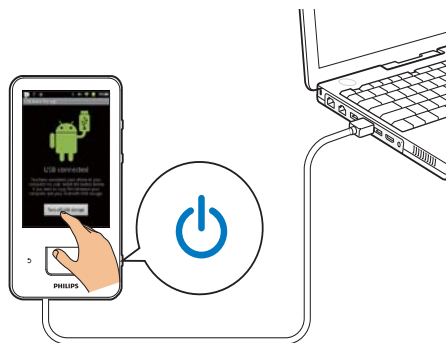

Výběr režimů připojení USB

Zapněte zařízení a připojte je k počítači. Zobrazí se překryvná obrazovka s výzvou k výběru režimu připojení:



Režim pouze nabíjení

Ve výchozím nastavení je zařízení připojeno k počítači v režimu pouze nabíjení. V tomto režimu lze přehrávat mediální soubory během nabíjení.

- Stisknutím  nebo  zavřete překryvnou obrazovku.

Režim úložiště USB

Chcete-li kopírovat, synchronizovat nebo přesouvat soubory mezi počítačem a zařízením, vyberte režim úložiště USB. Po přepnutí do režimu úložiště USB nelze přehrávat mediální soubory uložené v přehrávači **Connect**.

- Na překryvné obrazovce klepněte na ikonu **Turn on USB storage** (Zapnout úložiště USB) nebo **Turn off USB storage** (Vypnout úložiště USB).

Režim ladění pomocí USB

Tento režim lze použít při vývoji svých aplikací pro operační systém Android. V tomto režimu může zařízení pomocí kabelu USB komunikovat s počítačem.

Chcete-li zapnout režim ladění pomocí USB,

- 1 Na domovské obrazovce přejděte do nabídky  > **Applications** (Aplikace).



- 2 V položce **Development** (Vývoj) vyberte možnost **USB debugging** (Ladění pomocí USB).
↳ Pokud je tato funkce povolena, je zaškrtnuto příslušné políčko.

Přepnutí mezi režimem úložiště USB a režimem ladění pomocí USB

- 1 Přetáhněte dolů stavový řádek.
- 2 V rozbalovacím seznamu vyberte položku **USB connected** (Připojeno jako zařízení USB) nebo **USB debugging connected** (Připojeno jako zařízení USB pro ladění).
- 3 Na překryvné obrazovce vyberte požadované možnosti.



Přepnutí do tichého režimu

V tichém režimu je ztlumen hlasový výstup zařízení kromě přehrávání médií a budíků.

- 1 Při zapnutém zařízení stiskněte a přidržte tlačítko  / , dokud se nezobrazí překryvná obrazovka.
↳ V případě potřeby před stisknutím a přidržením tlačítka odemkněte obrazovku.
- 2 Na překryvné obrazovce klepnutím na možnost **Silent mode** (Tichý režim) zapněte nebo vypněte tento režim.

Přepnutí do režimu letadla

Do režimu letadla přepněte, když:

- z bezpečnostních důvodů potřebujete vypnout přístup pomocí připojení Wi-Fi nebo Bluetooth, jako je tomu v letadle.
- 1 Při zapnutém zařízení stiskněte a přidržte tlačítko  / , dokud se nezobrazí překryvná obrazovka.
↳ V případě potřeby před stisknutím a přidržením tlačítka odemkněte obrazovku.
 - 2 Na překryvné obrazovce klepnutím na možnost **Airplane mode** (Režim letadla) zapněte nebo vypněte tento režim.

4 Přehled

Ovládací prvky

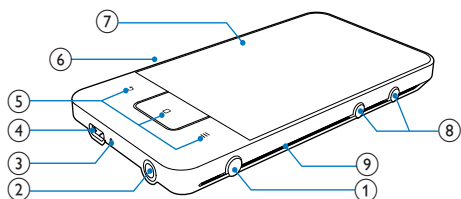







1		Stisknutí a přidržení – zapnutí nebo vypnutí zařízení Stisknutí – zamknutí nebo odemknutí obrazovky. Chcete-li odemknout obrazovku, přetáhněte posuvník na obrazovce.
2		3,5mm konektor pro sluchátka
3	MIC	Mikrofon
4		konektor USB pro nabíjení a přenos dat
5		O jednu úroveň zpět
		Stisknutí – odemknutí obrazovky. Chcete-li odemknout obrazovku, přetáhněte posuvník na obrazovce. Stisknutí – návrat na domovskou obrazovku. Stisknutí a přidržení – zobrazení naposledy spuštěných aplikací.
		Zobrazení nabídky možností
6	RESET	Pokud obrazovka nereaguje na stisknutí tlačítka, stiskněte otvor špičkou kuličkového pera.
7		Dotyková obrazovka

8		Stisknutí – zvýšení/snížení hlasitosti Stisknutí a podržení – zvýšení/snížení rychlosti
9		Reproduktor

Domovská obrazovka

Na domovské obrazovce můžete klepnutím na ikony otevírat příslušné aplikace.

	Video/obrázky: přehrávání videí/obrázků z
	Aplikace: Seznam všech aplikací v abecedním pořadí.
	Hudba: Přehrávání hudby z Philips Songbird .
	Market: Stahování různých aplikací, her a dalších položek.
	Prohlížeč: Procházení webových stránek.
	Prohlížení složek: Procházení souborů/složek v zařízení, instalace aplikací a správa souborů.
	Nastavení – přizpůsobení nastavení přehrávače Connect
	Philips Songbird : Přehrávání hudby a videí prostřednictvím softwaru Philips Songbird .
	Galerie: Zobrazení obrázků a videí uložených v přehrávači Connect .
	YouTube : Online video služby Přehrávání datových toků z online video knihoven nebo odesílání videí a obrázků online.
	Rádio: přehrávání rádia VKV.
	Gmail
	Mapy Google
	Places: Služba vyhledávání míst od společnosti Google

	Talk: Služba zaslání okamžitých zpráv od společnosti Google
	Voice search: Hledání pomocí hlasových pokynů
	Budík: Nastavení budíku.
	Kalendář: Synchronizace kalendáře, přidávání událostí a nastavování připomenutí pro události.
	Kalkulačka
	E-mail: Nastavení e-mailového účtu v tomto zařízení.
	Nahrávky: Pořizování a přehrávání zvukových nahrávek.

Při použití přes síť Internet můžete pomocí těchto aplikací využívat služby našich partnerů.



	7 digital: Obchod s hudbou – platba za staženou položku Nápovědu lze získat na adrese: http://www.7digital.com/help
VIEWSTER	VIEWSTER: služba videa na vyžádání Nápovědu lze získat na adrese: http://viewster.com/help.aspx
	AUPEO!: Personalizované internetové rádio Nápovědu lze získat na adrese: https://www.aupeo.com/faq
	Audible: Audioknihy Nápovědu lze získat na adrese: http://www.audible.com/helpcenter/http://mobile.audible.com/faqAndroid.htm

Procházení domovské obrazovky

Po přechodu na domovskou obrazovku můžete vyhledat požadovanou aplikaci:

- Prstem přejeďte po obrazovce doleva nebo doprava a vyberte stránku.



- Nebo klepnutím na ikonu  otevřete abecedně seřazený seznam aplikací. Přejížděním prstem nahoru nebo dolů po obrazovce lze seznam procházet. Klepnutím na ikonu  seznam zavřete.



Přechod na předchozí obrazovku

- Opakovaně stiskněte tlačítko .

Návrat na domovskou obrazovku

- Stiskněte tlačítko .

Stavový řádek a rozbalovací seznam upozornění



Stavový řádek

Stavový řádek se nachází v horní části obrazovky. Na řádku se zobrazují ikony událostí.

	Akumulátor je plně nabitý
	Vybitý akumulátor
	Připojeno k síti Wi-Fi a službám Google
	Připojeno k síti Wi-Fi
	Dostupná otevřená síť Wi-Fi. Chcete-li zapnout upozornění, přejděte na ☰ > Wireless & networks (Bezdrátové připojení a sítě) > Wi-Fi settings (Nastavení sítě Wi-Fi) a klepnutím vyberte položku Network notification (Upozornění na síť).
	Zapnut režim letadla: Vypnut přístup k připojení Wi-Fi a Bluetooth
	Připojeno k počítači prostřednictvím konektoru USB.
	Bluetooth zapnuto
	Připojeno k jinému zařízení Bluetooth
	Probíhá synchronizace dat
	Přijat e-mail
	Aktivní připomenutí kalendáře
	Budík nastaven a zapnut

Rozbalovací seznam upozornění

Přetažením stavového řádku dolů zobrazíte rozbalovací seznam upozornění.

Widget řízení napájení

Widgety umožňují získat rychle přístup k funkcím prostřednictvím domovské obrazovky. Na domovské obrazovce přejedte po obrazovce prstem doleva nebo doprava a vyhledejte widget řízení napájení. Klepnutím na ikonu můžete funkce zapnout nebo vypnout.

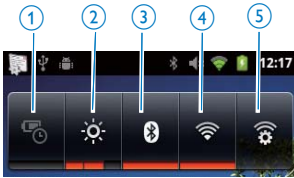

1	spořič energie Pokud je vybitý akumulátor, můžete vypnout připojení Wi-Fi, Bluetooth nebo snížit jas obrazovky.
2	nastavení jasu obrazovky Změna nastavení jasu obrazovky.
3	Bluetooth zapnuto/vypnuto Zapnutí nebo vypnutí funkce Bluetooth.
4	Wi-Fi zapnuto/vypnuto Zapnutí nebo vypnutí funkce Wi-Fi.
5	Nastavení sítě Wi-Fi Vyhledání dostupných sítí Wi-Fi. Připojení k vybrané síti.

Chcete-li šetřit energii baterie a prodloužit dobu přehrávání, proveďte v zařízení následující akce:

- Pomocí widgetu řízení napájení vypněte funkce, které nepotřebujete.
- Nastavte časovač vypnutí obrazovky na nízkou hodnotu (přejděte do nabídky **Display (Displej) > Screen timeout (Vypnutí obrazovky)**).

Widget Hudba

Při přehrávání hudby prostřednictvím položky **Hudba** můžete pomocí widgetu hudby ovládat přehrávání hudby z domovské obrazovky. Na domovské obrazovce vyhledejte widget hudby:



- || / ▶** Klepnutím pozastavíte přehrávání.
- ◀◀ / ▶▶** Klepnutím vynecháte skladby. Přidržením spustíte vyhledávání v aktuální skladbě.

Přizpůsobení domovské obrazovky

Domovskou obrazovku můžete přizpůsobit následujícím způsobem:

- přidávat widgety a zástupce pro rychlý přístup k funkcím,
- měnit uspořádání aplikací, widgetů a zástupců na stránkách,
- podle potřeby měnit uspořádání aplikací.

Přidání widgetů nebo zástupců

Pomocí widgetů nebo zástupců můžete získat rychle přístup k požadovaným funkcím.

- 1 Prstem přejedte po obrazovce doleva nebo doprava a vyberte stránku.
 - Zkontrolujte, zda stránka není zaplněná.
- 2 Stiskněte tlačítko **≡** a vyberte možnost **Add (Přidat)**.
 - ↳ Na překryvné obrazovce se zobrazí seznam možností.

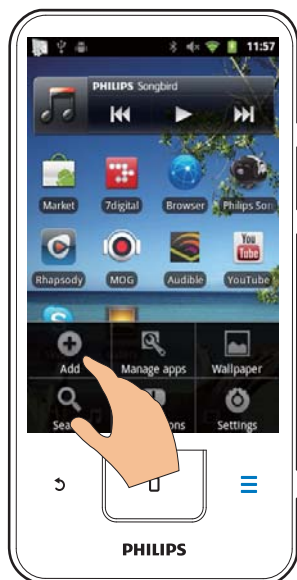

- 3 Klepnutím vyberte požadované možnosti a vytvořte zástupce nebo widget.
↳ Zástupce nebo widget bude přidán na zvolenou stránku.

Přidání ikon

- 1 Prstem přejedte po obrazovce doleva nebo doprava a vyberte stránku.
 - Zkontrolujte, zda stránka není zaplněná.
- 2 Klepnutím na tlačítko  otevřete seznam ikon aplikací.
- 3 Klepněte na ikonu a podržte ji, dokud se nezobrazí příslušná stránka.
- 4 Přetáhněte ikonu na volné místo.
↳ Ikona bude přidána na zvolenou stránku.



Změna uspořádání ikon

Uspořádání ikon na stránce můžete změnit odstraněním ikon nebo jejich přemístěním. Chcete-li ikony odstranit,

- 1 Klepnutím a podržením na ikonu ji odemkněte.
- 2 Přetáhněte ikonu na položku .

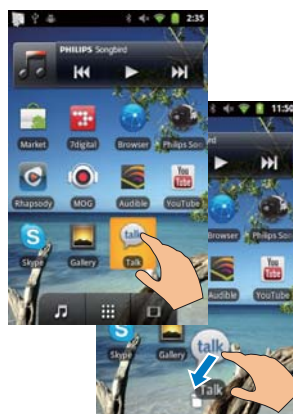

Chcete-li ikony přemístit,

- 1 Klepnutím a podržením na ikonu ji odemkněte.
- 2 Přetáhněte ikonu na volné místo na stránce.
- 3 Uvolněte ikonu.
↳ Ikona se přesune na dané volné místo.

Uspořádání ikon do složek

- 1 Vytvoření složky:
 - Přidrte prst na volném místě na dané stránce.
 - ↳ Na překryvné obrazovce se zobrazí seznam možností.
 - Klepnutím na příslušné možnosti vytvořte složku.
 - ↳ Na stránce bude vytvořena složka.
- 2 Přetažení ikon do složky:
 - Podržením ikony ji odemkněte.
 - Přetáhněte ikonu na složku.
- 3 Přejmenování složky:
 - Klepnutím otevřete příslušnou složku.
 - Podržejte název složky, dokud se nezobrazí klávesnice na obrazovce.
 - Zadejte název složky.

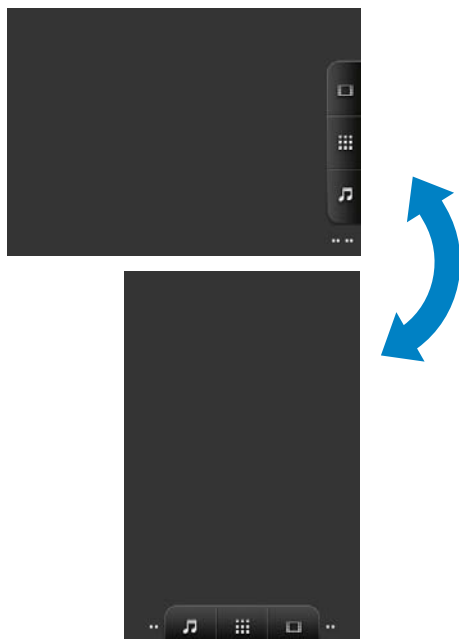
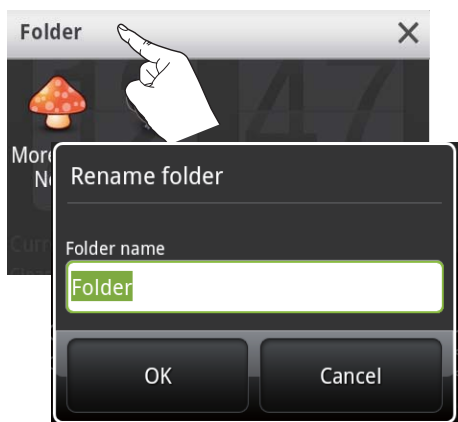

Zamknutí a odemknutí obrazovky

Zamknutím obrazovky je možné zamknout všechny dotykové ovládací prvky na obrazovce. Takto lze předejít nežádoucím akcím.



Automatický zámek

Po uplynutí časového intervalu obrazovka ztmavne a automaticky se zamkne. Chcete-li nastavit příslušný časový interval, přejděte na možnosti **Display** (Displej) > **Screen timeout** (Vypnutí obrazovky).

Ruční zamknutí obrazovky

- Stiskněte tlačítko  / .

Odemknutí obrazovky

- 1 Stiskněte tlačítko  / .
- Můžete také stisknout tlačítko .
- 2 Přetáhněte posuvník na obrazovce.

Obrazovky

Otočení obrazovky

Chcete-li používat zobrazení na šířku nebo na výšku,

- 1 zkontrolujte, zda jste zapnuli možnost **Auto-rotate screen** (Automatické otáčení obrazovky) v poloze  > **Display** (Displej).
- 2 Otočte obrazovku doleva/doprava.



Zadávání textu

Pomocí klávesnice na obrazovce můžete zadávat ve více jazycích.

Výběr možností pro zadávání textu

Volba metod zadávání

- Stiskněte a přidržte textové pole, dokud se nezobrazí překryvná obrazovka.
 - Můžete zvolit následující metody zadávání:

Android keyboard (Klávesnice Android): pro různé jazyky kromě čínštiny

Google Pinyin: pro zadávání čínštiny metodou Pinyin a zadávání v angličtině

Výběr rozložení klávesnice

Chcete-li použít větší nebo menší klávesnici na obrazovce, otočte zařízení na šířku nebo na výšku.

Zadávání textu pomocí klávesnice Android

- Zadávání textu zahájíte klepnutím na textové pole.
 - Zobrazí se klávesnice na obrazovce.
- Klepnutím na klávesy zadejte text.
- Chcete-li vybrat některé navrhované slovo,
 - Přejetím prstem doleva nebo doprava zobrazte další možnosti nebo klepněte na zvolenou možnost.

Výběr nastavení klávesnice nebo metody zadávání

- Klepněte na klávesnici na obrazovce na klávesu a vyberte položku **Android keyboard settings** (Nastavení klávesnice Android).

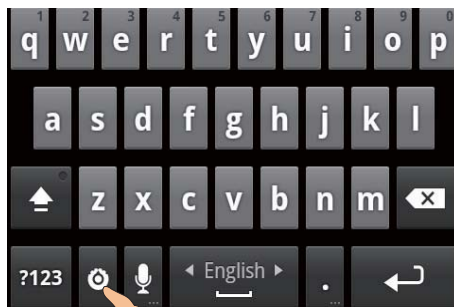

- Chcete-li na klávesnici na obrazovce zobrazit klávesu , přejděte na možnost > **Language & keyboard** (Jazyk a klávesnice) > **Android keyboard** (Klávesnice Android). Vyberte možnost **Show settings key** (Zobrazit klávesu nastavení).

Zobrazování navrhovaných slov při zadávání textu

1 Klepněte na klávesnici na obrazovce na klávesu  > **Android keyboard settings** (Nastavení klávesnice Android).

2 Vyberte možnost **Show suggestions** (Zobrazit návrhy).

Přepínání mezi jazyky zadávání

1 Přidejte do seznamu možností jazyky, které často používáte.

- Klepněte na klávesnici na obrazovce na klávesu  > **Android keyboard** (Klávesnice Android). Vyberte možnost **Input languages** (Jazyky zadávání).
- Klepnutím na zaškrtnávací políčko vyberte požadované jazyky.

2 Na klávese  prstem přejeďte doleva nebo doprava a vyberte příslušný jazyk.









Přepnutí mezi písmeny a čísly nebo symboly

- Klepněte na klávesu **@123 / ABC**.

Tip

- Na klávesnici s číslicemi a symboly můžete klepnutím na klávesu **ALT** přepínat mezi číslicemi a symboly a získat další volby symbolů.

Přepnutí mezi velkým a malým písmem

- Opakovaným klepnutím na ikonu  můžete přepínat mezi možnostmi  a  a  a .
- ↳  : Následující zadávané písmeno bude velké.

↳  : Všechna zadávaná písmena budou velká.

↳  : Všechna zadávaná písmena budou malá.

Přístup k dalším písmenům a symbolům

- Klepněte a přidržte tlačítko s písmenem nebo symbolem, dokud se nezobrazí překryvná obrazovka.

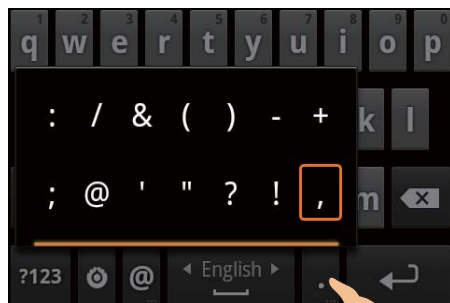

Přesunutí na následující řádek textu

- Stiskněte tlačítko .

Zadávání textu pomocí metody Google Pinyin

Výběr režimu zadávání textu







- Klepnutím na **中文 / 英文** na klávesnici můžete přepínat mezi zadáváním angličtiny a čínštiny metodou Pinyin.

- Klepnutím na ikonu **?123** zapnete nebo vypnete režim zadávání číslic/symbolů.

Tip

- Na klávesnici s číslicemi a symboly můžete klepnutím na klávesu **ALT** přepínat mezi číslicemi a symboly a získat další volby symbolů.

Přepnutí mezi velkým a malým písmem

- Klepnutím na ikonu  /  lze přepínat mezi možnostmi  a .
- ↳  : Zadávaná písmena budou velká.
- ↳  : Zadávaná písmena budou malá.

Přesunutí na následující řádek textu

- Stiskněte tlačítko .

Odstranění zadání před kurzorem

- Stiskněte tlačítko .

Úpravy textu

Zadaný text lze vyjmout, kopírovat a vložit.

Výběr textu

- 1 Vyberte počáteční pozici:
 - Klepněte a přidržte text, dokud se nezobrazí překryvná obrazovka.
 - ↳ Na překryvné obrazovce se zobrazí následující možnosti:
Select word (Vybrat slovo) **Select all** (Vybrat vše).
- 2 Klepněte na možnost **Select word** (Vybrat slovo).
 - ↳ Vybere se aktuální slovo s označením počáteční a koncové pozice.
 - ↳ Chcete-li vybrat celý text, klepněte na možnost **Select all** (Vybrat vše).
- 3 Přetažením označení můžete vybrat nebo změnit počáteční/koncovou pozici.

Kopírování nebo vyjmutí textu

- 1 Klepněte na vybraný text a přidržte jej, dokud se nezobrazí překryvná obrazovka.
 - ↳ Na překryvné obrazovce se zobrazí následující možnosti: **Copy** (Kopírovat) **Cut** (Vyjmout).

- 2 Klepněte na možnost **Copy** (Kopírovat) nebo **Cut** (Vyjmout).
 - ↳ Vybraný text bude zkopírován nebo vyjmut.

Vložení textu

- 1 Přesuňte kurzor na požadovanou pozici.
- 2 Klepněte a přidržte příslušnou pozici, dokud se nezobrazí překryvná obrazovka.
 - ↳ Na překryvné obrazovce se zobrazí možnost **Paste** (Vložit).
 - ↳ 3Klepněte na možnost **Paste** (Vložit).Text se vloží na zvolenou pozici.

5 Získání obsahu a jeho přesunutí do zařízení

Přehrávač **Connect** umožňuje získat obsah:

- ze sítě Internet prostřednictvím připojení Wi-Fi,
- z počítače pomocí kabelu USB.

Chcete-li zkontrolovat obsah přehrávače Connect,

- Na domovské obrazovce přejděte do nabídky .

Získání obsahu ze sítě Internet

V síti Internet můžete pomocí přehrávače **Connect** provádět tyto akce:

- stahovat ze služby Android Market různé aplikace, hry hudbu, videa a další položky,
- získat přístup k online službám prostřednictvím online aplikací instalovaných v přehrávači **Connect**, jako jsou například Vyhledávání Google, Mapy, Kalendář, Gmail, Talk, YouTube a Skype,
- přenášet hudbu datovým tokem nebo stahovat hudbu, audioknihy, videa, rozhlasové programy nebo jiný audio/video obsah ze sítě Internet prostřednictvím různých aplikací, například **7 digital**, **VIEWSTER**, **Audible** a **AUPEO!**,
- procházet weby.

Pro připojení k Internetu

Připojte přehrávač **Connect** k bezdrátovému směrovači (přístupovému bodu). Přehrávač **Connect** lze připojit k síti vytvořené okolo směrovače.

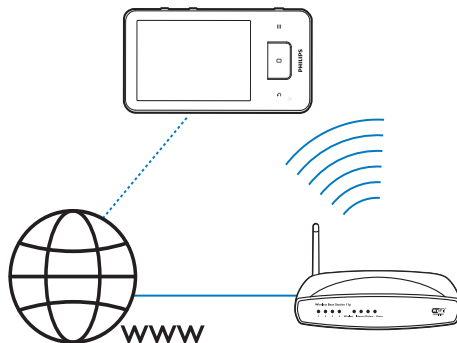



Poznámka

- Ujistěte se, zda je směrovač přímo připojen k Internetu a není třeba žádné vytáčení v počítači.
- Než spustíte připojení Wi-Fi, připravte si šifrovací klíč ke směrovači.

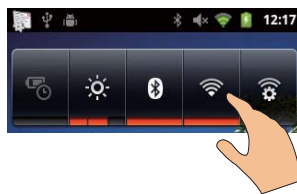
Připojení k síti Wi-Fi



- 1 Na domovské obrazovce přejděte prstem po obrazovce doleva nebo doprava a vyberte widget řízení napájení.
- 2 Klepnutím na ikonu  zapnete funkci Wi-Fi.
 - ↳ Zařízení zahájí připojování k té síti, k níž bylo připojeno naposledy.
 - ↳ Po úspěšném vytvoření připojení Wi-Fi se na stavovém řádku zobrazí indikátor .

Přepnutí do jiné sítě Wi-Fi

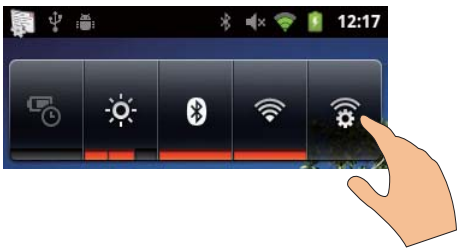

- 1 Ve widgetu řízení napájení klepněte na ikonu a vyberte nastavení připojení Wi-Fi.
 - ↳ Zobrazí se seznam sítí Wi-Fi v dosahu a sítě, k nimž byl přehrávač naposledy připojen (pokud jsou sítě uloženy v paměti).
- 2 Připojte přehrávač **Connect** k síti.
 - V seznamu sítí Wi-Fi klepnutím vyberte jednu ze sítí.
 - Do překryvného textového pole zadejte šifrovací klíč.

Poznámka

- Pokud je ve směrovači povoleno filtrování adres MAC, přidejte adresu MAC přehrávače **Connect** do seznamu zařízení, která se smejí připojit k síti. Chcete-li zjistit adresu MAC pro síť Wi-Fi, přejděte na domovské obrazovce na možnosti > **Information** (Informace) > **Status** (Stav).
- Pokud jste vypnuli vysílání názvu SSID nebo informaci Service Set Identifier (SSID) směrovače skryli, zadejte název SSID, neboli veřejný název sítě, ručně. Přejděte na možnosti > **Wi-Fi settings** (Nastavení sítě Wi-Fi) > **Add Wi-Fi network** (Přidat síť Wi-Fi).
- Pokud ve směrovači není k dispozici protokol DHCP (Dynamic Host Configuration Protocol) nebo je ve směrovači zakázán, zadejte adresu IP přehrávače Connect (viz 'Pokročilá nastavení na straně 61) ručně.

Služba Market

Vytvoření nebo přihlášení k účtu Google

Pomocí účtu Google lze získat přístup k aplikacím (například Gmail, Talk, YouTube, Mapy), stahovat je a aktualizovat.

- 1 Na domovské obrazovce přejděte do nabídky .
- 2 Podle pokynů na obrazovce vytvořte svůj účet Google nebo se k němu přihlaste.

Instalace aplikací

Instalace aplikací ze služby Market

Na domovské obrazovce přejděte do nabídky . Zde můžete stahovat a instalovat aplikace a hry.

- 1 V položce vyhledejte požadovanou aplikaci:
 - Po klepnutí na možnost **Apps** (Aplikace) nebo **Games** (Hry) můžete vyhledávat podle kategorií,
 - Po klepnutí na ikonu můžete vyhledávat podle klíčových slov.

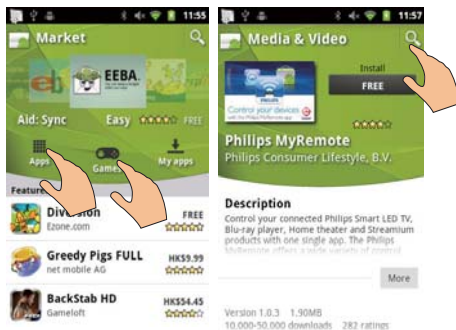

- 2 Stáhnutí aplikace:
 - Klepněte na danou aplikaci. V případě potřeby potvrďte.
 - ↳ Po dokončení stahování bude automaticky spuštěna instalace.
 - ↳ Přetažením stavového řádku dolů můžete ověřit stav.

Instalace aplikací z jiných zdrojů, než je služba Market

- Na domovské obrazovce přejděte do nabídky  > **Applications** (Aplikace). Klepnutím zapněte možnost **Unknown sources** (Neznámé zdroje).

Tip

- V zařízení lze také instalovat aplikace přenesené z počítače přes kabel USB (viz: Přenášení přetažením v aplikaci Průzkumník Windows[®] na straně 26). V nabídce  vyhledejte požadovanou aplikaci a klepnutím na příslušnou možnost spusťte instalaci.

Správa aplikací

Aplikace v zařízení lze spravovat, například instalovat/odinstalovávat, ukončovat běžící aplikace nebo vybrat další možnosti.

- 1 Na domovské obrazovce stiskněte tlačítko  a vyberte položku **Manage applications** (Správa aplikací),

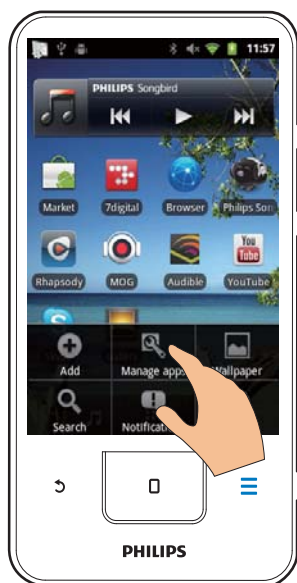

- V části **Downloaded** (Stažené) jsou uvedeny aplikace, které jste stáhli ze služby Market nebo z jiných zdrojů.
- V části **Running** (Běžící) jsou aplikace, které jsou v zařízení spuštěny.
- V části **All** (Vše) jsou uvedeny aplikace nainstalované v zařízení.

- 2 Klepněte na požadovanou aplikaci.

↳ Zobrazí se možnosti a informace.

- 3 Klepnutím vyberte příslušnou možnost.

Synchronizace dat

Vyberte možnosti synchronizace online aplikací.

Automatická synchronizace

Při automatické synchronizaci můžete synchronizovat data v době, kdy aplikace neběží. Jde například o e-mail, kalendář a další informace.

- 1 Na domovské obrazovce přejděte do nabídky  > **Accounts & sync settings** (Účty a nastavení synchronizace).

- 2 Zapněte funkce **Background data** (Data na pozadí) a **Auto-sync** (Automatická synchronizace).

↳ Pokud je tato funkce povolena, je zaškrtnuto příslušné políčko.

Tip

- Chcete-li šetřit energii baterie, funkci **Background data** (Data na pozadí) vypněte, pokud ji právě nepotřebujete.
- Funkce **Auto-sync** (Automatická synchronizace) je v případě vypnutí funkce **Background data** (Data na pozadí) také vypnutá.

Výběr možností automatické synchronizace

- 1 Zapněte funkci **Auto-sync** (Automatická synchronizace).

- Zkontrolujte, zda jste zapnuli funkci **Background data** (Data na pozadí).
↳ V položce **Manage accounts** (Správa účtů) se zobrazí seznam stávajících datových účtů.

- 2 Klepnutím na daný účet zobrazíte možnosti synchronizace.
- 3 Klepnutím na požadovanou možnost vyberte data pro synchronizaci (například kalendář, pošta).

Ruční synchronizace

Pokud jste vypnuli automatickou synchronizaci, můžete podle potřeby synchronizovat data ručně.

- 1 V položce **Manage accounts** (Správa účtů) klepněte na požadovaný účet.
 - ↳ Zobrazí se seznam možností synchronizace.
- 2 Klepnutím na požadovanou možnost vyberte data pro synchronizaci (například kalendář, pošta).
- 3 Klepněte na možnost **Sync now** (Synchronizovat).



Tip

- Chcete-li data synchronizovat ručně, můžete také stisknout  a vybrat v dané aplikaci možnost **Refresh** (Aktualizovat).

Přenesení obsahu z počítače

Připojte zařízení k počítači prostřednictvím kabelu USB. Chcete-li přenést aplikace nebo mediální soubory z počítače do zařízení, proveďte následující kroky:

- V aplikaci **Průzkumník Windows** přetáhněte aplikace nebo mediální soubory z počítače do zařízení.
- Nainstalujte software **Philips Songbird** ze zařízení. Synchronizujte přehrávač **Connect** s knihovnou médií v počítači prostřednictvím softwaru **Philips Songbird**.

Přenášení přetažením v aplikaci Průzkumník Windows

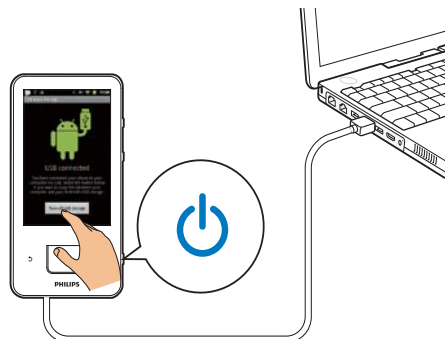

- 1 Připojte zařízení k počítači prostřednictvím kabelu USB.
 - Zkontrolujte, zda jste zařízení zapnuli.
- 2 V zařízení zapněte režim úložiště USB:
 - Na překryvné obrazovce klepněte na ikonu **Turn on USB storage** (Zapnout úložiště USB).
- 3 V počítači klikněte na ikonu **Tento počítač** nebo **Počítač**.
 - Vyhledejte přehrávač **Connect**.
 - Vyhledejte požadované soubory nebo složky.
- 4 Soubory nebo složky přetáhněte z počítače do přehrávače **Connect**.



Poznámka

- Po přepnutí do režimu úložiště USB nelze přehrávat mediální soubory uložené v přehrávači **Connect**. Chcete-li začít mediální soubory v zařízení přehrávat, vypněte režim úložiště USB.

Uspořádání souborů podle složky souboru

- Fotografie nebo jiné soubory můžete uspořádat do složek.

Uspořádání mediálních souborů podle informací o souboru

- Pokud mediální soubory obsahují informace o souboru (značku meta nebo značku ID3), lze soubory třídit podle názvu skladby, interpreta, alba nebo žánru. K úpravám informací použijte software pro správu médií, například **Windows Media Player 11** nebo **Philips Songbird**.

Synchronizace pomocí softwaru Philips Songbird

Pomocí aplikace **Philips Songbird** můžete do zařízení stahovat hudbu, video nebo fotografie z počítače. Během synchronizace je možné konvertovat mediální soubory do formátů, které přehrávač přehrává.

Instalace softwaru Philips Songbird

- 1 Připojte zařízení k počítači prostřednictvím kabelu USB.
- 2 V zařízení zapněte režim úložiště USB:
 - Na překryvné obrazovce klepněte na ikonu **Turn on USB storage** (Zapnout úložiště USB).
- 3 V počítači vyberte možnost **Tento počítač** (Windows XP / Windows 2000) / **Počítač** (Windows Vista / Windows 7).
↳ Pro software Philips Songbird se zobrazí soubor **setup.exe**.
- 4 Instalaci spustíte dvojným kliknutím na soubor **setup.exe**.

Import médií do softwaru Philips Songbird

Při prvním spuštění softwaru **Philips Songbird** v počítači následujícím postupem podle výše importujte stávající mediální soubory do softwaru **Philips Songbird**:

- Vyberte složku médií iTunes pro import stávající knihovny iTunes.
- Vyberte složku médií pro vyhledání a import stávajících mediálních souborů.
↳ Složka médií je nastavena jako sledovací složka softwaru **Philips Songbird**.

Nastavení složky médií iTunes

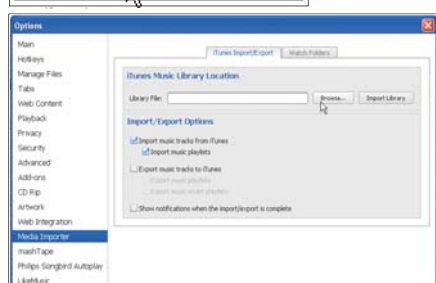
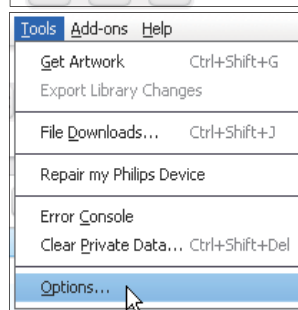
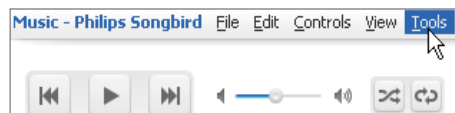

- 1 V softwaru **Philips Songbird** přejděte do nabídky **Tools** (Nástroje) > **Options...** (Možnosti...).
- 2 Vyberte možnost **Media Importer** (Importér médií) a poté kartu **iTunes Importer** (Importér knihoven iTunes).
- 3 Zkontrolujte umístění a možnosti knihovny.
- 4 Klepněte na tlačítko **Import Library** (Knihovna pro import) vedle umístění knihovny.
↳ Software importuje knihovnu iTunes do aplikace **Philips Songbird**.

Nastavení sledovací složky

V softwaru **Philips Songbird** nastavte sledovací složku tímto postupem:

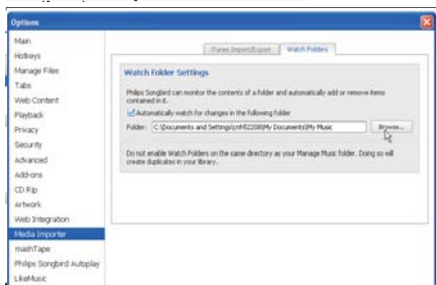
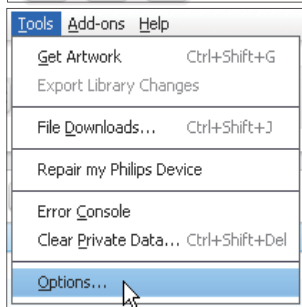
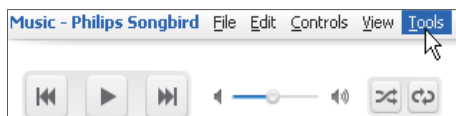

- 1 Vyberte položky **Tools (Nástroje) > Options (Možnosti)**.
- 2 Pod položkou **Options (Možnosti)** vyberte možnost **Media Importer (Importér médií)**. Potom vyberte kartu **Watch Folders (Sledovat složky)**.
- 3 Na kartě **Watch Folders (Sledovat složky)** zaškrtněte políčko podle obrázku.
- 4 Klepněte na možnost **Browse (Procházet)** a vyberte centrální složku (například D:\ Média Songbird) jako složku, kterou chcete sledovat.
↳ V softwaru **Philips Songbird** se mediální soubory přidávají nebo odebírají podle toho, jaký je jejich stav v centrální složce.

Synchronizace prostřednictvím softwaru Philips Songbird

Při prvním připojení zařízení k aplikaci **Philips Songbird** vyberte automatickou nebo ruční synchronizaci.

Zkontrolujte, zda jste v zařízení zapnuli režim úložiště USB (viz 'Výběr režimů připojení USB' na straně 12).

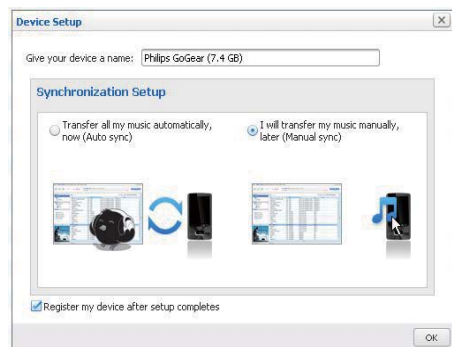

Pozdější změna nastavení synchronizace

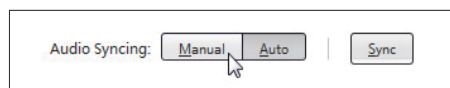
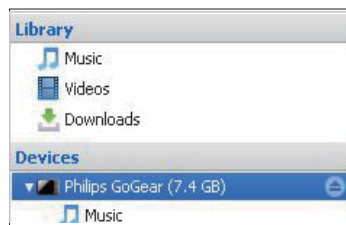

- 1 Vyberte zařízení v položce **Devices (Zařízení)**.
- 2 Vyberte možnost **Manual (Ruční)** nebo **Auto (Automatický)**.
- 3 Volbu potvrďte kliknutím na možnost **Apply (Použít)**.

Automatická synchronizace

- Zvolíte-li automatickou synchronizaci, synchronizace se spustí automaticky při připojení zařízení k počítači.
- Můžete také vybrat zařízení v položce **Devices (Zařízení)** a kliknout na možnost **Sync (Synchronizace)**.

Ruční synchronizace

Ruční přenos vybraných seznamů skladeb

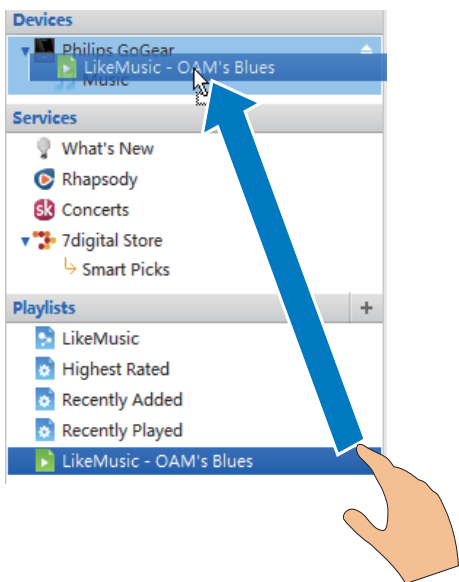

- 1 Vyberte seznam.
- 2 Přetáhněte seznam do přehrávače **Connect**.

Ruční přenos vybraných mediálních souborů

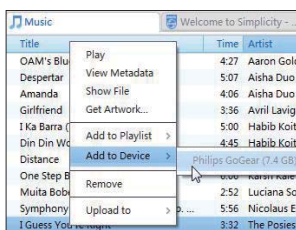

- 1 V podokně pro obsah klepněte pravým tlačítkem na vybraný mediální soubor.
- 2 Vyberte možnost **Add to Device (Přidat do zařízení)** > **Connect**.
 - ↳ Vybrané soubory se přenesou do přehrávače **Connect**.



Tip

- Chcete-li vybrat více souborů současně, při klepnutí na výběr přidržte klávesu **Ctrl**.

Prohlížení složek

Pomocí nabídky  lze vyhledávat a spravovat soubory v interní paměti zařízení.

Vyhledávání souborů

Na domovské obrazovce klepněte na tlačítko . Můžete vyhledávat soubory uložené do interní paměti přehrávače **Connect**.

Správa souborů

Pomocí nabídky  lze provádět správu souborů následovně:



- Odstranění souborů/složek z interní paměti.

Odstranění souborů/složek

- 1 Na obrazovce souborů nebo složek stiskněte tlačítko  a vyberte možnost **Delete (Odstranit)**.
 - ↳ Vedle souborů/složek se zobrazí seznam zaškrtnutých políček.
- 2 Klepnutím na příslušná zaškrtnutá políčka můžete vybrat požadované soubory/složky nebo jejich výběr zrušit.
- 3 Vyberte požadované možnosti a potvrďte akci podle výzvy.

Sdílení souborů

Pomocí nabídky  lze sdílet soubory prostřednictvím rozhraní Bluetooth.

- 1 Na obrazovce se seznamem souborů stiskněte tlačítko  > **Send via BT** (Odeslat pomocí Bluetooth).
 - ↳ Vedle souborů se zobrazí seznam zaškrťávacích políček.
- 2 Klepnutím na příslušná zaškrťávací políčka můžete vybrat požadované soubory nebo jejich výběr zrušit. Potvrďte akci podle výzvy.
- 3 V přehrávači **Connect** proveďte spárování se zařízením Bluetooth:
 - Klepněte na možnost **Scan for devices** (Vyhledávání zařízení) proveďte vyhledání a spárování se zařízením.
 - Nebo klepnutím na párované zařízení spusťte odeslání.
 - ↳ Jakmile se přehrávač **Connect** připojí k zařízení Bluetooth, zobrazí se na obrazovce ikona .
- 4 Přijem souborů v zařízení Bluetooth:
 - Potvrďte akci podle výzvy,
 - Uložte soubory podle výzvy.

6 Vyhledávání v zařízení

Pomocí pole pro rychlé vyhledávání služby Vyhledávání Google lze

- prohledávat web, nebo/a
- vyhledat v zařízení aplikace a kontakty služby Gmail.

Použití pole pro rychlé vyhledávání

Přejděte na domovské obrazovce na položku Vyhledávání Google. Pole pro rychlé vyhledávání můžete použít k vyhledávání na webu nebo vyhledávání nainstalovaných aplikací nebo vašich kontaktů služby Gmail v zařízení.

- 1 Ujistěte se, že jste připojili zařízení k Internetu.
- 2 Na domovské obrazovce přejděte prstem na pole pro rychlé vyhledávání.
- 3 Klepněte na pole pro vyhledávání nebo na ikonu 🔍.
- 4 Vyberte možnost vyhledávání.
 - Vyberte požadovanou možnostv rozevíracím seznamu.
 - V případě potřeby zobrazte rozevírací seznam klepnutím na ikonu 🔍.



- 5 Spust'te vyhledávání:
 - Klepněte na pole pro vyhledávání.
↳ Zobrazí se klávesnice na obrazovce.
 - Zadejte klíčové slovo pro vyhledávání.

- Spust'te vyhledávání klepnutím na ikonu →.

Výběr možností vyhledávání

Při vyhledávání pomocí pole pro rychlé vyhledávání můžete vybrat požadované možnosti.

- 1 Klepněte na pole pro vyhledávání nebo na ikonu 🔍.
- 2 Stiskněte tlačítko ≡ > **Search settings** (Nastavení vyhledávání).
- 3 Klepnutím vyberte příslušnou možnost.
↳ Pokud je tato funkce povolena, je zaškrtnuto příslušné políčko.

Google Search (Vyhledávání Google): Vyberte možnosti pro službu Vyhledávání Google na webu.

Searchable items (Prohledávané položky): Vyberte položky, které lze v zařízení prohledávat.

Clear search shortcuts (Vymazat zkratky vyhledávání): vymazání zkratk k předchozím vybraným výsledkům vyhledávání. Tyto zkratky se zobrazují pod polem pro rychlé vyhledávání.

Voice Search



Služba Google Voice Search umožňuje vyhledávat pomocí hlasových pokynů.

☰ Poznámka

- Služba Voice Search je k dispozici jen pro některé jazyky.

- 1 Ujistěte se, že jste připojili přehrávač **Connect** k Internetu.
- 2 Na domovské obrazovce přejděte prstem do nabídky 📄.
 - Nebo přejděte na pole pro rychlé vyhledávání. Stiskněte tlačítko 🗣️.
- 3 Spust'te vyhledávání:
 - Vyslovte klíčové slovo pro vyhledávání.

7 Hudba a videa

Přejděte do nabídky  nebo  **Philips Songbird** a přehrávejte hudbu a videa z knihovny médií v zařízení.

Přehrávání hudby prostřednictvím softwaru Philips Songbird

Pomocí nabídky  softwaru **Philips Songbird** lze zvolit nastavení zvuku Philips pro přehrávání hudby.

Nastavení zvuku Philips

- V aplikaci **Philips Songbird** stiskněte tlačítko  a vyberte položky **[Nastavení]** > **[Nastavení zvuku Philips]**.

[FullSound]	Obnovení zvukových detailů ztracených v důsledku komprese hudby (například do formátů MP3, WMA)
--------------------	---

[Přizpůsobení zvuku]	Přetažením na obrazovce vyberete nastavení zvuku.
-----------------------------	---

Tip

- Pokud vyberete jednu z funkcí **[FullSound]** a **[Přizpůsobení zvuku]**, dojde k vypnutí té druhé.

Výběr možností přehrávání pro stereofonní sluchátka s připojením Bluetooth



Při poslechu hudby pomocí stereofonních sluchátek Bluetooth lze zvolit možnosti přehrávání pomocí ovládacích prvků na sluchátkách Bluetooth.

- V aplikaci **Philips Songbird** stiskněte tlačítko  a vyberte položky **[Nastavení]** > **[Ovládání na sluchátkách]**.

Procházení hudební knihovny

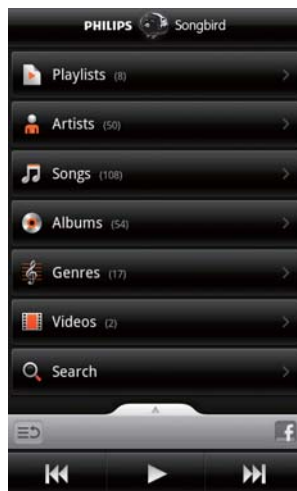
Vyhledávání hudby podle informací o skladbě
Na obrazovce knihovny lze vyhledávat hudbu podle interpreta, názvu skladby nebo alba.



- 1 Na obrazovce knihovny klepnutím na položku , , nebo  seřadte knihovnu podle potřeby.
 - ↳ Hudební knihovna bude uspořádána podle informací o skladbě v abecedním pořadí.
 - ↳ Při seřazení knihovny podle alba se zobrazí dostupné obrázky obalů alb.

- 2 U položky ,  nebo  lze pomocí možnosti **Superscroll** vyhledávat položky začínající vybraným písmenem:

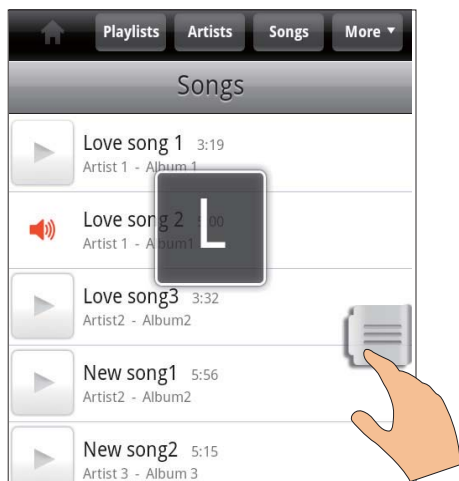

- V seznamu položek přejeďte prstem nahoru/dolů.
↳ Zobrazí se posuvník.
- Stiskněte a přidržte posuvník.
↳ V překryvném textovém poli se zobrazí aktuální písmeno.
- Chcete-li vybrat některé písmeno, přetáhněte posuvník nahoru/dolů, dokud se nezobrazí požadované písmeno.
↳ Na začátku seznamu se zobrazí první položka začínající daným písmenem.

Tip

- Možnost **Superscroll** je k dispozici v dlouhých seznamech pod položkou ,  nebo .

Vyhledávání hudby podle klíčového slova

Na obrazovce knihovny klepněte na položku  a zadejte klíčové slovo do pole pro rychlé vyhledávání.

Vyhledávání hudby podle žánru

Knihovnu v zařízení lze procházet podle žánrů, například pop, rock a blues. K úpravám informací použijte software pro správu médií v počítači, například **Windows Media Player 11** a **Philips Songbird**.

- Na obrazovce knihovny klepněte na tlačítko žánru a vyhledejte požadovaný žánr.

Vyhledávání hudby podle seznamu

V zařízení lze vytvořit seznam skladeb, které chcete přehrávat společně.

- Na obrazovce knihovny klepněte na tlačítko  a vyhledejte požadovaný seznam skladeb.

Přehrávání hudby

- 1 Procházejte hudební knihovnu a vyhledejte hudbu.
- 2 Chcete-li spustit přehrávání, klepněte na ikonu  vedle příslušného interpreta, alba, skladby, žánru nebo seznamu skladeb.
↳ Spustíte přehrávání daného interpreta, alba, skladby, žánru nebo seznamu skladeb.

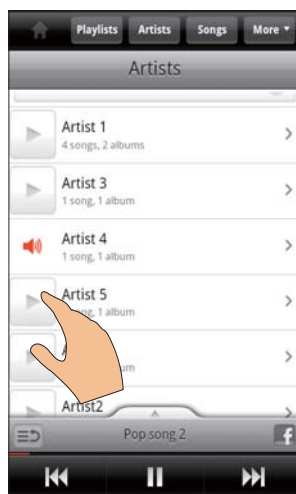

Zobrazení nebo skrytí obrazovky přehrávání

- Přetáhněte ikonu ▲ nahoru/dolů.

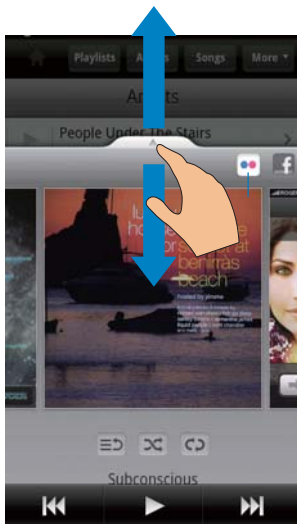

Výběr možností přehrávání pro na obrazovce přehrávání

	Klepnutím na toto tlačítko se vrátíte na seznam položek.
	Klepnutím přehrajete všechny skladby v aktuální složce v náhodném pořadí.
	Jedním nebo dvěma klepnutími vyberete možnosti opakování: Opakovat vše: Klepnutím zopakujete všechny skladby v aktuální složce. Opakovat jednu: Klepnutím zopakujete aktuální skladbu.
	Klepnutím pozastavíte přehrávání.
	Klepnutím vynecháte skladby. Přidržením zvolíte rychlý posuv vpřed nebo vzad v aktuální skladbě.

Použití obrazovky přehrávání jako obrazovky zámku

Během přehrávání hudby se obrazovka po uplynutí určité doby automaticky uzamkne. Pokud je obrazovka přehrávání nastavena jako obrazovka zámku, stiskněte tlačítko a budete moci vybrat na obrazovce zámku možnosti přehrávání.



Vypnutí obrazovky zámku

- V aplikaci Philips Songbird stiskněte tlačítko a zrušte zaškrtnutí políčka [Widget zamknutí obrazovky].

Připojení k online službám

Pomocí softwaru **Philips Songbird** se lze během přehrávání hudby připojovat k online službám.

Přenos fotografií ze služby Flickr

Ze služby **Flickr** lze do zařízení přenášet dostupné fotografie aktuálního interpreta.

- 1 Ujistěte se, že jste připojili zařízení k Internetu.
- 2 Na obrazovce přehrávání zapněte klepnutím na tlačítko **2** službu **Flickr**.
↳ Dostupné fotografie budou přenášeny s aktuální skladbou.

Podělte se s přáteli o skladby, které se vám líbí, pomocí služby Facebook

- Na obrazovce přehrávání klepněte na tlačítko 1.

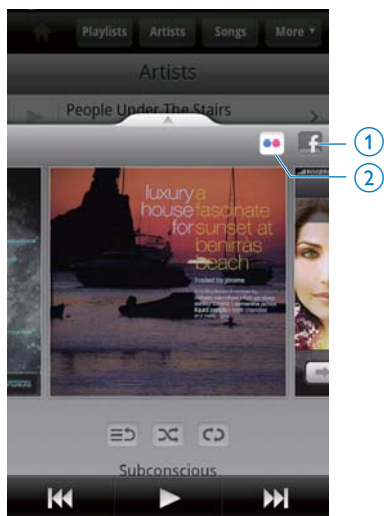

Zasílání informací o skladbě do služby Last .fm
Chcete-li do služby Last .fm zasílat informace o skladbách, které posloucháte na přehrávači Connect,



- 1 V aplikaci Philips Songbird stiskněte tlačítko  a vyberte položku [Automatické odesílání informací o přehrávání serveru Last.fm].
↳ Pokud je tato funkce povolena, je zaškrtnuto příslušné políčko.
- 2 Při přehrávání hudby se ujistěte, že jste připojili zařízení k Internetu.

Přepínání mezi obrazovkami

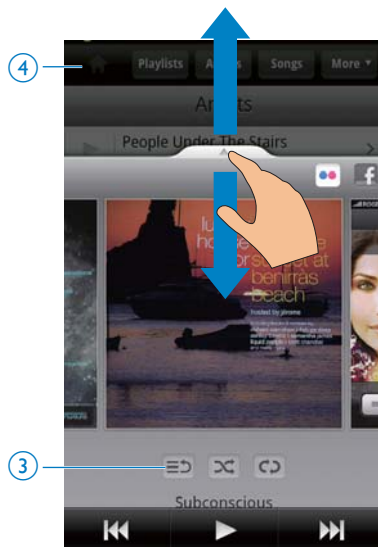
V aplikaci Philips Songbird můžete přepínat mezi obrazovkou knihovny, obrazovkou přehrávání a seznamem položek přepínat následujícím způsobem:



Zobrazení nebo skrytí obrazovky přehrávání

- Přetáhněte ikonu  nahoru/dolů.
Návrat na seznam položek na obrazovce přehrávání
- Klepněte na tlačítko 3 .
- Klepněte na tlačítko 4.

Playlists

Můžete vytvořit seznam skladeb, které chcete přehrávat společně.

Přidání skladeb do seznamu

- 1 Na obrazovce knihovny vyberte interpreta, album, skladbu nebo žánr.
- 2 Klepněte a přidržeťe příslušného interpreta, album, skladbu nebo žánr; dokud se nezobrazí překryvná obrazovka. Stiskněte tlačítko **[Přidat do seznamu stop...]**.
- 3 Vyberte nebo vytvořte seznam skladeb.
↳ Do seznamu skladeb bude přidána vybraná skladba nebo všechny skladby daného interpreta, alba nebo žánru.

Přejmenování seznamu skladeb

- 1 Vyberte seznam skladeb.
- 2 Klepněte a přidržeťe seznam skladeb, dokud se nezobrazí překryvná obrazovka. Stiskněte tlačítko **[Přejmenovat]**.
↳ Zobrazí se klávesnice na obrazovce.
- 3 Upravte název seznamu skladeb.
↳ Seznam skladeb se přejmenuje.

Odebrání skladby ze seznamu skladeb

- 1 V seznamu skladeb zvolte skladbu nebo spustěte její přehrávání.
- 2 Klepněte a přidržeťe skladbu, dokud se nezobrazí překryvná obrazovka. Stiskněte tlačítko **[Odstranění položky ze seznamu stop]**.
↳ Vybraná skladba bude odebrána ze seznamu skladeb.

Odstranění seznamu stop

- 1 Vyberte seznam skladeb.
- 2 Klepněte a přidržeťe seznam skladeb, dokud se nezobrazí překryvná obrazovka. Stiskněte tlačítko **[Odstranění]**.
↳ Seznam skladeb je odstraněn.

Přehrávání videa prostřednictvím softwaru Philips Songbird

Pomocí nabídky  softwaru Philips Songbird lze zvolit nastavení zvuku Philips pro přehrávání videa.

Nastavení zvuku Philips

- Na obrazovce přehrávání videa stiskněte tlačítko  a vyberte možnosti **[Nastavení] > [Nastavení zvuku Philips]**.

Prostorový zvuk Efekt prostorového zvuku

Procházení knihovny videí

Vyhledávání videí podle názvu

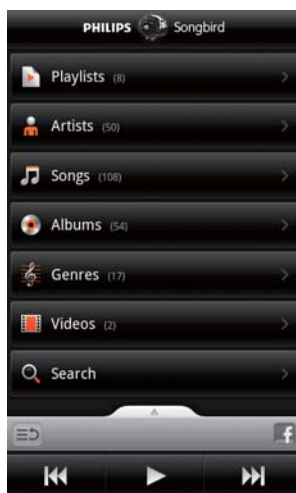

- Na obrazovce knihovny klepněte na ikonu .
↳ Knihovna videí bude uspořádána podle názvů v abecedním pořadí.

Vyhledávání videí podle klíčového slova



Na obrazovce knihovny klepněte na položku  a zadejte klíčové slovo do pole pro rychlé vyhledávání.



- Nebo klepněte na pole pro vyhledávání v knihovně videí.

Přehrávání videozáznamů

- 1 V knihovně videí procházením vyhledejte video.
- 2 Chcete-li spustit přehrávání, klepněte na ikonu  vedle příslušného videa.
↳ Video se začne přehrávat.

Výběr možností přehrávání pro na obrazovce přehrávání

 /  Klepnutím pozastavíte přehrávání.

 /  Přidržením zvolíte rychlý posuv vpřed nebo vzad v aktuální skladbě.

 /  Klepnutím vynecháte skladby.

8 Galerie

Po přechodu do nabídky  nebo  můžete přehrávat:

- videa/obrázky uložené v zařízení.

Procházení knihovny

- 1 Na domovské obrazovce přejděte do nabídky .
↳ Zobrazí se složky s obrázky a videi.
- 2 Klepněte na složku.
↳ Zobrazí se obrázky a videa ve složce.



Procházení obrázků nebo videí

- Prstem přejeďte po obrazovce doleva nebo doprava, nebo
- Klepnutím na tlačítko 1 přesuňte obrázky nebo videa na předchozí nebo následující stránku.

Zobrazení obrázků nebo videí jako miniatur ve sloupcích podle data

- Přetáhněte tlačítko 2.

Návrat do hlavní nabídky Galerie



- Klepněte na tlačítko 3.

Přehrávání videozáznamů

- 1 Ve video knihovně procházením vyhledejte video.
- 2 Klepnutím na video spustíte přehrávání.
↳ Zobrazí se obrazovka přehrávání.

Výběr možností přehrávání

Na obrazovce pro přehrávání vyberte klepnutím na ikony možnosti přehrávání:

- | | |
|---|--|
|  | Klepnutím pozastavíte přehrávání. |
|  | Přidržením lze vyhledávat vzad nebo vpřed.
Nebo můžete ve videu vyhledávat přetažením indikátoru průběhu. |

Výběr možností zvuku

Výběr nastavení zvuku

- Na obrazovce pro přehrávání stiskněte tlačítko  a vyberte/zrušte možnost Surround Sound (Prostorový zvuk).

Přehrávání obrázků

- Klepnutím na obrázek spustíte přehrávání.
↳ Zobrazí se obrazovka přehrávání.

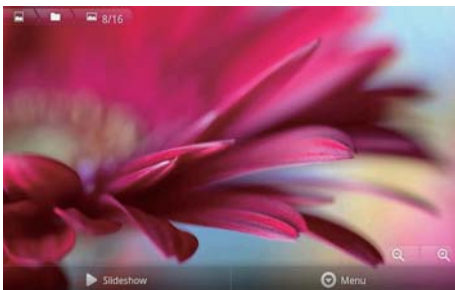

Výběr možností přehrávání pro na obrazovce přehrávání

- V případě potřeby klepnutím na obrazovku zobrazte tlačítka na obrazovce.

▶	Klepnutím spustíte prezentaci. Obrázky lze přehrávat po jednom.
🔍, 🔍	Klepnutím obrázek oddálíte nebo přiblížíte.

Otočení obrázku

- 1 Na obrazovce přehrávání klepněte na tlačítko **Menu** (Nabídka) a vyberte možnost **More** (Další).
↳ Zobrazí se překryvný seznam možností.
- 2 Klepněte na možnost **Rotate Left** (Otočit doleva) nebo **Rotate Right** (Otočit doprava).

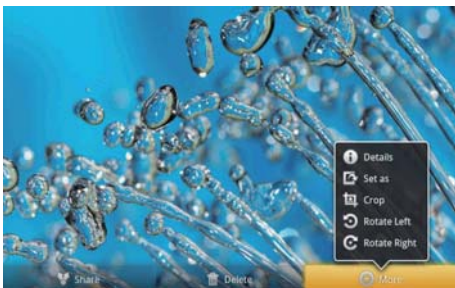

Oříznutí obrázků

Oříznutím obrázku můžete zmenšit jeho velikost. Obrázek upravte nebo ořízněte v následujících případech:

- při sdílení obrázku e-mailem, přes připojení Bluetooth nebo služby sociálních sítí, nebo
- při nastavení obrázku jako tapety.

- 1 Zobrazte obrázek (viz 'Přehrávání obrázků' na straně 38).
- 2 Na obrazovce přehrávání klepněte na tlačítko **Menu** (Nabídka) a vyberte možnost **More** (Další).
- 3 Klepněte na možnost **Crop** (Oříznout).
↳ Zobrazí se rámeček pro oříznutí.
- 4 V rámečku pro oříznutí vyberte oblast, kterou chcete zachovat:
 - Prstem přejeďte po obrazovce doleva nebo doprava a vyberte příslušnou oblast.
 - Chcete-li oblast zvětšit/zmenšit se zachováním poměru stran, přetáhněte roh rámečku.
 - Pokud chcete oblast volně zvětšit/zmenšit podle potřeby, přetáhněte okraje rámečku.
- 5 Klepněte na možnost **Save** (Uložit).
↳ Uložte oříznutou verzi.

Nastavení obrázku jako tapety

Obrázek lze nastavit jako tapetu domovské obrazovky.

- 1 Zobrazte obrázek (viz 'Přehrávání obrázků' na straně 38).
- 2 Na obrazovce přehrávání klepněte na tlačítko **Menu** (Nabídka) a vyberte možnost **More** (Další).
- 3 Klepněte na možnost **Set as** (Nastavit jako) a vyberte položku **Wallpaper** (Tapeta).
- 4 Ořízněte obrázek podle výzvy.

Odstranění obrázků

- 1 Zobrazte obrázek (viz 'Přehrávání obrázků' na straně 38).
- 2 Na obrazovce přehrávání klepněte na tlačítko **Menu** (Nabídka) a vyberte možnost **Delete** (Odstranění).
↳ Odstraní aktuální obrázek.

9 Prohlížeč

Pomocí nabídky  můžete procházet webové stránky.

- 1 Na domovské obrazovce klepněte na tlačítko .
- 2 Zadávání textu zahájíte klepnutím na textové pole.
↳ Zobrazí se klávesnice na obrazovce.
- 3 Zadejte webovou adresu.
- 4 Klepněte na klávesnici na obrazovce na možnost **Go** (Přejít).

Otevření nové webové stránky

- Na obrazovce webové stránky stiskněte tlačítko  a vyberte možnost **New window** (Nové okno).
↳ Můžete přejít na další webové stránky.

Přepínání mezi obrazovkami



- 1 Na obrazovce webové stránky stiskněte tlačítko  a vyberte možnost **Windows** (Okna).
- 2 Klepněte na zvolenou webovou stránku.

Přidání záložky

Přidejte záložku. Navštívené webové stránky pak můžete rychle otevřít.

- 1 Přejděte na webovou stránku.
- 2 Stiskněte tlačítko  a vyberte možnost **More** (Další) > **Add bookmark** (Přidat záložku).
↳ Zobrazí se překryvná obrazovka.
- 3 Upravte název a webovou adresu.
↳ K webové stránce se přidá záložka.

Přechod na webovou stránku označenou záložkou

- 1 Na domovské obrazovce klepněte na tlačítko .
- 2 Stiskněte tlačítko  > **Bookmarks** (Záložky) a vyberte záložku.
↳ Přejděte na webovou stránku označenou záložkou.

10 Mapy

Na domovské obrazovce přejděte do nabídky . Službu **Mapy** lze používat prostřednictvím sítě Wi-Fi, včetně funkcí **My location** (Moje poloha), **Directions** (Pokyny), **Places** (Místa), **Navigate** a **Latitude**.



Používání služby Mapy

- 1 Zkontrolujte, zda máte zajištěn přístup ke službě **Mapy** prostřednictvím sítě Wi-Fi.
 - Na domovské obrazovce přejděte do nabídky  > **Location & security** (Poloha a bezpečnost) > **Use wireless networks** (Používat bezdrátové sítě). Klepnutím můžete tuto funkci zapnout.
↳ Pokud je tato funkce povolena, je zaškrtnuto příslušné políčko.

- 2 Ujistěte se, že jste připojili zařízení k síti Wi-Fi.

Vyhledání polohy

Pomocí funkce **My location** (Moje poloha) můžete zobrazit svou aktuální pozici na mapě.

- 1 Přejděte do nabídky .
↳ Zobrazí se mapa.
- 2 Na mapě klepněte na možnost .
↳ Vaše pozice na mapě se aktualizuje.
↳ Vaši přibližnou pozici na mapě označuje modrá šipka.





Hledání míst

Pomocí nabídky  lze získat pokyny pro určité místo nebo typ míst.

Pokyny

Funkce **Directions** (Pokyny) umožňuje získat pokyny pro určité místo.

- 1 V nabídce  klepněte na pole pro rychlé vyhledávání na mapě.
 - Nebo stiskněte tlačítko  a vyberte možnost .
↳ Zobrazí se klávesnice na obrazovce.
- 2 Zadejte hledanou položku.
↳ Výsledky vyhledávání se zobrazí na mapě.



- 3 Klepněte na výsledek vyhledávání.
↳ Zobrazí se informační stránka pro dané cílové místo.

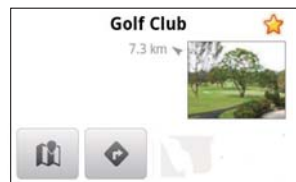

- 4 Na informační stránce vyberte klepnutím požadované možnosti:
- 📍 : Klepnutím získáte pokyny pro dané cílové místo.
 - 📍 : Klepnutím zobrazíte cílové místo na mapě.
 - ★ : Klepnutím přidáte k cílovému místu hvězdičku.

Nebo

- 1 Na mapě stiskněte tlačítko ☰ a vyberte možnost 📍 **Directions** (Pokyny).
- 2 Vyberte způsob přepravy – automobil, autobus nebo chůze.
- 3 Vyberte výchozí a cílové místo:
 - Jako výchozí bod vyberte možnost **My Location** (Moje poloha). Chcete-li použít jinou možnost, klepněte na ikonu 📍 vedle textového pole.
 - Vyhledejte výchozí a cílové místo. Chcete-li použít jinou možnost, klepněte na ikonu 📍 vedle textového pole.
- 4 Klepněte na možnost **Go (Přejít)**.



Místa

Pomocí funkce **Places** (Místa) lze vyhledávat určitý typ míst ve vaší blízkosti, například hotely, restaurace, čerpací stanice a bankomaty.

- 1 V nabídce 📍 klepněte na mapě na ikonu 📍.
 - Nebo na domovské obrazovce klepněte v seznamu možností na položku 📍.
 ↳ Zobrazí se seznam míst.



- 2 Klepněte na požadovaný typ míst.
 - ↳ Zobrazí se výsledek vyhledávání.
- 3 Klepněte na výsledek vyhledávání.
 - ↳ Zobrazí se informační stránka pro dané cílové místo.
- 4 Na informační stránce vyberte klepnutím požadované možnosti:
 - 📍 : Klepnutím získáte pokyny pro dané cílové místo. Chcete-li zvolit jiný způsob přepravy, vyberte jej klepnutím v rozbalovací nabídce.
 - 📍 : Klepnutím zobrazíte cílové místo na mapě.
 - ★ : Klepnutím přidáte k cílovému místu hvězdičku.

Zobrazení mapy

Přidávání hvězdiček k pozicím

Abyste urychlili vyhledávání míst na mapě, můžete k často používaným pozicím přidat hvězdičku.

- 1 Na mapě klepněte a přidržte příslušnou pozici.
 - ↳ Zobrazí se překryvné pole pro zadání adresy.

- 2 Klepněte na překryvné pole adresy.
 - Klepněte na výsledek vyhledávání.
 - ↳ Zobrazí se informační stránka pro dané cílové místo.

- 3 Stiskněte tlačítko .

Volba zobrazení

- Na mapě klepněte na možnost 
 - ↳ Nyní lze vybrat zobrazení.

Dopravní zobrazení:	Pomocí zelené, žluté a červené barvy lze vyznačit aktuální dopravu na trase.
Satelitní zobrazení:	Zobrazení trasy v prostorovém satelitním zobrazení.
Zobrazení terénu:	Zobrazení charakteru povrchu.
Latitude:	Zobrazení kontaktů služby Latitude na mapě.

Navigace

Funkce **Navigace** umožňuje vyhledávat cílová místa a následně k nim navigovat. Na domovské obrazovce klepněte v seznamu možností na položku .

Vyhledání cílového místa

- 1 Vyberte způsob přepravy – automobil, autobus nebo chůze.
- 2 Pomocí jednoho z následujících způsobů vyhledejte cílové místo:
 - Zadejte název cílového místa,
 - Vyslovte nahlas název cílového místa,
 - Vyhledejte kontakt, který s vámi sdílí informace o pozici prostřednictvím služby Latitude, nebo
 - Vyhledejte místo označené hvězdičkou.

Navigace do cílového místa



- 1 V seznamu výsledků vyhledávání klepněte na příslušné místo.
- 2 Vyberte možnost navigace do cílového místa.
 - Chcete-li zobrazit trasu na mapě, vyberte příslušnou možnost.

Sdílení pozice s přáteli

Pomocí služby **Latitude** můžete sdílet informace o své pozici se svými přáteli.





Připojení ke službě Latitude

Při prvním spuštění služby **Latitude** se přihlaste pomocí svého účtu Gmail.



- V nabídce  stiskněte tlačítko  a vyberte na mapě možnost **Join Latitude** (Připojení ke službě Latitude).
- Nebo na domovské obrazovce klepněte na tlačítko  **Latitude**.

Přidání přátel

Po připojení ke službě **Latitude** můžete na obrazovce **Latitude** přidávat přátele.

- 1 V nabídce  stiskněte tlačítko  a vyberte na mapě možnost **Latitude** (Služba Latitude).
 - Nebo na domovské obrazovce klepněte na tlačítko  **Latitude**.
 - ↳ Zobrazí se seznam přátel používajících službu Latitude.
- 2 Stiskněte tlačítko  a vyberte možnost **Add friends** (Přidat přátele):
 - Přidat kontakty ze služby Gmail, nebo
 - Do textového pole zadejte e-mailovou adresu.
 - ↳ Příslušnému kontaktu bude odeslána e-mailová zpráva.
 - ↳ Pokud přítel používá službu Latitude a přijme pozvání, můžete s tímto přítelem sdílet informace o pozici.

Získání pozic přátel

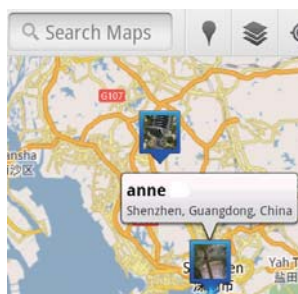

- 1 Na mapě klepněte na možnost 
 - ↳ Zobrazí se seznam přátel používajících službu Latitude.
- 2 Klepněte na příslušného přítele.
 - ↳ Zobrazí se informační stránka.
- 3 Na informační stránce vyberte klepnutím požadované možnosti:
 -  : Klepnutím zobrazíte pozici přítele na mapě.
 -  : Klepnutím získáte pokyny pro daného přítele.



Změna sdílení informací o pozici s určitým přítelem

- 1 V seznamu přátel používajících službu Latitude klepněte na příslušného přítele.
 - ↳ Zobrazí se informační stránka.
- 2 Klepněte na položku **Sharing options** (Možnosti sdílení) a vyberte požadovanou možnost:
 - sdílet nejlepší dostupnou pozici,
 - sdílet pozici na úrovni města, nebo
 - skrýt svou pozici před tímto přítelem.

Sdílení pozice s přáteli

- 1 Na mapě klepněte na možnost 
 - ↳ Zobrazí se seznam přátel používajících službu Latitude.
- 2 Klepněte na své jméno.
 - ↳ Zobrazí se informační stránka.
- 3 Stiskněte tlačítko  a vyberte možnost **Privacy** (Soukromí):
 - sdílet svou automaticky aktualizovanou pozici,
 - sdílet svou ručně zadanou pozici, nebo
 - skrýt svou pozici.

11 Gmail

Přihlaste se ke svému účtu služby Gmail, abyste mohli číst poštu zajišťovanou prostřednictvím služby Gmail.

- Na domovské obrazovce přejděte do nabídky .

Kontrola pošty podle štítků

- Na obrazovce se seznamem pošty můžete po stisknutí  > **Go to labels** (Přejít na štítky) kontrolovat zprávy na základě jejich štítků, například Doručená pošta, Odeslaná pošta, Všechny zprávy.

Vytoření poštovní zprávy

- Na obrazovce se seznamem pošty stiskněte  > **Compose** (Vytvořit).

Přidání podpisu ke každé odeslané zprávě

- Na obrazovce se seznamem pošty stiskněte  > **More** (Další). Vyberte možnost **Settings** (Nastavení) > **Signature** (Podpis) a můžete upravit svůj podpis.

Použití více účtů ve službě Gmail

- Na obrazovce se seznamem pošty stiskněte  > **Accounts** (Účty) > **Add account** (Přidat účet).

Kontrola pošty podle účtů

- Na obrazovce se seznamem pošty stiskněte  > **Accounts** (Účty). Klepnutím na daný účet můžete zkontrolovat zprávy na tomto účtu.

Označení pošty

Zprávy lze označovat následujícími způsoby:

- Měnit štítek zprávy,
- Přidat ke zprávě hvězdičku,
- Označit zprávu jako nepřčtenou.

Při čtení pošty stiskněte tlačítko  a vyberte požadované možnosti.

Uspořádání pošty

Zprávy lze uspořádat následujícími způsoby:

- Seskupovat související zprávy pod stejným štítkem,
- Archivovat staré zprávy,
- Podle potřeby zprávy odstraňovat.

- 1 Na obrazovce se seznamem pošty stiskněte  > **More** (Další). Vyberte možnost **Settings** (Nastavení) a zapněte režim **Batch operations** (Dávkové operace).

↳ Je-li funkce v přehrávači **Connect** povolena, je označeno zaškrtnuté políčko.

- 2 Na obrazovce se seznamem pošty vyberte klepnutím na zaškrtnuté políčko příslušnou zprávu.

↳ Zobrazí se překryvný seznam možností.

- 3 Klepnutím na zaškrtnuté políčko vyberte požadované zprávy.

- 4 V překryvném seznamu možností klepněte na požadovanou možnost.

↳ Archivované zprávy jsou uloženy pod štítkem Všechny zprávy.

Výběr možností upozornění

Můžete vybrat, jakým způsobem budete upozorněni na příchod nových zpráv.

- 1 Na obrazovce se seznamem pošty stiskněte  > **More** (Další). Vyberte možnost **Settings** (Nastavení).

- 2 Klepnutím vyberte možnosti upozornění:

Email notifications (Upozornění e-mailu)	Upozornění při příchodu zpráv se zobrazují na horním stavovém řádku,
Select ringtone (Vybrat vyzváněcí tón)	Vybrat vyzváněcí tón pro upozornění na e-mail,

Výběr možností synchronizace

Je možné vybrat dobu, za kterou budou zprávy synchronizovány, a u jakých štítků má synchronizace proběhnout.

- Na obrazovce se seznamem pošty stiskněte  > **More** (Další). Vyberte možnost **Labels** (Štítky).

12 E-mail

Pomocí přehrávače **Connect** můžete přijímat a odesílat e-maily jako pomocí počítače. Postupujte následujícím způsobem:

- Nastavte e-mailové účty v přehrávači.

Nastavení e-mailového účtu



V přehrávači **Connect** lze e-mailové účty nastavit následujícími způsoby:

- Nastavit poštovní účty POP3 nebo IMAP, nebo
- Nastavit účet na serveru Microsoft Exchange pro přístup ke své pracovní poštovní schránce na serveru Exchange.

Nastavení účtu POP3/IMAP

- 1 Na domovské obrazovce přejděte do nabídky .
- 2 Nastavte e-mailový účet:
 - Zadejte informace o svém účtu.
 - Vyberte účet pop3 nebo IMAP.
- 3 Postupujte podle pokynů na obrazovce a dokončete nastavení.
 - Informace o nastavení, například o serveru odchozí a příchozí pošty, získáte od svého poskytovatele služeb e-mailu.

Přidání účtu

- 1 Přejděte na obrazovku se seznamem účtů:
 - V případě potřeby opakovaně stiskněte tlačítko .
 - Nebo můžete stisknout  a na obrazovce se seznamem pošty vybrat možnost **Accounts** (Účty).
- 2 Na obrazovce se seznamem účtů stiskněte  a vyberte možnost **Add account** (Přidat účet).

Odebrání účtu

- 1 Na obrazovce se seznamem účtů klepněte na příslušný účet a přidržte jej.
↳ Zobrazí se překryvná obrazovka.
- 2 Klepněte na možnost **Remove account** (Odebrat účet).

Výběr možností účtů

- 1 Na obrazovce se seznamem účtů klepněte na příslušný účet a přidržte jej.
↳ Zobrazí se překryvná obrazovka.
- 2 Klepněte na možnost **Account settings** (Nastavení účtu).



Zobrazení e-mailových zpráv

Zprávy lze zobrazit následujícími způsoby:

- V jedné kombinované schránce,
- Podle účtu,
- Zprávy s hvězdičkou,
- Nepřečtené zprávy.

Zobrazení zpráv pomocí jedné kombinované schránky

Při použití jedné kombinované schránky můžete zobrazit zprávy z různých účtů.

- 1 Na domovské obrazovce přejděte do nabídky .
- 2 Na obrazovce se seznamem účtů klepněte na možnost **Combined Inbox** (Kombinovaná doručená pošta).
 - Chcete-li přejít na obrazovku se seznamem účtů, stiskněte opakovaně tlačítko .
 - Případně stiskněte tlačítko  a vyberte položku **Accounts** (Účty).
↳ Zprávy z různých účtů jsou označeny odlišnými barvami.

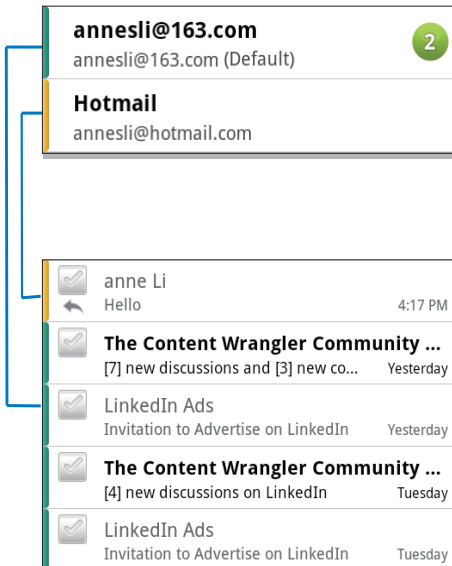

Přechod do jiné složky

Můžete zobrazit zprávy v různých složkách, například Doručená pošta, Odeslaná pošta, Koncepty a Outbox (Pošta k odeslání).

- 1 Na obrazovce se seznamem pošty stiskněte a vyberte možnost **Folders** (Složky).
- 2 Klepněte na vybranou složku.

Zobrazení zpráv podle účtu

Zobrazení zpráv z jednoho účtu

- 1 Přejděte na obrazovku se seznamem účtů:
 - V případě potřeby opakovaně stiskněte tlačítko .
 - Nebo můžete stisknout a na obrazovce se seznamem pošty vybrat možnost **Accounts** (Účty).
- 2 Klepněte na vybraný účet.
 - ↳ Zobrazí se zprávy z příslušného účtu.

Zobrazení zpráv s hvězdičkou

Zobrazení zpráv s hvězdičkou:

- 1 Přejděte na obrazovku se seznamem účtů:
 - V případě potřeby opakovaně stiskněte tlačítko .
 - Nebo můžete stisknout a na obrazovce se seznamem pošty vybrat možnost **Accounts** (Účty).
- 2 Klepněte na možnost **Starred** (S hvězdičkou).
 - ↳ Zobrazí se zprávy s hvězdičkou ze všech účtů.

Přidání hvězdičky ke zprávě

- Na obrazovce se seznamem pošty klepněte na hvězdičku vedle zprávy.
 - ↳ U zprávy s hvězdičkou je hvězdička vybraná.

Nebo

- 1 Na obrazovce se seznamem pošty klepněte na zaškrťovací políčka vedle příslušných zpráv.
 - ↳ Políčka se zaškrtnou.
- 2 Klepněte na příslušnou možnost v dolní části obrazovky.

Zobrazení nepřečtených zpráv

Zobrazení nepřečtených zpráv:

- Na obrazovce se seznamem pošty jsou nepřečtené zprávy zvýrazněny.

Označení vybraných zpráv jako přečtených nebo nepřečtených





- 1 Na obrazovce se seznamem pošty klepněte na zaškrťovací políčka vedle příslušných zpráv.
 - ↳ Políčka se zaškrtnou.
- 2 Klepněte na příslušnou možnost v dolní části obrazovky.

Nebo

- 1 Na obrazovce se seznamem pošty klepněte na příslušnou zprávu a přidržte ji.
↳ Zobrazí se seznam možností.
- 2 Vyberte možnost označení zprávy jako přečtené nebo nepřečtené.

Vytváření e-mailových zpráv

Vytvoření nové zprávy

- 1 Chcete-li zvolit účet, který bude použit k odeslání zprávy, přejděte na obrazovku se seznamem účtů:
 - V případě potřeby opakovaně stiskněte tlačítko .
 - Nebo můžete stisknout  a na obrazovce se seznamem pošty vybrat možnost **Accounts** (Účty).
- 2 Na obrazovce se seznamem pošty stiskněte  a vyberte možnost **Compose** (Vytvořit).
↳ Zobrazí se obrazovka pro vytvoření zprávy.
- 3 Chcete-li vybrat možnosti, stiskněte .

Vytvoření odpovědi na aktuální zprávu

- 1 Na obrazovce se seznamem pošty klepněte na vybranou zprávu.
↳ Zobrazí se obsah zprávy.
- 2 Klepněte na obrazovce na příslušnou možnost.

Předání aktuální zprávy dál

- Při čtení zprávy stiskněte tlačítko  a vyberte možnost **Forward** (Předat dál).

Přidání podpisu k odchozím zprávám

- 1 Na obrazovce se seznamem pošty stiskněte  a vyberte možnost **Account settings** (Nastavení účtu).
- 2 Chcete-li podpis upravit, vyberte možnost **Signature** (Podpis).

Uspořádání e-mailových zpráv

Odstranění aktuální zprávy

- Při čtení zprávy klepněte na tlačítko na obrazovce.

Odstranění vybraných zpráv

- 1 Na obrazovce se seznamem pošty klepněte na zaškrťovací políčka vedle příslušných zpráv.
↳ Políčka se zaškrtnou.
- 2 Klepněte na příslušnou možnost v dolní části obrazovky.

13 Bluetooth

Prostřednictvím bezdrátového připojení Bluetooth můžete pomocí přehrávače **Connect** provádět tyto akce:

- Přijímat nebo odesílat soubory z jiného nebo do jiného zařízení Bluetooth.
- Poslouchat audiosoubory prostřednictvím stereofonních sluchátek Bluetooth.

Připojení k zařízením Bluetooth

Přehrávač **Connect** lze k dalším zařízením Bluetooth připojit následujícími způsoby:

- Připojením k jinému zařízení Bluetooth.
- Přijetím připojení od jiného zařízení Bluetooth.



Tip

- Před připojením si v návodu k použití daného zařízení Bluetooth vyhledejte heslo pro párování Bluetooth. Nebo vyzkoušejte 0000 nebo 1234.

Připojení k jinému zařízení Bluetooth

- 1** V zařízení Bluetooth zkontrolujte, zda je toto zařízení viditelné pro jiná zařízení Bluetooth.
 - Informace naleznete v návodu k použití daného zařízení Bluetooth.
- 2** V přehrávači **Connect** vyhledejte zařízení Bluetooth.
 - Na domovské obrazovce klepněte na ikonu  > **Wireless & networks** (Bezdrátové připojení a sítě) > **Bluetooth settings** (Nastavení připojení Bluetooth).

- V případě potřeby tuto funkci zapněte klepnutím na možnost **Bluetooth**.
 - ↳ Pokud je tato funkce povolena, je zaškrtnuto příslušné políčko.
 - ↳ Na stavovém řádku se zobrazí indikátor .
- Klepněte na možnost **Scan for devices** (Vyhledávání zařízení).
 - ↳ Po rozpoznání se zařízení zobrazí v části **Scan for devices** (Vyhledávání zařízení).

3 Proveďte spárování se zařízením.



- V přehrávači **Connect** klepněte na příslušné zařízení a zadejte podle výzvy heslo.
- V zařízení zadejte podle výzvy heslo.
 - ↳ Po dokončení párování se zobrazí zpráva.

Přijetí připojení od jiného zařízení Bluetooth

- 1** V přehrávači **Connect**, zkontrolujte, zda je přehrávač **Connect** viditelný pro jiná zařízení Bluetooth.
 - Na domovské obrazovce klepněte na ikonu  > **Wireless & networks** (Bezdrátové připojení a sítě) > **Bluetooth settings** (Nastavení připojení Bluetooth).
 - V případě potřeby tuto funkci zapněte klepnutím na možnost **Bluetooth**.
 - ↳ Pokud je tato funkce povolena, je zaškrtnuto příslušné políčko.
 - Klepněte na možnost **Discoverable** (Viditelné).
 - ↳ Přehrávač **Connect** je viditelný 120 sekund.
- 2** V zařízení Bluetooth vyhledejte přehrávač **Connect** a proveďte spárování.
 - Informace o jednotlivých krocích naleznete v návodu k použití daného zařízení Bluetooth.

Odesílání nebo přijímání souborů prostřednictvím připojení Bluetooth

Odesílání souborů do jiného zařízení Bluetooth

- 1 Ujistěte se, že
 - jste provedli spárování přehrávače **Connect** s příslušným zařízením Bluetooth,
 - v přehrávači **Connect** i v zařízení Bluetooth je zapnuta funkce Bluetooth.
- 2 V přehrávači **Connect** se odesílání souborů prostřednictvím připojení Bluetooth provádí následovně:
 - V knihovně nebo na obrazovce přehrávání stiskněte  > **Send via BT** (Odeslat pomocí Bluetooth) nebo **Share** (Sdílet). Vyberte možnost přenosu prostřednictvím připojení Bluetooth.
 - V seznamu souborů vyberte klepnutím požadované soubory.
 - Klepnutím na párované zařízení spustíte odesílání.
 - ↳ Jakmile se přehrávač **Connect** připojí k zařízení Bluetooth, zobrazí se na obrazovce ikona .

- 3 Přijem souborů v zařízení Bluetooth:
 - Potvrďte akci podle výzvy.
 - Uložte soubory podle výzvy.

Přijem souborů z jiného zařízení Bluetooth

- 1 Ujistěte se, že
 - jste provedli spárování přehrávače **Connect** s příslušným zařízením Bluetooth,
 - v přehrávači **Connect** i v zařízení Bluetooth je zapnuta funkce Bluetooth.

- 2 V zařízení Bluetooth odešlete soubory do přehrávače **Connect** prostřednictvím připojení Bluetooth.
 - ↳ Jakmile se přehrávač **Connect** připojí k zařízení Bluetooth, zobrazí se na obrazovce ikona .

- 3 Přijem souborů v přehrávači **Connect**:
 - Potvrďte akci podle výzvy.
 - ↳ V nabídce  se vytvoří složka nazvaná **bluetooth**, do které jsou uloženy přijaté soubory.

Poslech hudby prostřednictvím stereofonních sluchátek Bluetooth

Připojení stereofonních sluchátek Bluetooth

- Postupujte podle kroků uvedených v části, „**Připojení k jinému zařízení Bluetooth**“.
 - ↳ Po úspěšném připojení se zobrazí indikátor .
 - ↳ Při dalším zapnutí funkce Bluetooth v zařízeních se připojení Bluetooth vytvoří automaticky.

Poslech hudby prostřednictvím stereofonních sluchátek Bluetooth.



- Přehrávejte hudbu v přehrávači **Connect**.
 - ↳ Hudbu můžete poslouchat pomocí připojených stereofonních sluchátek Bluetooth.

14 Kalendář

V zařízení můžete synchronizovat kalendář následovně:

- S Kalendářem Google na webu,
- S kalendářem účtu na serveru Microsoft Exchange (viz 'Použití zařízení v podnikových sítích' na straně 58).

Přidání událostí do kalendáře

- 1 Na domovské obrazovce přejděte do nabídky .
- 2 Na obrazovce kalendáře stiskněte  a vyberte možnosti **More** (Další) > **New event** (Nová událost).
 - Nebo můžete klepnout a přidržet datum nebo časový interval v kalendáři. V překryvném okně vyberte možnost **New event** (Nová událost).
- 3 Přidání události
 - Po klepnutí na textová pole můžete událost, včetně tématu, času a umístění upravit.
- 4 V případě potřeby nastavte připomenutí, které vás na danou událost upozorní.





- Klepnutím na tlačítko 1 vyberete možnosti opakování připomenutí –jednorázové, denně, týdně, měsíčně nebo ročně.
- Klepnutím na tlačítko 2 můžete nastavit čas připomenutí, určitou dobu před naplánovaným časem události.

- 5 Klepnutím na tlačítko na obrazovce údaje potvrďte.



Výběr možností připomenutí

Na obrazovce kalendáře stiskněte  a vyberte možnosti **More** (Další) > **Settings** (Nastavení) > **Reminder settings** (Nastavení připomenutí).

Nastavení upozornění na stavovém řádku

- 1 Zapnutí upozornění na stavovém řádku:
 - V části **Reminder settings** (Nastavení připomenutí) klepněte na ikonu  vedle položky **Set alerts & notifications** (Nastavit výstrahy a upozornění).
 - Vyberte možnost **Status bar notification** (Upozornění na stavovém řádku).
 - ↳ V nastaveném čase připomenutí se na stavovém řádku zobrazí indikátor .
 - ↳ Přetažením stavového řádku dolů můžete zobrazit podrobnosti události v rozbalovacím seznamu upozornění.

Nastavení výstrahy

- 1 Zapnutí výstrahy:
 - V části **Reminder settings** (Nastavení připomenutí) klepněte na ikonu  vedle položky **Set alerts & notifications** (Nastavit výstrahy a upozornění).
 - Vyberte možnost **Alerts** (Výstrahy).
- 2 Výběr vyzváněcího tónu:
 - V části **Reminder settings** (Nastavení připomenutí) klepněte na ikonu  vedle položky **Select ringtone** (Vybrat vyzváněcí tón).
 - Vyberte vyzváněcí tón.
 - ↳ V nastaveném čase připomenutí se rozezní výstražný vyzváněcí tón.



Zobrazení kalendáře

Kalendář lze zobrazit podle dnů, týdnů nebo měsíců nebo agendy.

Měsíční zobrazení

- 1 Na obrazovce kalendáře stiskněte  a vyberte možnost měsíčního zobrazení.
- 2 Chcete-li vybrat měsíc, přejeďte prstem nahoru/dolů.

Týdenní zobrazení

- 1 Chcete-li přejít na týdenní zobrazení,
 - V měsíčním zobrazení klepněte na datum v týdnu. Stiskněte  a vyberte možnost týdenního zobrazení.
 - V denním zobrazení stiskněte  a vyberte možnost týdenního zobrazení.
- 2 Chcete-li vybrat den, přejeďte prstem doleva/doprava.



Denní zobrazení

- V měsíčním nebo týdenním zobrazení klepněte na datum.
 - ↳ Kalendář se setřídí podle událostí.

Zobrazení agendy

- Na obrazovce kalendáře stiskněte  > **Agenda** (Agenda).
 - ↳ Zobrazí se seznam událostí.

Úprava události

- 1 V nabídce  zobrazte klepnutím na událost podrobnosti.
- 2 Na obrazovce podrobností události lze provádět následující akce:
 - Chcete-li událost upravit, stiskněte  a vyberte možnost **Edit event** (Upravit událost).
 - Chcete-li událost odstranit, stiskněte  a vyberte možnost **Delete event** (Odstranit událost).

15 Rádio VKV

Poznámka





- Při ladění rádiových stanic vždy zapojte dodávaná sluchátka. Sluchátka slouží také jako anténa. Chcete-li dosáhnout lepšího příjmu, posuňte kabel sluchátek různými směry.

Tip

- Když se přestěhujete na nové místo (například do jiného města nebo země), znovu spusťte automatické ladění, abyste dosáhli lepšího příjmu.
- Chcete-li spustit automatické ladění, stiskněte tlačítko  a vyberte možnost **Automatické ladění**.

Ladění rádiových stanic

Automatické ladění

- 1 Na domovské obrazovce přejděte do nabídky 
 - ↳ Začně hrát naposledy naladěná stanice.
 - ↳ **Když poprvé ladíte rádio**, automaticky se spustí automatické ladění.
 - ↳ V předvolbách je uloženo 20 dostupných stanic. Předvolbu stanice přehrajete klepnutím.
- 2 Otočte obrazovku na šířku nebo na výšku.
 - Zobrazení na šířku: obrazovka přehrávání rádia
 - Zobrazení na výšku: seznam předvoleb
- 3 Na obrazovce přehrávání rádia vyberte předvolbu stanice.
 - Přejetím prstem zleva doprava přejdete na další nebo předchozí předvolbu stanice.
 - Případně klepněte na ikonu  a přejděte do nabídky seznamu předvoleb.
- 4 Ztlumení nebo zapnutí zvuku rádia
 - Klepněte na ikonu  /  na obrazovce přehrávání rádia.

Ruční ladění

Pomocí ručního ladění můžete naladit konkrétní frekvenci nebo stanici.

- 1 Na domovské obrazovce přejděte do nabídky 
 - ↳ Začne hrát naposledy naladěná stanice.
- 2 Na obrazovce přehrávání rádia přejedte prstem na posuvníku frekvence doleva nebo doprava.
 - ↳ Naladíte nejbližší dostupnou stanici následující po aktuální frekvenci.

Ukládání předvoleb stanic



V přehrávači **Connect** lze uložit až 20 předvoleb stanic.

- 1 Naladte rádiovou stanici.
- 2 Na obrazovce přehrávání rádia stiskněte tlačítko  a vyberte možnost **Uložit předvolbu**.
 - ↳ Předvolba stanice se zobrazí v seznamu předvoleb.
- 3 Přetáhněte předvolbu na vybrané místo.

16 Nahrávky

Na domovské obrazovce přejděte do nabídky , kde můžete pořizovat a přehrávat zvukové nahrávky.

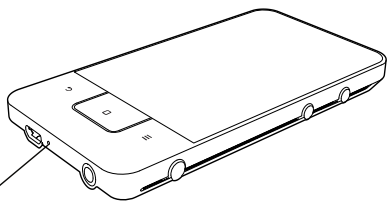

Nahrávání hlasu

- 1 Na domovské obrazovce přejděte do nabídky .
↳ V knihovně nahrávek se zobrazí stávající nahrávky.
- 2 Klepnutím na ikonu  přepnete na obrazovku nahrávání.
- 3 Zkontrolujte, zda je mikrofon blízko zdroje zvuku, který má nahrávat.





MIC

- 4 Nahrávání můžete spustit, přerušit nebo zastavit následujícím způsobem.



	Klepnutím spustíte nahrávání.
	Klepnutím zastavíte nahrávání.

- 5 Klepnutím na tlačítko  přepnete do knihovny nahrávek.

Nahrávání rádia VKV



- 1 Na domovské obrazovce přejděte do nabídky .
- 2 Nalaďte rádiovou stanici.
- 3 Na obrazovce přehrávání rádia klepněte na ikonu .
↳ Zobrazí se obrazovka nahrávání.
- 4 Pokračujte kroky 4 a 5 postupu **Nahrávání hlasu**.

Přehrávání nahrávek

- 1 Na domovské obrazovce přejděte do nabídky .
↳ V knihovně nahrávek se zobrazí stávající nahrávky.
- 2 Klepnutím na nahrávku spustíte přehrávání.
- 3 Klepnutím na tlačítko  /  přehrávání pozastavíte nebo obnovíte.

Sdílení nahrávek



Nahrávky lze sdílet přes Internet nebo prostřednictvím rozhraní Bluetooth.

- 1 Klepnutím na tlačítko  přepnete do knihovny nahrávek.
↳ V knihovně nahrávek se zobrazí stávající nahrávky.
- 2 Stiskněte tlačítko  a vyberte možnost **Share** (Sdílet).
- 3 Klepnutím vyberte příslušné možnosti.
- 4 Odešlete vybrané soubory podle pokynů na obrazovce.

17 Budík



Na přehrávači můžete nastavit budíky.

Nastavení budíku

- 1 Zkontrolujte nastavení času hodin (viz 'Datum a čas' na straně 67).
- 2 Na domovské obrazovce klepněte na tlačítko . Stiskněte tlačítko .
- 3 Nastavení budíku
 - Chcete-li přidat budík, klepněte na položku **Add alarm** (Přidat budík).
 - Pokud chcete nastavení budíku změnit, klepněte na přednastavený čas budíku.
- 4 Vyberte požadovanou možnost. Potvrďte akci podle výzvy.

Time (Čas)	Nastavení času budíku.
Ringtone (Vyzváněcí tón)	Výběr vyzváněcích tónů pro budík, tichý režim, bzučák nebo vyzvánění.
Repeat (Opakování)	Výběr způsobu opakování budíku.
Label (Štítek)	Přidání popisu budíku.

Zapnutí nebo vypnutí budíku

- V nabídce  >  klepněte na zaškrtačací políčko vedle nastaveného času budíku.
 - ↳ Pokud je tato funkce povolena, je zaškrtnuto příslušné políčko.
 - ↳ Pokud je budík zapnutý, zobrazí se na stavovém řádku indikátor .

Použití budíku

Při nastaveném času budíku se rozezní budík a na stavovém řádku se zobrazí upozornění. Přetažením stavového řádku dolů můžete zobrazit podrobnosti.

- Chcete-li budík přerušit, klepněte na možnost **Snooze** (Opakované připomenutí).
 - ↳ Budík zazvoní o 10 minut později.
- Chcete-li budík zastavit, klepněte na možnost **Dismiss** (Zrušit připomenutí).
 - ↳ Budík se rozezní opět při následujícím nastaveném času budíku.

18 Kalkulačka

Chcete-li použít kalkulačku, klepněte na domovské obrazovce na ikonu .

1 Zadávání čísel a matematických operátorů:

- Použijte k zadávání klávesnici na obrazovce.
- Chcete-li využít další matematické funkce, přejeďte prstem doleva.

2 Klepnutím na ikonu = spustíte výpočet.

Vymazání zadaných hodnot

1 Klepnutím přesuňte kurzor za položku, kterou chcete vymazat.

2 Opakovaně klepněte na tlačítko **CLEAR**.

- Hodnoty zadané před kurzorem budou vymazány.
- Chcete-li vymazat všechny hodnoty, klepně na tlačítko **CLEAR** a přidržte je.

19 Použití zařízení v podnikových sítích

Přehrávač **Connect** lze používat v podnikových sítích. Před přístupem do podnikových sítí je třeba nainstalovat zabezpečená pověření nebo certifikáty zabezpečení.

Po získání přístupu k podnikové síti můžete mít možnost nastavit účet na severu Microsoft Exchange a přidat do zařízení virtuální privátní síť (VPN). Pomocí účtu na serveru Microsoft Exchange si můžete zajistit přístup ke své pracovní poštovní schránce na serveru Exchange.

Instalace zabezpečených pověření

Zabezpečená pověření nebo certifikáty zabezpečení získáte od správce sítě.

Instalace zabezpečených pověření

- 1 Zkontrolujte, zda jste přenesli soubory zabezpečených pověření z počítače do zařízení (viz 'Přenášení přetažením v aplikaci Průzkumník Windows' na straně 26).



Poznámka

- V přehrávači **Connect** zkontrolujte, zda jsou zabezpečená pověření uložena do kořenového adresáře, ne do složky.



- 2 Nainstalujte zabezpečená pověření:
 - Na domovské obrazovce přejděte do nabídky  > **Location & security** (Poloha a bezpečnost) > **Install from USB storage** (Instalovat z úložiště USB).
 - Klepnutím na soubor spusťte instalaci.

- Nastavte podle výzvy pro pověření heslo a název.

Použití zabezpečených pověření

- 1 Ujistěte se, zda jste nastavili heslo pro úložiště pověření.
 - V nabídce  vyberte možnosti **Location & security** (Poloha a bezpečnost) > **Set password** (Nastavit heslo).
- 2 V nabídce  vyberte možnosti **Location & security** (Poloha a bezpečnost) > **Use secure credentials** (Použít zabezpečená pověření).
 - ↳ V zařízení povolte aplikacím použití zabezpečených pověření.

Nastavení účtu na serveru Microsoft Exchange

- 1 Na domovské obrazovce přejděte do nabídky .
- 2 Nastavte e-mailový účet:
 - Zadejte informace o svém účtu a jako typ účtu vyberte možnost **Exchange**.
 - Pokud jste nastavili další e-mailové účty, stiskněte  a na obrazovce se seznamem účtů vyberte možnost **Add account** (Přidat účet).
- 3 Postupujte podle pokynů na obrazovce a dokončete nastavení.
 - Jako adresu serveru zadejte webovou adresu aplikace Outlook Web Access, například owa.název_společnosti.com nebo mail.název_společnosti.com/owa.
 - Další informace o nastavení, například název domény a uživatelské jméno, získáte od správce systému.

Poznámka

- Zařízení umí spolupracovat se serverem Microsoft Exchange 2003 a 2007.

Přidání sítě VPN

Virtuální privátní síť (VPN) umožňuje připojení k soukromým sítím pomocí zabezpečeného přístupu.

V některých případech je přístup k podnikovým sítím možný jen prostřednictvím sítě VPN.

Přidání sítě VPN do zařízení



- 1 Požádejte správce sítě o informace ke konfiguraci.
- 2 Na domovské obrazovce přejděte do nabídky  > **Wireless & networks** (Bezdrátové připojení a sítě) > **VPN settings** (Nastavení VPN) > **Add VPN** (Přidat síť VPN).
- 3 Podle výzvy síť VPN nakonfigurujte.
- 4 Podle potřeby nainstalujte zabezpečená pověření (viz 'Instalace zabezpečených pověření' na straně 58).

Připojení k síti VPN

- 1 Ujistěte se, že jste připojili přehrávač **Connect** k Internetu.
- 2 Na domovské obrazovce přejděte do nabídky  > **Wireless & networks** (Bezdrátové připojení a sítě) > **VPN settings** (Nastavení VPN).
↳ Zobrazí se seznam sítí VPN.
- 3 Klepnutím na požadovanou síť VPN spustíte připojení.

20 Nastavení

Na domovské obrazovce přejděte do nabídky

- a vyberte nastavení.
- Přejíždějte nahoru nebo dolů po obrazovce a procházejte seznam možností. Klepnutím vyberte některou možnost.
- Klepněte na ikonu  a přejdete na domovskou obrazovku.
- Klepněte na ikonu  a přejdete na předchozí obrazovku.

Režim letadla

V nabídce **Wireless & networks** (Bezdrátové připojení a sítě) > **Airplane mode** (Režim letadla) můžete zapínat nebo vypínat přístup pomocí připojení Wi-Fi nebo Bluetooth.

Do režimu letadla přepněte, když:

- z bezpečnostních důvodů potřebujete vypnout přístup pomocí připojení Wi-Fi nebo Bluetooth, jako je tomu v letadle.

Nastavení sítě Wi-Fi

V nabídce **Wireless & networks** (Bezdrátové připojení a sítě) > **Wi-Fi settings** (Nastavení sítě Wi-Fi) vyberte nastavení zařízení pro sítě Wi-Fi.

- 1 V případě potřeby klepněte na možnost **Wi-Fi**.
 - ↳ Pokud je tato funkce povolena, je zaškrtnuto příslušné políčko.
 - ↳ Zobrazí se seznam sítí Wi-Fi v dosahu a sítě, k nimž byl přehrávač naposledy připojen (pokud jsou sítě uloženy v paměti).
- 2 Připojte přehrávač **Connect** k síti.
 - V seznamu sítí Wi-Fi klepnutím vyberte jednu ze sítí.

- Do překryvného textového pole zadejte šifrovací klíč.

Poznámka

- Pokud jste vypnuli vysílání názvu SSID nebo informaci Service Set Identifier (SSID) směrovače skryli, zadejte název SSID, neboli veřejný název sítě, ručně.
- Pokud ve směrovači není k dispozici protokol DHCP (Dynamic Host Configuration Protocol) nebo je ve směrovači zakázán, zadejte adresu IP přehrávače Connect (viz 'Pokročilá nastavení' na straně 61) ručně.

Obnovení seznamu sítí Wi-Fi

- V nabídce **Wireless & networks** (Bezdrátové připojení a sítě) > **Wi-Fi settings** (Nastavení sítě Wi-Fi) stiskněte tlačítko  a vyberte možnost **Scan** (Vyhledávání).

Upozornění na síť

Zapněte položku **Network notification** (Upozornění na síť). Pokud bude dostupná otevřená síť Wi-Fi, zobrazí se na stavovém řádku indikátor .

Přidání sítě Wi-Fi

Ruční zadání názvu SSID



Název SSID (Service Set Identifier) je název směrovače. Podle tohoto jména je směrovač rozpoznán ostatními zařízeními Wi-Fi. Pokud je název SSID směrovače skrytý (je například vypnuto vysílání názvu SSID), směrovač je pro seznam dostupných sítí neviditelný. Chcete-li přepojit přehrávač **Connect** ke směrovači, zadejte název SSID směrovače ručně, ještě než zahájíte vyhledávání dostupných sítí v přehrávači **Connect**.

- 1 V nabídce **Wi-Fi settings** (Nastavení sítě Wi-Fi) vyberte možnost **Add Wi-Fi network** (Přidat síť Wi-Fi).
- 2 Zadejte název SSID směrovače.
 - ↳ Přehrávač **Connect** zahájí vyhledávání sítě.
 - ↳ Síť se zobrazí v seznamu sítí.

- 3 Připojte přehrávač **Connect** k síti.
- ↳ Po úspěšném vytvoření připojení Wi-Fi se na stavovém řádku zobrazí indikátor .

Pokročilá nastavení

Ruční zadání adresy IP

- 1 V nabídce **Wi-Fi settings** (Nastavení sítě Wi-Fi) stiskněte tlačítko  a vyberte možnosti **Advanced** (Pokročilé) > **Use static IP** (Použít statickou adresu IP).
- V případě potřeby klepnutím na možnost **Use static IP** (Použít statickou adresu IP) tuto funkci zapněte.
 - ↳ Pokud je tato funkce povolena, je zaškrtnuto příslušné políčko.
- 2 V části **IP settings** (Nastavení adresy IP) můžete přiřadit adresu IP ručně.
- Zadejte adresu IP, která zařízení umožní používat stejnou podsít' jako směrovač. Pokud má směrovač například adresu IP: 192.168.1.1, masku podsítě 255.255.255.000, zadejte do zařízení tyto údaje: adresa IP: 192.168.1.XX (kde XX označuje číslo), maska podsítě: 255.255.255.000.
 - ↳ Přehrávač **Connect** zahájí připojování k síti pomocí adresy IP.
 - ↳ Po úspěšném vytvoření připojení Wi-Fi se na stavovém řádku zobrazí indikátor .

Poznámka

- Pokud je pro směrovač k dispozici server DHCP, použijte se pro přehrávač **Connect** místo toho automatická adresa IP.
- Ujistěte se, že jste nezadali adresu IP, která je již přiřazena jinému počítači nebo zařízení v síti.

Další pokročilá nastavení

V některých síťových prostředích můžete pro přehrávač **Connect** vybrat pokročilá nastavení.

- 1 V nabídce **Wi-Fi settings** (Nastavení sítě Wi-Fi) stiskněte tlačítko  a vyberte možnosti **Advanced** (Pokročilé).
- V případě potřeby klepnutím na možnost **Use static IP** (Použít statickou adresu IP) tuto funkci zapněte.
 - ↳ Pokud je tato funkce povolena, je zaškrtnuto příslušné políčko.
- 2 Definujte nastavení podle potřeby.

IP adresa	Přiřadte adresu IP a masku podsítě přehrávače Connect v síti. Ujistěte se, že jste nezadali adresu IP, která je již přiřazena jinému počítači nebo zařízení v síti.
Gateway (Brána), Netmask (Maska sítě)	Vyplňte bránu a masku sítě, k níž je přehrávač Connect připojen.
DNS1 , DNS2	Službu DNS (Domain Name Service) zajišťuje váš poskytovatel služeb Internetu (ISP) nebo jde o nastavení adresy IP směrovače, který se připojuje k internetu.

Nastavení připojení Bluetooth

Pomocí nabídky  > **Wireless & networks** (Bezdrátové připojení a sítě) > **Bluetooth settings** (Nastavení připojení Bluetooth) můžete spravovat nastavení připojení Bluetooth.

Bluetooth

- Klepnutím na možnost **Bluetooth** můžete tuto funkci zapnout nebo vypnout.

Název zařízení

Podle názvu zařízení je přehrávač **Connect** vyhledáván ve druhém zařízení Bluetooth během párování a připojení Bluetooth.

- 1 Pod položkou **Device name** (Název zařízení) zobrazte klepnutím textové pole.
- 2 Klepněte na textové pole a zadejte název zařízení.
↳ Zobrazí se klávesnice na obrazovce.

3 Zadejte název zařízení.

Viditelné

Je-li zapnuta možnost **Discoverable** (Viditelné), je přehrávač **Connect** po určitou dobu viditelný na ostatních zařízeních Bluetooth. Nastavte přehrávač **Connect** jako viditelný, pokud má být připojen k jinému zařízení vybavenému funkcí Bluetooth.

- Klepnutím na možnost **Discoverable** (Viditelné) můžete tuto funkci zapnout nebo vypnout.
↳ Pokud je tato funkce povolena, je zaškrtnuto příslušné políčko.
↳ Ve druhém zařízení Bluetooth můžete vyhledat přehrávač **Connect**.



Tip

- Chcete-li přehrávač **Connect** připojit k zařízení Bluetooth, vyhledejte informace v návodu k použití daného zařízení Bluetooth.

Vyhledávání zařízení

Chcete-li k přehrávači **Connect** připojit jiné zařízení Bluetooth, vyhledejte toto zařízení Bluetooth v přehrávači **Connect**.



Tip

- Před připojením si v návodu k použití daného zařízení Bluetooth vyhledejte heslo pro párování Bluetooth. Nebo vyzkoušejte 0000 nebo 1234.

- 1 V zařízení Bluetooth zkontrolujte, zda je toto zařízení viditelné pro jiná zařízení Bluetooth.
 - Další informace si vyhledejte v návodu k použití daného zařízení Bluetooth.

- 2 V přehrávači **Connect** vyhledejte zařízení klepnutím na možnost **Scan for devices** (Vyhledávání zařízení).
 - ↳ Až bude zařízení přehrávačem **Connect** rozpoznáno, zobrazí se pod položkou **Scan for devices** (Vyhledávání zařízení).

- 3 Připojte zařízení k přehrávači **Connect**.
 - V přehrávači **Connect** zahajte párování klepnutím na zařízení.
 - Do překryvného textového pole zadejte heslo zařízení.
↳ Po úspěšném připojení se zobrazí indikátor *.

Sdílení připojení

Pomocí funkce sdílení připojení můžete sdílet internetové připojení zařízení s počítačem. Zařízení tak může fungovat jako aktivní bod (hotspot) sítě Wi-Fi.

- 1 Stáhněte do počítače soubor s konfigurací z adresy <http://www.android.com/tether#usb>.
- 2 V zařízení vyberte možnost **Wireless & networks** (Bezdrátové připojení a sítě) > **Tethering** (Sdílení připojení).
↳ Pokud je tato funkce povolena, je zaškrtnuto příslušné políčko.
- 3 Připojte zařízení k počítači prostřednictvím kabelu USB.
↳ V počítači se zobrazí překryvná obrazovka instalace.
- 4 Nainstalujte podle výzvy stažený soubor s konfigurací (viz **krok 1**).
- 5 V zařízení se připojte k Internetu prostřednictvím Wi-Fi.
↳ V počítači můžete sdílet internetové připojení ze zařízení.

Nastavení sítě VPN

Nastavení pro síť VPN slouží pro přístup k soukromým, například podnikovým sítím (viz 'Použití zařízení v podnikových sítích' na straně 58).

Zvuk

V části **Sound** (Zvuk) můžete vybrat nastavení zvuku pro zařízení.

Nastavení hlasitosti

Tichý režim	Ztlumení nebo zapnutí zvuku kromě přehrávání médií a budíků.
Hlasitost	Přetažením posuvníku můžete vybrat úroveň hlasitosti pro média a budík.

Nastavení zvuku pro upozornění

Tón upozornění zazní, když dojde k nové události. Přetažením stavového řádku dolů můžete zobrazit informace v rozbalovacím seznamu upozornění.

Vyzváněcí tón upozornění	Nastaví zvukový soubor jako vyzváněcí tón.
---------------------------------	--

Zpětná vazba stisknutí kláves

Audible selection (Zvuk při výběru)	Klepnutí na obrazovku bude doprovázeno zvuky.
Screen lock sounds (Zvuky zamknutí obrazovky)	Zamknutí obrazovky budou doprovázet zvuky.

Displej

V části **Display** (Displej) můžete zvolit nastavení displeje:

Jas	Přetažením posuvníku můžete upravit jas displeje.
Auto-rotate screen (Automatické otáčení obrazovky)	Zapnutí nebo vypnutí otáčení obrazovky při změně zobrazení na šířku a na výšku.
Animation (Animace)	Vyberte, zda se má při otevírání nebo zavírání obrazovek zobrazit animace.
Screen timeout (Vypnutí obrazovky)	Po uplynutí zvolené doby se obrazovka automaticky vypne. Chcete-li šetřit energii baterie, vyberte nízkou hodnotu.

Ovládání XEC DLS

Pomocí funkce eXtreme Energy Conservation Dynamic Luminance Scaling (XEC DLS) lze automaticky upravovat jas přehrávače **Connect** k dosažení úspory energie.

- Klepněte na položku **Ovládání XEC DLS** a vyberte požadované možnosti.

Kalibrace senzoru G

Senzor G umožňuje v přehrávači **Connect** přepínat mezi zobrazením na šířku a na výšku. Když je senzor G zkalibrován, dokáže přehrávač **Connect** přesně reagovat na otáčení obrazovky a přepínat mezi zobrazením na šířku a na výšku.

- 1 Klepnutím na položku **G-Sensor Calibration** (Kalibrace senzoru G) spustíte kalibraci.
- 2 Dokončete kalibraci podle zobrazených pokynů.

Poloha a bezpečnost

Použití bezdrátových sítí

- V nabídce **Location & security** (Poloha a bezpečnost) zapněte nebo vypněte možnost **Use wireless networks** (Používat bezdrátové sítě).
 - ↳ Pokud je tato funkce povolena, je zaškrtnuto příslušné políčko.
 - ↳ Použití *informace o své pozici prostřednictvím online služeb vyhledání pozice (například Mapy nebo v jiné obdobné služby či aplikace) můžete povolit nebo zakázat.



Tip

- *Informace o pozici jsou založeny na adrese IP přiřazené zařízení v síti Wi-Fi.

Nastavení odemknutí obrazovky

Chcete-li ve výchozím nastavení obrazovku přehrávače **Connect** odemknout, stiskněte tlačítko / a poté přetažením posuvníku odemkněte zámek.

V nabídce **Set up screen lock** (Nastavit zámek obrazovky) lze nastavit gesto, kód PIN nebo heslo pro zabezpečení odemknutí. K odemknutí obrazovky je pak třeba použít prvek nastavený pro zabezpečení.

Žádné	Není nastaveno žádné opatření pro zabezpečení odemknutí.
Pattern (Gesto)	Jako prvek zabezpečení odemknutí je nastaveno gesto.
PIN	Nastavení číselného kódu PIN.
Heslo	Nastavení hesla složeného z kombinace číslic, písmen a symbolů.

Viditelné heslo

Heslo je složeno z několika znaků. Abyste měli jistotu, že znaky zadáváte správně, můžete povolit zobrazování znaků při zadávání hesla.

Podle potřeby zapněte nebo vypněte možnost **Visible password** (Viditelné heslo).

- Klepněte na zaškrťovací políčko.
 - ↳ Pokud je tato funkce povolena, je zaškrtnuto příslušné políčko.

Výběr správce zařízení

Některé aplikace v podnikových sítích, například e-mail a kalendář na vašem účtu na serveru Microsoft Exchange, mohou vyžadovat práva správce zařízení.

Před odinstalováním takovéto aplikace vypněte práva správce zařízení.

- V nabídce **Select device administrator** (Vybrat správce zařízení) klepněte na příslušnou aplikaci.
 - ↳ Práva správce zařízení budou vypnuta.
 - ↳ Nebude možné synchronizovat data pro danou aplikaci.

Úložiště údajů pověření

Při bezdrátovém připojení jsou třeba zabezpečená pověření v následujících případech:

- při přístupu k webovému serveru, který vyžaduje pověření pro přihlášení, nebo při připojování k podnikovým sítím.

Přejděte na možnosti **Location & security** (Poloha a bezpečnost) > **Credential storage** (Úložiště pověření) a vyberte následující možnosti:

Use secure credentials (Použít zabezpečená pověření)	Aplikace mohou používat zabezpečená pověření. Ujistěte se, zda jste nastavili heslo pro úložiště pověření.
Install from USB storage (Instalovat z úložiště USB)	Instalace zabezpečených pověření ze zařízení (viz 'Instalace zabezpečených pověření' na straně 58).
Zadání hesla	Nastavení nebo změna hesla pro úložiště údajů pověření.
Clear storage (Vymazat úložiště)	Vymazání všech pověření a hesla k úložišti údajů pověření.

Použití

Pomocí nabídky **Applications** (Aplikace) lze spravovat aplikace nainstalované v přehrávači **Connect**.

Neznámé zdroje

Do přehrávače **Connect** lze instalovat aplikace, které jste stáhli ze služby Market nebo jiných zdrojů.

- V případě aplikací z jiných zdrojů, než je služba Market, povolte klepnutím na možnost **Unknown sources** (Neznámé zdroje) jejich instalaci do přehrávače **Connect**.

Správa aplikací

Pomocí položky **Manage applications** (Správa aplikací) lze provádět správu aplikací v zařízení. Můžete aplikace instalovat/odinstalovávat nebo zvolit další možnosti.

- 1 Vyhledání aplikací:
 - V části **Downloaded** (Stažené) jsou uvedeny aplikace, které jste stáhli ze služby Market nebo z jiných zdrojů.
 - V části **Running** (Běžící) jsou aplikace, které jsou v zařízení spuštěny.

- V části **All** (Vše) jsou uvedeny aplikace nainstalované v zařízení.

- 2 Klepněte na požadovanou aplikaci.
 - ↳ Zobrazí se možnosti a informace.

- 3 Klepnutím vyberte příslušnou možnost.
 Instalace aplikací přenesených z počítače přes kabel USB

- 1 Na domovské obrazovce přejděte do nabídky .

- 2 Vyhledejte požadovanou aplikaci a klepnutím na příslušnou možnost spustíte instalaci.

Spuštěné služby

V části **Running services** (Spuštěné služby) se zobrazí služby spuštěné v zařízení. V případě potřeby můžete klepnutím službu zastavit.

Využití baterie

V části **Battery use** (Využití baterie) můžete zobrazit využití baterie aplikacemi.

Účty a synchronizace

V části **Accounts & sync** (Účty a synchronizace) můžete zvolit způsob synchronizace dat v aplikacích.

Background data (Data na pozadí)	Synchronizace dat v době, kdy aplikace neběží.
Auto-sync (Automatická synchronizace)	Automatická synchronizace dat podle plánu.
Manage accounts (Správa účtů)	Výběr účtů pro automatickou synchronizaci nebo synchronizaci na pozadí. Nebo můžete provádět synchronizací účtů ručně.



Tip

- Funkce **Auto-sync** (Automatická synchronizace) je v případě vypnutí funkce **Background data** (Data na pozadí) také vypnutá.

Soukromí

Pomocí možností **Privacy** (Soukromí) > **Factory data reset** (Resetování dat na tovární nastavení) můžete vymazat veškerá data, která jste uložili do interní paměti přehrávače.

Skladování

V části **Storage** (Úložiště) získáte informace o volném místě v interní paměti přehrávače **Connect**.

Jazyk a klávesnice

Výběr jazyka

V části **Select language** (Výběr jazyka) můžete vybrat jazyk pokynů na obrazovce přehrávače **Connect**.

Uživatelský slovník

V nabídce **User dictionary** (Uživatelský slovník) můžete přidávat nebo odebrat slova nebo slovní spojení z uživatelského slovníku. Navrhovaná slova zobrazená na překryvné obrazovce při zadávání textu na klávesnici Android lze přizpůsobit.

Přidání slova nebo slovního spojení

- Přidejte slovo nebo slovní spojení stisknutím tlačítka

Úprava nebo odstranění slova nebo slovního spojení

- 1 Klepněte na příslušné slovo nebo slovní spojení.
↳ Zobrazí se překryvná obrazovka.
- 2 Upravte nebo odstraňte požadované slovo nebo slovní spojení.

Klávesnice Android

V části **Android keyboard** (Klávesnice Android) můžete vybrat možnosti zadávání textu pomocí klávesnice na obrazovce.

- Klepnutím na zaškrťávací políčko vyberte požadovanou možnost.
↳ Pokud je tato funkce povolena, je zaškrtnuto příslušné políčko.

Nastavení klávesnice Android

Sound on key press (Zvuk při stisknutí klávesy)	Klávesa vydá zvukový signál při každém stisknutí klávesnice na obrazovce.
Popup on key press (Překrytí při stisknutí klávesy)	Při stisknutí klávesy se překrytím zobrazí příslušné písmeno.
Touch to correct words (Dotyková oprava slov)	Podtržení rozdílů mezi zadanými a navrhovanými slovy.
Auto-capitalization (Automatická velká písmena)	První písmeno nové věty je psáno jako velké.
Show settings key (Zobrazit klávesu nastavení)	Zobrazení nebo skrytí klávesy nastavení na klávesnici Android.
Voice input (Hlasový vstup)	Výběr umístění klávesy pro hlasový vstup na hlavní klávesnici nebo klávesnici se symboly.
Input languages (Jazyky zadávání)	Výběr jazyků, mezi kterými lze při zadávání textu přepínat.

Nastavení navrhování slov

Quick fixes (Rychlé opravy)	Běžné pravopisné chyby se opravují automaticky.
Show suggestions (Zobrazit návrhy)	Předchozí zadaná slova se během zadávání textu zobrazují na překryvné obrazovce.
Auto-complete (Automatické dokončování)	Klepnutím na ikonu  nebo na větné znaménko můžete vybrat označené slovo a dokončit zadávání textu.

Hlasový vstup a výstup

V nabídce **Voice input & output** (Hlasový vstup a výstup) lze vybrat možnosti pro:

- zadávání textu pomocí klávesy pro hlasový vstup  na klávesnici Android,
- hlasový výstup funkce usnadnění v zařízení (viz 'Usnadnění' na straně 67).

Hlasový vstup:

V části **Voice recognizer settings** (Možnosti rozpoznávání hlasu) můžete vybrat možnosti pro rozpoznávání hlasu, například příslušný jazyk.

Hlasový výstup:

Instalace dat pro hlas

Ze služby Market si stáhněte data pro hlas, který bude použit pro syntetickou řeč.

- 1 Připojte zařízení k Internetu.
- 2 V nabídce **Text-to-speech settings** (Nastavení převodu textu na řeč) klepněte na možnost **Install voice data** (Nainstalovat data pro hlas).
↳ Vyhledejte a stáhněte data pro hlas.

Výběr možností hlasového výstupu

- 1 V položce **Language** (Jazyk) vyberte jazyk, který potřebujete.
- 2 V položce **Speech rate** (Rychlost řeči) vyberte rychlost čtení textu – normálně, rychle nebo pomalu.

- 3 Klepněte na možnost **Listen to an example** (Poslechnout ukázkou).
↳ Vybrané možnosti budou použity při přehrání ukázky syntetické řeči.

Použití vlastní možnosti hlasového výstupu

- Klepněte na možnost **Always use my settings** (Vždy použít vlastní nastavení).
↳ Pokud je tato funkce povolena, je zaškrtnuto příslušné políčko.

Usnadnění

Při použití funkce usnadnění jsou činnosti na obrazovce zařízení, například klepnutí nebo výběr položek nabídky, nahlas předčítány pomocí převodu textu na řeč. Uživatelé, pro které je čtení na obrazovce obtížné, si mohou pomoci této funkcí usnadnit používání zařízení.

Instalace aplikací usnadnění

- Ze služby Market si stáhněte příslušnou aplikaci, například Talkback. Nainstalujte danou aplikaci do zařízení.

Použití funkce usnadnění

- 1 Vyberte možnost **Accessibility** (Usnadnění).
↳ Pokud je tato funkce povolena, je zaškrtnuto příslušné políčko.
- 2 Vyberte nainstalovanou aplikaci usnadnění.
- 3 Vyberte možnosti hlasového výstupu (viz 'Hlasový vstup a výstup' na straně 67).

Datum a čas

Automatické nastavení

Prostřednictvím sítě Internet můžete v přehrávači **Connect** pomocí online služeb Philips (viz 'Philips' na straně 69) automaticky synchronizovat datum a čas.

Zapnutí automatického nastavení hodin

- 1 V nabídce **Date & time** (Datum a čas) klepnutím zapnete možnost **Automatic** (Automaticky).
 - ↳ Pokud je tato funkce povolena, je zaškrtnuto příslušné políčko.
- 2 V položce **Select time zone** (Volba časového pásma) vyberte své aktuální časové pásmo.
- 3 U možností **Use 24-hour format** (Použití 24hodinový formát) a **Select date format** (Volba formátu data) vyberte možnosti zobrazení času a data.

Manuální nastavení

- 1 V nabídce **Date & time** (Datum a čas) klepnutím vypnete možnost **Automatic** (Automaticky).
 - ↳ Pokud je tato funkce zakázána, příslušné políčko není zaškrtnuto.
- 2 Po klepnutí na možnosti **Set date** (Nastavení data), **Set time zone** (Nastavení časového pásma) a **Set time** (Nastavení času) můžete nastavit čas, datum a časovém pásmo.
 - Číslice můžete vybírat klepnutím nebo přidržením **+**, **-**.

Informace

V nabídce **Information** (Informace) získáte informace o stavu a o přehrávači **Connect**.

System updates (Aktualizace systému)	Kontrola aktualizací systému přehrávače Connect . Ujistěte se, že jste připojili zařízení k Internetu.
Stav	
Stav baterie	Zobrazuje stav nabíjení baterie.
Stav baterie	Zobrazuje zbývající nabití baterie v procentech.

Wi-Fi MAC address (Adresa MAC pro připojení Wi-Fi)	Zobrazuje jedinečný identifikátor, který je přiřazen síťovému adaptéru přehrávače Connect . Pokud je ve směrovači povoleno filtrování adres MAC, přidejte adresu MAC přehrávače Connect do seznamu zařízení, která se smějí připojit k síti.
Bluetooth address (Adresa pro připojení Bluetooth)	Zobrazuje adresu Bluetooth přehrávače Connect , pokud je zapnuta funkce Bluetooth.
Up time (Doba provozu)	Zobrazuje, jak dlouho je zařízení zapnuté.
Battery use (Využití baterie)	Zobrazuje spotřebu energie v každé spuštěné aplikaci.
Legal information (Právní informace)	Právní informace související s přehrávačem Connect
Registration ID (ID registrace)	Zobrazuje ID, které se používá k registraci přehrávače Connect na stránce www.philips.com/welcome .
Model number (Číslo modelu)	Číslo modelu přehrávače Connect
Android version (Verze platformy Android)	Verze firmwaru platformy Android, která je spuštěna v zařízení
Build number (Číslo sestavení)	Verze softwaru přehrávače Connect

Philips

Z přehrávače **Connect** lze prostřednictvím internetu získat přístup k online službám společnosti Philips, jako je registrace, datum a čas a upgrade firmwaru.

Registrace

Registrace přehrávače **Connect**

Chcete-li přehrávač **Connect** zaregistrovat na stránkách www.philips.com/welcome, použijte e-mailovou adresu jako svůj účet. Poté proveďte registraci prostřednictvím odkazu na webovou stránku, který jste obdrželi e-mailem.

- 1 Ujistěte se, že jste připojili zařízení k Internetu.
- 2 Registrace přehrávače **Connect**
 - Vyberte možnosti **Philips** > **[Registrace]** > **[Registrovat]**.
 - Zadejte platnou e-mailovou adresu.
 - ↳ Obdržíte e-mailovou zprávu z webu oddělení péče o zákazníky na adrese ConsumerCare@Philips.com.
 - K dokončení registrace použijte odkaz na webovou stránku, který je uveden v e-mailu.

Kontrola informací o registraci

Můžete zkontrolovat, zda jste svůj přehrávač **Connect** zaregistrovali, zda jste registraci dokončili a jaký účet jste k registraci použili.

- Klepněte na možnost **[Registrace]** > **[Informace o registraci]**.

Zrušení registrace přehrávače **Connect**

Chcete-li použít jinou e-mailovou adresu jako svůj účet na webu www.philips.com/welcome, můžete registraci přehrávače **Connect** zrušit.

- 1 Klepněte na možnost **[Registrace]** > **[Zrušit registraci]**.
- 2 Potvrďte akci podle výzvy.

Upgrade

- 1 Ujistěte se, že jste připojili zařízení k Internetu.
- 2 Stiskněte tlačítko **[Aktualizace]**.
 - ↳ Zařízení začne vyhledávat aktualizaci firmwaru.
 - ↳ Automaticky se spustí stahování a instalace aktualizace firmwaru.



Poznámka

- Nechte zařízení zapnuté, dokud není aktualizace firmwaru dokončena.

21 Kontrola aktualizace firmwaru

Pokud je přehrávač **Connect** připojen k síti Wi-Fi, můžete přijímat upozornění na aktualizace firmwaru. Přetáhněte dolů horní stavový řádek a zkontrolujte upozornění.

Firmware přehrávače **Connect** lze aktualizovat v zařízení.

Aktualizace firmwaru v zařízení

V přehrávači **Connect** lze provádět aktualizace firmwaru přes síť Internet prostřednictvím online služeb společnosti Philips (viz 'Upgrade' na straně 69).

22 Technické údaje

Napájení

Zdroj napájení: 1 100 mAh lithium-iontový polymerový interní akumulátor

Doba přehrávání¹

– Zvuk: 25 hodin

– Video: 5 hodin

Displej

Typ: Dotykový displej LCD

Velikost úhlopříčky obrazovky (v palcích): 3,2
Rozlišení: 480 x 320 pixelů (HVGA), 262 tisíc barev

Poměr stran: 3 : 2

Platforma

Android™ 2.3

Software

Philips Songbird: pro přenos mediálních souborů

Možnosti připojení

Sluchátka: 3,5 mm

USB: Vysokorychlostní rozhraní USB 2.0

Bezdrátová síť LAN: Wi-Fi standardu 802.11 b/g/n

Bluetooth

Profily Bluetooth: A2DP, AVRCP, Object push

Verze technologie Bluetooth: 2.1+EDR

Zvuk

Odstup kanálů: > 45 dB

Kmitočtová charakteristika: 22–20 000 Hz

Výstupní výkon: 2 x 2,4 mW

Odstup signál/šum: >83 dB

Přehrávání zvuku

Podporované formáty:

- WAV
 - MP3
 - WMA (nechráněný)
 - Audible (.aax)
 - AAC/.m4a (nechráněný)
 - RealAudio (.ra, .ram)
 - OGG Vorbis
 - OGG Flac
 - APE
 - 3GPP
 - AMR-NB (mono), AMR-WB (stereo)
 - MIDI (Typ 0 a 1 (.mid, .xm, .mxmf)), RTTTL/RTX (.rtttl, .rtx), OTA (.ota) a iMelody (.imy)
-

Záznam zvuku

AMR-NB

– Přenosová rychlost: 4,75 až 12,2 kb/s

– Vzorkovací frekvence: 8 kHz

– Podporovaný soubor: 3GPP (.3gp)

Specifikováno

– Přenosová rychlost: 128 kb/s

– Vzorkovací frekvence: 44,1 kHz

– Formát souboru: MP3

Vestavěný mikrofon: monofonní

Přehrávání videa

Podporované formáty:

- WMV (.wmv, .avi) (nechráněný)
 - MPEG-4 (.avi)
 - MPEG-2
 - H.264 (3gpp, .mp4)
 - H.263 Sorrenson
 - On2/VP6
 - FLV (podpora datových toků přes Internet)
-

Přehrávání fotografií

Podporované formáty:

- JPEG
 - BMP
 - PNG
 - GIF
-

Rádio VKV

- Automatické nebo ruční ladění
 - 20 předvoleb
-

Úložná média

Kapacita vestavěné paměti²:

SA3CNT08 8 GB NAND Flash

SA3CNT16 16 GB NAND Flash

SA3CNT32 32 GB NAND Flash

Předem načtené aplikace

Android Market™

YouTube™

Webový prohlížeč

Vyhledávání Google

Google Voice Search

Gmail™

Google Talk™

Mapy Google™

Google Latitude™

Google Places™

Navigace Google

Kalendář Google™

Budík

Kalkulačka

Poznámka

- ¹ Počet nabíjecích cyklů dobíjecích baterií je omezen. Životnost akumulátoru a počet cyklů nabíjení se liší podle použití a nastavení.
- ² 1 GB = 1 miliarda bajtů; dostupná kapacita pro ukládání bude menší. K dispozici nemusí být celá paměť, protože její část je vyhrazena pro zařízení. Kapacita ukládání vychází z předpokladu 4 minut na jednu skladbu a kódování MP3 128 kb/s.

Požadavky na systém počítače

- Windows® XP (s aktualizací SP3 nebo vyšší), Vista 7 (32bitový, 64bitový)
- Procesor Pentium III 800 MHz nebo vyšší
- 512 MB RAM
- 500 MB volného místa na pevném disku
- Připojení k internetu
- Windows® Internet Explorer 6.0 nebo vyšší
- Port rozhraní USB

23 Informace o zákaznické péči prostřednictvím partnerů poskytujících služby

Audible

Služba Audible.com zajišťuje digitální audioknihy a další položky.

Nejčastější dotazy

<http://mobile.audible.com/faqAndroid.htm>

7 digital

Pomocí aplikace Music Store společnosti **7 digital** můžete vyhledávat, kupovat a poslouchat hudbu kdekoli. Přitažlivé rozhraní se snadno používá, tato služba proto může být dokonalým doplňkem přehrávače GoGear. Tato služba je ve vašem zařízení MP3 již předem nainstalována – stačí kliknout na logo 7digital a začít poslouchat.

Nejčastější dotazy

<http://www.7digital.com/help>

AUPEO!

AUPEO! Služba osobního rádia představuje snadný způsob, jak zdarma objevovat hudbu, která se vám bude určitě líbit, a poslouchat přes 100 stanic nejrůznějších stylů – vždy dostupných na webu, jako aplikace...kdekoli.

Nejčastější dotazy

<https://www.aupeo.com/faq>

VIEWSTER

Aplikace VIEWSTER změní přehrávač Philips GoGear na kvalitní zařízení pro zábavu. Na výběr máte širokou nabídku filmů, seriálů a klipů, které zpříjemní každou cestu. Stačí se přihlásit a stisknout tlačítko přehrávání – kdykoli a kdekoli chcete!

Nejčastější dotazy

<http://viewster.com/help.aspx>

