

# Altid klar til at hjælpe

Registrer dit produkt, og få support på  
[www.philips.com/support](http://www.philips.com/support)



BT3550



## Brugervejledning

**PHILIPS**

# Indholdsfortegnelse

---

<b>1</b>	<b>Vigtigt</b>	<b>2</b>
<hr/>		
<b>2</b>	<b>Din Bluetooth-højtaler</b>	<b>2</b>
	Indledning	2
	Hvad er der i kassen	2
	Oversigt over højtaleren	3
<hr/>		
<b>3</b>	<b>Kom godt i gang</b>	<b>4</b>
	Placer højtaleren	4
	Oplad det indbyggede batteri	4
	Tænd/sluk	4
<hr/>		
<b>4</b>	<b>Brug af Bluetooth-enheder</b>	<b>5</b>
	Tilslut en enhed	5
	Afspil fra Bluetooth-enheder	6
	Styr dit telefonopkald	6
<hr/>		
<b>5</b>	<b>Andre funktioner</b>	<b>7</b>
	Lyt til en ekstern enhed	7
	Reguler lydstyrken	7
<hr/>		
<b>6</b>	<b>Produktinformation</b>	<b>8</b>
	Specifikationer	8
<hr/>		
<b>7</b>	<b>Fejlfinding</b>	<b>8</b>
	Generelt	8
	Om Bluetooth-enhed	8
<hr/>		
<b>8</b>	<b>Meddelelse</b>	<b>9</b>
	Overholdelse	9
	Omsorg for miljøet	9
	Varemærker	10

# 1 Vigtigt



## Advarsel

- Kabinettet bør aldrig tages af højttaleren.
  - Forsøg aldrig at smøre nogen del af højttaleren.
  - Placer aldrig højttaleren på andet elektrisk udstyr.
  - Udsæt ikke højttaleren for direkte sollys, åben ild eller varmekilder.
- 
- Sørg for, at der er nok friplads rundt om højttaleren til ventilation.
  - Brug kun tilbehør eller ekstraudstyr, der er godkendt af producenten.
  - Batteriet må ikke udsættes for ekstrem varme som solskin, ild eller lignende.
  - Højttaleren må ikke udsættes for dryp eller sprøjt.
  - Placer aldrig farlige genstande på højttaleren (f.eks. væskefyldte genstande eller tændte lys).



## Bemærk

- Identifikationspladen findes bag på produktet.

# 2 Din Bluetooth-højttaler

Tillykke med dit køb, og velkommen til Philips! Hvis du vil have fuldt udbytte af den support, som Philips tilbyder, kan du registrere dit produkt på [www.philips.com/welcome](http://www.philips.com/welcome).

## Indledning

Med denne højttaler kan du

- nyde lyd fra dine Bluetooth-aktiverede enheder eller andre eksterne lydenheder; og
- styre indgående opkald via Bluetooth-forbindelse.

## Hvad er der i kassen

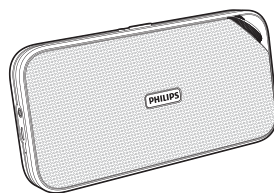

Kontroller og identificer indholdet af pakken:

- Hovedenhed
- USB-kabel
- Kort brugervejledning
- Sikkerheds- og bemærkningsfolder

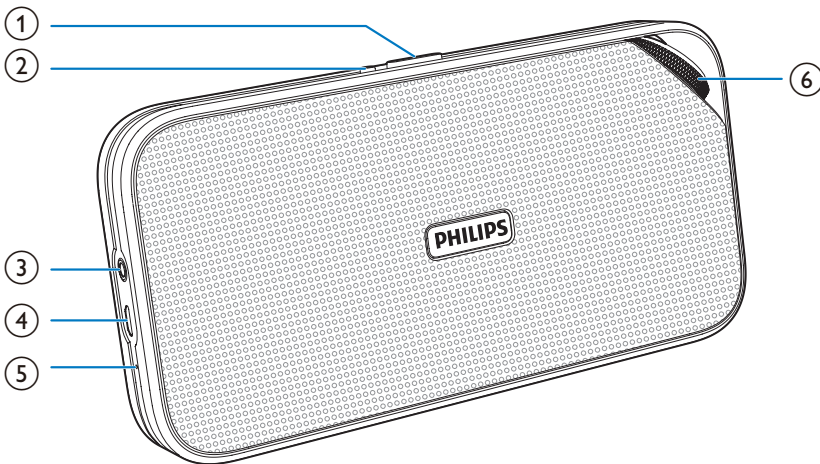

## Oversigt over højttaleren



- ① **Kildevælger (OFF/  /AUDIO IN)**
  - Tænd eller sluk for højttaleren.
  - Vælg kilden Bluetooth eller AUDIO IN.
- ② ** **
  - Besvar eller afvis et indgående opkald.
  - Afslut det aktuelle telefonopkald.
  - Overfør opkaldet til din mobile enhed.
  - Afbryd Bluetooth-forbindelse.
  - Åbn Bluetooth-parringstilstand.
- ③ **AUDIO IN**
  - Tilslut en ekstern lydenhed.
- ④ **DC IN**
  - Oplad det indbyggede batteri.
- ⑤ **MIC**
  - Integreret mikrofon.
- ⑥ **Lydstyrkeknep**
  - Juster lydstyrken.

# 3 Kom godt i gang

Følg altid instruktionerne i dette afsnit i den angivne rækkefølge.

## Placer højttaleren

Træk den udtrækkelige fod på højttalerens bagside ud for at placere enheden på en plan overflade.

## Oplad det indbyggede batteri

Højttaleren strømforsynes af et indbygget, genopladeligt batteri.



### Bemærk

- Før brug skal du oplade det indbyggede batteri helt.
- Mikro-USB-stikket bruges kun til opladning.
- Et genopladeligt batteri har et begrænset antal opladningscyklusser. Batterilevetid og antal opladningscyklusser varierer i forhold til brug og indstillinger.

Tilslut USB-kablet mellem

- **DC IN**-stikket på højttaleren og
- et USB-stik på en computer.

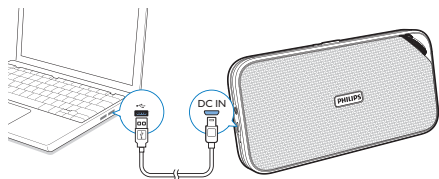

LED-indikatoren øverst angiver batteristatus.

	LED-indikator	Batteristatus
Når højttaleren er slukket	Konstant rødt	Under opladning
Når højttaleren er slukket	Fra	Fuldt opladet
Når højttaleren er i Bluetooth- eller Audio-in-tilstand	Blinker rødt	Strømbesparende

## Tænd/sluk

- Skub kildevælgeren til **0** eller **AUDIO IN** for at tænde for højttaleren.  
↳ Højttaleren skifter til Bluetooth- eller Lydingangstilstand.
- Skub kildevælgeren til **OFF** for at tænde for højttaleren.

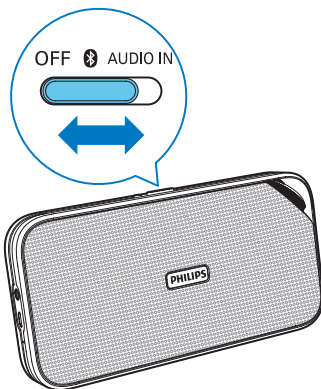

## Skift til standbytilstand

- Hvis Bluetooth-forbindelse er ugyldig eller musikafspilning er stoppet i 15 minutter i Bluetooth-tilstand, skifter højttaleren automatisk til standbytilstand.
  - Hvis lydindgangskablet er afbrudt eller musikafspilning er stoppet i 15 minutter i Lydindgangstilstand, skifter højttaleren automatisk til standbytilstand.
- ↳ Skub først kildevælgeren til **OFF**, derefter til **⊗** eller **AUDIO IN**-positionen for at vende tilbage til Bluetooth- eller Lydindgangstilstand.

# 4 Brug af Bluetooth-enheder

Med denne højttaler kan du lytte til lyd fra Bluetooth-aktiverede enheder og styre indgående opkald via Bluetooth.

## Tilslut en enhed



### Bemærk

- Kontroller, at din Bluetooth-enhed er kompatibel med denne højttaler.
- Inden du parrer en enhed med denne højttaler, skal du læse brugervejledningen for at kontrollere, at den er kompatibel med Bluetooth.
- Højttaleren kan højst huske 4 parrede enheder.
- Sørg for, at Bluetooth-funktionen er aktiveret på enheden, og at enheden er indstillet til at være synlig for alle andre Bluetooth-enheder.
- Enhver forhindring mellem højttaleren og en Bluetooth-enhed kan reducere dækningsområdet.
- Hold afstand fra andre elektroniske enheder, der kan forårsage interferens.

## Tilslut en enhed manuelt



### Bemærk

- Dækningsområdet mellem højttaleren og en Bluetooth-enhed er ca. 10 meter.

- 1 Skub kildevælgeren til **⊗**.  
↳ LED-indikatoren blinker blåt.
- 2 På din Bluetooth-enhed kan du aktivere Bluetooth og søge efter Bluetooth-enheder (se brugervejledningen til enheden).
- 3 Når **[BT3550]** vises på din enhed, skal du vælge den for at starte parring og oprette forbindelse. Hvis det er nødvendigt, skal du indtaste standardadgangskoden "0000".  
↳ Når der er oprettet parring og forbindelse, bipper højttaleren to gange, og LED-indikatoren lyser konstant blåt.

### Sådan afbrydes den Bluetooth-aktiverede enhed:

- Tryk på **☎**, og hold den nede i 3 sekunder.
- Deaktiver Bluetooth på din enhed; eller
- Flyt enheden uden for kommunikationsrækkevidden.

### Sådan tilslutter du den Bluetooth-aktiverede enhed igen:

- Næste gang du tænder for højttaleren, opretter højttaleren automatisk forbindelse til den sidst tilsluttede enhed; eller
- På din Bluetooth-enhed skal du vælge "PHILIPS BT3550" på din Bluetooth-menu for at oprette forbindelse.

### Sådan tilsluttes en anden Bluetooth-aktiveret enhed:

- Deaktiver Bluetooth på den aktuelle enhed, og tilslut derefter en anden enhed.

## Tilslut en enhed via NFC

Near Field Communication (NFC) er en teknologi, der muliggør trådløs kommunikation over korte afstande mellem forskellige NFC-kompatible enheder som f.eks. mobiltelefoner og IC-tags. Hvis din Bluetooth-enhed understøtter NFC, kan du nemt slutte den til højttaleren.

- 1 Skub kildevælgeren til **☎**.
- 2 Aktiver NFC-funktionen på din Bluetooth-aktiverede enhed (se brugervejledningen til enheden for at få yderligere oplysninger).
- 3 Berør NFC-mærket øverst på højttaleren med bagsiden af din Bluetooth-enhed.

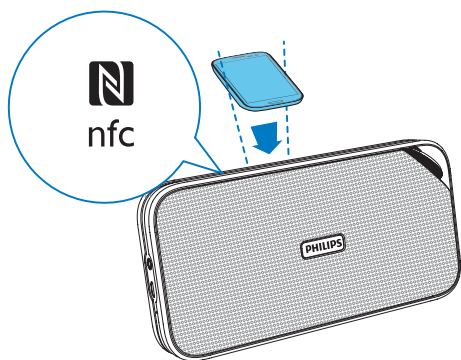

- 4 På din Bluetooth-enhed skal du acceptere anmodning om paring med "BT3550". Om nødvendigt indtastes "0000" som adgangskode til paring.

- 5 Følg instruktionerne på skærmen for at fuldføre paringen og forbindelse.

↳ Når der er oprettet paring og forbindelse, bipper højttaleren to gange, og LED-indikatoren lyser konstant blåt.

LED-indikator	Beskrivelse
Blinker blåt	Tilslutter eller venter på forbindelse
Fast blåt	Tilsluttet

## Afspil fra Bluetooth-enheder

### Bemærk

- Hvis der er et indgående opkald på den tilsluttede mobiltelefon, sættes musikafspilningen på pause.

Efter oprettelse af Bluetooth-forbindelse kan du afspille lyd på Bluetooth-enheden.

↳ Lyden udsendes fra din Bluetooth-enhed til højttaleren.

## Styr dit telefonopkald

Efter oprettelse af Bluetooth-forbindelsen kan du styre et indgående opkald med højttaleren.

Knap	Funktion
<b>☎</b>	Tryk for at besvare et indgående opkald. Tryk og hold nede for at afvise et indgående opkald. Under et opkald skal du trykke for at afslutte det aktuelle opkald.
	Under et opkald skal du trykke og holde nede for at overføre opkaldet til din mobile enhed.



## Bemærk

- Du kan tale gennem højttalerens mikrofon.
- Musikafspilningen sættes på pause, når der er et indgående opkald, og genoptages, når telefonopkaldet afsluttes.

# 5 Andre funktioner

---

## Lyt til en ekstern enhed

Med denne højttaler kan du også lytte til en ekstern lydenhed som f.eks. en MP3-afspiller.

- 1 Tilslut et lydindgangskabel med et 3,5 mm stik i begge ender til
  - **AUDIO IN**-stikket på højttaleren og
  - hovedtelefonstikket på den eksterne enhed.

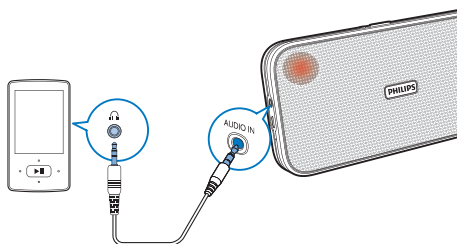

- 2 Skub kildevælgeren til **AUDIO IN**.  
↳ LED-indikatoren lyser rødt.
- 3 Afspil lyd på den eksterne enhed (se enhedens brugervejledning).

---

## Reguler lydstyrken

Drej lydstyrkeknappen for at øge eller reducere lydstyrken.



# 6 Produktinformation

## Bemærk

- Produktoplysninger kan ændres uden varsel.

## Specifikationer

### Forstærker

Vurderet effekt	Maks 2 X 6 W RMS
Signal-/støjforhold	> 62 dBA
AUX-indgang	600 mV

### Bluetooth

Bluetooth-version	V3.0
Understøttede profiler	HFP v1,6, A2DP v2,1, AVRCP v1,0
Område	10 m (i fri luft)

### Generelle oplysninger

Strømforsyning (via USB-stik)	5 V $\equiv$ 1 A
Indbygget batteri	Li-polymer batteri (3,7V, 2200 mAh)
Mål – Hovedenhed (B x H x D)	201 x 101 x 35 mm
Vægt – Hovedenhed	0,5 kg

# 7 Fejlfinding



## Advarsel

- Kabinettet bør aldrig tages af enheden.

Prøv aldrig selv at reparere systemet, da garantien i så fald bortfalder. Hvis der forekommer fejl på enheden, bør du kontrollere følgende punkter; inden du bestiller reparation. Hvis der fortsat er problemer; skal du gå til Philips websted på ([www.philips.com/support](http://www.philips.com/support)). Når du kontakter Philips, skal du sørge for, at enheden er i nærheden, og at modelnummeret og serienummeret er tilgængelige.

## Generelt

### Ingen strøm

- Genoplad din højttaler.

### Ingen lyd

- Juster lydstyrken på højttaleren eller den Bluetooth-tilsluttede enhed.
- Kontroller, at din Bluetooth-enhed er inden for det effektive dækningsområde.

### Ingen reaktion fra højttaleren

- Genstart højttaleren.

## Om Bluetooth-enhed

### Lydkvaliteten er dårlig efter tilslutning af en Bluetooth-aktiveret enhed.

- Bluetooth-modtagelsen er dårlig. Flyt enheden tættere på dette produkt, eller fjern eventuelle forhindringer mellem dem.

### Kan ikke oprette forbindelse til enheden.

- Enhedens Bluetooth-funktion er ikke aktiveret. Se i enhedens brugervejledning, hvordan funktionen aktiveres.

- Produktet har allerede forbindelse til en anden Bluetooth-aktiveret enhed. Afbryd enheden, og prøv igen.

#### Den parrede enhed kobler til og fra hele tiden.

- Bluetooth-modtagelsen er dårlig. Flyt enheden tættere på dette produkt, eller fjern eventuelle forhindringer mellem dem.
- På nogle enheder deaktiveres Bluetooth-forbindelsen muligvis automatisk for at spare strøm. Dette er ikke tegn på en funktionsfejl i produktet.

## 8 Meddelelse

Enhver ændring af dette apparat, som ikke er godkendt af WOOX Innovations, kan annullere brugerens ret til at betjene dette udstyr.

---

### Overholdelse

# CE 1177

Herved erklærer WOOX Innovations, at dette produkt overholder de væsentlige krav og andre relevante bestemmelser i direktivet 1999/5/EC. Du kan se overensstemmelseserklæringen på [www.philips.com/support](http://www.philips.com/support).

---

### Omsorg for miljøet



Dit produkt er udviklet og fremstillet med materialer og komponenter af høj kvalitet, som kan genbruges.



Når et produkt er forsynet med dette symbol med en overkrydset affaldsspand på hjul, betyder det, at produktet er omfattet af EU-direktiv 2002/96/EC.

Undersøg reglerne for dit lokale indsamlingssystem for elektriske og elektroniske produkter.

Følg de lokale regler, og bortskaf ikke dine udtjente produkter sammen med almindeligt husholdningsaffald. Korrekt bortskaffelse af udtjente produkter er med til at forhindre negativ påvirkning af miljø og helbred.



Dit produkt indeholder batterier, som er omfattet af EU-direktivet 2006/66/EC, og som ikke må bortskaffes sammen med almindeligt husholdningsaffald. Undersøg venligst de lokale indsamlingsregler for batterier, da korrekt bortskaffelse er med til at forhindre negativ påvirkning af miljø og helbred.

#### ! Advarsel

- Fjernelse af det indbyggede batteri gør garantien ugyldig og kan ødelægge produktet.

Indlever altid produktet til en fagmand, når det indbyggede batteri skal fjernes.

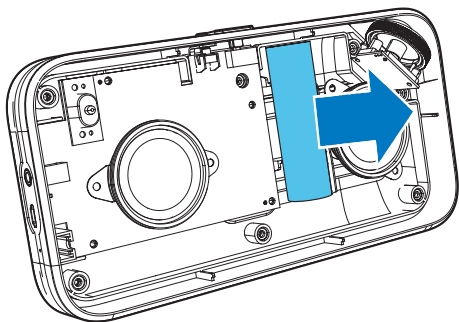

#### Miljøoplysninger

Al unødvendig emballage er udeladt. Emballagen er forenklet og består af tre materialer: Pap (kasse), polystyrenskum (buffer) og polyethylen (poser, beskyttende skumfolie).

Systemet består af materiale, der kan genbruges, hvis det adskilles af et specialfirma. Overhold de lokale regler angående udsmidning af emballage, opbrugte batterier og gammelt udstyr.

## Varemærker

### Bluetooth

Bluetooth®-mærket og -logoet er registrerede varemærker tilhørende Bluetooth SIG, Inc., og WOOX Innovations' brug af sådanne mærker sker under licens.



N-mærket er et varemærke eller registreret varemærke tilhørende NFC Forum, Inc. i USA og andre lande.



Specifications are subject to change without notice.  
2014 © WOOX Innovations Limited. All rights reserved.  
Philips and the Philips' Shield Emblem are registered  
trademarks of Koninklijke Philips N.V. and are used by WOOX  
Innovations Limited under license from Koninklijke Philips N.V.

BT3550\_00\_UM\_V2.0

