

PHILIPS

Monolith

附答錄機的設計無線電話 (M995)



詳細使用手冊

請至以下網址註冊您的產品並取得支援：

www.philips.com/support

目錄

1 重要安全性指示	3	切換大小寫	17
2 您的電話	4	9 電話簿	18
包裝盒內容	4	檢視電話簿	18
電話概覽	4	搜尋記錄	18
機座概覽	6	從電話簿撥打	18
3 開始使用	7	在通話期間存取電話簿	18
連接機座	7	新增記錄	18
安裝隨附的電池	7	編輯記錄	19
設定您的電話 (因國家而異)	8	設定個人化鈴聲	19
變更遠端存取 PIN 碼/密碼	8	刪除記錄	19
為話機充電	9	刪除所有記錄	19
檢查電池電量	9	新增聯絡人到例外清單	20
什麼是待機模式?	9	10 快速撥號	21
檢查訊號強度	9	手動將號碼存到快速撥號鍵	21
開啟或關閉話機	10	將電話簿的號碼儲存到快速撥號鍵	21
4 主選單圖示	11	編輯快速撥號記錄	21
5 顯示圖示	12	刪除快速撥號記錄	21
6 通話	13	檢視通話記錄	22
撥打電話	13	將通話記錄儲存到電話簿	22
接聽電話	13	回覆電話	22
結束通話	13	刪除通話記錄	22
調整聽筒/揚聲器音量	14	刪除所有通話記錄	22
麥克風靜音	14	從通話記錄存取答錄機	22
開啟或關閉揚聲器	14	11 通話記錄	23
撥打第二個電話	14	通話清單類型	23
接聽第二通電話	14	12 重撥清單	23
在兩通電話之間切換	14	檢視重撥記錄	23
與外部通話者進行多方通話	14	將重撥記錄儲存到電話簿	23
7 對講和多方通話	15	重撥電話	23
與其他話機通話	15	通話期間存取重撥清單	23
進行多方通話	15	刪除重撥記錄	24
8 文字和數字	17	刪除所有重撥記錄	24
輸入文字和數字	17	13 音效設定	25
		設定話機鈴聲的音量	25
		設定話機鈴聲	25

設定按鍵音	25	第一聲鈴聲	41
設定擴充底座音	25	自動時鐘	41
設定電池音	25	註冊話機或其他話機	42
設定聲音設定檔	25	取消註冊話機	42
		恢復預設設定	42
14 電話設定	27	20 技術資料	43
顯示設定	27	21 注意	44
Eco 模式	27	符合性聲明	44
ECO+ 模式	27	符合 GAP 標準	44
為話機命名	28	符合 EMF 標準	44
設定日期和時間	28	處理廢棄產品及電池	44
設定顯示語言	28	22 常見問題集	45
自動回應	28	23 附錄	47
啟動/關閉自動掛斷	29	文字和數字輸入表	47
15 鬧鐘	30		
設定鬧鐘	30		
關閉鬧鐘	30		
16 隱私模式	31		
封鎖撥出電話	31		
封鎖來電	31		
靜音模式	32		
變更隱私模式 PIN 碼/密碼	33		
17 嬰兒監視器	34		
啟動嬰兒機組	34		
設定嬰兒哭聲音量	34		
18 電話答錄機	36		
開啟或關閉答錄機	36		
家用留言	36		
設定答錄機語言	36		
主人留言	36		
來電留言	37		
設定鈴聲延遲	38		
遠端存取	38		
19 服務	40		
通話清單類型	40		
自動多方通話	40		
網路類型	40		
自動首碼	40		
選擇重新撥打時間	41		
撥號模式	41		

1 重要安全性指示

使用電話作為嬰兒監視器時

電源需求

- 本產品需使用 100–240 伏特的 AC 電源。如果發生斷電，通訊可能會因此中斷。
- 根據 EN 60950 標準之定義，網路上的電壓歸類為 TNV-3 (電信網路電壓)。



警告

- 電子網路歸類為對人體有害。因此切斷充電器電源的唯一方法，是從插座上拔下電源供應插頭。請務必確認電源插座方便使用。

避免損壞或故障情況發生



注意

- 僅限使用使用指示上所列的電源供應器。
- 僅限使用使用指示上所列的電池。
- 若更換不正確類型的電池，可能會有爆炸危險。
- 請根據指示處理廢電池。
- 請勿將電池丟入火中。
- 請務必使用產品隨附的纜線。
- 請勿讓充電接觸面或電池與金屬物體接觸。
- 請勿將小型金屬物體與本產品接觸，因其可能造成音質降低並損壞產品。
- 如果將金屬物體置於話機聽筒上或附近，可能會阻礙收訊。
- 請勿在有爆炸危險的地點使用本產品。
- 當身處於高電壓環境中時，請勿開啟話機、機座或充電器。
- 對於插電式設備，插座應位於設備附近，並應方便使用。
- 啟用免持模式可能會導致聽筒音量突然變大聲，因此請勿將話機太靠近耳朵。
- 本設備之設計不支援在斷電情況下撥打緊急電話，但提供撥打緊急電話的替代方式。
- 請勿讓產品接觸液體。
- 請勿使用任何含有酒精、氨、苯或具磨蝕性的清潔劑，因為其可能對話機造成損傷。
- 請勿將電話置於過熱的環境中，例如加熱設備或直接日照等。
- 請勿丟擲電話或讓物體掉落在電話上。
- 附近使用中的行動電話可能會造成干擾。



注意

- 請勿讓孩童將產品當成玩具。
- 請確定嬰兒監視裝置和電線均位於嬰兒不易碰觸到的距離之外 (距離至少 1 公尺 / 3 呎)。
- 母裝置距離嬰兒監視裝置必須至少 1.5 公尺 / 5 呎，避免聲場回授現象。
- 請勿將嬰兒監視裝置放在嬰兒床或嬰兒護欄內。
- 請勿讓任何東西覆蓋母裝置和嬰兒監視裝置 (例如，毛巾或毛毯)。隨時確定嬰兒監視裝置的散熱孔保持暢通。
- 請採取各種防範措施，以確保實實的睡眠環境安全無虞。
- 基於安全考量，在缺乏監督及適當指示之下，本產品不適用於孩童及任何身體、知覺、或心理功能障礙者，或缺乏使用經驗及知識者。
- 如果您在母裝置旁邊放置任何發射裝置或其他 DECT 產品 (例如，DECT 電話或網際網路的無線路由器)，您可能會因此失去與嬰兒監視裝置的連線。此時，請將嬰兒監視器移到距離其他無線產品遠一點的地方，直到連線恢復為止。
- 嬰兒監視器僅供作為輔助工具，它無法完全取代一位盡責、合適的成人所能給予的監督效果，因此不可完全仰賴其取代人力監督。

關於操作和存放溫度

- 請務必在溫度不超過 0° C 至 +40° C (相對濕度低於 90%) 之間的場所進行操作。
- 請存放在溫度不超過 -20° C 至 +45° C (相對濕度低於 95%) 之間的場所。
- 在低溫狀態下，電池壽命可能會縮短。

2 您的電話

感謝您購買本產品，歡迎使用 Philips！
請至 www.philips.com/welcome 登錄您的
產品，以獲得 Philips 的完整支援。

包裝盒內容



話機



機座

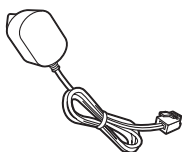

電源變壓器



電話線*



充電式電池組



保證書



短版使用手冊

備註

- * 在某些國家/地區，您必須將電話線轉接頭接上電話線，再將電話線插上電話插孔。

電話概覽

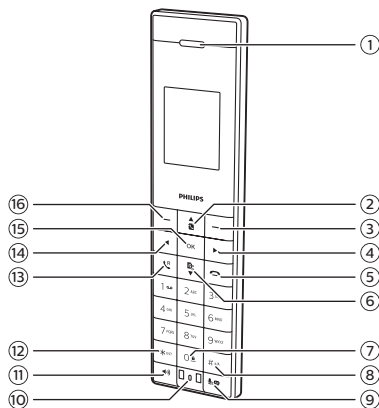

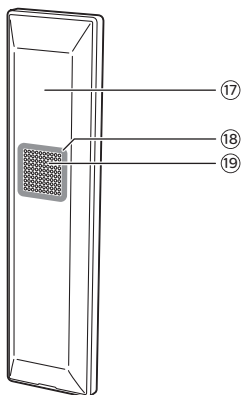

① 聽筒

② ▲

- 向上捲動選單。
- 提高聽筒/揚聲器音量。
- 在待機模式中存取電話簿。

③ ◀ 右方向鍵

- 按下可刪除個別文字或數字。按住可移除所有文字。
- 取消操作。
- 在待機模式中存取重撥清單。
- 在通話期間變更聲音設定檔。
- 選擇話機螢幕 (位於按鍵正上方) 上顯示的功能。

④ ▶

- 在編輯模式中將游標向右移動。
- 在主選單模式中向右捲動。

⑤ ■

- 結束通話。
- 結束選單/操作。
- 按住可開啟/關閉話機。

⑥ ▼

- 向下捲動選單。
- 降低聽筒/揚聲器音量。
- 在待機模式中存取通話記錄。

⑦ 0

- 在編輯文字時按下可輸入空格。
- 在待機模式中，按住可鎖定/解除鎖定鍵盤。

⑧ #*/A

- 按住可在撥打電話時輸入 p (撥號停頓)。
- 在編輯期間切換英文大寫/小寫。

⑨ 📵/🔇

- 麥克風靜音或解除靜音。
- 在待機模式中存取答錄機選單。
- 聽取答錄機上的新留言。

⑩ 麥克風

⑪ 🔊

- 開啟/關閉揚聲器。
- 透過揚聲器撥打和接聽電話。

⑫ *INT

- 按住可進行對講通話 (僅限多話機機型)。
- 設定撥號模式 (脈波式模式或暫時進入按鍵式模式)。此功能會因國家/地區而異。

⑬ 📞^R

- 撥打和接聽電話。
- 閃斷鍵 (這項功能需視您使用的網路而定。)

⑭ ◀

- 在編輯模式中將游標向左移動。
- 在主選單模式中向左捲動。

⑮ OK

- 在待機模式中存取主選單。
- 確認選擇。
- 進入選項選單

⑯ ◀ 左方向鍵

- 在待機模式中存取主選單。
- 確認選擇。
- 進入選項選單
- 選擇話機螢幕 (位於按鍵正上方) 上顯示的功能。

⑰ 電池蓋

⑱ 觸控感應器 (揚聲器周圍的區域)

- 話機在機座上時，輕觸後放開可開啟揚聲器並接聽電話。再次輕觸後放開可關閉揚聲器並掛斷電話。
- 話機在機座上時，按下可設定鬧鐘貪睡功能。

19 揚聲器

備註

- 觸控感應器僅會在話機位於機座上時啟用。

機座概覽

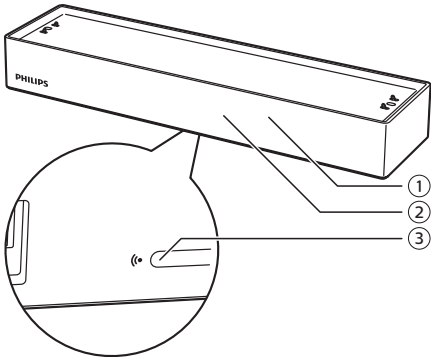

① LED 指示燈

- 熄滅：沒有新事件。
- 亮起：通話中。
- 正常閃爍：新的未接來電/答錄機上有新留言/新的語音信箱留言。
- 快速閃爍：新來電。

② LCD 顯示

- 當有來電時，來電者的姓名及號碼會輪流顯示 (只有在您已向服務提供者註冊來電顯示服務時，才會提供這項功能)。
- 時間會顯示在待機模式中。

③ ●)

- 按下可尋找話機。
- 按住可進入註冊模式。

3 開始使用

注意

- 請確認您在連接和安裝話機之前，已詳讀「重要安全性指示」一節中的安全性指示。

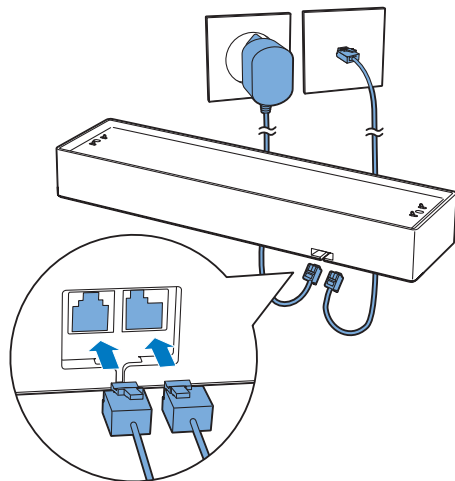

連接機座

警告

- 產品可能會損壞！請確認電源的電壓與電話背面或底部所標示的電壓相符。
- 僅限使用隨附的電源變壓器為電池充電。

備註

- 若您透過電話線訂閱數位用戶線路 (DSL) 高速網際網路服務，請確定在電話線與電源插座之間安裝 DSL 濾波器。濾波器可避免 DSL 干擾所帶來的雜音與來電顯示問題。如需更多關於 DSL 濾波器的資訊，請聯絡您的 DSL 服務提供者。
- 機型牌位於機座底部。

安裝隨附的電池

- 將電源變壓器的兩端分別連接：
 - 機座底部的 DC 輸入插孔；
 - 牆壁的電源插座。
- 將電話線的兩端分別連接：
 - 機座底部的電話插孔；
 - 牆壁的電話插孔。

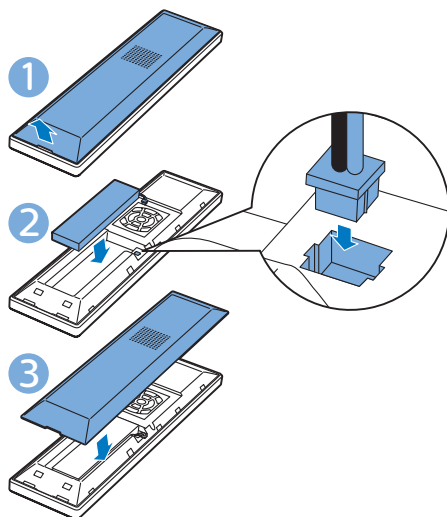

注意

- 可能有爆炸的危險！電池應遠離熱源、日照或火源。請勿將電池丟入火中。
- 請僅使用隨附的電池。
- 電池壽命可能會縮短！請勿混用不同品牌或類型的電池。

備註

- 第一次使用前，請先將電池充電 8 小時。
- 如果電池充電時話機變熱，這是正常現象。

警告

- 更換電池時，請檢查電池的電極是否正確。電極不正確可能導致產品受損。

設定您的電話 (因國家而異)

- 1 首次使用電話時，您會看到歡迎訊息。
- 2 請按 [確定]。

設定國家/地區/語言

請選擇您的國家/地區/語言，然後按 [確定] 確認。

↳ 國家/地區/語言設定已儲存。

備註

- 國家/地區/語言設定選項因國家/地區而異。如果沒有出現歡迎訊息，表示該國家/地區設定已預設為您的國家/地區。然後您可以設定時間和日期。

要重新設定語言，請參閱下列步驟。

- 1 選擇 [選單]。
- 2 按 ◀/▶ 選擇 ，然後按 [確定]。
- 3 選擇 [語言]，再按 [確定] 確認。
- 4 選擇語言，再按 [確定] 確認。
↳ 儲存設定。



設定日期和時間

- 1 選擇 [選單]。
- 2 按 ◀/▶ 選擇 ，然後按下。
- 3 選擇 [日期和時間]，再按 [確定]。
- 4 選擇 [設定日期]/[設定時間]，再按 [確定] 確認。
- 5 按數字按鈕輸入日期和時間。
 - 如果時間格式為 12 小時制，請按 *INT 以選擇 [am] 或 [pm]。
- 6 請按 [確定] 確認。

備註

- 機座時鐘會自動與話機時鐘同步。

設定日期和時間格式

- 1 選擇 [選單]。
- 2 按 ◀/▶ 選擇 ，然後按 [確定]。
- 3 選擇 [日期和時間]，再按 [確定] 確認。
- 4 選擇 [日期格式] 或 [時間格式]。
- 5 按  選擇 [DD/MM/YYYY] 或 [MM-DD-YYYY] 作為日期顯示格式，以及 [12 小時] 或 [24 小時] 作為時間顯示格式。再按 [確定] 確認。
↳ 儲存設定。

備註

- 時間和日期格式設定因國家/地區而異。

變更遠端存取 PIN 碼/密碼

備註

- 預設答錄機遠端存取 PIN 碼/密碼為 0000，請務必進行變更以確保安全性。

- 1 選擇 [選單]。
- 2 按 ◀/▶ 選擇 (☒)，然後按 [確定]。
- 3 選擇 [遠端存取] > [變更 PIN 碼]，再按 [確定] 確認。
- 4 輸入舊 PIN 碼/密碼，然後按 [確定] 確認。
- 5 輸入新 PIN 碼/密碼，然後按 [確定] 確認。
- 6 重新輸入新 PIN 碼/密碼，然後按 [儲存] 確認。
↳ 儲存設定。

為話機充電

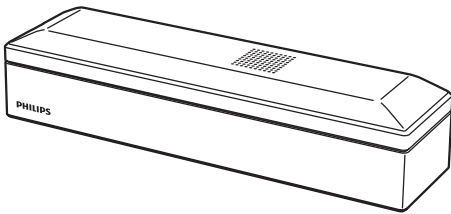

請以其中任一方向將話機插上擴充底座，以進行充電。當話機正確放置在機座上時，您會聽見擴充底座音（請參見第 24 頁的 '設定擴充底座音'）。

↳ 話機會開始充電。

備註

- 第一次使用前，請先將電池充電 8 小時。
- 如果電池充電時話機變熱，這是正常現象。
- 一段時間後，電池的電量會減少，這是正常的電池使用現象。

電話已準備就緒可供使用。

檢查電池電量

電池圖示顯示目前的電池電量。

	當話機自機座/充電器上取下時，電量格數會顯示電池電量（從充電到不足）。
	空白電池圖示閃爍。電池電力不足，需進行充電。

若手機 LCD 背光關閉，即電池電量低。若電池電量耗盡，話機將關閉。如果您正在通話中，當電池快沒電時，您會聽見警告音。若電池電量完全耗盡，話機將關閉。

什麼是待機模式？

當您的電話閒置時，會進入待機模式。話機螢幕會顯示話機名稱、日期、時間和話機號碼。

檢查訊號強度

	電量格數的數目代表話機和機座之間的連線狀態。顯示的格數越多，代表連線狀況越佳。

- 在您撥打或接聽電話及執行電話功能前，請先確認話機已和機座連線。
- 當您在通話中聽見警告音時，代表話機已快沒電，或是話機不在有效範圍內。請將電池充電或將話機移到機座附近。

備註

- 當 ECO+ 開啟時，不會顯示訊號強度。

開啟或關閉話機

按住 (☒) 可開啟或關閉話機。

4 主選單圖示















下列內容是 M995 所提供的選單選項之概觀。如需選單選項的詳盡說明，請參閱本使用者手冊中的對應章節。

圖示	說明
	[電話簿] - 新增、編輯、管理電話簿項目等
	[聲音] - 設定鈴聲音量、鈴聲、按鍵音等。
	[電話設定] - 設定時間和日期、ECO 模式、話機名稱和顯示語言。
	[鬧鐘] - 設定鬧鐘時間、鬧鐘鈴聲、鬧鐘重複。
	[隱私模式] - 封鎖來電、撥出電話或設定靜音模式。
	[服務] - 設定自動多方通話、自動首碼、網路類型、重新撥打時間、自動時鐘、通話服務等。 服務會因網路與國家/地區而異。
	[嬰兒監視器] - 對外部線路、電話簿的聯絡人或其他話機設定警告音，以及設定嬰兒哭聲音量。
	[答錄機] - 設定、聽取、刪除電話留言等。

5 顯示圖示

HAC 您可搭配助聽器裝置使用電話，藉此放大音量並降低雜音干擾。

在待機模式中，主螢幕上顯示的圖示會告訴您話機上有哪些功能可以使用。

圖示	說明
	當話機自機座/充電器上取下時，電量格數會顯示電池電量 (從充飽到不足)。
	空電池圖示閃爍，並發出警告音。電池電力不足，需進行充電。
	顯示話機和機座之間的連線狀態。顯示的格數越多，代表訊號越強。
	當有未接來電時會閃爍。瀏覽通話記錄中未讀取的未接來電，或瀏覽通話記錄中已讀取的未接來電時會持續亮起。
	在您瀏覽通話記錄中的封鎖電話時會持續亮起。
	當有家用號碼來電時會閃爍。
	當有辦公室電話號碼來電時會閃爍。
	當有手機號碼來電時會閃爍。
	鈴聲已關閉。 已設定靜音模式，且是在作用期間內 (電話不會發出鈴聲)。
	答錄機：有新留言或記憶體已滿時會閃爍。電話答錄機開啟時顯示。
	按住 1☎ 以存取網路語音信箱 (依網路與國家/地區而異)。 當有新的語音留言時會閃爍。 當您已在通話記錄中檢視語音留言會持續亮起。 當沒有語音留言時，不會顯示此圖示。
	已設定靜音模式，但不是在作用期間內。
	鬧鐘已啟動。
	ECO 模式啟動。
	ECO+ 模式啟動。

6 通話

備註

- 斷電時，電話無法存取緊急服務。

秘訣

- 在撥打電話前或通話期間，請檢查訊號強度（請參見第 9 頁的「檢查訊號強度」）。

秘訣

- 如需設定快速撥號鍵的相關資訊，請參閱「快速撥號」單元。

備註

- 通話計時器會顯示您目前通話的通話時間。
- 如果您聽見警告音，代表電話已快沒電，或是在有效範圍內。請將電池充電或將電話移到機座附近。

撥打電話

您可以下列方式撥打電話：

- 正常通話
- 預撥電話
- 以快速撥號鍵撥號

您也可以從重撥清單（請參見第 22 頁的「重撥電話」）、電話簿清單（請參見第 17 頁的「從電話簿撥打」）和通話記錄（請參見第 21 頁的「回覆電話」）撥打電話。

正常通話

- 按 或 。
- 撥打電話號碼。
 - 撥出電話號碼。
 - 顯示目前通話的持續時間。

預撥電話

- 撥打電話號碼
 - 要清除數字，請按 [清除]。
 - 要輸入 p（撥號停頓），按住 #*A。
- 按 或 撥出電話。

以快速撥號鍵撥號

如果您已將聯絡人預先儲存在快速撥號鍵，按住該鍵即可撥出電話。

接聽電話

電話響起時，您可以選擇下列選項：

- 輕觸後放開感應器（當話機在機座上時）或按 或 接聽電話。
- 選擇 [轉接] 將來電傳送至答錄機。
- 選擇 [靜音] 關閉目前來電的鈴聲。

警告

- 當話機響起，或已啟動免持功能時，請將話機遠離耳朵以避免聽力受損。

備註

- 如果您已向服務提供者註冊來電顯示服務，則可使用這項服務。

秘訣

- 有未接來電時，會顯示通知訊息。

結束通話

您可以下列方式結束通話：

- 在免持電話模式下，於通話期間輕觸後放開感應器（當話機在機座上時）。
- 按 ，或
- 將話機放置在機座或充電架上。

備註



- 當自動掛斷功能關閉時，把話機放置在機座或充電架上不會結束通話（請參見第 27 頁的「啟動/關閉自動掛斷」）。

調整聽筒/揚聲器音量

在通話期間，可按話機上的  調整音量。

- 聽筒/揚聲器音量調整完後，電話會返回通話螢幕。

麥克風靜音

- 在通話期間，按 。
 - 話機會顯示 [開啟靜音]。
 - 來電者聽不見您的聲音，但您還是可以聽見對方的聲音。
- 再按一次  可解除麥克風靜音。
 - 您現在可與來電者通話。

開啟或關閉揚聲器

請按 。

撥打第二個電話

備註

- 這項服務需視您使用的網路而定。





- 在通話期間，按 。
 - 保留第一通電話。
- 撥打第二個電話。
 - 撥出螢幕上顯示的號碼。

接聽第二通電話

備註

- 這項服務需視您使用的網路而定。

當出現規律的嗶聲通知您有來電時，您可以使用下列方式接聽：



- 按  和  接聽電話。
 - 保留第一通電話，您現在已接通第二通電話。
- 按  與  結束目前通話，並接聽第一通電話。

在兩通電話之間切換

備註

- 這項服務需視您使用的網路而定。請洽詢您的網路服務提供者，詢問能否使用此功能。

您可以使用下列方式切換通話：



- 按  和 ，或
- 按 [選項]，再選擇 [轉接來電]，然後再按一次 [確定] 確認。
 - 保留目前通話，您現在已接通另一通電話。

與外部通話者進行多方通話

備註

- 這項服務需視您使用的網路而定。請洽詢服務提供者，瞭解是否需支付其他費用。

當您同時接通兩通電話時，您可以透過下列方式進行多方通話：

- 按 ，然後按 ；或是
- 按 [選項]，選擇 [多方通話]，然後再按一次 [確定] 確認。
 - 這兩通電話結合，可進行多方通話。

7 對講和多方通話

備註

- 此功能僅限多話機機型。

對講通話是指與共用同一個機座的其他話機通話。多方通話是指您、其他話機使用者及外部來電者之間的對話。

與其他話機通話

備註

- 如果機座只註冊兩個話機，按住 *INT 即可與另一話機通話。

- 1 按住 *INT。
↳ 顯示可進行對講的話機。
- 2 選擇話機號碼，再按 [確定] 確認。
↳ 您選擇的話機隨即響起。
- 3 在選擇的話機上按 。
↳ 即可進行對講。
- 4 按 [取消] 或 取消或結束對講通話。

備註

- 如果選擇的話機忙線，話機螢幕會顯示 [忙線]。

當您正在通話中

您可在通話期間移至其他話機：

- 1 按住 *INT。
↳ 目前的來電者已保留。
↳ 若為多話機機型，則會顯示可進行對講的話機，然後前往步驟 2。
- 2 選擇話機號碼，再按 [確定] 確認。
↳ 等待對方接聽您的電話。

在通話之間切換

按 [外部] 可在外部通話和對講通話之間切換。

進行多方通話

三方通話是指您、其他話機使用者和外部來電者之間的通話。這項功能需有兩個話機共用同一個機座才能進行。

在與外部通話期間

- 1 按住 *INT 展開內部通話。
↳ 外部來電者已保留。
↳ 若為多話機機型，則會顯示可進行對講的話機。然後前往步驟 2。
↳ 若為雙話機機型，則另一個話機會響起。然後前往步驟 3。
- 2 選擇或輸入話機號碼，再按 [確定] 確認。
↳ 您選擇的話機隨即響起。
- 3 在選擇的話機上按 。
↳ 即可進行對講。
- 4 請按 [會議]。
↳ 您現在可與外部來電者和所選話機進行三方通話。
- 5 按 結束多方通話。

備註

- 如果 > [多方通話] 設為 [自動]，按 可加入其他話機正在進行的多方通話。

在多方通話期間

- 按 [對講] 保留外部通話，並返回內部通話。
↳ 保留外部電話。
- 按 [會議] 可再次建立多方通話。

備註

- 如果其中一個話機在多方通話期間掛斷，另一個話機仍可與外部通話保持通話。

8 文字和數字

您可為話機名稱、電話簿記錄和其他選單項目輸入數字和文字。

輸入文字和數字

- 1 按一下或多下字母數字按鍵，以輸入選擇的字元。
- 2 按 [清除] 刪除字元。按住 [清除] 刪除所有字元。按 ◀/▶ 左右移動游標。
- 3 按 0[#] 可新增空格。



備註

- 如需關於按鍵所對應字元與數字的資訊，請參閱「附錄」一節。

切換大小寫

依預設，每個字的第一個字母會顯示為大寫，其餘顯示為小寫。按 #*A 可切換英文大小寫字母。

9 電話簿

此電話的電話簿最多可儲存 150 筆記錄。您可從話機存取電話簿。每筆記錄的名稱長度最多可為 16 個字元。最多可儲存 3 個號碼，每個號碼最多可有 24 個數字。

共有 9 個直接存取記憶號碼 (按鍵 1 到 9)。視您所在國家/地區而定，按鍵 1 和 2 會分別預設成您服務提供者的語音信箱號碼和資訊服務號碼。當您在待機模式中按住此鍵，會自動撥出儲存的電話號碼。





備註

- 直接記憶號碼的功能因國家/地區而異。

檢視電話簿

備註

- 您一次只能檢視一個話機上的聯絡人清單。

- 存取電話簿清單的方式有兩種：
 - 按 ；
 - 選擇 [選單]。按  /  選擇 ，然後按 [確定] > [清單]。
- 選擇 [選項] > [檢視]，然後按 [確定] 檢視可用資訊。

搜尋記錄



您可以下列方式搜尋電話簿：

- 捲動聯絡人清單。
- 輸入聯絡人姓名的第一個字元。





捲動聯絡人清單

- 存取電話簿清單的方式有兩種：
 - 按 ；







- 選擇 [選單]。按  /  選擇 ，然後按 [確定] > [清單]。

- 按  /  捲動聯絡人項目。

輸入聯絡人姓名的第一個字元

- 存取電話簿清單的方式有兩種：
 - 按 ；
 - 選擇 [選單]。按  /  選擇 ，然後按 [確定] > [清單]。
- 按下與字元相符的字母數字按鍵。
 - ↳ 即顯示以該字元為開頭的第一筆記錄。

從電話簿撥打

- 存取電話簿清單的方式有兩種：
 - 按 ；
 - 選擇 [選單]。按  /  選擇 ，然後按 [確定] > [清單]。
- 在電話簿清單中選擇聯絡人。
- 按  或  撥打電話。

在通話期間存取電話簿

- 按 [選項] 並選擇 [電話簿]。
- 請按 [確定] 確認。
- 選擇一位聯絡人，按 [選項]，然後按 [檢視] 檢視號碼。

新增記錄

- 存取電話簿清單的方式有兩種：
 - 按 ；

- 選擇 [選單]。按 ◀/▶ 選擇 ，然後按 [確定] > [清單]。
- 2 選擇 [選項] > [新增]，再按 [確定] 確認。
 - 3 輸入姓名，再按 [確定] 確認。
 - 4 輸入手機號碼、家用電話號碼和/或辦公室電話號碼，再按 [儲存] 確認
↳ 儲存新記錄。



秘訣

- 如果您的電話簿記憶體已滿，會顯示通知訊息。請刪除部分記錄才能新增記錄。
- 按住 #01A 插入 p (撥號停頓)。
- 按 #01A 可切換英文大小寫字母。

備註

- 按 [清除] 刪除字元。
- 按 ◀/▶ 左右移動游標。
- 您的每筆電話簿項目最多可儲存 3 個號碼。

編輯記錄



- 1 存取電話簿清單的方式有兩種：
 - 按 ；
 - 選擇 [選單]。按 ◀/▶ 選擇 ，然後按 [確定] > [清單]。
- 2 選擇 [選項] > [編輯]，再按 [確定] 確認。
- 3 選擇聯絡人，再按 [確定] 確認。
- 4 編輯姓名，再按 [確定] 確認。
- 5 選擇手機/家用/辦公室電話號碼，然後按 [確定] 確認。
- 6 編輯號碼，再按 [儲存] 確認。
↳ 儲存記錄。

設定個人化鈴聲



您可以設定當電話簿中的聯絡人來電時播放的個人化鈴聲。

備註



- 在您使用此功能之前，請確定您已申請來電顯示服務。

- 1 存取電話簿清單的方式有兩種：
 - 按 ；
 - 選擇 [選單]。按 ◀/▶ 選擇 ，然後按 [確定] > [清單]。
- 2 選擇一位聯絡人，然後按 [選項] > [選擇鈴聲]。
- 3 按 [確定] 設定或變更聯絡人的鈴聲。
- 4 選擇聯絡人的鈴聲，然後按 [確定] 確認。
↳ 鈴聲設定完成。

刪除記錄



- 1 存取電話簿清單的方式有兩種：
 - 按 ；
 - 選擇 [選單]。按 ◀/▶ 選擇 ，然後按 [確定] > [清單]。
- 2 選擇 [選項] > [刪除]。請按 [確定] 確認。
↳ 話機上即顯示確認請求。
- 3 請按 [確定] 確認。
↳ 刪除所有記錄。

刪除所有記錄

- 1 存取電話簿清單的方式有兩種：
 - 按 ；
 - 選擇 [選單]。按 ◀/▶ 選擇 ，然後按 [確定] > [清單]。
- 2 選擇 [選項] > [全部刪除]。
- 3 請按 [確定] 確認。
↳ 話機上即顯示確認請求。
- 4 請按 [確定] 確認。
↳ 刪除所有記錄。

新增聯絡人到例外清單

您可以選擇要加到例外清單的聯絡人。在新增到例外清單的聯絡人來電時，即便您已啟動靜音模式，電話仍會響起。



- 1 存取電話簿清單的方式有兩種：
 - 按 ；
 - 選擇 [選單]。按 ◀/▶ 選擇 ，然後按 [確定] > [清單]。
- 2 選擇一位聯絡人，然後選擇 [選項] > [設定例外] > [開啟]。
- 3 請按 [確定] 確認。
 - ↳ 儲存設定。







秘訣

- 如需有關如何設定靜音模式以及將聯絡人排除於靜音模式之外的詳細資訊，請參閱「隱私模式」單元的「靜音模式」一節。

10 快速撥號

您可以將聯絡人電話號碼指派給一個按鍵並加以儲存 (按鍵 3 到 9)。然後便能在待機模式下按住該鍵，然後按  或  自動撥打已儲存的電話號碼。

手動將號碼存到快速撥號鍵

- 1 選擇 [選單]。按  /  選擇 ，然後按 [確定] > [快速撥號] > [確定]。
- 2 按  /  選擇一個空鍵位置。
- 3 選擇 [指派] > [手動]，輸入聯絡人的姓名及號碼，然後按 [確定] 確認。

備註

- 快速撥號清單有獨立的資料庫，與電話簿記錄分開。修改或刪除電話簿記錄時，對應的快速撥號位置不會更新或移除。
- 在來電或撥出電話期間，不會執行電話簿對應功能。
- 變更電話簿記錄 (例如聯絡人的姓名) 並不會影響快速撥號清單內相同的記錄。





將電話簿的號碼儲存到快速撥號鍵

有兩種方式可以儲存號碼。





在空的快速撥號位置下

選擇 [指派] > [電話簿]，選擇聯絡人的姓名及號碼，然後按 [確定] 確認。





尋找一個空的快速撥號位置

- 1 選擇 [選單]。按  /  選擇 ，然後按 [確定] > [快速撥號] > [確定]。
- 2 按  /  選擇一個空鍵位置。
- 3 選擇 [指派] > [電話簿]，選擇聯絡人的姓名及號碼，然後按 [確定] 確認。

編輯快速撥號記錄

- 1 選擇 [選單]。按  /  選擇 ，接著按 [確定] > [快速撥號]，然後按 [確定] 確認。
- 2 按  /  選擇一個按鍵位置。
- 3 按 [選項] > [編輯]，然後按 [確定] 確認。
- 4 編輯姓名，再按 [確定] 確認。
- 5 編輯號碼，再按 [儲存] 確認。
↳ 儲存記錄。

刪除快速撥號記錄

- 1 選擇 [選單]。按  /  選擇 ，接著按 [確定] > [快速撥號]，然後按 [確定] 確認。
- 2 按  /  選擇一個按鍵位置。
- 3 按 [選項] > [刪除]，然後按 [確定] 確認。
↳ 話機上即顯示確認請求。
- 4 選擇 [確定] 確認。
↳ 刪除記錄。

11 通話記錄

通話記錄會儲存所有未接聽、已接聽或封鎖電話的來電通話記錄。來電通話記錄包含來電者姓名和號碼、通話時間和日期。如果您已向服務提供者註冊來電顯示服務，則可使用這項服務。



您的電話最多可儲存 50 筆來電通話記錄。話機上的通話記錄圖示會閃爍，提醒您有未接聽的來電。如果來電者允許顯示身分，您就能檢視其姓名和號碼。通話記錄是依照時間順序顯示，最近接聽的通話會顯示在清單最上方。

備註

- 在您直接從通話清單回撥之前，請先確認通話清單中的號碼有效。

畫面上顯示的圖示會告訴您這是未接/已接/封鎖電話。

圖示

-  當有未接來電時會閃爍。瀏覽通話記錄中未讀取的未接來電，或瀏覽通話記錄中已讀取的未接來電時會持續亮起。
-  在您瀏覽通話記錄中的封鎖電話時會持續亮起。

通話清單類型

您可以設定查看通話記錄中的所有來電或僅查看未接來電。

備註

- 此功能會因國家/地區而異。

選擇通話清單類型

- 選擇 [選單]。
- 按 ◀/▶ 選擇 白，然後按下 [Select]。
- 選擇 [通話清單類型]，再按 [確定] 確認。
- 選擇選項，再按 [確定] 確認。



檢視通話記錄

- 在待機模式中按 ，然後選擇 [來電]。
↳ 隨即顯示來電通話記錄。
- 選擇一筆記錄，然後選擇 [選項] > [檢視] > [確定] 檢視可用的資訊。

將通話記錄儲存到電話簿

- 在待機模式中按 ，然後選擇 [來電]。
↳ 隨即顯示來電通話記錄。
- 選擇一筆記錄，再選擇 [選項]。
- 選擇 [儲存號碼]，再按 [確定] 確認。
- 輸入和編輯姓名，再按 [確定] 確認。
- 選擇電話號碼類型 (手機/家用/辦公室)，然後按 [確定] 確認。
- 編輯號碼，再按 [儲存] 確認。
↳ 儲存記錄。

回覆電話

- 在待機模式中按 ，然後選擇 [來電]。
↳ 隨即顯示來電通話記錄。
- 選擇清單上的記錄。
- 按  撥打電話。

刪除通話記錄

- 您可以使用下列方式存取通話記錄：

12 重撥清單

重撥清單會儲存已撥打通話的通話記錄，其中包含您所撥打的姓名和/或號碼。此電話最多可儲存 20 筆重撥記錄。

檢視重撥記錄

請按 [重撥]。

將重撥記錄儲存到電話簿

- 1 按 [重撥] 進入已撥打通話清單。
- 2 選擇記錄，再按 [選項] 確認。
- 3 選擇 [儲存號碼]，再按 [確定] 確認。
- 4 輸入和編輯姓名，再按 [確定] 確認。
- 5 選擇電話號碼類型 (手機/家用/辦公室)，然後按 [確定] 確認。
- 6 編輯號碼，再按 [儲存] 確認。
↳ 儲存記錄。

重撥電話

- 1 請按 [重撥]。
- 2 選擇您要撥打的記錄。按 \hookrightarrow 。
↳ 撥出電話號碼。

通話期間存取重撥清單

- 1 按 [選項] 並選擇 [重撥]。
- 2 請按 [確定] 確認。

刪除重撥記錄

- 1 按 [重撥] 進入已撥打通話清單。
- 2 選擇記錄，再按 [選項] 確認。
- 3 選擇 [刪除]，再按 [確定] 確認。
↳ 話機上即顯示確認請求。
- 4 請按 [確定] 確認。
↳ 刪除記錄。

刪除所有重撥記錄

- 1 按 [重撥] 進入已撥打通話清單。
- 2 選擇 [選項] > [全部刪除]，再按 [確定] 確認。
↳ 話機上即顯示確認請求。
- 3 請按 [確定] 確認。
↳ 刪除所有記錄。

13 音效設定

設定話機鈴聲的音量

您有 5 種鈴聲音量可以選擇，也可以選擇漸進式鈴聲 (也就是說，剛開始會發出輕柔的鈴聲，但若一直沒接聽電話，鈴聲會越來越大聲)。

- 1 選擇 [選單]。
- 2 按 ◀/▶ 選擇 ◀)，然後按 [確定]。
- 3 選擇 [鈴聲音量]，再按 [確定] 確認。
- 4 選擇音量，再按 [確定] 確認。
↳ 儲存設定。



秘訣

- 關閉鈴聲時，螢幕隨即顯示 。

設定話機鈴聲

您可從 10 種鈴聲中選擇內部通話鈴聲。

- 1 選擇 [選單]。
- 2 按 ◀/▶ 選擇 ◀)，然後按 [確定]。
- 3 選擇 [鈴聲]，再按 [確定] 確認。
- 4 選擇 [確定]，再按 [確定] 確認。
↳ 儲存設定。

設定按鍵音

按鍵音是指當您按下話機按鍵時所發出的聲音。

- 在待機模式中按 ，然後選擇 [來電]。
- ↳ 隨即顯示來電通話記錄。
 - 2 選擇一筆記錄，再選擇 [選項] 確認。
 - 3 選擇 [刪除]，再按 [確定] 確認。
↳ 話機上即顯示確認請求。
 - 4 請按 [確定] 確認。
↳ 刪除記錄。

刪除所有通話記錄

- 1 在待機模式中按 ，然後選擇 [來電]。
↳ 隨即顯示來電通話記錄。
- 2 選擇 [選項] > [全部刪除]，再按 [確定] 確認。
↳ 話機上即顯示確認請求。
- 3 請按 [確定] 確認。
↳ 刪除所有記錄。

從通話記錄存取答錄機

在待機模式中按 ，然後選擇 [答錄機]。

- ↳ 這會將您轉接至答錄機播放選單 (請參見第 35 頁的 '聽取來電留言')。

- 1 選擇 [選單]。
- 2 按 ◀/▶ 選擇 ◁▷，然後按 [確定]。
- 3 選擇 [按鍵音]，再按 [確定] 確認。
- 4 選擇 [開啟]/[關閉]，再按 [確定] 確認。
↳ 儲存設定。

設定擴充底座音

擴充底座音是指話機置於機座或充電器後所發出的聲音。

- 1 選擇 [選單]。
- 2 按 ◀/▶ 選擇 ◁▷，然後按 [確定]。
- 3 選擇 [充電提示音]，再按 [確定] 確認。
- 4 選擇 [開啟]/[關閉]，再按 [確定] 確認。
↳ 儲存設定。

設定電池音

電池音是指當電池電力不足而需要充電時所發出的聲音。

- 1 選擇 [選單]。
- 2 按 ◀/▶ 選擇 ◁▷，然後按 [確定]。
- 3 選擇 [低電量提示音]，再按 [確定] 確認。
- 4 選擇 [開啟]/[關閉]，再按 [確定] 確認。
↳ 儲存設定。

設定聲音設定檔

您可以設定 3 種不同的聽筒聲音。

- 1 選擇 [選單]。
- 2 按 ◀/▶ 選擇 ◁▷，然後按 [確定]。
- 3 選擇 [MySound]，再按 [確定] 確認。
- 4 選擇設定檔，然後按 [確定] 確認。
↳ 儲存設定。

在通話期間存取聲音設定檔

在通話期間，按 [音效] 一或多下可變更聲音設定檔。

助聽器相容性 (HAC)

您的電話可搭配助聽器使用 (根據 ETS300381 標準)。您可搭配助聽器裝置使用電話，藉此增強音效並且降低雜音干擾。啟用此功能時，話機螢幕會顯示 HAC。

14 電話設定

您可以自訂這些設定，讓您的電話充滿個人風格。

顯示設定

您可在待機模式期間變更電話的顯示方式。

桌布

您可以啟動/關閉話機螢幕的桌布。

- 1 選擇 [選單]。
- 2 按 ◀/▶ 選擇 ，然後按 [確定]。
- 3 選擇 [顯示] > [桌布]，再按 [確定] 確認。
- 4 選擇 [開啟]/[關閉]，然後按 [確定] 確認。
↳ 儲存設定。

設定亮度

您可為話機螢幕設定不同的亮度。

- 1 選擇 [選單]。
- 2 按 ◀/▶ 選擇 ，然後按 [確定]。
- 3 選擇 [顯示] > [亮度]，再按 [確定] 確認。
- 4 選擇選項，再按 [確定] 確認。

機座背光

當電話處於待機模式時，您可在特定時段啟動機座背光。

啟動機座背光

- 1 選擇 [選單]。
- 2 按 ◀/▶ 選擇 ，然後按 [確定]。
- 3 選擇 [顯示] > [底座背光]，再按 [確定] 確認。
- 4 選擇 [開啟] > [一律開啟]，再按 [確定] 確認。
↳ 儲存設定。

設定機座背光時段

- 1 選擇 [選單]。
- 2 按 ◀/▶ 選擇 ，然後按 [確定]。
- 3 選擇 [顯示] > [底座背光] > [開啟] > [設定時間]，再按 [確定] 確認。
- 4 請依照螢幕指示設定時段，再按 [確定] 確認。
↳ 儲存設定。

設定機座背光的亮度

- 1 選擇 [選單]。
- 2 按 ◀/▶ 選擇 ，然後按 [確定]。
- 3 選擇 [顯示] > [底座背光] > [開啟] > [亮度]，然後按 [確定] 確認。
- 4 選擇選項，然後按 [確定] 確認。
↳ 儲存設定。

Eco 模式

Eco 模式可減少您在通話中或電話在待機模式時，話機和機座的傳輸功率。

- 1 選擇 [選單]。
- 2 按 ◀/▶ 選擇 ，然後按 [確定]。
- 3 選擇 [Eco 模式]，再按 [確定] 確認。
- 4 選擇 [開啟]/[關閉]，再按 [確定] 確認。
↳ 儲存設定。
↳ 待機模式中會顯示 ECO。

備註

- ECO 模式設定為 [開啟] 時，會縮小話機和機座之間的連線範圍。

ECO+ 模式

ECO+ 模式啟動時，在待機模式中可消除話機和機座的傳輸功率。

- 1 選擇 [選單]。
- 2 按 ◀/▶ 選擇 ，然後按 [確定]。
- 3 選擇 [ECO+ 模式]，再按 [確定] 確認。
- 4 選擇 [開啟]/[關閉]，再按 [確定] 確認。
↳ 儲存設定。

備註

- 請確定已註冊至機座的所有話機為 M995，以讓 ECO+ 功能正確運作。
- ECO+ 啟動時，待機時間會縮短。這是因為在 ECO+ 模式下，機座未於待機模式中傳輸任何訊號，因此，話機必須更頻繁「聆聽」從機座傳來的訊號，以偵測來自機座的來電或其他請求。話機存取通話設定、通話記錄、傳呼及電話簿瀏覽等功能所需的時間也會延遲。若話機失去電力或移動至有效範圍外時，將不會提醒您失去連結。

下表顯示當使用不同 Eco 模式與 ECO+ 模式設定時，話機螢幕的目前狀態。

Eco 模式	ECO+ 模式	話機圖示顯示
[關閉]	[關閉]	Eco 和  均關閉。
[關閉]	[開啟]	只有在待機模式下啟動 ECO+ 模式後，才會顯示  。
[開啟]	[關閉]	畫面顯示 Eco。
[開啟]	[開啟]	在待機模式中啟動 ECO+ 模式時，才會顯示 Eco 並變更為  。

為話機命名

話機名稱最多可有 16 個字元。

- 1 選擇 [選單]。
- 2 按 ◀/▶ 選擇 ，然後按 [確定]。
- 3 選擇 [電話名稱]，再按 [確定] 確認。
- 4 輸入或編輯名稱。若要清除字元，請選擇 [清除]。
- 5 請按 [確定] 確認。
↳ 儲存設定。

備註

- 只有在透過此選單進行設定之後，您才會在待機模式中看見話機名稱。

設定日期和時間

如需更詳細的資訊，請參閱「開始使用」一章內的「設定日期和時間」和「設定日期和時間格式」這兩節。



設定顯示語言

備註

- 這項功能僅適用於支援多種語言的機型。
- 可用的語言因國家/地區而異。

- 1 選擇 [選單]。
- 2 按 ◀/▶ 選擇 ，然後按 [確定]。
- 3 選擇 [語言]，再按 [確定] 確認。
- 4 選擇語言，再按 [確定] 確認。
↳ 儲存設定。

自動回應

當啟動自動回應功能時，拿起話機後可自動接聽來電。當關閉此功能時，您必須按  或  才能接聽來電。

- 1 選擇 [選單]。
- 2 按 ◀/▶ 選擇 ，然後按 [確定]。
- 3 選擇 [自動回應]，然後選擇 [確定] 確認。
- 4 選擇 [開啟]/[關閉]，然後選擇 [確定] 確認。
↳ 儲存設定。

啟動/關閉自動掛斷

您可以啟動自動掛斷功能，如此一來只要將話機放回機座或充電架上即可結束通話。

- 1 選擇 [選單] 。
- 2 按 ◀/▶ 選擇 ，然後按 [確定]。
- 3 選擇 [自動掛斷]，再按 [確定] 確認。
- 4 選擇 [開啟]/[關閉]，再按 [確定] 確認。
↳ 儲存設定。

備註

- 自動掛斷功能關閉時，您可以將話機放回機座或充電架上，並繼續透過揚聲器進行通話。

15 鬧鐘

您的電話內建鬧鐘功能。請查看下列資訊以設定鬧鐘。

- 按下話機上的 [貪睡功能](或 [關閉]) 以外的任意鍵。
- 話機放在充電架上時，輕觸話機上的感應器。
- ↳ 鬧鐘會在 5 分鐘後再度響起。如果貪睡達 3 次，貪睡功能便會關閉。

設定鬧鐘

- 1 選擇 [選單]。
- 2 按 ◀/▶ 選擇 ⌚，然後按 [確定]。
- 3 選擇 [開啟]/[關閉]，再按 [確定] 確認。
- 4 選擇 [鬧鐘時間]，再按 [確定] 確認。
- 5 輸入鬧鐘時間，再按 [確定] 確認。
- 6 選擇 [重複]，再按 [確定] 確認。
- 7 選擇鬧鐘重複，再按 [確定] 確認。
- 8 選擇 [鬧鐘鈴聲]，再按 [確定]。
- 9 從選項中選擇鈴聲，再按 [確定] 確認。
 - ↳ 鬧鐘設定完成，並且預先註冊的話機和機座的螢幕上會顯示 ⌚。



秘訣

- 按 *INT 切換 [am]/[pm] (因國家/地區而異)。

關閉鬧鐘

在鬧鐘響起前

- 1 選擇 [選單]。
- 2 按 ◀/▶ 選擇 ⌚，再按 [確定]，然後按 [關閉]，最後按 [確定] 確認。
 - ↳ 儲存設定。

當鬧鐘響起時

- 按 [關閉] 關閉鬧鐘。
- 設定鬧鐘貪睡功能的方式：

16 隱私模式

您可存取隱私模式選單，以封鎖撥出電話及來電。

封鎖撥出電話

您可以封鎖撥出的電話號碼，例如國際電話或不必要的專線電話，只要限制禁止以特定號碼開頭的電話即可。您可建立 4 組號碼，每組號碼最多 4 位數字。當您撥打開頭與上述 4 組號碼其中一組相同的號碼時，撥出電話便會受到限制。

啟動/關閉撥出電話封鎖模式

- 1 選擇 [選單]。
- 2 按 ◀/▶ 選擇 %，然後按 [確定]。
- 3 輸入撥出電話封鎖 PIN 碼/密碼。預設的 PIN 碼/密碼為 0000。再按 [確定] 確認。
- 4 選擇 [封鎖撥出電話] > [限制模式] > [開啟]/[關閉]，再按 [確定] 確認。
↳ 儲存設定。

新增號碼至撥出電話封鎖清單

- 1 選擇 [選單]。
- 2 按 ◀/▶ 選擇 %，然後按 [確定]。
- 3 輸入撥出電話封鎖 PIN 碼/密碼。預設的 PIN 碼為 0000。再按 [確定] 確認。
- 4 選擇 [封鎖撥出電話] > [限制號碼]，再按 [確定] 確認。
- 5 從清單選取一組號碼，然後按 [確定] 確認。
- 6 編輯號碼，再按 [確定] 確認。
↳ 儲存設定。

封鎖來電

備註

- 在您使用此功能之前，請確定您已申請來電顯示服務。
- 啟用任何來電封鎖功能會造成來電的第一聲鈴聲延遲，無論第一聲鈴聲設定為何（請參見第 39 頁的「第一聲鈴聲」）。

有兩種方式可以封鎖來電：

- 封鎖匿名來電；
- 建立黑名單。

備註

- 來電設定為封鎖時，鈴聲會轉為靜音。電話仍會顯示並列入通話記錄。

封鎖匿名來電

您可以封鎖隱藏來電者身分的電話（如私人通話）。

- 1 選擇 [選單]。
- 2 按 ◀/▶ 選擇 %，然後按 [確定]。
- 3 輸入來電封鎖 PIN 碼/密碼。預設的 PIN 碼為 0000。再按 [確定] 確認。
- 4 選擇 [封鎖來電] > [匿名電話] > [開啟]/[關閉]，再按 [確定] 確認。
↳ 儲存設定。

黑名單

您可將某些不想接的來電號碼放入黑名單加以封鎖。您可建立 4 組號碼，每組號碼最多 24 位數字。當來電號碼開頭與上述 4 組號碼的任一組相同時，鈴聲就會靜音。

範例：

封鎖號碼 = 0123

來電號碼 = 0123456789

封鎖來電。

封鎖號碼 = 23456789

來電號碼 = 03123456789

不會封鎖來電。

備註

- 如果聯絡人號碼符合黑名單中儲存的記錄，則不會顯示電話簿中的聯絡人姓名。

啟動/關閉黑名單

- 1 選擇 [選單]。
- 2 按 ◀/▶ 選擇 %，然後按 [確定]。
- 3 輸入來電封鎖 PIN 碼/密碼。預設的 PIN 碼為 0000。再按 [確定] 確認。
- 4 選擇 [封鎖來電] > [黑名單] > [封鎖模式] > [開啟]/[關閉]，然後按 [確定] 確認。
↳ 儲存設定。

建立黑名單

- 1 選擇 [選單]。
- 2 按 ◀/▶ 選擇 %，然後按 [確定]。
- 3 輸入來電封鎖 PIN 碼/密碼。預設的 PIN 碼為 0000。再按 [確定] 確認。
- 4 選擇 [封鎖來電] > [黑名單] > [封鎖號碼]，再按 [確定] 確認。
- 5 輸入號碼，再按 [確定] 確認。
↳ 儲存設定。

靜音模式



在您不想受到打擾時，可將電話設定為靜音模式，並在指定的期間啟用。開啟靜音模式時，您的電話不會響鈴，也不會發出按鍵音及擴充底座音。

備註

- 當您按下 (●) 尋找話機位置，或啟動鬧鐘時，即使電話處於靜音模式，仍會發出警告音。

- 1 選擇 [選單]。
- 2 按 ◀/▶ 選擇 %，然後按 [確定]。
- 3 輸入來電封鎖 PIN 碼/密碼。預設的 PIN 碼為 0000。再按 [確定] 確認。
- 4 選擇 [靜音模式]，再按 [確定] 確認。
- 5 選擇 [開啟/關閉] > [開啟]/[關閉]，再按 [確定] 確認。
↳ 儲存設定。
- 6 選擇 [開始和結束]，再按 [確定] 確認。
- 7 設定時間，再按 [確定] 確認。
↳ 儲存設定。

備註

- 靜音模式設定為 [開啟] 時，畫面會顯示 。在靜音模式的預設時間期間，畫面會顯示 。

在靜音模式中排除聯絡人

您可以選取鈴聲延遲的時間長度，以及設定要在此電話簿內排除的聯絡人。鈴聲延遲是電話開始響起之前鈴聲靜音的次數。

- 1 選擇 [選單]。
- 2 按 ◀/▶ 選擇 %，然後按 [確定]。
- 3 輸入來電封鎖 PIN 碼/密碼。預設的 PIN 碼為 0000。再按 [確定] 確認。
- 4 選擇 [靜音模式]，再按 [確定] 確認。
- 5 選擇 [開啟] > [例外]，然後您可以從下列兩個選項中選擇：
 - 選擇 [開啟]/[關閉] 以啟動/停用靜音模式，然後按 [確定] 確認。
 - 選擇 [鈴聲延遲]，然後選擇一個選項。
- 6 請按 [確定] 確認。
↳ 儲存設定。

備註

- 若 [例外] 設定為 [開啟]，而且已選擇 [鈴聲延遲] 選項，話機鈴聲在達到所選鈴聲延遲長度後才會響起。
- 在您將此聯絡人從靜音模式中排除之前，請確認電話簿選單 [設定例外] 選項下的聯絡人設定為 [開啟]。

變更隱私模式 PIN 碼/密碼

- 1 選擇 [選單]。
- 2 按 ◀/▶ 選擇 %，然後按 [確定]。
- 3 輸入舊 PIN 碼/密碼。預設的 PIN 碼為 0000。再按 [確定] 確認。
- 4 選擇 [變更 PIN 碼]，再按 [確定] 確認。
- 5 輸入新 PIN 碼/密碼，然後按 [確定] 確認。
- 6 重新輸入新 PIN 碼/密碼，然後按 [儲存] 確認。
↳ 儲存設定。

17 嬰兒監視器

您可以使用手機作為嬰兒監視器。話機可設定為嬰兒監視裝置。當音量超過所設定的限制時，會傳送警告音給母裝置 (可以是額外話機或外部線路)。

注意

- 確定嬰兒監視裝置和電源線均位於嬰兒無法觸及之處。
- 請將嬰兒監視裝置放在距離嬰兒至少 1 公尺/3 呎，但不超過 2 公尺/6 呎之處。



啟動嬰兒機組

嬰兒監視裝置可以傳送警示到外部線路或註冊在同一個機座的其他 M995 話機。外部線路可以是行動電話或住家外的其他固網電話。

備註

- 請確認在發出警告音時附上任何首碼數字和/或國家代碼。

讓其他話機發出警告音

- 1 選擇 [選單]。
- 2 按 ◀/▶ 選擇 ☺，然後按 [確定]。
- 3 選擇 [開啟] > [其他聽筒]，再按 [確定] 確認。
- 4 選擇話機號碼，再按 [確定] 確認。

備註

- 僅有在您於同一個機座上註冊了兩個以上的 M995 話機時，才能使用此功能。
- 請確認嬰兒監視裝置與母裝置彼此距離至少 1.5 公尺，以免發出嗶聲。

讓外部線路發出警告音

- 1 選擇 [選單]。
- 2 按 ◀/▶ 選擇 ☺，然後按 [確定]。
- 3 選擇 [開啟] > [外部線路]，再按 [確定] 確認。
- 4 輸入電話號碼，再按 [儲存] 確認。
↳ 嬰兒監視裝置已啟動。

讓電話簿聯絡人發出警告音

- 1 選擇 [選單]。
- 2 按 ◀/▶ 選擇 ☺，然後按 [確定]。
- 3 選擇 [開啟] > [選擇號碼]，再按 [確定] 確認。
- 4 從電話簿選取聯絡人，然後按 [確定] 確認。

秘訣

- 要退出嬰兒監視器選單，請按 [關閉]。

備註

- 即使號碼在黑名单 (請參見第 29 頁的 '黑名单') 中，您仍可讓外部線路發出警告音。
- 如果外部線路在撥出電話封鎖清單中，則會受到限制且無法發出警告音 (請參見第 29 頁的 '封鎖撥出電話')。

設定嬰兒哭聲音量

您可以設定嬰兒哭聲音量，以調整嬰兒監視器的敏感度。

[輕微]	增加敏感度
[適中]	原廠設定值
[大聲]	減少敏感度

- 1 選擇 [選單]。
- 2 按 ◀/▶ 選擇 , 然後按 [確定]。
- 3 選擇 [嬰兒哭聲音量], 再按 [確定] 確認。
- 4 選擇新設定, 再按 [確定] 確認。
↳ 儲存設定。

18 電話答錄機

您的電話具備電話答錄機功能，開啟時，可錄下未接聽的來電。依預設，答錄機設定為 [答錄] 模式。您也可以遠端存取答錄機，以及透過話機上的答錄機選單來變更設定。當答錄機開啟時，機座上的 LED 指示燈會亮起。

開啟或關閉答錄機





透過機座

在待機模式中，按  開啟或關閉答錄機。

備註

- 當開啟答錄機時，答錄機會根據鈴聲延遲設定，在達到特定數目的鈴聲之後接聽來電。

透過話機





- 有兩種方式可以存取答錄機選單：
 - 按 / ；
 - 選擇 [選單]，按 /  以選擇 ，然後按 [確定]。
- 選擇 [開啟/關閉] > [開啟]/[關閉]，再按 [確定] 確認。
- 當答錄機開啟時，選擇 [答錄]/[僅應答]，然後按 [確定] 確認。
 - ↳ 儲存設定。

備註

- [僅應答] 表示答錄機開啟。僅能接聽來電，不會錄製留言。
- [答錄] 表示答錄機開啟。接聽來電且錄製留言。

家用留言

您可在答錄機留下給家人的音訊留言。





- 有兩種方式可以存取答錄機選單：
 - 按 / ；
 - 選擇 [選單]，按 /  以選擇 ，然後按 [確定]。
- 選擇 [家用備註]，再按 [確定] 確認。
- 睇聲後，靠近麥克風開始錄製。
- 按 [確定] 停止錄製。
- 按 [確定] 收聽音訊留言。
- 按 [確定] 儲存家用留言或按 [刪除] 加以移除。

設定答錄機語言

備註

- 這項功能僅適用於支援多種語言的機型。

答錄機語言為廣播所使用的語言。

- 有兩種方式可以存取答錄機選單：
 - 按 / ；
 - 選擇 [選單]，按 /  以選擇 ，然後按 [確定]。
- 選擇 [語音語言]，再按 [確定] 確認。
- 選擇語言，再按 [確定] 確認。
 - ↳ 儲存設定。

主人留言

主人留言是指當答錄機接聽來電時，您的來電者會聽見的訊息。答錄機有 2 種預錄主人留言：[答錄] 模式和 [僅應答] 模式。

錄製主人留言

您可錄製的主人留言長度最長為 3 分鐘。最新錄製的主人留言會自動取代舊留言。

- 有兩種方式可以存取答錄機選單：
 - 按 / ；

- 選擇 [選單]，按 ◀/▶ 以選擇 ☎，然後按 [確定]。
- 選擇 [主人留言]，再按 [確定] 確認。
 - 選擇 [答錄] 或 [僅應答]，再按 [確定] 確認。
 - 選擇 [錄製新留言]，再按 [確定] 確認。
 - 嗶聲後，靠近麥克風開始錄製。
 - 按 [確定] 停止錄製，否則錄製會在 3 分鐘後停止。
 - ↳ 您可以在話機上聆聽新錄好的主人留言。

備註

- 確保當您在錄製主人留言時靠近麥克風講話。

聆聽主人留言

- 有兩種方式可以存取答錄機選單：
 - 按 📞/☎；
 - 選擇 [選單]，按 ◀/▶ 以選擇 ☎，然後按 [確定]。
- 選擇 [主人留言]，再按 [確定] 確認。
- 選擇 [答錄] 或 [僅應答]，再按 [確定] 確認。
- 選擇 [播放]，再按 [確定] 確認。
 - ↳ 您可以聆聽目前的主人留言。

備註

- 接聽來電時，您不會再聽到主人留言。

恢復成預設主人留言

- 有兩種方式可以存取答錄機選單：
 - 按 📞/☎；

- 選擇 [選單]，按 ◀/▶ 以選擇 ☎，然後按 [確定]。
- 選擇 [主人留言]，再按 [確定] 確認。
 - 選擇 [答錄] 或 [僅應答]，再按 [確定] 確認。
 - 選擇 [使用預設值]，再按 [確定] 確認。
 - ↳ 話機上即顯示確認請求。
 - 請按 [確定] 確認。
 - ↳ 恢復至預設主人留言。

來電留言

每通留言最長可為 3 分鐘。當您收到新留言時，機座上的 LED 指示燈會閃爍。

備註

- 當來電者留言時，如果您接聽電話，錄製會停止，您可以直接與來電者交談。

備註

- 如果記憶體已滿，答錄機會自動切換為 [僅應答]。刪除舊留言以接收新留言。

聽取來電留言

您可以按照錄製的順序聽取來電留言。

- 如果有新留言，按 📞/☎ 以聽取。如果沒有新留言，按 📞/☎，然後按 [播放] > [確定] 以聽取舊留言；
- 選擇 [選單]，按 ◀/▶ 以選擇 ☎，然後按 [確定] > [播放]，再按 [確定] 確認；或按 📞/☎，然後按 2_{sec}。
- ↳ 開始播放新留言。如果沒有新留言，則會播放舊留言。
- 按 [返回] 停止聽取留言。
- 按 [選項] 進入選項選單。
- 按 📞/☎ 提高/降低音量。

按鍵 功能

- | | |
|---|----------|
| 1 | 聽取上一通留言。 |
|---|----------|

2	聽取留言。
3	跳至下一通留言。
6	刪除目前留言。
8	停止聽取留言。



秘訣

- 播放留言時會顯示訊息計數器、日期和時間。

刪除來電留言

- 1 聽取留言時，按 [選項] 可進入選項選單。
- 2 選擇 [刪除]，再按 [確定] 確認。
↳ 即刪除目前留言。

刪除所有舊來電留言

- 1 有兩種方式可以存取答錄機選單：
 - 按  /  ；
 - 選擇 [選單]，按 ◀ / ▶ 以選擇  ，然後按 [確定] 。
- 2 選擇 [全部刪除]，再按 [確定] 確認。
↳ 話機上即顯示確認請求。
- 3 請按 [確定] 確認。
↳ 即永久刪除所有舊留言。

備註

- 您只能刪除已讀取的留言。留言刪除後，便無法復原。

來電過濾

您可以聽見來電者正在留言。





啟動/關閉來電過濾

- 1 有兩種方式可以存取答錄機選單：
 - 按  /  ；

- 選擇 [選單]，按 ◀ / ▶ 以選擇  ，然後按 [確定] 。



- 2 選擇 [話機過濾來電] > [開啟] / [關閉]，然後按 [確定] 確認。

啟動來電過濾功能時，您可以：

- 按 [靜音] 停止聽取來電者留言。按 [螢幕] 再次聽取來電者留言。
- 輕觸後放開感應器 (當話機在機座上時) 或按  /  接聽電話。
- 在過濾來電期間，按  /  可調整揚聲器音量。

設定鈴聲延遲

您可以設定通話轉入答錄機之前的鈴響次數。

- 1 有兩種方式可以存取答錄機選單：
 - 按  /  ；
 - 選擇 [選單]，按 ◀ / ▶ 以選擇  ，然後按 [確定] 。
- 2 選擇 [鈴聲延遲]，再按 [確定] 確認。
- 3 選擇新設定，再按 [確定] 確認。
↳ 儲存設定。

備註

- 請確認已先開啟答錄機，才能套用此功能。

秘訣

- 當您遠端存取答錄機時，建議您將鈴聲延遲設為[省話費模式] 模式。這是最符合成本效益的留言管理方法。當有新留言時，答錄機會在 3 聲鈴聲後接聽電話；沒有留言時，則會在 5 聲鈴聲後接聽電話。

遠端存取

當您不在家時，仍可操作答錄機。只需以按鍵式電話撥打到您的電話，再輸入 4 位數字的 PIN 碼/密碼即可。

備註

- 遠端存取 PIN 碼/密碼與系統 PIN 碼/密碼相同。預設的 PIN 碼/密碼為 0000。

啟動/關閉遠端存取

您可以允許或封鎖遠端存取答錄機功能。

- 選擇 [選單]。
- 按 ◀/▶ 選擇 (☑)，然後按 [確定]。
- 選擇 [遠端存取]，再按 [確定] 確認。
- 選擇 [啟動]/[關閉]，再按 [確定] 確認。
↳ 儲存設定。

遠端存取答錄機

- 以按鍵式電話撥打您的家用電話號碼。
- 聽到主人留言時輸入 #。
- 輸入 PIN 碼/密碼。
↳ 您現在可以存取您的答錄機，也可以聽取新留言。

變更 PIN 碼/密碼

- 選擇 [選單]。
- 按 ◀/▶ 選擇 (☑)，然後按 [確定]。
- 選擇 [遠端存取] > [變更 PIN 碼]，再按 [確定] 確認。
- 輸入舊 PIN 碼/密碼，然後按 [確定] 確認。
- 輸入新 PIN 碼/密碼，然後按 [確定] 確認。
- 重新輸入新 PIN 碼/密碼，然後按 [儲存] 確認。
↳ 儲存設定。

備註

- 您有 2 次輸入正確 PIN 碼/密碼的機會，之後電話就會掛斷。

- 7 按下按鍵執行功能。請參閱下列遠端存取命令表，取得可用功能清單。

備註

- 當沒有留言且您未按下任何按鍵，8 秒後電話會自動掛斷。

遠端存取命令

按鍵	功能
1	聽取上一通留言。
2	聽取留言。
3	跳至下一通留言。
6	刪除目前留言。
7	開啟答錄機 (聽取留言時，無法使用此功能)。
8	停止聽取留言。
9	關閉答錄機。 (聽取留言時，無法使用此功能)。

機座上 LED 指示燈行為

下表說明機座上不同的 LED 指示燈行為所表示的目前狀態。

LED 指示燈	留言狀態
長亮	通話中。
正常閃爍	<ul style="list-style-type: none">有新的訊息。有新的語音留言。有未接來電。
快速閃爍	有來電。

19 服務

本電話可支援多種功能，協助您處理和管理通話。

通話清單類型

您可以設定查看通話記錄中的所有來電或僅查看未來來電。

備註

- 此功能會因國家/地區而異。

選擇通話清單類型

- 選擇 [選單]。
- 按 ◀/▶ 選擇 白，然後按 [確定]。
- 選擇 [通話清單類型]，再按 [確定] 確認。
- 選擇選項，再按 [確定] 確認。

自動多方通話

要加入其他話機正在進行中的外部通話，請按 。

備註

- 此功能僅限多話機機型。

啟動/關閉自動多方通話

- 選擇 [選單]。
- 按 ◀/▶ 選擇 白，然後按 [確定]。
- 選擇 [多方通話]，再按 [確定] 確認。
- 選擇 [自動]/[關閉]，再按 [確定] 確認。
↳ 儲存設定。

網路類型

備註

- 此功能會因國家/地區而異。僅適用於支援網路類型的機型。

- 選擇 [選單]。
- 按 ◀/▶ 選擇 白，然後按 [確定]。
- 選擇 [網路類型]，再按 [確定]。
- 選擇一種網路類型，然後按 [確定]。
↳ 儲存設定。

秘訣

- 當您遠端存取答錄機時，建議您將鈴聲延遲設為 [省話費模式] 模式。這是最符合成本效益的留言管理方法。當有新留言時，答錄機會在 3 聲鈴聲後接聽電話；沒有留言時，則會在 5 聲鈴聲後接聽電話。
- 若電話是連接固網線路 (例如家用電話)，可選擇 [PSTN]。若電話是連接專用電話線路 (例如公司電話)，可選擇 [PBX]。

自動首碼

這項功能可在您撥出電話號碼之前，檢查號碼並將其格式化。首碼會取代您在選單中設定的偵測號碼。例如，您將設定偵測號碼為 604 和首碼為 1250。當您撥出如 6043338888 的號碼時，電話會將號碼變成 12503338888。

備註

- 偵測號碼的最大長度為 5 個數字。自動首碼的最大長度為 10 個數字。

設定自動首碼

- 1 選擇 [選單]。
- 2 按 ◀/▶ 選擇 白，然後按 [確定]。
- 3 選擇 [自動首碼]，再按 [確定] 確認。
- 4 輸入偵測號碼，再按 [確定] 確認。
- 5 輸入首碼，再按 [確定] 確認。
↳ 儲存設定。

備註

- 此功能會因國家/地區而異。
- 要輸入 p (撥號停頓)，按住 #*A。
- 如果已設定首碼，而偵測號碼留空白，則會為所有的撥出號碼加上此首碼。
- 若撥出的號碼開頭為 * 和 #，則無法使用這項功能。

選擇重新撥打時間

請確認您已正確設定重新撥打時間，才能接聽第二通來電。通常，電話已預設重新撥打時間。共有三種選項可供選擇：[短]、[中] 和 [長]。可使用的選項數目會因國家/地區而有異。如需詳細資料，請洽詢您的服務提供者。

- 1 選擇 [選單]。
- 2 按 ◀/▶ 選擇 白，然後按 [確定]。
- 3 選擇 [重新撥打時間]，再按 [確定] 確認。
- 4 選擇選項，再按 [確定] 確認。
↳ 儲存設定。

撥號模式

備註

- 此功能會因國家/地區而異，而且僅限同時支援按鍵式與脈波式撥號的機型。

撥號模式為您所在國家/地區所使用的電話訊號。本電話同時支援按鍵式 (DTMF) 和脈波式 (轉盤式) 撥號。請洽詢服務提供者，取得詳細資訊。

- 1 選擇 [選單]。
- 2 按 ◀/▶ 選擇 白，然後按 [確定]。
- 3 選擇 [撥號模式]，再按 [確定] 確認。
- 4 選擇選項，再按 [確定] 確認。
↳ 儲存設定。

備註

- 如果您的電話使用脈波式撥號模式，則可在通話期間按 *INT 暫時進入按鍵式模式。為此通話輸入的數字會作為按鍵式訊號傳送出去。

第一聲鈴聲

如果您已向服務提供者申請來電顯示服務，則電話會取消來電顯示出現在螢幕之前的第一聲鈴聲。重設電話之後，它會自動偵測是否有申請來電顯示服務，並開始取消第一聲鈴聲。您可依喜好變更此設定。這項功能僅適用於支援第一聲鈴聲的機型。

開啟/關閉第一聲鈴聲

- 1 選擇 [選單]。
- 2 按 ◀/▶ 選擇 白，然後按 [確定]。
- 3 選擇 [第一聲鈴聲]，再按 [確定] 確認。
- 4 選擇 [開啟]/[關閉]，再按 [確定] 確認。
↳ 儲存設定。

備註

- 如果您將第一聲鈴聲設為 [關閉]，第一鈴聲會維持靜音。

自動時鐘

備註

- 這項服務會因國家/地區與您使用的網路而異。
- 在您使用此功能之前，請確定您已申請來電顯示服務。

它可將電話上的日期與時間與公用交換電話網路 (PSTN) 自動進行同步。對於要同步的日期，請確認設定在目前的年份。

- 1 選擇 [選單]。
- 2 按 ◀/▶ 選擇 白，然後按 [確定]。
- 3 選擇 [自動時鐘]，再按 [確定] 確認。
- 4 選擇 [開啟]/[關閉]，再按 [確定] 確認。
↳ 儲存設定。

註冊話機或其他話機

您可以向機座註冊額外的話機。機座最多可註冊 4 個話機。

- 1 請依照下列方式註冊您的話機：
 - 如果話機狀態為 [已取消註冊]，請按 [確定]。
 - 如果話機狀態為 [正在搜尋...] 及 [無法提供] 時，請依序按下 [選單] > ◀/▶ 以選擇 白，然後按 [確定] > [註冊] > [確定]。
- 2 按住機座上的  10 秒鐘
- 3 輸入系統 PIN 碼。按 [清除] 進行修改。然後按 [確定] 確認 PIN 碼。
↳ 註冊會在 2 分鐘內完成。機座會自動為話機指派話機號碼。

備註

- 如果 PIN 碼不正確，或在特定期間找不到機座，話機會顯示通知訊息。如果註冊失敗，請重複上述程序。
- 預設的 PIN 碼為 0000。您無法加以變更。
- 話機和機座均符合 GAP 標準，表示它們可提供最低功能：註冊話機、佔線、打電話和接電話。若您搭配其他機型使用，可能無法使用進階功能。
- 若要將話機註冊到其他符合 GAP 的機座，請依照機座的註冊程序操作。

取消註冊話機

如果有兩個以上的話機共用同一個機座，您可以取消註冊此話機或其他話機。

- 1 選擇 [選單]。
- 2 按 ◀/▶ 選擇 白，然後按 [確定]。
- 3 選擇 [取消註冊]，再按 [確定] 確認。
- 4 選擇要取消註冊的話機。
- 5 請按 [確定] 確認。
↳ 話機即取消註冊。

秘訣

- 在待機模式中，話機名稱會顯示在話機號碼旁邊。

備註

- 如果此話機是唯一註冊至機座的話機，則無法自行取消註冊。

恢復預設設定

您可以將電話設定重設回原廠設定。

- 1 選擇 [選單]。
- 2 按 ◀/▶ 選擇 白，然後按 [確定]。
- 3 選擇 [重設]，再按 [確定] 確認。
↳ 話機上即顯示確認請求。
- 4 請按 [確定] 確認。
↳ 隨即重設所有設定 (除了電話簿和直接存取鍵資訊外)。

20 技術資料

一般規格及功能

- 通話時間：18 小時
- 待機時間：250 小時
- 室內範圍：50 公尺
- 室外範圍：300 公尺
- 可容納 150 個項目的電話簿清單
- 可容納 20 個項目的重撥清單
- 可容納 50 個項目的通話記錄
- 答錄機具備最多 60 分鐘的錄製時間
- 來電顯示服務標準支援：FSK、DTMF

電池

- Philips：2.4V 550 mAh 鎳氫充電電池

電源變壓器

機座

- Tenpao：S003EB06000302，輸入：100-240V~，50/60Hz 200mA，輸出：(i) 6 Vdc 300 mA；(ii) 6 Vdc 200 mA

RF 輸出功率

- < 24 dBm

頻率波段

- 1880 MHz ~ 1900 MHz

耗電量

- 閒置模式的耗電量：約 1.4 W

重量和尺寸

- 話機：213 公克
27.8 x 200.5 x 50.5 公釐 (高 x 寬 x 深)
- 機座：140 公克
18.7 x 200.5 x 50.5 公釐 (高 x 寬 x 深)

21 注意

產品上有此符號時，代表產品適用歐洲指令 (European Directive) 2012/19/EU。



此符號代表產品含有適用歐洲指令 (European Directive) 2013/56/EU 的電池，不得與一般家用廢棄物一併丟棄。請取得當地電氣與電子產品及電池分類收集系統的相關資訊。請根據當地法規處理，請勿將產品及電池與一般家用廢棄物一併丟棄。正確處理廢棄產品及電池有助於避免對環境和人類健康帶來負面影響。

取出拋棄式電池

若要取出拋棄式電池，請參閱「安裝隨附的電池」一節。



當產品附有此標誌，即代表本公司已向相關國家資源回收及再生系統提供財政捐助。

環境保護資訊

所有非必要之包裝材料均已省略。我們嘗試讓包裝可以輕易拆解成三種材質：厚紙板 (外盒)、聚苯乙烯泡綿 (防震) 以及聚乙烯 (包裝袋、保護性泡綿膠紙)。

產品本身含有可回收並重複使用的材質，但是需由專業公司拆解。請根據地方法規丟棄包裝材料、廢電池和舊器材。

符合性聲明

Gibson Innovations 特此聲明本產品符合 2014/53/EU 法規之必要規範及其他相關條款。您可在 www.p4c.philips.com 找到符合性聲明。

符合 GAP 標準

GAP 標準保證，無論機型為何，所有 DECT™ GAP 話機和機座皆符合最低操作標準。話機和機座均符合 GAP 標準，表示它們可提供最低功能：註冊話機、佔線、打電話和接電話。若您搭配其他機型使用，可能無法使用進階功能。要將本話機搭配同樣符合 GAP 的其他機型之機座進行註冊及使用時，請先依照製造商指示中所述的步驟，再根據本手冊中所述的程序註冊話機。要向機座註冊不同機型的話機時，請將機座進入註冊模式，再依照話機製造商指示所述的程序進行。

符合 EMF 標準

本產品符合所有電磁波暴露的相關適用標準和法規。

處理廢棄產品及電池



用以設計和製造產品的高品質材料和元件可供回收並重複使用。



22 常見問題集

我的話機顯示 [正在搜尋...] 或 [無法提供] 或 [註冊您的話機]，該怎麼辦？

- 請確認機座有電。
- 話機不在有效範圍內。 將它移近機座。
- 話機未與機座配對。 將話機將註冊至機座。

秘訣

- 如需詳細資訊，請參閱「服務」一節中的「註冊話機或其他話機」。

話機一直處於搜尋狀態，該怎麼辦？

- 請確認已供應電源至機座。
- 將話機將註冊至機座。
- 將話機移到機座附近。

如果無法向機座配對 (註冊) 此話機或其他話機，該怎麼辦？

- 您的機座記憶體已滿。 請將不使用的話機取消註冊，然後再試一次 (請參見第 40 頁的「取消註冊話機」)。
- 如果註冊失敗，請先拔掉機座的電源變壓器，然後再重新插上。 請稍待 15 秒，接著重複註冊程序 (請參見第 40 頁的「註冊話機或其他話機」)。

範圍很小。 該如何改善？





範圍會受之間的電子裝置或牆壁等環境因素所影響。

- 將機座移到其他角落/房間。
- 讓機座遠離附近其他會干擾範圍的電子產品，如路由器、電視、收音機等。
- 請勿將機座放在金屬製的桌子或金屬桌面上。
- 關閉 ECO 模式。

我在歡迎畫面選錯了國家/地區，該怎麼辦？

您可以將電話設定重設回原廠設定 (請參見第 40 頁的「恢復預設設定」)。

誤選了自己不懂的語言，該怎麼辦？

- 1 按  返回待機畫面。
- 2 按  進入主選單畫面。
- 3 按  /  選擇 ，然後畫面上會顯示下列其中一項文字：

語言

Language

4 選擇該項目以存取語言選項。

5 選擇您所使用的語言。

話機與機座失去連線或通話期間聲音失真。

- 請檢查 ECO+ 模式是否啟動。 關閉以增加話機範圍並享有最佳通話條件。
- 重新將話機將註冊至機座。

無撥號音/無空線。

- 請檢查電話接線。
- 話機不在有效範圍內。 將話機移靠近機座。
- 話機狀態為 [正在搜尋...] 或 [無法提供]。 將話機將註冊至機座。

沒有擴充底座音。

- 話機未正確放置在機座/充電器上。
- 充電接觸面髒污。 請先切斷電源，再使用濕布清潔接觸面。

無法變更語音信箱的設定時，該怎麼辦？

語音信箱服務是由您的服務提供者管理，而非電話本身。 請聯絡服務提供者以變更設定。

充電器上的話機無法充電。

- 請確認電池已正確裝入。
- 請確認話機已正確放置在充電器上。 充電時，電池圖示會動態顯示。
- 請確認擴充底座音設為開啟狀態。 當話機正確放置在充電器上時，您會聽到擴充底座音。
- 充電接觸面髒污。 請先切斷電源，再使用濕布清潔接觸面。

- 電池已損壞。 購買規格相同的新電池。

沒有顯示。

- 請確認電池已充電。
- 請確認有電力且電話已連線。

M995 話機與 Fritz 機/路由器配對之後，機座上的顯示螢幕無法運作。

若要使此功能正常運作，M995 話機必須與相同包裝隨附的原廠 M995 機座配對。M995 話機與其他機座 (如 Fritz 機/路由器) 配對的話，M995 話機與 M995 機座之間無法連線，而沒有顯示功能的機座只能當作充電器使用。

兩支 M995 話機與同一個 M995 機座配對之後，機座上的顯示螢幕無法運作。

每個 M995 機座的機座顯示功能都會連結至其唯一配對的 M995 話機。將兩支 M995 話機手動配對至同一個 M995 機座的話，其中一個 M995 機座將無法再與任何 M995 話機連線。若要使此功能正常運作，一個 M995 機座僅能與一支 M995 話機配對。

音訊不良 (有雜音、迴音等)。

- 話機即將超出有效範圍。將它移近機座。
- 電話受到附近的電子產品干擾。請將機座移到離這些電子產品遠一點的位置。
- 電話位在周圍有厚牆的位置。請將機座移到離這些電子產品遠一點的位置。
- 電話受到 DSL (數位用戶線路) 連線干擾。安裝 DSL 濾波器可避免干擾所帶來的雜音。DSL 濾波器的相關問題請洽詢服務提供者。

話機不會響。

- 請確認話機鈴聲已開啟。
- 請確認話機已註冊至機座。

沒有來電顯示。

- 未啟動這項服務。請洽詢服務提供者。
- 來電者資訊已隱藏或無法提供。

備註

- 如果上述解決方案無效，請切斷話機和機座的電源。於 1 分鐘後再試一次。

23 附錄

文字和數字輸入表

按鍵 大寫字元 (適用於英語/法語/德語/義大利語/土耳其語/葡萄牙語/西班牙語/荷蘭語/丹麥語/芬蘭語/挪威語/瑞典語/羅馬尼亞語/波蘭語/捷克語/匈牙利語/斯洛伐克語/斯洛維尼亞語/克羅埃西亞語/立陶宛語/愛沙尼亞語/拉托維亞語/保加利亞語)

0	空格 . 0 , / : ; " ' ! _ ? ` ~ ^ * + - % \ ^ ~
1	1 @ _ # = < > () & € £ \$ ¥ [] { } ¢ § ...
2	A B C 2 À Á Â Ã Ä Å Æ Ç Ć
3	D E F 3 È É Ê Ë Ì Í Î Ï Δ Φ
4	G H I 4 Ğ Ĩ Ĵ Ĳ Ĳ Γ
5	J K L 5 Λ
6	M N O 6 Ñ Ó Ô Õ Ö
7	P Q R S 7 Š Š Π Θ Σ
8	T U V 8 Ù Ú Û Ü Ů
9	W X Y Z 9 Ø Ω Ξ Ψ Ž

按鍵 小寫字元 (適用於英語/法語/德語/義大利語/土耳其語/葡萄牙語/西班牙語/荷蘭語/丹麥語/芬蘭語/挪威語/瑞典語)

0	空格 . 0 , / : ; " ' ! _ ? ` ~ ^ * + - % \ ^ ~
1	1 @ _ # = < > () & € £ \$ ¥ [] { } ¢ § ...
2	a b c 2 à á â ã ä å æ ç ĉ
3	d e f 3 è é ê ë ì í î ï Δ Φ
4	g h i 4 ğ ĩ ĵ ĳ ĳ Γ
5	j k l 5 λ
6	m n o 6 ñ ó ô õ ö ò
7	p q r s 7 š š π θ σ
8	t u v 8 ù ú û ü ů μ
9	w x y z 9 ø ω ξ ψ ž



2017 © Gibson Innovations Limited. 版權所有。

本產品由 Gibson Innovations Ltd. 製造並負責銷售作業，且 Gibson Innovations Ltd. 為本產品的保證人。

Philips 以及 Philips 盾牌標誌為 Koninklijke Philips N.V. 的註冊商標，且經 Koninklijke Philips N.V. 授權使用。

UM_M995_90_ZHT_V3.0
WK1707

