

Register your product and get support at  
[www.philips.com/welcome](http://www.philips.com/welcome)

DS8500



---

EN **User manual**

---

FR **Mode d'emploi**

---

DA **Brugervejledning**

---

IT **Manuale utente**

---

DE **Benutzerhandbuch**

---

NL **Gebruiksaanwijzing**

---

ES **Manual del usuario**

---

SV **Användarhandbok**

---

**PHILIPS**

# Innehållsförteckning

---

<b>1 Viktigt!</b>	2
Säkerhet	2
Obs!	4
<hr/>	
<b>2 Din dockningshögtalare</b>	6
Inledning	6
Förpackningens innehåll	6
Översikt över huvudenheten	6
Översikt över fjärrkontrollen	8
<hr/>	
<b>3 Komma igång</b>	10
Förbereda fjärrkontrollen	10
Ansluta strömmen	11
Slå på	12
<hr/>	
<b>4 Uppspelning</b>	13
Spela upp från iPod/iPhone	13
Spela upp från en extern enhet	14
Justera volymnivån	15
Ljud av	15
<hr/>	
<b>5 Produktinformation</b>	16
Specifikationer	16
<hr/>	
<b>6 Felsökning</b>	17

# 1 Viktigt!

---

## Säkerhet

---

### Viktiga säkerhetsinstruktioner

- ① Läs de här instruktionerna.
- ② Behåll de här instruktionerna.
- ③ Läs och ta till dig varningstexten.
- ④ Följ samtliga instruktioner.
- ⑤ Använd inte apparaten i närheten av vatten.
- ⑥ Rengör endast med torr trasa.
- ⑦ Blockera inte ventilationsöppningar. Installera apparaten i enlighet med tillverkarens instruktioner.
- ⑧ Installera den inte i närheten av någon värmekälla, som element, varmluftsintag, spis eller annan utrustning som avger värme (inklusive förstärkare).
- ⑨ Skydda elkabeln så att den inte blir trampad på eller kommer i kläm, särskilt intill kontakter, extrauttag och precis vid apparathöljet.
- ⑩ Använd endast kringutrustning och tillbehör som är godkända av leverantören.
- ⑪ Använd endast apparaten tillsammans med den vagn eller det ställ, stativ, fäste eller bord som anges av leverantören eller som säljs tillsammans med apparaten. När du använder vagnen bör du vara försiktig när du flyttar den, så att den inte välter och det uppstår skador på apparaten.



- ⑫ Dra ur kontakten till apparaten vid åskväder samt när den inte ska användas på länge.
- ⑬ Överlåt allt underhåll till kvalificerad servicepersonal. Service är nödvändig när apparaten har skadats på något sätt, till exempel om en elkabel eller kontakt är skadad, vätska eller främmande föremål har kommit in i apparaten, apparaten har utsatts för regn eller fukt, inte fungerar som den ska eller om den har fallit i golvet.
- ⑭ **WARNING! Batterianvändning – Undvik batteriläckage, som kan ge upphov till personskada, skada på egendom eller skada på apparaten:**
  - Installera alla batterier på rätt sätt och placera + och - enligt markeringarna i apparaten.
  - Blanda inte batterier (t.ex. gamla och nya eller kol och alkaliska).
  - Ta ur batterierna när apparaten inte ska användas på länge.
  - Batterierna ska inte utsättas för stark hetta, exempelvis solsken, eld eller liknande.
- ⑮ Apparaten får inte utsättas för vattendroppar eller vattenstrålar.
- ⑯ Placera inga potentiellt skadliga föremål på enheten (t.ex. vattenfyllda kärl eller levande ljus).
- ⑰ Den här produkten kan innehålla bly och kvicksilver. Avyttring av dessa material kan vara reglerad av hänsyn till miljön. Information om avyttring och återvinning kan du få genom att kontakta lokala myndigheter eller Electronic Industries Alliance på [www.eiae.org](http://www.eiae.org).
- ⑱ Om MAINS-kontakten eller ett kontaktdon används som fränkopplingsenhet ska den vara lätt att komma åt.



## Varning

- Ta aldrig bort höljet från apparaten.
- Smörj aldrig någon del av apparaten.
- Placera aldrig apparaten ovanpå någon annan elektrisk utrustning.
- Skydda apparaten mot direkt solljus, öppna lågor och värme.
- Se till att du alltid har nätsladden, kontakten och adaptern lättillgängliga så att du kan koppla bort apparaten från eluttaget.

---

## Obs!

Eventuella förändringar av den här enheten som inte uttryckligen har godkänts av Philips Consumer Lifestyle kan frånta användaren rätten att använda utrustningen.



Användning av den här produkten överensstämmer med EU:s förordningar om radiostörningar.

---

## Återvinning



Produkten är utvecklad och tillverkad av högkvalitativa material och komponenter som både kan återvinnas och återanvändas.

Symbolen med en överkryssad soptunna som finns på produkten innebär att produkten följer EU-direktivet 2002/96/EC:



Kassera aldrig produkten med annat hushållsavfall. Ta reda på de lokala reglerna om separat insamling av elektriska och elektroniska produkter. Genom att kassera dina gamla produkter på rätt sätt kan du bidra till att minska möjliga negativa effekter på miljö och hälsa.

Produkten innehåller batterier som följer EU-direktivet 2006/66/EC och den kan inte kasseras med normalt hushållsavfall.



Ta reda på de lokala reglerna om separat insamling av batterier. Genom att kassera dina batterier på rätt sätt kan du bidra till att minska möjliga negativa effekter på miljö och hälsa.

### Miljöinformation

Allt onödigt förpackningsmaterial har tagits bort. Vi har försökt göra paketeringen lätt att dela upp i tre olika material: kartong (lådan), polystyrenskum (buffert) och polyeten (påsar, skyddande skumskiva). Systemet består av material som kan återvinnas och återanvändas om det monteras isär av ett specialiserat företag. Följ de lokala föreskrifterna för kassering av förpackningsmaterial, använda batterier och gammal utrustning.



#### Kommentar

- Typplattan sitter på undersidan av apparaten.

## 2 Din dockningshögtalare

Gratulerar till din nya produkt och välkommen till Philips! Genom att registrera din produkt på [www.philips.com/welcome](http://www.philips.com/welcome) kan du dra nytta av Philips support.

---

### Inledning

Med den här enheten kan du lyssna på musik från din iPod, iPhone och andra ljudenheter.

---

### Förpackningens innehåll

Kontrollera och identifiera innehållet i förpackningen:

- Huvudenhet
  - Fjärrkontroll
  - 1 nätadapter
  - 1 nätsladd
  - 1 Aux-in-kabel
  - Användarhandbok
- 

### Översikt över huvudenheten

## Framifrån

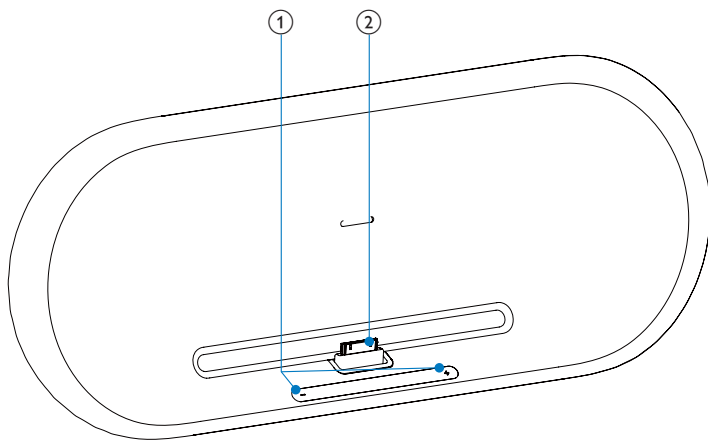

① - VOLUME +  
• Justera volymen.

② iPod/iPhone-docka

## Baksida

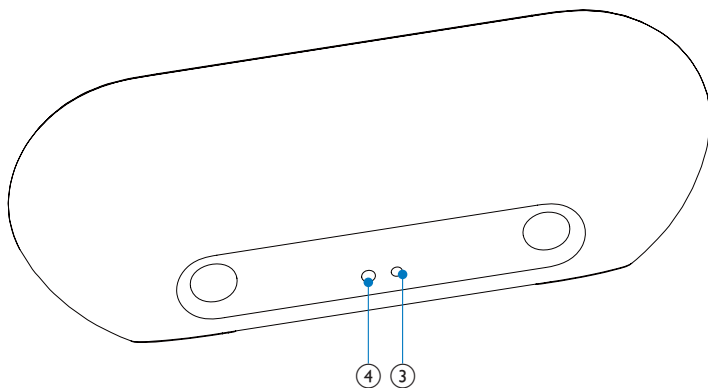





- ③ Strömuttag
- ④ AUX IN
  - Uttag för extern ljudenhet.

---

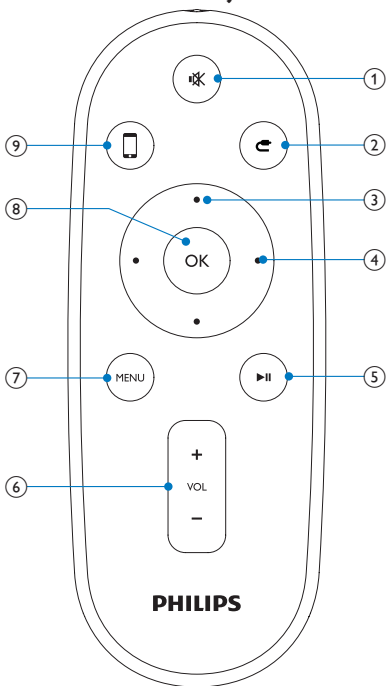
## Översikt över fjärrkontrollen



- 1 
  - Stäng av volymen.
- 2 
  - Välj Aux-in-läget
- 3 **Uppåt-/nedåtknappar**
  - Navigera i iPod-/iPhone-menyn.

- 4 Knappar för snabbsökning framåt/bakåt**
- Snabbsökning bakåt eller framåt i ett spår eller på en iPhone/iPod.
  - Hoppa till föregående/nästa spår.
- 5 ►||**
- Starta eller pausa skivuppspelning.
- 6 VOL +/-**
- Justera volymen.
- 7 MENU**
- Öppna iPod-menyn.
- 8 OK**
- Bekräfta ett val.
- 9 ☐**
- Väljer dockningsläge för iPod/iPhone

# 3 Komma igång



## Var försiktig

- Genom att använda kontrollerna eller justera funktionerna på något sätt som inte beskrivs i den här handboken kan du utsätta dig för farlig strålning eller annan osäker användning.

Följ alltid anvisningarna i det här kapitlet i rätt följd.

Om du kontaktar Phillips behöver du ange modell- och serienumret till apparaten. Modell- och serienumret finns på apparatens undersida. Skriv numren här:

Modellnummer \_\_\_\_\_

Serienr \_\_\_\_\_

---

## Förbereda fjärrkontrollen



## Var försiktig

- Risk för explosion! Håll batterierna borta från värme, solljus och eld. Lägg aldrig batterierna i eld.

Vid första användningen:

- 1 Ta bort skyddsfilen för att aktivera batteriet till fjärrkontrollen.

Så här byter du ut batteriet till fjärrkontrollen:

- 1 Öppna batterifacket.
- 2 Sätt i ett batteri (CR2032) med polerna (+/-) åt rätt håll enligt markeringen.
- 3 Stäng batterifacket.

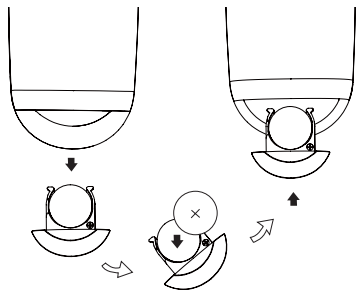

### ☰ Kommentar

- Innan du trycker på någon av knapparna på fjärrkontrollen väljer du först rätt källa med fjärrkontrollen i stället för huvudenheten.
- Om du inte tänker använda fjärrkontrollen på länge tar du ur batteriet.

## Ansluta strömmen

### ! Var försiktig

- Risk för produktskada! Kontrollera att nätspänningen motsvarar den spänning som är tryckt på undersidan av enheten.
- Risk för elektriska stötar! När du kopplar bort nätadaptern ska du alltid dra ut kontakten ur uttaget. Dra aldrig i sladden.
- Innan du ansluter nätadaptern ser du till att alla andra anslutningar har gjorts.

**1** Anslut nätadaptern till **DC IN**-uttaget på huvudenhetens baksida.

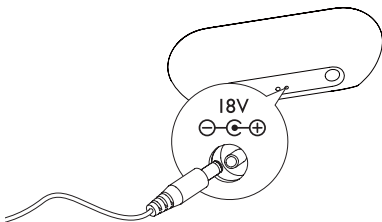

- 2 Anslut ena änden av nätsladden till nätadaptern.

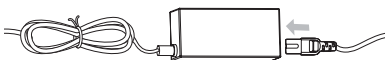

- 3 Anslut den andra änden av nätsladden till vägguttaget.

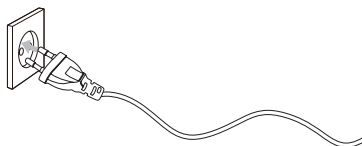

---

## Slå på

Enheten slås på automatiskt när den ansluts till elnätet.

- ↳ När användaren närmar sig enheten slås lysdioden under volymknappen på huvudenheten på automatiskt.

---

## Växla till standby

- I DOCK-läge: koppla från iPod/iPhone från enheten i 15 minuter.
  - ↳ Enheten växlar till standbyläge automatiskt.
- I Aux-in-läge: enheten spelar inte upp musik på 15 minuter.
  - ↳ Enheten växlar till standbyläge automatiskt.

# 4 Uppspelning

---

## Spela upp från iPod/iPhone

Du kan lyssna på musik från din iPod/iPhone genom enheten.

---

### Kompatibla iPod-/iPhone-modeller

Kompatibla Apple iPod och iPhone-modeller med 30-stifts dockningskontakt. Utvecklade för:

- iPod nano (2nd generation)
  - iPod nano (3rd generation)
  - iPod nano (4th generation)
  - iPod nano (5th generation)
  - iPod classic
  - iPod touch (1st generation)
  - iPod touch (2nd generation)
  - iPod touch (3rd generation)
  - iPhone
  - iPhone 3G
  - iPhone 3GS.
- 

### Ansluta iPod/iPhone

- 1 Placera iPod/iPhone i dockan.

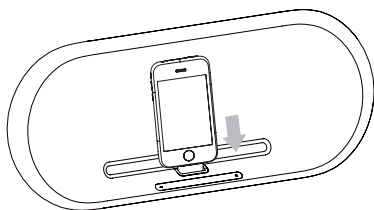

## Ta bort iPod/iPhone

- 1 Ta ut iPod-enheten ur dockan.
- 

## Lyssna på iPod/iPhone

- 1 Se till att iPod/iPhone är ordentligt isatt.
  - 2 Välj DOCK-läge genom att trycka på .
  - 3 Tryck på **▶||**.
    - ↳ Den anslutna iPod-/iPhone- enheten börjar spela.
    - Tryck på **▶||** om du vill pausa/återuppta uppspelningen.
    - Om du vill hoppa över ett spår trycker du snabbt på knapparna för snabbsökning framåt/bakåt.
    - Om du vill söka under uppspelningen håller du in knapparna för snabbsökning framåt/bakåt, och släpper när du vill återgå till normal uppspelning.
    - Om du vill navigera på menyn trycker du på **MENU**. Välj sedan genom att trycka på uppåt-/nedåtknapparna, och tryck på **OK** för att bekräfta.
- 

## Ladda iPod/iPhone

När enheten är ansluten till elnätet börjar den dockade iPod-/iPhone-enheten att laddas.

---

## Spela upp från en extern enhet

Du kan också lyssna på en extern ljudenhet via enheten.

- 1 Tryck på  för att välja Aux-in-läget.
- 2 Anslut den medföljande Aux-in-kabeln till:
  - uttaget **AUX IN** (3,5 mm) på enhetens baksida.
  - hörlursuttaget på en extern enhet.
- 3 Börja spela upp från enheten (se användarhandboken för enheten).

---

## Justera volymnivån

- 1 Under uppspelning trycker du på **VOL +/-** för att öka/sänka ljudnivån.
- 

## Ljud av

- 1 Under uppspelning trycker du på **MUTE** för att stänga av ljudet/sätta på ljudet.



# 5 Produktinformation



## Kommentar

- Produktinformationen kan komma att ändras utan föregående meddelande.

---

## Specifikationer

### Förstärkare

Nominell uteffekt.	2 X 15 W RMS
Signal/brusförhållande	85 dB
Aux-in	0,6 V RMS 10 kohm

---

### Allmän information

Nätström (nätadapter)	OH-1048A1802500U-u Ingång: 100-240 V~, 50/60 Hz, 1,5 A MAX; Utgång: 18 V === 2,5 A;
Effektförbrukning vid användning	40 W
Effektförbrukning i Power-standbyläge	< 1 W
Storlek	
- Huvudenhet (B x H x D)	158 x 420 x 139 mm
Vikt	
- Huvudenhet	3,32 kg

# 6 Felsökning



## Varning

- Ta aldrig bort höljet från apparaten.

Försök aldrig reparera systemet själv. Om du gör det gäller inte garantin. Om det uppstår problem vid användningen av apparaten bör du kontrollera nedanstående punkter innan du begär service. Om problemet kvarstår går du till Philips webbplats ([www.philips.com/welcome](http://www.philips.com/welcome)). När du kontaktar Philips bör du ha både apparaten samt modell- och serienumret till hands.

### Ingen ström

- Kontrollera att strömkabeln på enheten är korrekt ansluten.
- Kontrollera att det finns ström i nätuttaget.

### Inget ljud.

- Justera volymen.

### Inget svar från enheten

- Koppla från och återanslut nätkontakten och slå sedan på enheten igen.

### Klass 1 laserparat

**Varning!** Om apparaten används på annat sätt än i denna bruksanvisning specificerats, kan användaren utsättas för osynlig laserstrålning, som överskrider gränsen för laserklass 1.

**Observera!** Stömbrytaren är sekundärt kopplad och bryter inte strömmen från nätet. Den inbyggda nätdelen är därför ansluten till elnätet så länge stickproppen sitter i vägguttaget.





© 2010 Koninklijke Philips Electronics N.V.

All rights reserved.

Document order number: DS8500\_12\_UM\_V1.2

