

Nešiojamas DVD grotuvas

PET 740

Užregistruokite savo įrenginį ir gaukite atsakymus į visus rūpimus klausimus svetainėje

www.philips.com/welcome

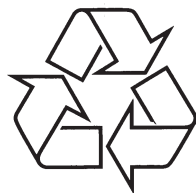

Daugiau apie firmos "Philips" gaminius galite sužinoti pasauliniame Interneto tinkle. Svetainės adresas:
<http://www.philips.com>

Naudojimosi instrukcijų knygelė

Sveikiname Jus įsigijus šį Philips įrenginį! Užregistruokite savo įrenginį ir gaukite visus grotuvo atnaujinimus svetainėje www.philips.com/welcome

ĮSPĖJIMAS

Kitoks nei čia paminėtas valdymo veiksmų ar procedūrų naudojimas gali sukelti pavojingą spinduliavimą ar kitokį nesaugų nutikimą.

**KLASĖ 1 LAZERINIS
PRODUKTAS**

1 Valdymo ir funkcijų mygtukai	4-7
1.1 Pagrindinio įrenginio valdymas	4-5
1.2 Nuotolinio valdymo pultelis	6-7
2 Pristatymas	8-10
2.1 Nešiojamas DVD grotuvas.....	8
2.2 Ką rasite dėžutėje	8
2.3 Pastatymas	8
2.4 Tinkami diskų formatai.....	9
3 Bendra informacija	11-13
4 Grotuvo pakrovimas	14
4.1 Pakraukite DVD grotuvą	14
4.2 Nuotolinio valdymo pulto paruošimas.....	14
5 Pradžia	15-20
5.1 Nustatymas	15
5.2 DVD disko grojimas	16
5.3 VCD disko grojimas	17
5.4 Super (S)-VCD disko grojimas	18
5.5 Muzikos CD disko grojimas.....	18
5.6 MP3 muzikos disko grojimas.....	19
5.7 Nuotraukų CD disko grojimas	20
6 Papildomos funkcijos	21-22
6.1 DISPLAY (ekrano) meniu	21
6.2 Sujungimai.....	22
6.2.1 Ausinės.....	22
6.2.2 TV.....	22
7 Problemų sprendimas.....	23-24
8 Techniniai duomenys.....	25

1. VALDYMO IR FUNKCIJŲ MYGTUKAI

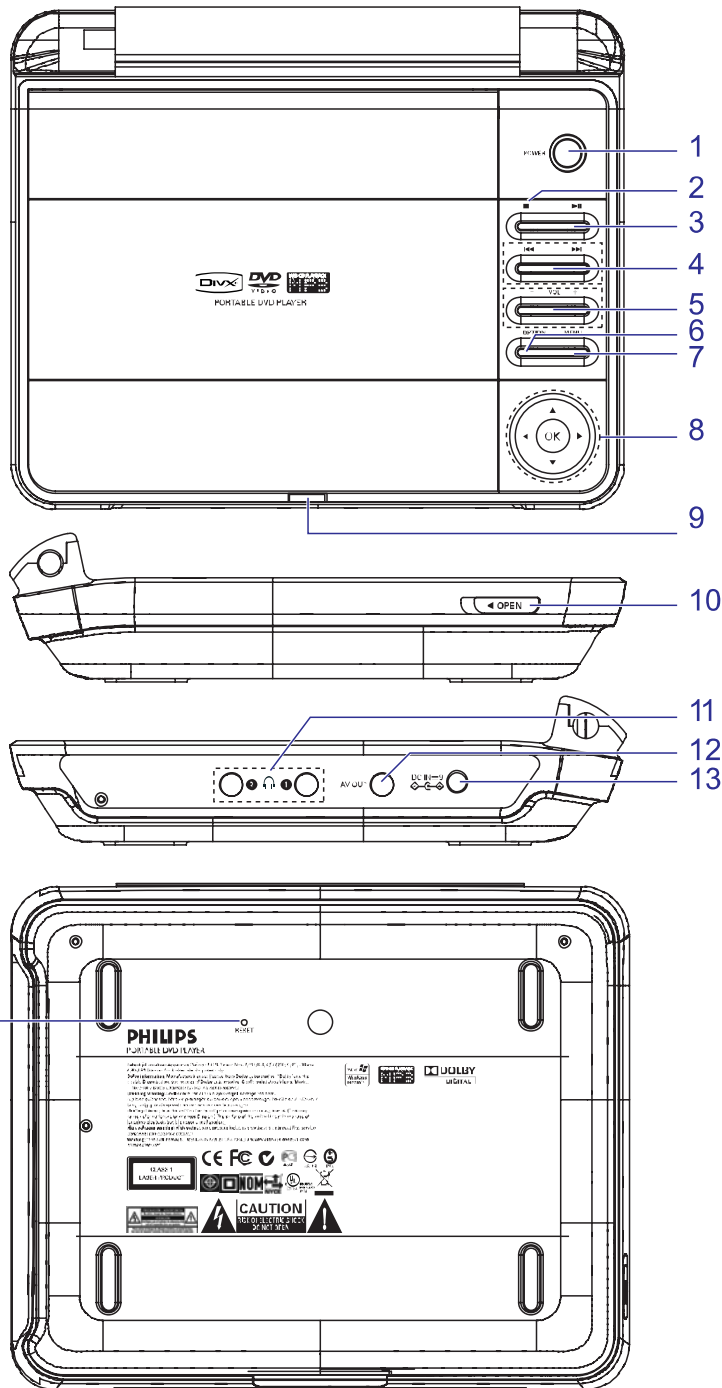

8 TECHNINIAI DUOMENYS

Išmatavimai	20.5 x 16.8 x 4.5 cm 8.0 x 6.6 x 1.8 coliai
Svoris	1.07 kg / 2.36 svaro
Maitinimas	DC 9V 1.8A
Energijos suvartojimas	≤ 20W
Veikimo temperatūra	0 – 50°C (32 – 122°F)
Lazerio bangos ilgis	650nm
Vaizdo sistema	NTSC / PAL / AUTO

PHILIPS pasilieka teisę atlikti techninius bei dizaino pakeitimus be išankstinio perspėjimo. Vartotojas negali atlikti savavališkų įrenginio pakeitimų, kadangi tokiu būdu jis/ji gali prarasti teisę naudotis šiuo įrenginiu.

Visos teisės saugomos.

Autorinių teisių informacija

Jeigu darote neleistinas kopijas, kopijuojate kompiuterines programas, failus, transliacijas ir garso įrašus, jūs pažeidžiate autorines teises ir darote nusikaltimą. Šis įrenginys negali būti naudojamas tokiomis tikslais.

Seno produkto išmetimas

Jūsų produktas pagamintas iš aukštos kokybės medžiagų ir komponentų, kurie gali būti perdirbami ir naudojami dar kartą.

Kai prie produkto randate šį nubraukto šiukšlių konteinerio ženklą, tai reiškia, kad produktas pagamintas pagal Europos Direktyvą 2002/96/EC.

Pasidomėkite vietinėmis elektros ir elektronikos produktų atsikratymo/išmetimo taisyklėmis.

Laikykitės vietinių taisyklių ir neišmeskite seno produkto kartu su kitomis namų apyvokos šiukšlėmis. Teisingas atsikratymas senu produktu padės sumažinti neigiamas pasekmes gamtai ir žmonių sveikatai.



... PROBLEMŲ SPRENDIMAS

Simptomas	Pašalinimo būdas
Iškraipytas arba bespalvis vaizdas, bandant paleisti DVD diską	Naudokitės tik diskais, suformatuotais pagal atitinkamą naudojamą televizorių (PAL/NTSC).
Grotuvas nereaguoja į jokias valdymo komandas grojimo metu	<ul style="list-style-type: none"> Pats diskas neleidžia atlikti operacijų, kurias bandote įvykdyti. Peržiūrėkite disko naudojimosi instrukcijas.
Įšilęs grotuvas	Ilgesnį laiką naudojantis grotuvu jo paviršius įšyla. Tai yra normalu.
Kai AC laidas yra neprijungtas, ekranas pritemsta	Įrenginys persijungia į energijos taupymo režimą. Tai yra normalu.

... VALDYMO IR FUNKCIJŲ MYGTUKAI

1.1 Pagrindinio įrenginio valdymas

- 1 **POWER**Grotuvo įjungimui/ išjungimui.
- 2 **■**Spauskite vieną kartą, kad sustabdytumėte grojimą ir išsaugotumėte stop poziciją. Spauskite du kartus, kad visiškai sustabdytumėte grojimą.
- 3 **⏏**Paleidimas/ pauzė/ grojimo atnaujinimas
- 4 **⏮/⏭**Prieš tai buvęs/ sekantis įrašas arba greita paieška atgal/ pirmyn.
- 5 **- VOL +**Garso valdymas.
- 6 **OPTION**Spauskite, kad pasiektumėte papildomas funkcijas/galimybes.
- 7 **MENU**Patekimas į MENU puslapį.
- 8 **▲, ▼, ◀, ▶**Kursoriai aukštyn/ žemyn/ kairėn/ dešinėn.
OK.....Patvirtina pasirinkimą.
- 9 **POWER-IR-CHG**Maitinimas/ Nuotolinio valdymo sensorius/
Pakrovimo indikatorius
- 10 **OPEN**Atidaryti disko dureles disko įdėjimui ar išėmimui.
- 11 **1 2**Ausinių lizdas.
- 12 **AV OUT**Audio/ Video išvesties lizdas.
- 12 **DC IN 12V**Lizdas elektros maitinimui/ adapteriui.
- 14 **RESET**Perkrauna grotuvą, kai jis "pakimba".

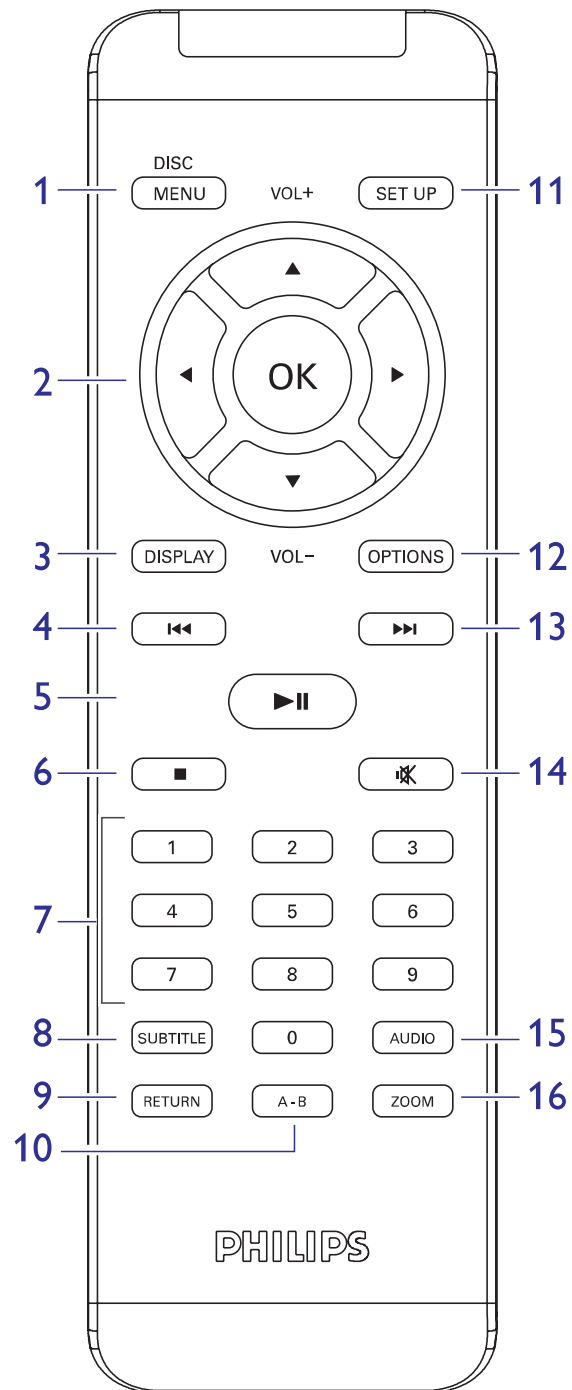

Jeigu taip atsitinka, kad jūsų DVD-Video grotuvas sugenda ar neveikia kai kurios funkcijos, pirmiausia pasitikrinkite, ar tai nėra problema iš šio sąrašo. Gali būti, kad jūs kažko nepastebėjote.

ĮSPĖJIMAS! Jokiomis aplinkybėmis nebandykite pataisyti sistemos patys – tai panaikins galiojančią garantiją. Jei atsirad gedimas, prieš nešdami įrenginį į taisyklą pirmiausiai pasiskaitykite žemiau aprašytus punktus. Jeigu sekdami šiais patarimais nesugebėsite pataisyti įrenginio, pasitarkite su pardavėju arba aptarnavimo centru.

Simptomas	Pašalinimo būdas
Nėra maitinimo	<ul style="list-style-type: none"> Patikrinkite, ar abu maitinimo laido jungikliai yra tinkamai sujungti. Patikrinkite, ar AC kištukiniame lizde yra elektra, į jį įjungdami kokį nors kitą įrenginį. Patikrinkite, ar baterijų paketas yra tinkamai įdėtas. Patikrinkite, ar automobilio adapteris yra tinkamai prijungtas.
Iškraipytas vaizdas	<ul style="list-style-type: none"> Patikrinkite, ar ant disko nėra pirštų antspaudų, ir nuvalykite jį su minkštu skudurėliu, šluostydami iš centro link kraštelių. Kartais gali atsirasti nedidelių vaizdo iškreipimų. Tai nėra gedimas.
Visiškai iškraipytas vaizdas/nespalvotas vaizdas	NTSC/PAL gali būti klaidingai nustatytas. Suderinkite savo televizoriaus nustatymus su grotuvo nustatymais.
Nėra garso	Patikrinkite audio sujungimus. Jeigu naudojotės HiFi stiprintuvu, pabandykite naudoti kitą garo šaltinį.
Diskas negrojamas	<ul style="list-style-type: none"> Įsitikinkite, kad diskas yra įdėtas etikete į viršų. Nuvalykite diską. Patikrinkite, ar diskas nėra brokuotas, bandydami pagroti kitą diską.
Grotuvas nereaguoja į nuotolinio valdymo pultelį	Nukreipkite nuotolinio valdymo pultelį tiesiai į sensorių grotuvo priekyje. Venkite bet kokių kliūčių spindulio kelyje. Patikrinkite arba pakeiskite elementus.

6.2 Sujungimai

6.2.1 Ausinės

Prijunkite ausines prie vieno iš ausinių lizdų esančių grotuvo šone.

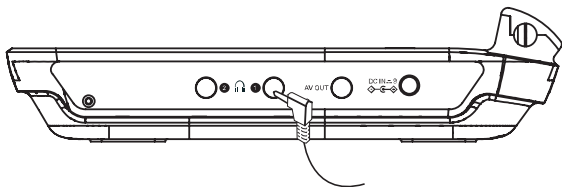

6.2.2. TV

Jūs galite prijungti grotuvą prie televizoriaus ir žiūrėti DVD.

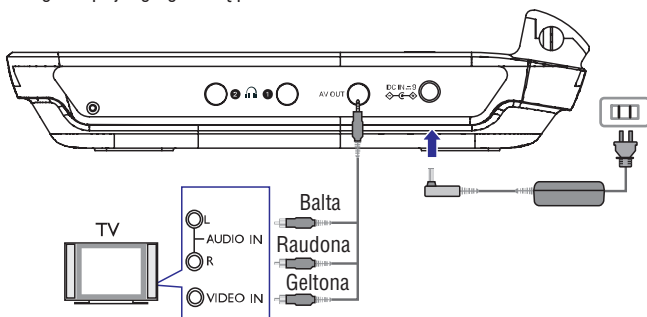

1.2 Nuotolinio valdymo pultelis

- 1 **MENU**Patekimas į MENU puslapį.
- 2 **▲, ▼, ◀, ▶**Kursoriai aukštyn/ žemyn/ kairėn/ dešinėn.
OK.....Patvirtina pasirinkimą.
-VOL+Garso valdymas.
- 3 **DISPLAY**Reguliuoja vaizdą sistemos ekrane.
- 4 **◀◀**.....Grįžti į prieš tai buvusį skyrių, takelį, pavadinimą.
- 5 **▶▶**.....Paleidimas/ pauzė/ grojimo atnaujinimas
- 6 **■**Spauskite du kartus, kad visiškai sustabdytumėte grojimą.
- 7 **0-9**.....Skaitmenų klaviatūra.
- 8 **SUBTITLE**Galite pasirinkti subtitrų kalbą.
- 9 **RETURN**Skirtas VCD meniu puslapiui.
- 10 **A-B**Pakartoti tam tikrą atkarpą arba pradėti ją iš naujo.
- 11 **SETUP**Spauskite, kad patektumėte į SETUP meniu puslapį.
- 12 **OPTION**.....Spauskite, kad pasiektumėte papildomas funkcijas.
- 13 **▶▶▶**.....Pereiti į sekantį buvusį skyrių, takelį, pavadinimą.
- 14 **🔊**Grotuvo garso išjungimas.
- 15 **AUDIO**.....Galite pasirinkti audio kalbą.
- 16 **ZOOM**Vaizdo padidinimas.

2. PRISTATYMAS

2.1 Nešiojamas DVD grotuvas

Jūsų nešiojamas DVD grotuvas groja DVD diskus, kurie atitinka universalią DVD video standartą. Naudodamiesi šiuo grotuvu, jūs galėsite mėgautis puikia filmų vaizdo kokybe, stereo arba daugiakanaliu garsu (tai priklauso nuo disko ir nuo grojimo nustatymų).

Jūs galite naudotis įvairiomis DVD-Video funkcijomis: takelių, subtitrų ar skirtingų rodymo kampų pasirinkimu (funkcijos priklauso nuo disko). Naudodamiesi apsauga nuo vaikų, jūs galite kontroliuoti atitinkamų diskų žiūrėjimą. Nuotolinio valdymo pultas ir ekrano instrukcijos padeda paprastai ir lengvai naudotis grotuvu.

2.2 Ką rasite dėžutėje

Patikrinkite, ar visi išvardinti daiktai yra įpakavimo dėžutėje:

- Nešiojamas DVD grotuvas.
- Mašininis adapteris.
- AC elektros maitinimo adapteris.
- Audio/ Video kabelis.
- Nuotolinio valdymo pultas.
- Naudojimosi instrukcijos.

2.3 Pastatymas

- Statykite įrenginį ant tvirto, lygaus paviršiaus.
- Statykite įrenginį kuo atokiau nuo kaistančių įrenginių ir tiesioginės saulės šviesos.
- Jeigu grotuvas nenuskaito/ negroja CD ir DVD diskų, prieš remontuodami, pabandykite naudoti įprastinį valomąjį CD/DVD diską, kad nuvalytumėte lęšį. Kitos valymo priemonės gali pakenkti lęšiui.
- Diskų dėklą visada laikykite uždarytą, kad į vidų nepatektų dulkių.
- Lęšis gali aprasoti, jeigu pernešate įrenginį iš šaltos į šiltą patalpą. Tokiu atveju jūs negalėsite groti DVD/CD diskų. Palikite įrenginį šiltoje patalpoje ir palaukite, kol drėgmė išgaruos.

6 PAPILDOMOS FUNKCIJOS

6.1 DISPLAY (ekrano) Meniu

Kai grojimo metu paspaudžiate **DISPLAY**, atsirado meniu ir jūs galite pasiekti atitinkamas funkcijas bei informaciją:



Brightness (ryškumas)	Jūs galite reguliuoti vaizdo ryškumą.
Contrast (kontrastas)	Jūs galite reguliuoti vaizdo kontrastą.
Color (spalvos)	Jūs galite pasirinkti šiltas, šaltas ir normalias vaizdo spalvas.
Turn off LCD (išjungti LCD ekraną)	Jūs galite išjungti ekraną, kai esate prisijungę prie TV arba klausotės tik muzikos diskų. Taip taupysite baterijų energiją.
Battery level (baterijos lygis)	Jūs matote baterijos pakrovimo lygį.

5.7 Nuotraukų CD disko grojimas

Grotuvas nuskaito tik JPEG formato nuotraukas.

1. Spustelkite **POWER** mygtuką, kad įjungtumėte grotuvą.
2. Įdėkite DVD diską į jam skirtą vietą dešinėje grotuvo pusėje.
 - Grotuvas automatiškai pradės groti diską.
3. Naudodamiesi ◀, ▶, ▲, ▼ galite pasirinkti norimą katalogą ir JPEG failą.

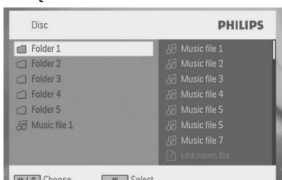

Pause (Pauzė)

Spauskite ►||, kad laikinai sustabdytumėte grojimą. Dar kartą spauskite ►||, kad grojimas vėl tęstųsi.

Previous/ Next (buvęs/ sekantis)

Spustelkite ◀◀ arba ▶▶ vieną ar keletą kartų, kad pasirinktumėte norimą takelį.

Rotate (apsukti)

Spauskite **OPTIONS**, kad pasirinktumėte Rotate (apsukti) funkciją. Tada naudokitės ◀, kad apsuktumėte nuotrauką pagal laikrodžio rodyklę. Naudokitės ▶, kad apsuktumėte nuotrauką prieš laikrodžio rodyklę. Dar kartą spauskite **OPTIONS**, kad išeitumėte iš šio režimo.

Slide show (demonstracija)

Spauskite **OPTIONS**, kad pasirinktumėte **Slide show** (demonstracijos) funkciją, ir norėdami patvirtinti paspauskite **OK**.

Zoom (pritraukimas)

Galite padidinti ekrano vaizdą ir tada naudodami kursorių mygtukus vaikščioti po jį. Šią funkciją pasieksite spausdami **OPTIONS** arba **ZOOM** mygtuką.

Stop

Dešinėje grotuvo pusėje spustelkite ■, kad sustabdytumėte grojimą.



2.4 Tinkami diskų formatai

Jūs galite groti ne tik DVD-Video diskus, bet ir Video CD, CD, CDR, CDRW, DVD±R ir DVR±RW.

2.4.1 DVD-Video

Priklausomai nuo disko turinio (filmas, vaizdo klipai, serialas ir t.t.) šiuose diskuose gali būti viena ar keletas antraščių, vienas ar keletas skyrių. Jūs galite lengvai ir paprastai pasiekti norimą vietą antraštėje ar skyriuje.



2.4.2 Video CD

Priklausomai nuo disko turinio (filmas, vaizdo klipai, serialas ir t.t.) šiuose diskuose gali būti vienas ar daugiau takelių, takeliuose gali būti vienas ar daugiau indeksų. Jūs galite lengvai ir paprastai pasiekti norimą vietą takelyje ar indeksuose.



2.4.3 Audio CD / MP3 CD

Audio CD / MP3 CD / WMA CD diskuose yra tik muzikos takeliai. Šiuos muzikos takelius galite groti įprastiniu būdu per stereo sistemą naudodamiesi nuotolinio valdymo pultu arba/ ir pagrindiniu įrenginiu, arba per TV naudojantis OSD (On Screen Display).



2.4.4 CD su JPEG failais

Naudodamiesi savo grotuvu galite žiūrėti JPEG nuotraukas.

2.4.5 DivX video diskai

DivX yra populiari media technologija, kurią sukūrė DivX, Inc. DivX media failai tai stipriai suspaustas aukštos kokybės vaizdas, kuris užima nedaug vietos. DivX failuose yra papildomos media funkcijos: meniu, subtitrai, besikeičiantys audio takeliai. Daug DivX failų Jūs galite parsisiųsti iš interneto, tai pat galite sukurti savo asmeninius failus naudodamiesi "easy-to-use tools" (paprastomis naudoti priemonėmis) iš DivX.com puslapio. Oficialus DivX® sertifikuotas produktas.



5.6 MP3 muzikos disko grojimas



1. Spustelkite **POWER** mygtuką, kad įjungtumėte grotuvą.
2. Atidarykite diskų dėklą ir įdėkite DVD diską.
 - Grotuvas automatiškai pradės groti diską.
3. Naudodamiesi ▲, ▼, ◀, ▶ galite pasirinkti norimą katalogą ar MP3 failą.

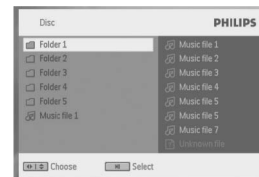

Grojimo metu galite pasirinkti toliau aprašytas funkcijas:

Pause (Pauzė)	Spauskite ▶ , kad laikinai sustabdytumėte grojimą. Dar kartą spauskite ▶ , kad grojimas vėl tęstųsi.
Previous/ Next (buves/ sekantis)	Spustelkite ◀◀ arba ▶▶ vieną ar keletą kartų, kad pasirinktumėte norimą takelį.
Fast backward/ Fast forward (greitai atsukti atgal/ greitai sukti į priekį)	Laikykite paspaudę ◀◀◀ arba ▶▶▶ , kad pradėtumėte greitą paiešką (4X, 8X, 16X, 32X...). Spauskite ▶ , kad tęstumėte įprastinį grojimą.
Volume control (garso valdymas)	Spauskite + arba - trumpai arba pakartotinai, kad padidintumėte arba sumažintumėte garsą.
Repeat (Pakartoti)	Spauskite OPTIONS , kad pasirinktumėte Repeat 1 (pakartoti vieną takelį) arba Repeat all (pakartoti visus takelius).
Shuffle (grojimas atsitiktine tvarka)	Spauskite OPTIONS , kad įjungtumėte arba išjungtumėte Shuffle (grojimo atsitiktine tvarka) funkciją.
Stop	Dešinėje grotuvo pusėje spustelkite ■ , kad sustabdytumėte grojimą.

5.4 Super (S)-VCD disko grojimas

(Super) Video CD diskai gali turėti PBC (grojimo valdymo) funkciją. Diskus galėsite groti interaktyviai, vadovaudamiesi ekrane atsirandančiu meniu.



1. Spustelkite **POWER** mygtuką, kad įjungtumėte grotuvą.
2. Įdėkite DVD diską į jam skirtą vietą dešinėje grotuvo pusėje. Jeigu **PBC** funkcija yra įjungta, ekrane pamatysite indeksų meniu.
3. Naudojamiesi skaitmenų klaviatūra 0-9, įveskite savo pasirinkimą arba pasirinkite norimą funkciją.
4. Jeigu norite grįžti į buvusį meniu, nuotolinio valdymo pulte spauskite **RETURN**.
5. Spauskite **SETUP** ir pasirinkite **PBC settings** (PBC nustatymai), kad įjungtumėte arba išjungtumėte PBC funkciją.

5.5 Muzikos CD disko grojimas

1. Spustelkite **POWER** mygtuką, kad įjungtumėte grotuvą.
2. Atidarykite diskų dėklą ir įdėkite DVD diską.
- Grotuvas automatiškai pradės groti diską.



Grojimo metu galite pasirinkti toliau aprašytas funkcijas:

Pause (Pauzė)	Spauskite ▶▶ , kad laikinai sustabdytumėte grojimą. Dar kartą spauskite ▶▶ , kad grojimas vėl tęstųsi.
Previous/ Next (buvęs/ sekantis)	Spustelkite ◀◀ arba ▶▶ vieną ar keletą kartų, kad pasirinktumėte norimą takelį.
Fast backward/ Fast forward (greitai atsukti atgal/ greitai sukti į priekį)	Laikykite paspaudę ◀◀ arba ▶▶ , kad pradėtumėte greitą paiešką (4X, 8X, 16X arba 32X). Spauskite ▶▶ , kad tęstumėte įprastinį grojimą.
Volume control (garso valdymas)	Spauskite + arba – trumpai arba pakartotinai, kad padidintumėte arba sumažintumėte garsą.
Repeat (Pakartoti)	Spauskite OPTIONS , kad pasirinktumėte Repeat 1 (pakartoti vieną takelį) arba Repeat all (pakartoti visus takelius).
Shuffle (grojimas atsitiktine tvarka)	Spauskite OPTIONS , kad įjungtumėte arba išjungtumėte Shuffle (grojimo atsitiktine tvarka) funkciją.
Stop	Dešinėje grotuvo pusėje spustelkite ■ , kad sustabdytumėte grojimą.
A-B Repeat (A-B pakartojimas)	Jūs galite kartoti tam tikrą dalį. Spauskite A-B , kad pažymėtumėte pradžios tašką ir dar kartą spauskite A-B , kad pažymėtumėte pabaigos tašką. Grotuvas kartos pažymėtą dalį. Spauskite A-B , kad sustabdytumėte tokį grojimą.

Energijos šaltiniai

Šis įrenginys veikia, jeigu naudojate AC adapteriu, mašiniu adapteriu arba įkraunamomis baterijomis.

- Patikrinkite, ar AC adapterio įtampa atitinka vietinę elektros įtampą. Kitu atveju ir įrenginys ir adapterius gali būti sugadinti.
- Nelieskite adapterio šlapiomis rankomis, nes galite patirti elektros šoką.
- Kai prijungiate mašininį adapterį (vietoje cigarečių pridegimo įrenginio) įsitikinkite, kad mašinos įtampa atitinka įtampą, nurodytą ant adapterio.
- Jeigu nenaudosite grotuvo ilgą laiką, išimkite baterijas ir išjunkite AC adapterį iš tinklo.
- Prilaikykite laidą, kai išjunginėjate AC adapterį. Netraukite už laido.

Visada naudokite tik pridėtą AC/DC adapterį (AY4195)

Saugumas ir priežiūra

- Nebandykite patys išardyti įrenginio, nes lazeris gali pažeisti jūsų regėjimą. Remontą turėtų atlikti tik kvalifikuoti asmenys.
- Pasistenkite nenumesti ar kitaip nepažeisti įrenginio tam, kad neatsirastų gedimų.
- Atjunkite AC adapterį, kad atkirstumėte maitinimą, jeigu į įrenginio vidų patenka skysčio ar kokių nors objektų.
- Saugokitės nenumesti įrenginio ant žemės ir saugokite jį nuo kitokių sukretimų, nes šie gali sukelti jo gedimą.
- Saugokite įrenginį nuo didelės kaitros, sukeltos šildymo įrenginių arba tiesioginės saulės šviesos.
- Nenaudokite jokių valiklių, kuriuose yra alkoholio, amoniako, benzeno ar abrazyvų, kadangi tai gali pakenkti jūsų grotuvui.
- Šis produktas nėra apsaugotas nuo vandens: neleiskite savo grotuvui būti panardintam į vandenį. Vanduo patekęs į grotuvą gali sukelti rimtų gedimų.
- Nelieskite lęšių!

Klausymosi Saugumas

Klausykite ne per dideliu garsumu

- Ausinių naudojimas dideliu garsumu gali pažeisti jūsų klausą. Šis įrenginys gali leisti garsus tokiame decibelų diapazone, kad normalus žmogus gali prarasti klausą, net klausanti mažiau nei minutę. Aukštesni decibelų diapazonai naudojami tiems, kurie jau yra susidūrę su klausos problemomis.
- Garsas gali būti apgaulingas. Po tam tikro laiko jūs klausite prisitaikę prie didesnio garsumo lygio. Tada po ilgesnio klausymosi, tai, kas atrodo skamba "įprastai", iš tikro jau gali būti per garsu ir pavojinga jūsų klausai. Kad nuo to apsisaugotumėte, nustatykite saugų garsumo lygį prieš tai, kai jūsų klausite pripras, ir nekeiskite jo.
- Per didelis garso spaudimas iš ausinių ar garsiakalbių gali pažeisti jūsų klausą.



Saugaus garsumo nustatymas

- Nustatykite žemą garso lygį.
- Lėtai didinkite garsą, kol pasieksite vidutinį garsumą.

Saugaus klausymosi trukmė

- Ilgas klausymasis, net ir nedideliu garsumu, gali pakenkti jūsų klausai.
- Įsitikinkite, kad protingai naudojate šiuo įrenginiu ir darote atitinkamas pertraukas.

Atkreipkite dėmesį į toliau išvardintus patarimus, kai naudojate ausinėmis

- Klausymosi metu darykite atitinkamas pertraukas.
- Jeigu įpratote prie atitinkamo garsumo- nebereguliuokite garso.
- Nesiklausykite tokiu garsumu, jog negirdėtumėte, kas vyksta aplinkui.
- Pavojingose situacijose būkite labai dėmesingi ir laikinai nutraukite klausymąsi.
- Neklausykite važiuodama motociklu, dviračiu ir t.t. Daugelyje vietų tai yra uždrausta, nes jūs galite patirti nelaimingą atsitikimą.
- Svarbu (modeliams įpakuotomis ausinėmis): Kaip reikalaujama, Philips garantuoja atitikimą maksimaliam audio grotuvo garsumui tik esant originaliam pateiktų ausinių modeliui. Jei jas reikėtų pakeisti, rekomenduojame jums susisiekti su pardavėju ir užsisakyti tokį modelį, kuris būtų identiškas originaliajam, pateiktam Philips.
- Eismo sauga: nenaudokite įrenginio vairuodami ar važiuodami dviračiu, nes galite sukelti nelaimingą atsitikimą.

5.3 VCD disko grojimas



- Spustelkite **POWER** mygtuką, kad įjungtumėte grotuvą.
 - Atidarykite diskų dėklą ir įdėkite DVD diską.
- Grotuvas automatiškai pradės groti diską.

Grojimo metu galite pasirinkti toliau aprašytas funkcijas:

Pause (Pauzė)	Spauskite ⏸ , kad laikinai sustabdytumėte grojimą. Dar kartą spauskite ⏸ , kad grojimas vėl tęstųsi.
Previous/ Next (buvęs/ sekantis)	Spustelkite ⏮ arba ⏭ vieną ar keletą kartų, kad pasirinktumėte norimą takelį.
Fast backward/ Fast forward (greitai atsukti atgal/ greitai sukti į priekį)	Laikykite paspaudę ⏮ arba ⏭ , kad pradėtumėte greitą paiešką (4X, 8X, 16X, 32X...). Spauskite ⏸ , kad tęstumėte įprastinį grojimą.
Volume control (garso valdymas)	Spauskite + arba - trumpai arba pakartotinai, kad padidintumėte arba sumažintumėte garsą.
Stop	Dešinėje grotuvo pusėje spustelkite ■ , kad sustabdytumėte grojimą.
Audio	Kai kuriuose VCD galima pasirinkti tik dvi kalbas. Jūs galite pasirinkti norimą kalbą. Šią funkciją pasieksite spausdami OPTIONS arba AUDIO mygtuką.
Zoom (pitraukimas)	Galite padidinti ekrano vaizdą ir tada naudodami kursorių mygtukus vaikščioti po jį. Šią funkciją pasieksite spausdami OPTIONS arba ZOOM mygtuką.
A-B Repeat (A-B pakartojimas)	Jūs galite kartoti tam tikrą dalį. Spauskite A-B , kad pažymėtumėte pradžios tašką ir dar kartą spauskite A-B , kad pažymėtumėte pabaigos tašką. Grotuvas kartos pažymėtą dalį. Spauskite A-B , kad sustabdytumėte tokį grojimą.

5.2 DVD disko grojimas



1. Spustelkite **POWER** mygtuką, kad įjungtumėte grotuvą.
2. Atidarykite diskų dėklą ir įdėkite DVD diską.
 - Grotuvas automatiškai pradės groti diską.
3. Naudodamiesi ◀, ▶, ▲, ▼ mygtukais galėsite pasirinkti norimą DVD disko meniu elementą, pvz. grojimą, kalbų arba subtitrų pasirinkimą ir spauskite **OK**, kad patvirtintumėte.

Grojimo metu galite pasirinkti toliau aprašytas funkcijas:

Pause (Pauzė)	Spauskite ▶ , kad laikinai sustabdytumėte grojimą. Dar kartą spauskite ▶ , kad grojimas vėl tęstųsi.
Previous/ Next (buvęs/ sekantis)	Spustelkite ◀◀ arba ▶▶ vieną ar keletą kartų, kad pasirinktumėte norimą skyrių.
Fast backward/ Fast forward (greitai atsukti atgal/ greitai sukti į priekį)	Laikykite paspaudę ◀◀ arba ▶▶ , kad pradėtumėte greitą paiešką (4X, 8X, 16X, 32X...). Spauskite ▶ , kad tęstumėte įprastinį grojimą.
Volume control (garso valdymas)	Spauskite + arba - trumpai arba pakartotinai, kad padidintumėte arba sumažintumėte garsą.
Stop	Dešinėje grotuvo pusėje spustelkite ■ , kad sustabdytumėte grojimą.
Subtitle (subtitrai)	Galite pakeisti subtitrus. Šią funkciją pasieksite spausdami OPTIONS arba SUBTITLE mygtuką.
Language (kalba)	Galite pakeisti kalbą. Šią funkciją pasieksite spausdami OPTIONS arba AUDIO mygtuką.
Angle (kampas)	Jūs galite pakeisti DVD disko žiūrėjimo kampą. Šią funkciją pasieksite spausdami OPTIONS mygtuką.
Zoom (pitrūkimas)	Galite padidinti ekrano vaizdą ir tada naudodami kursorių mygtukus vaikščioti po jį. Šią funkciją pasieksite spausdami OPTIONS arba ZOOM mygtuką.
A-B Repeat (A-B pakartojimas)	Jūs galite kartoti tam tikrą dalį. Spauskite A-B , kad pažymėtumėte pradžios, tašką ir dar kartą spauskite A-B , kad pažymėtumėte pabaigos tašką. Grotuvas kartos pažymėtą dalį. Spauskite A-B , kad sustabdytumėte tokį grojimą.

Naudojantis grotuvu ilgesnį laiką, jo paviršius įkais. Tai yra normalu.

Diskų naudojimas

- Neklijuokite popieriaus ar juostos ant disko.
- Laikykite diskus atokiai nuo tiesioginės saulės šviesos ar šildymo įrenginių.
- Patalpinkite diską atgal į disko dėklą po to, kai juo pasinaudojote.
- Norėdami nuvalyti diską, šluostykite jį judesiais iš centro kraštų link su minkštu valymo skudurėliu.

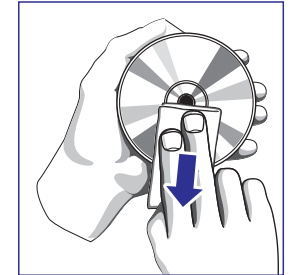

Apie LCD skystųjų kristalų ekraną

LCD skystųjų kristalų ekranas yra pagamintas pasitelkiant tiksliausias technologijas. Nepaisant to, LCD skystųjų kristalų ekrane gali nuolatos matyti nedidelius juodus taškus. Tai nėra joks gedimas.

Aplinkosaugos informacija

Mes sumažiname pakuotę iki jos minimumo ir padarėme ją lengvai išardomą į vienalytes medžiagas: kartoną, PS, PE ir PET. Jūsų įrenginys susideda iš medžiagų, kurios lengvai gali būti perdirbtos, jeigu įrenginį išmontuos tame besispecializuojanti kompanija. Prašome atsižvelgti į vietinius reikalavimus, nustatančius atsikratymo pakuote, išsekusiais elementais bei sena įranga tvarką.

Informacija apie autorines teises

"DivX, DivX" Certified, ir su jais susiję logotipai yra DivX Inc. prekiniai ženklai ir yra naudojami pagal licenciją.

Visi kiti prekių ženklai bei produktų pavadinimai priklauso atitinkamoms kompanijoms ar organizacijoms.

Neautorizuotas bet kokių įrašų dauginimas atsisiunčiant juos iš Interneto ar kopijuojant iš CD / VCD / DVD diskų yra autorių teisių bei tarptautinių sutarčių pažeidimas.

Windows Media ir Windows logo yra registruoti prekiniai ženklai, priklausantys Microsoft Corporation JAV ir kitose šalyse.

4 GROTUVO PAKROVIMAS

4.1 Pakraukite DVD grotuva

Prijunkite AC/DC adapterį.

- **Raudonai** deganti LED lemputė nurodo, kad vyksta pakrovimas.
- Jeigu įrenginio ilgai nenaudojote, pilnas pakrovimas truks apie 4 valandas. Jeigu grotuvas yra naudojamas pastoviai, krovimas užtruks apie 8 valandas.
Kai įrenginys pilnai pasikraus – **raudona** lemputė išsijungs.

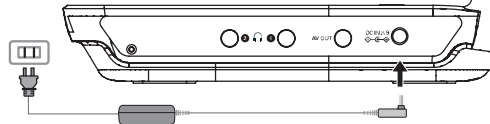

Patarimai:

- DVD grotuva galite naudoti ir krovimo metu. Tačiau tuomet reikės daugiau laiko pilnai pakrauti bateriją.
- Kai ekrane pamatote senkančios baterijos paveiksluką, pakraukite įrenginį.
- Įkraunamų baterijų naudojimo laikas yra ribotas. Po tam tikro skaičiaus įkrovimų ir iškrovimų, bateriją teks išmesti. Naudojimo trukmė priklauso nuo naudojimo ir nustatymų.

4.2 Nuotolinio valdymo pulto paruošimas

1. Atidarykite baterijų skyrelį. Jeigu naudojate nuotolinio valdymo pultą pirmą kartą, nuimkite apsauginę juostelę.
2. Įdėkite vieną ličio 3 V bateriją (CR2025 tipas) ir tada uždarykite dėklą.

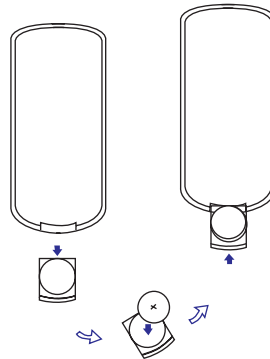

DĖMESIO

- Saugiai atsikratykite baterijomis, nes jose yra cheminių medžiagų.
- Baterijų negalima laikyti ant saulės, šalia šildymo įrenginių ir t.t.
- Jeigu naudojate netinkamomis baterijomis, atsiranda sprogimo rizika. Būtinai visada naudokite tokio pat tipo baterijomis.
- Netinkamų baterijų naudojimas gali sukelti elektrolitų nutekėjimą, baterijų skyrelio rūdijimą, baterijų sprogimą.
- Jeigu nesinaudosite pulteliu ilgesnį laiką, tai išimkite baterijas iš pultelio.
- Perchlorate Material – reikalinga speciali priežiūra. Daugiau informacijos internete: www.dtsc.ca.gov/hazardouswaste/perchlorate.

5 PRADŽIA

5.1 Nustatymas – SETUP

1. Spauskite **SETUP**. Pamatysite funkcijų sąrašą.

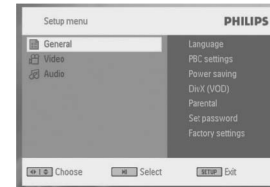

2. Naudokitės ▲ / ▼, kad paryškintumėte savo pasirinkimą.
3. Naudokitės ►, kad patektumėte į sub- meniu.
4. Naudodamiesi judėjimo mygtukais ▲, ▼, ◀, ▶ paryškinkite norimą nustatymą ir spauskite **OK**, kad patvirtintumėte.

SETUP (nustatymų) meniu Jūs rasite:

General (Bendrieji nustatymai)

Language (Kalba)	Nustatyti ODS kalbas (On Screen Display)
PBC Nustatymai	Įjungti arba išjungti grojimo valdymo funkciją. Šia funkcija galite naudotis, kai grojate Super VCD.
Power save (Energijos taupymas)	Įjungti arba išjungti energijos taupymo režimą.
DivX (VOD)	Gaukite DivX (Video-On-Demand) kodą.
Parental (Apsauga nuo vaikų)	Apsaugos nuo vaikų nustatymai.
Set password (Nustatyti slaptažodį)	Pakeiskite slaptažodį (gamykloje nustatytas slaptažodis: 9999).
Factory (Gamykliniai) nustatymai	Gamyklinių nustatymų grąžinimas.

Video

TV Display (TV ekranas)	Nustatykite ekrano vaizdo proporcijas,
TV standard	Nustatykite video išvesties į TV formatą.
Mpeg 4 subtitle (Mpeg 4 subtitrai)	Pasirinkite Mpeg 4 (pvz. DivX video) subtitrus.

Audio

Dolby	Nustatyti Dolby išvestį.
Digital (SPDIF)	Nustatyti skaitmeninį išvesties formatą.