



用户手册

在以下网站上注册产品并获得支持
www.philips.com/welcome



Philips and the Philips Shield Emblem are registered trademarks of Koninklijke Philips N.V. and are used under license. This product has been manufactured by and is sold under the responsibility of MMD Hong Kong Holding Limited or one of its affiliates, and MMD Hong Kong Holding Limited is the warrantor in relation to this product.

TAVS510_93_UM_V1.0



关注微信
腾讯小微



注意事项

安全

- 阅读这些说明。
- 注意所有警告。
- 遵循所有说明。
- 确保电源电压与设备背面或底部的电压相对应。
- 不要在靠近水的地方使用本设备。
- 只能使用干布进行清洁。
- 不要堵塞任何通风口。按照制造商的说明进行安装。
- 不要在任何热源附近安装，如散热器、蓄热器、炉具或其它发热设备（包括功放器）。
- 防止电源线被踩踏或挤夹，特别是在插头、电源插座和设备电源线出口位置。
- 仅使用制造商指定的附件/配件。
- 在雷电天气期间或长期不用的情况下，请拔下本设备的电源插头。
- 所有维修均应由合格的维修人员来执行。本设备有任何损坏时，如电源线或插头损坏、液体泼溅到、物体跌落到设备内、设备淋雨或受潮、无法正常运行或者跌落，均需要进行维修。
- 切勿将本设备暴露在漏水或溅水环境下。
- 不要将任何危险源放在本设备上（例如装有液体的物体、点燃的蜡烛）。
- 如果电池更换不当会有爆炸危险，只能用同样类型或等效类型的电池来更换。
- 电池（电池包或组合电池）不得暴露在诸如日照、火烤或类似过热环境中的警告。
- 如果将直插式适配器的插头用作断开设备，则断开设备应可以随时使用。
- 消费者若使用电源适配器充电，则应购买配套使用获得CCC认证并满足标准要求的电源适配器。

警告

- 切勿拆下本产品的外壳。
- 切勿润滑本装置的任何部件。
- 将本机放置在平坦、坚硬和稳定的表面上。
- 切勿将本机放在其它电器设备上。
- 使本机远离水、湿气和充满液体的物体。
- 应让本机远离阳光直射、明火或高温。

注意

如果用户未经飞生（上海）电子科技有限公司的明确许可而擅自对此设备进行更改或修改，则可能导致其无权操作此设备。飞利浦及飞利浦盾牌标志是 Koninklijke Philips N.V. 的注册商标经 Koninklijke Philips N.V. 许可，由飞生（上海）电子科技有限公司使用。

旧产品的处理

本产品采用可回收利用的高性能材料和组件制造而成。切勿将本产品与其它生活垃圾一起处理。请自行了解当地关于分类收集电子及电气产品的规定。正确弃置这些产品有助于避免对环境 and 人体健康造成潜在的负面影响。关于您所在地区回收中心的更多信息，请访问 www.recycle.philips.com。

环境信息

已省去所有不必要的包装。我们努力使包装易于分为三种材料：纸板（盒）、泡沫塑料（缓冲物）和聚乙烯（袋、保护性泡沫片）。您的系统包含可回收利用的材料（如果由专业公司拆卸）。请遵守当地有关包装材料和旧设备的处理的规定。

使用提示

- ※ 本产品出厂已附赠一年的QQ音乐基础服务（从产品激活当天开始计算）。一年之后为不影响音乐体验，您可在手机端的QQ音乐APP上与音箱绑定的QQ音乐账号开通QQ音乐绿钻会员。具体策略以QQ音乐的策略为准，可能会有一定的调整。
- ※ 为了获得更好的音乐点播体验，建议用户与与智能音箱绑定的QQ音乐账号开通QQ音乐绿钻会员。

附件

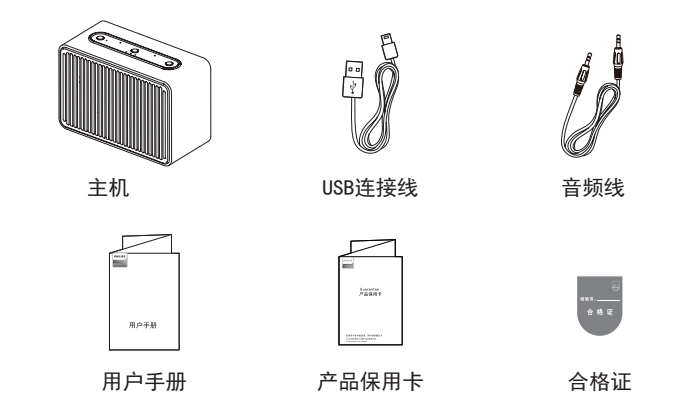

功能简介

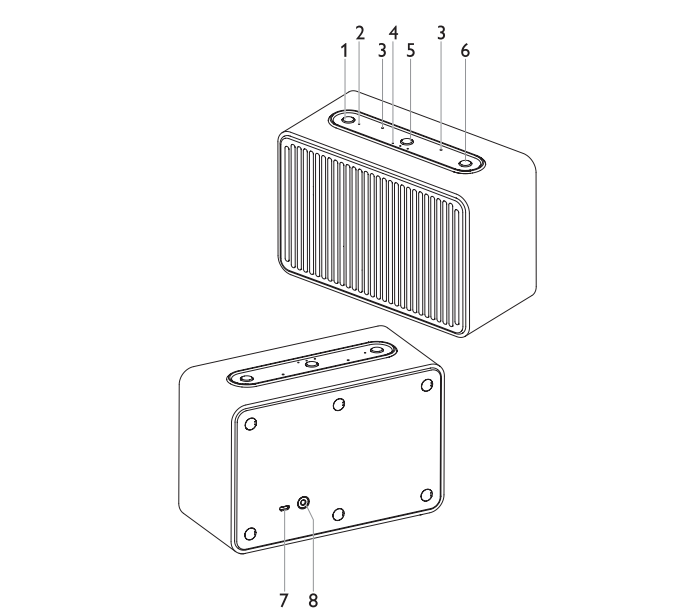

1. 电源/静音键
长按：切换本机开机/关机
短按：切换麦克风开/关
2. 电源指示灯

| 功能 | 指示灯 |
|--------|-----|
| 充电中 | 常亮 |
| 满电、未充电 | 熄灭 |

3. 麦克风
4. 功能指示灯

| 功能 | 指示灯 |
|---------------|-----------------|
| 蓝牙配对模式 | 蓝色快闪 |
| 蓝牙已连接 | 蓝色闪三下 |
| 蓝牙断开 | 蓝色闪三下 |
| 配网模式 | 黄色慢闪 |
| WiFi已连接 | 白色闪三下 |
| 麦克风关闭 | 红色常亮 |
| 配网失败、WiFi密码错误 | 红色慢闪三下后熄灭 |
| 音量调节 | 白色常亮（亮灯越多，音量越大） |
| 唤醒主机 | 浅蓝色常亮 |
| 播放TTS（对答） | 蓝色循环渐变 |
| 提醒 | 蓝色循环渐变 |
| 低电量 | 红色持续慢闪 |
| AUX IN模式 | 青色常亮 |

5. VOL- / 静音键
短按：减小音量
长按：唤醒语音控制功能
6. VOL+ / 静音键
短按：增加音量
长按：配对、断开蓝牙
7. 5V 2A
- 连接USB线
8. AUX IN
- 连接外置音源设备

电源

连接

将随附的USB连接线分别与本机机背的USB插口（5V 2A）及电源适配器或墙壁上的USB插口（5V 2A）连接。
警告：外出或长期不使用本机时，请务必将USB连接线从墙壁的电源插座上拔下来。

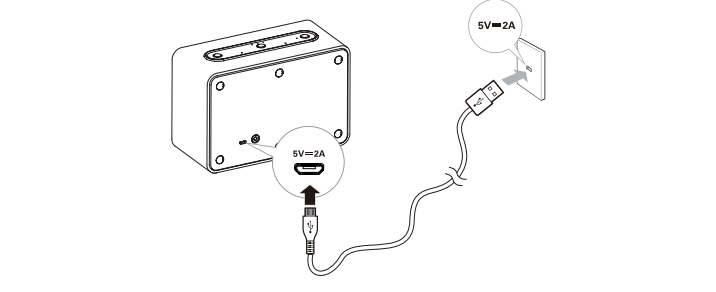

内置电池

本机可通过内置充电电池操作。
- 开机状态下，如电池电量不足，主机发出“嘟嘟”声且功能指示灯红色持续慢闪。

为内置电池充电

- 将本机连接至家用电源插座。
 - 充电中，电源指示灯常亮。
 - 充满电，电源指示灯熄灭。
- 注：只能使用随附的USB连接线对本机电池进行充电。

开机

长按电源/静音键直到功能指示灯为白色点亮，主机进入开机模式。当功能指示灯由蓝色常亮变为熄灭且发出提示音，表示主机已开机，处于待用状态。

关机

- 长按电源/静音键直到功能指示灯为紫色并发出提示音。
- 如已联网，可唤醒本机语音控制功能后，向主机发出语音指令关机。

配网

建议：为了获得更好的音乐点播体验，建议用户将智能音箱与手机端的QQ音乐账号进行绑定，并开通QQ音乐绿钻会员。



1. 长按电源/静音键开机。
2. 确保手机WiFi连接正常、蓝牙功能已打开。
3. 手机微信扫描下方二维码关注“腾讯小微”公众号。



4. 在“腾讯小微”公众号页面下方点击“设备管理”并登录。



5. 在“腾讯小微”页面里点击“+添加设备”。

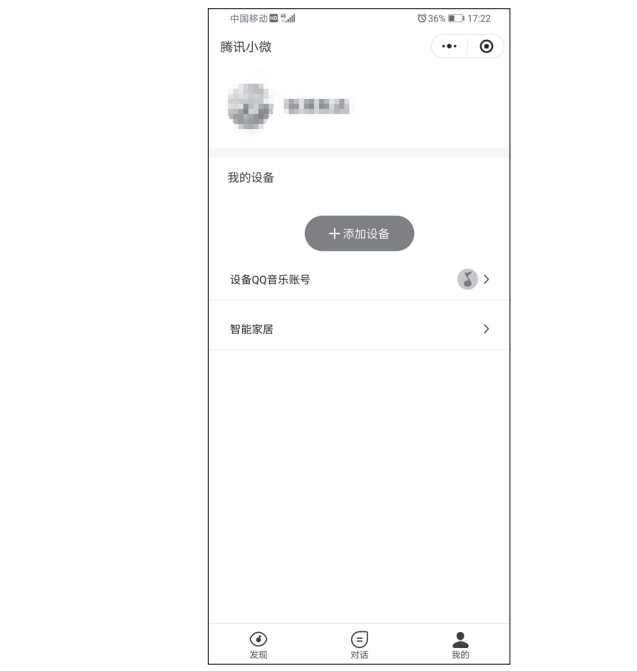

6. 配网方式一：

- 首次使用，本机开机自动进入配网模式。
- 开机后同时长按VOL-/、VOL+/键可进入配网模式。“TAVS510”设备将自动被发现，然后点击“去配网”。



8. 配网时限60秒，超时需重试。



- #### 9. 配网成功，主机发出“网络连接成功”且功能指示灯为白色并闪烁三下，否则需重试。
- 注意：WiFi连接失败或密码错误，功能指示灯闪烁三下红色。



6. 配网方式二：

- ① 点击设备“TAVS510”进入配网模式页面。
- ② 按手机提示使本机进入配网模式，然后再点击“下一步”。

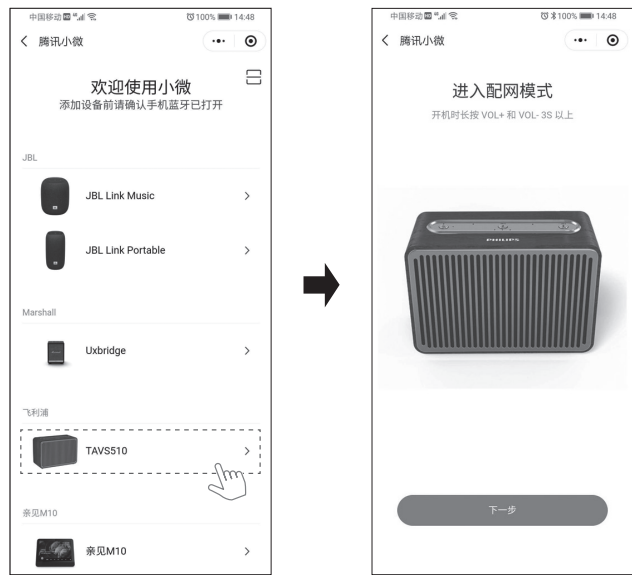

- #### 7. 点击“下一步”开始配网（如未能检测到WiFi，则需输入路由器账号、密码）。
- 注：输入的路由器账号、密码必须与手机连接的WiFi是同一个网络。



开/关麦克风

- 开机后按/ 键，若主机发出“麦克风已打开”，则功能指示灯熄灭。
- 开机后按/ 键，若主机发出“麦克风已关闭，语音控制功能暂时不可用”，则功能指示灯红色常亮。

唤醒本机语音控制功能

- 开机后向主机发出语音指令“小微小微”，主机发出“嘟嘟”提示音，且功能指示灯浅蓝色常亮（等待主人给出指令）。
- 开机后长按主机上VOL-/键，主机发出“嘟嘟”提示音，且功能指示灯浅蓝色常亮（等待主人给出指令）。
- 主机应答指令时，功能指示灯蓝色循环渐变；应答完后，功能指示灯熄灭并执行指令。

注：

- AUX模式不支持语音控制。
- 配网模式时限10分钟，超时需同时长按VOL-/、VOL+/键重新进入。

蓝牙模式播放

1. 开机后长按VOL+/键3秒进入蓝牙配对模式，主机发出“嘟嘟”提示音，功能指示灯以蓝色快闪。
 - ① 如已联网，可唤醒本机语音控制功能后，向主机发出语音指令“打开蓝牙”。
 - ② 主机发出“已为你打开蓝牙，请连接设备”。
2. 激活蓝牙设备的蓝牙功能（请参阅蓝牙设备的用户手册）。
3. 选择蓝牙设备上的“Philips TAVS510”进行配对。
 - 对于版本较低的蓝牙设备，你需要输入“0000”作为配对密码。
 - 当配对成功，功能指示灯以蓝色闪烁三下。
4. 在设备上开始播放音乐。

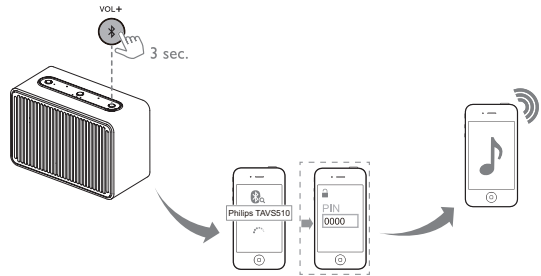

- #### 5. 按VOL-/、VOL+/键可增大或减小音量。
- 如已联网，可唤醒本机语音控制功能后，向主机发出语音指令，如开始播放、暂停播放、调整音量大小、上一曲、下一曲。

注：

- 蓝牙配对模式时限3分钟，超时需长按VOL+/键3秒重新进入。
- 本机与蓝牙设备之间的有效操作范围约为10米，任何障碍物都可以缩小操作范围。
- 当设备超出操作范围时，设备将断开连接。
- 不保证兼容于所有的蓝牙设备。

断开蓝牙配对

- 长按VOL+/键，功能指示灯以蓝色闪烁三下后熄灭。

AUX IN模式播放

1. 开机后，用音频线将本机机背的AUX IN插口与外部设备上的耳机插口连接。
 - 本机将自动切换至AUX IN功能模式。
 - 功能指示灯为青色常亮。

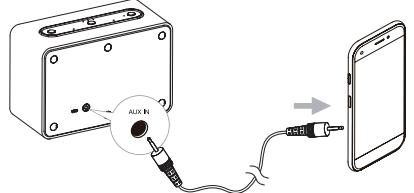

2. 在设备上开始播放音乐。

产品中有害物质的名称及含量

| 部件名称 | 有害物质 | | | | | |
|-------------|-------|-------|-------|-------------|-----------|-------------|
| | 铅(Pb) | 汞(Hg) | 镉(Cd) | 六价铬(Cr(VI)) | 多溴联苯(PBB) | 多溴二苯醚(PBDE) |
| 外壳 | ○ | ○ | ○ | ○ | ○ | ○ |
| 喇叭单元 | ○ | ○ | ○ | ○ | ○ | ○ |
| 电路板组件 | × | ○ | ○ | ○ | ○ | ○ |
| 附件（电源线，连接线） | × | ○ | ○ | ○ | ○ | ○ |

本表格依据SJ/T 11364的规定编制。

○：表示该有害物质在该部件所有均质材料中的含量均在GB/T 26572标准规定的限量要求以下。
×：表示该有害物质至少在该部件的某一均质材料中的含量超出GB/T 26572标准规定的限量要求。
备注：以上打“×”的部件，应功能需要，部分有害物质含量超过GB/T 26572规定的限量要求，但符合欧盟RoHS法规要求（属于豁免部分）。



这标志表示的期间（10年）是电子电气产品中有有害物质在正常使用的条件下不会发生外泄或突变，电子电气产品用户使用该电子电气产品不会对环境造成严重污染或对其人身、财产造成严重损害的期限。

- #### 3. 按VOL-/、VOL+/键可增大或减小音量。

注：

- AUX IN模式下不能使用语音控制功能。

产品信息

一般信息

电源要求..... 5V 2A
锂电池..... 7.4V 2200mAh
主机尺寸（宽 x 高 x 厚）..... 181 x 126 x 84 mm
重量（主机）..... 0.978kg

功放器

输出功率..... 8W
频率响应..... 100 - 20000 Hz
信噪比..... > 70 dB

喇叭

喇叭阻抗..... 4Ω
喇叭最大输入功率..... 10W
喇叭尺寸..... 3"

无线

无线标准..... 802.11b/g
无线安全..... WEP（64或128位），WPA/WPA2（8-63字符）
PBC（单按钮操作）..... 是

蓝牙

蓝牙版本..... 4.2
频率范围..... 2402 - 2480 MHz
最大传输功率..... 5dBm
最大通信距离..... 约10m
兼容的蓝牙模式..... A2DP

注：设计和规格如有更改，恕不另行通知。

故障排除

为保持保修的有效性，切勿尝试自行维修本装置。
如果在使用本机时遇到问题，请在申请服务之前检查以下事项。

不能通电

- 当只使用内置电池时，请确保电量充足。
- 当使用交流电源时，确保插头已正确连接，并且交流电源插座可以正常供电。

没有声音

- 调节音量。

扬声器没有反应

- 重新启动本机。

尽管蓝牙连接成功，仍不能在本机上播放音乐

- 设备不能使用本机无线播放音乐。

连接支持蓝牙的设备后，音质变差

- 蓝牙接收质量较差，将设备移近本机或移除设备和本机之间的任何障碍物。

无法连接本机

- 设备不支持本机所需的规格。
- 未启用设备的蓝牙功能，请参阅设备的用户手册。
- 本机未处于配对模式。
- 本机已连接另一台支持蓝牙的设备。断开该设备或所有其它已连接的设备，然后重试。