

# Siempre a su disposición para ayudarle

Para registrar su producto y obtener información de contacto y asistencia, visite [www.philips.com/welcome](http://www.philips.com/welcome)

FX30X



## Manual del usuario

**PHILIPS**



# Contenido

<b>1 Importante</b>	2
Seguridad	2
Aviso	3
<b>2 Su minisistema Hi-Fi</b>	5
Introducción	5
Contenido de la caja	5
Descripción de la unidad principal	6
Descripción del control remoto	7
<b>3 Introducción</b>	9
Conexión de las antenas	9
Conexión de los parlantes	9
Conexión eléctrica	10
Preparación del control remoto	10
Instalación automática de emisoras de radio	10
Ajuste del reloj	10
Encendido	11
<b>4 Reproducción</b>	12
Reproducción de audio desde un dispositivo Bluetooth	12
Reproducción de un disco	13
Reproducción desde un dispositivo USB	14
<b>5 Reproducción desde un dispositivo externo</b>	15
Escuchar en un reproductor de MP3	15
Escuche un dispositivo de audio externo con conectores RCA	15
<b>6 Opciones de reproducción</b>	16
Repetición y reproducción aleatoria	16
Información de la reproducción	16
<b>7 Ajuste del nivel de volumen y efectos de sonido</b>	17
Ajuste del nivel de volumen	17
Silencio	17
Refuerzo de potencia de sonido	17
Selección de un efecto de sonido preestablecido	17
Optimización de graves	17
<b>8 Cómo escuchar la radio</b>	18
Sintoniza una emisora de radio.	18
Programación automática de emisoras de radio	18
Programación manual de emisoras de radio	18
Selección de una presintonía.	18
Cambio del intervalo de sintonización AM	19
<b>9 Grabación en USB</b>	20
Grabación en un dispositivo USB	20
Grabación de contenidos CDDA al dispositivo USB en cualquier momento durante la reproducción	20
<b>10 Otras funciones</b>	21
Ajuste del timer de la alarma.	21
Programación del timer de desconexión automática	21
Restablece la configuración predeterminada.	22
<b>11 Información del producto</b>	23
Especificaciones	23
Información sobre reproducción de USB	23
Formatos de disco MP3 compatibles	24
Mantenimiento	24
<b>12 Solución de problemas</b>	25

# 1 Importante

## Seguridad

### Símbolos de seguridad

#### Símbolos de seguridad



El símbolo del rayo indica que los componentes sin aislamiento situados dentro de la unidad pueden generar descargas eléctricas. Para garantizar la seguridad de todas las personas de su hogar, no retire la cubierta del producto. El signo de exclamación indica características importantes cuya información debe leerse en los manuales adjuntos para evitar problemas durante el funcionamiento y las tareas de mantenimiento.

**ADVERTENCIA:** para reducir el riesgo de incendios y descargas eléctricas, no exponga el aparato a la lluvia ni a la humedad, ni coloque encima objetos que contengan líquidos (por ejemplo, jarrones).

**PRECAUCIÓN:** para evitar descargas eléctricas, introduzca por completo el contacto ancho de la clavija en la ranura ancha de la toma de corriente.

### Instrucciones de seguridad importantes

- 1 Lea estas instrucciones.
- 2 Conserve estas instrucciones.
- 3 Preste atención a todas las advertencias.
- 4 Siga todas las instrucciones.

- 5 No utilice este aparato cerca del agua.
- 6 Limpie sólo con un paño seco.
- 7 No bloquee los orificios de ventilación. Instale según las instrucciones del fabricante.
- 8 No instale cerca de fuentes de calor, como radiadores, rejillas de calefacción, estufas u otros aparatos (incluidos amplificadores) que produzcan calor.
- 9 Proteja el cable de alimentación de manera que nadie lo pise y que no quede presionado, particularmente en los enchufes, tomas de corriente, y en el punto en que salen del aparato.
- 10 Utilice solamente los accesorios especificados por el fabricante.
- 11 Utilice solamente con el carro, bandeja, trípode, soporte o mesa que especifica el fabricante o que se vende con el aparato. Si utiliza un carro, tenga cuidado al mover el carro y el aparato en conjunto para evitar lesiones a causa de un posible volcamiento.



- 12 Desenchufe el aparato durante tormentas eléctricas o si no va a utilizarlo durante un período prolongado.
- 13 Envíe todas las reparaciones a personal de servicio calificado. El aparato debe repararse si presenta algún tipo de daño, ya sea en el cable o en el enchufe de suministro eléctrico, si se produjo un derrame de líquidos o cayó algún objeto sobre el aparato, si la unidad estuvo expuesta a la lluvia o humedad, o si el aparato no funciona normalmente o se cayó.

**14 PRECAUCIÓN en el uso de pilas – Para evitar filtración de las pilas que puede causar lesiones personales, daños a la propiedad o daños a la unidad:**

- Instale todas las pilas correctamente con los polos + y - orientados según se indica en la unidad.
- No mezcle pilas (por ejemplo, pilas viejas y nuevas, de carbón y alcalinas, etc.).
- Quite las pilas cuando no vaya a usar la unidad durante un período prolongado.

**15 No exponga el equipo a goteos ni salpicaduras.**

**16 No coloque sobre el aparato objetos que puedan acarrear un peligro (por ejemplo, objetos que contengan líquido o velas encendidas).**

**17 Cuando se utiliza el enchufe de electricidad o un conector como dispositivo de desconexión, el dispositivo debe ofrecer fácil acceso.**

Riesgo de sobrecalentamiento. Nunca instale este aparato en un espacio reducido. Deje siempre un espacio de 10 cm, como mínimo, alrededor de este aparato para que se ventile. Asegúrese de que las ranuras de ventilación de este aparato nunca estén cubiertas por cortinas u otros objetos.



**Advertencia**

- No extraiga la cubierta de la unidad.
- No lubrique ninguna pieza de esta unidad.
- Coloque esta unidad sobre una superficie plana, sólida y estable.
- Nunca coloque esta unidad sobre otro equipo eléctrico.
- Utilice la unidad solo en interiores. Mantenga la unidad lejos del agua, la humedad y objetos que contengan líquidos.
- No exponga la unidad de forma directa a la luz solar, al calor o las llamas.



**Precaución**

- No mire nunca al haz de luz láser que está dentro de la unidad.

## Aviso

Cualquier cambio o modificación que se realice en este dispositivo sin la aprobación expresa de WOOX Innovations puede anular la autorización del usuario para utilizar el equipo. Philips y el emblema de escudo de Philips son marcas registradas de Koninklijke Philips N.V. y los utiliza Woor Innovations Limited en virtud de una licencia de Koninklijke Philips N.V.

Las especificaciones están sujetas a cambio sin previo aviso. WOOX se reserva el derecho de modificar los productos en cualquier momento, sin obligación de realizar ajustes en los insumos anteriores.

Este producto ha sido diseñado y fabricado con materiales y componentes de alta calidad que pueden reciclarse y reutilizarse.

Nunca se deshaga del producto con el resto de la basura doméstica. Infórmese acerca de la reglamentación local sobre la recolección de productos eléctricos y electrónicos por separado. La correcta eliminación de estos productos ayuda a evitar posibles consecuencias negativas en el medioambiente y la salud.

Su producto contiene baterías que no pueden desecharse junto con los residuos habituales.

Infórmese de la reglamentación local sobre la recolección de pilas por separado. La correcta eliminación de las pilas ayuda a evitar posibles consecuencias negativas en el medioambiente y la salud.

Para obtener más información sobre los centros de reciclado de su zona, visite [www.recycle.philips.com](http://www.recycle.philips.com).



**Be responsible  
Respect copyrights**

La copia no autorizada de material protegido, incluidos programas informáticos, archivos, difusiones y grabaciones de sonido, puede infringir los derechos de propiedad intelectual y constituir un delito. Este equipo no debe utilizarse para tales fines.

### Información medioambiental

Se han suprimido todos los embalajes innecesarios. Nos hemos esforzado por lograr que el embalaje sea fácil de separar en tres materiales: cartón (caja), espuma de poliestireno (corcho) y polietileno (bolsas, lámina de espuma protectora).

El sistema se compone de materiales reciclables que pueden volver a utilizarse si los desarma una empresa especializada. Siga las normas locales de eliminación de materiales de embalaje, baterías agotadas y equipos antiguos.

### Bluetooth

La marca denominativa Bluetooth® y los logotipos son marcas comerciales registradas de propiedad de Bluetooth SIG, Inc. y cualquier uso de tales marcas por parte de WOOX Innovations es en virtud de una licencia.



N Mark es una marca comercial o marca comercial registrada de NFC Forum, Inc. en los Estados Unidos y otros países.

**Este artefacto incluye esta etiqueta:**



#### Nota

- La placa de identificación está ubicada en la parte posterior de la unidad.

## 2 Su minisistema Hi-Fi

Felicitaciones por su compra y bienvenido a Philips! Para utilizar los servicios de asistencia técnica de Philips, registre su producto en [www.philips.com/welcome](http://www.philips.com/welcome).

### Introducción

Con este sistema Hi-Fi usted podrá:

- disfrutar del audio desde discos, dispositivos de almacenamiento USB, dispositivos Bluetooth u otros dispositivos externos;
- escuchar emisoras de radio AM y FM.

Para mejorar el sonido, este sistema Hi-Fi le ofrece los siguientes efectos de sonido:

- Sonido máximo para un golpe de potencia instantáneo
- Refuerzo de graves
- Ajustes del ecualizador
- **La unidad es compatible con los siguientes formatos multimedia:**



---

### Contenido de la caja

Compruebe e identifique el contenido del empaque:

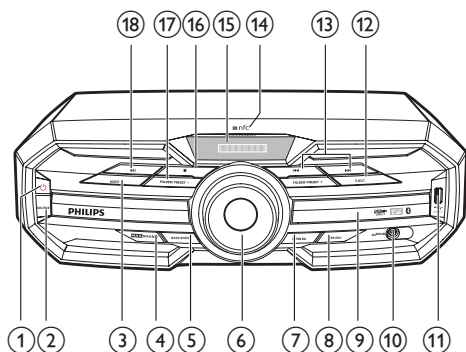

- Unidad principal
- 2 parlantes
- Control remoto (con baterías)
- Antenas AM y FM
- Materiales impresos

## Descripción de la unidad principal

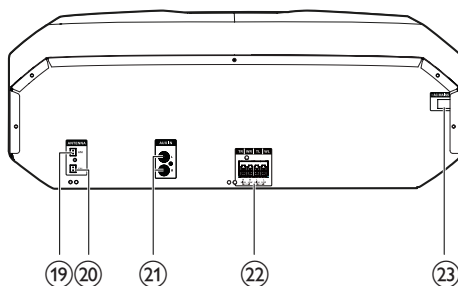

- ①  Encienda la unidad.
  - Cambia al modo de espera normal o al modo de espera con ahorro de energía.
- ② **SOURCE**
  - Selecciona una fuente de sonido: DISC, BT, USB, FM, AM, AUDIO IN o AUX IN.
- ③ **MODE**
  - Selecciona modo de repetición o modo de reproducción aleatoria.
- ④ **MAX SOUND**
  - Activa o desactiva el refuerzo de la potencia al instante para el sonido.
- ⑤ **BASS BOOST**
  - Selecciona un nivel de mejora dinámica de graves.
- ⑥ **Control de volumen**
  - Ajuste del volumen del altavoz.
- ⑦ **LATIN EQ**
  - Selecciona un efecto de sonido preestablecido.
- ⑧ **USB REC**
  - Graba a un dispositivo de almacenamiento masivo USB.



- ⑨ **Puerta de la bandeja de discos**
- ⑩ **AUDIO IN**
  - Conecta un dispositivo de audio externo mediante un cable de audio de 3,5 mm (no incluido).
- ⑪  Conecte un dispositivo de almacenamiento USB.
- ⑫ **EJECT**
  - Abre o cierra el compartimento para discos.
- ⑬ 
  - Pasa a la canción anterior o siguiente.
  - Realiza una búsqueda en una canción, un disco o un dispositivo USB.
  - Sintoniza una emisora de radio.
- ⑭ **Área NFC**
  - Toque con un dispositivo compatible con NFC para configurar la conexión Bluetooth automáticamente.
- ⑮ **Panel de visualización**
  - Muestra el estado actual.
- ⑯ 
  - Detiene la reproducción o borra un programa.
- ⑰ **PRESET +/-**
  - Selecciona una presintonía.



- 18 ►||
  - Iniciar, hacer una pausa o reanudar la reproducción.
- 19 ANTENNA (AM)
  - Conecte la antena AM proporcionada.
- 20 ANTENNA (FM)
  - Conecte la antena FM proporcionada.
- 21 AUX IN (L/R)
  - Conecte un dispositivo de audio externo con cables de audio RCA (rojo/blanco).
- 22 Conectores de parlantes
  - Conecte los parlantes suministrados.
- 23 Conexión de alimentación de CA

## Descripción del control remoto

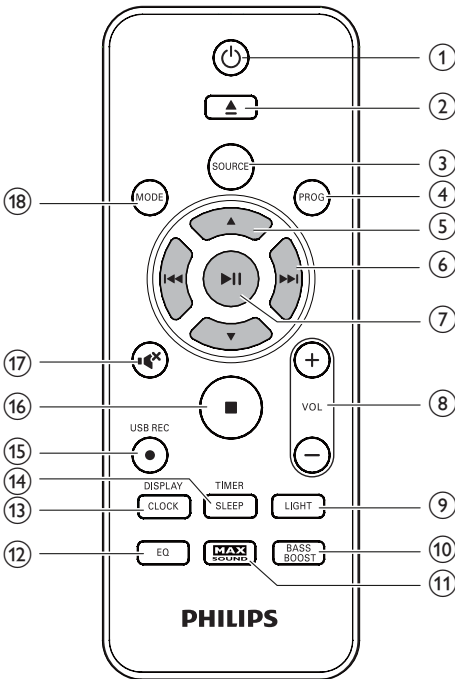

- 1 ⏻
  - Encienda la unidad.
  - Cambia al modo de espera normal o al modo de espera con ahorro de energía.
- 2 ▲
  - Abre o cierra el compartimiento para discos.
- 3 SOURCE
  - Selecciona una fuente de sonido: DISC, USB, TUNER, AUDIO IN, AUX IN o BT.
- 4 PROG
  - Programa las canciones.
  - Programa las emisoras de radio.
- 5 ▲ / ▼
  - Pasa al álbum anterior o siguiente.
  - Selecciona una presintonía.
- 6 ◀◀ / ▶▶
  - Pasa a la canción anterior o siguiente.
  - Realiza una búsqueda en una canción, un disco o un dispositivo USB.
  - Sintoniza una emisora de radio.
- 7 ►||
  - Iniciar, hacer una pausa o reanudar la reproducción.
  - Confirma la selección.
- 8 VOL +/-
  - Ajuste del volumen del altavoz.
- 9 LIGHT
  - Enciende o apaga el efecto de luz decorativa en la unidad principal.
- 10 BASS BOOST
  - Activa o desactiva la optimización dinámica de graves.
- 11 MAX SOUND
  - Activa o desactiva el refuerzo de la potencia al instante para el sonido.
- 12 EQ
  - Selecciona un efecto de sonido preestablecido.

**⑬ CLOCK/DISPLAY**

- Ajusta el reloj.
- Selecciona la información de la pantalla.

**⑭ SLEEP/TIMER**

- Programa el timer de desconexión automática.
- Programa el timer de la alarma.
- Enciende o apaga el temporizador de apagado/alarma.

**⑮ USB REC**

- Graba a un dispositivo de almacenamiento masivo USB.

**⑯ ■**

- Detiene la reproducción o borra un programa.

**⑰ 🔇**

- Silencia o restaura el sonido.

**⑰ MODE**

- Selecciona modo de repetición o modo de reproducción aleatoria.

# 3 Introducción

## ! Precaución

- Si se llevan a cabo procedimientos de control o ajuste diferentes de los que se mencionan aquí, pueden producirse radiaciones y otras situaciones de peligro.

Siga siempre el orden de las instrucciones de este capítulo.

Si se comunica con Philips, le solicitarán el número de serie y de modelo del aparato. El número de modelo y el número de serie se encuentran en la parte posterior del equipo. Escriba los números aquí:

N.º de modelo: \_\_\_\_\_

N.º de serie: \_\_\_\_\_

## Conexión de las antenas

- Para obtener una mejor recepción de radio, conecte las antenas FM y AM proporcionadas a los conectores **ANTENNA (FM,AM)** de la parte posterior de la unidad principal, respectivamente.

### FM

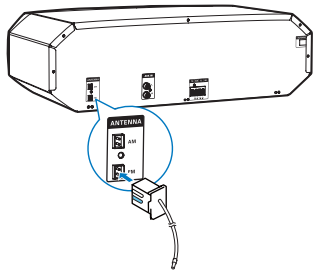

### AM

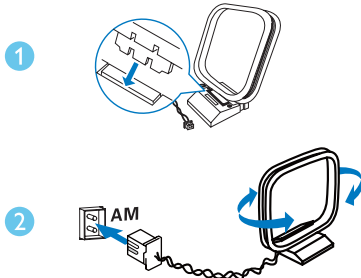

## Conexión de los parlantes

### Nota

- Para obtener un sonido óptimo, utilice únicamente los parlantes suministrados.
- Sólo debe conectar parlantes con un nivel de impedancia igual o superior al de los parlantes suministrados. Consulte la sección de especificaciones de este manual.

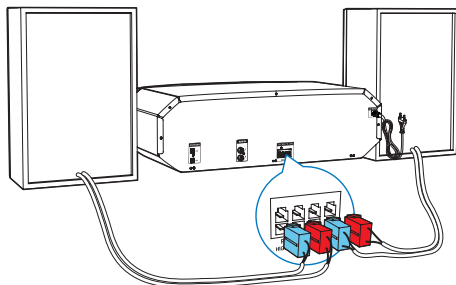

### Nota

- Asegúrese de que los colores de los cables de los parlantes y los terminales coincidan.

Introduzca el cable completamente.

- Introduzca los cables del parlante derecho en "R" y los del parlante izquierdo en "L".

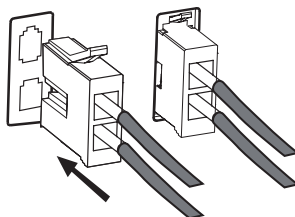

## Conexión eléctrica

### ! Precaución

- Asegúrese de que la toma de la fuente de alimentación utilizada admita al menos 10A de carga de corriente.
- Antes de conectar el cable de alimentación de CA, asegúrese de haber realizado correctamente todas las demás conexiones.

- Conecte el cable de alimentación de CA a la toma de alimentación.

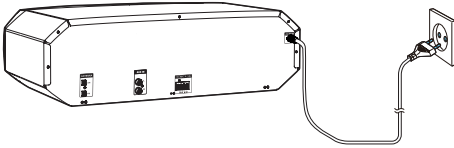

## Preparación del control remoto

### Nota

- Riesgo de explosión. Mantenga las pilas alejadas del calor, la luz del sol y el fuego. Nunca arroje las pilas al fuego.
- Si la batería no se reemplaza correctamente existe el riesgo de explosión. Reemplácelas únicamente por baterías similares o equivalentes.

- 1 Abra el compartimiento de las pilas.
- 2 Inserte una pila AAA con la polaridad correcta (+/-), tal y como se indica.
- 3 Cierre el compartimiento de las pilas.

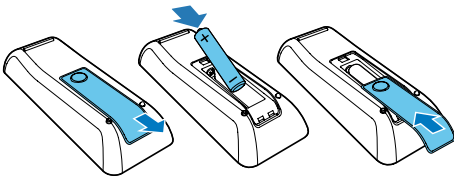

### Nota

- Si no usará el control remoto durante un período prolongado, extraiga la batería.
- Las pilas contienen sustancias químicas y deben desecharse de forma adecuada.

## Instalación automática de emisoras de radio

Cuando se conecta a la alimentación y no hay emisoras de radio almacenadas, la unidad comienza automáticamente a almacenar emisoras de radio.

- 1 Conecte la unidad a la fuente de alimentación.
  - ↳ Aparece **[AUTO INSTALL - PRESS PLAY]** (instalación automática: pulse el botón de reproducción).
- 2 Pulse **▶||** en el control remoto para iniciar la instalación.
  - ↳ Aparecerá **[AUTO]** (automático).
  - ↳ La unidad almacena automáticamente emisoras de radio con la potencia de señal suficiente.
  - ↳ Cuando se hayan almacenado todas las emisoras de radio disponibles, se reproducirá automáticamente la primera emisora de radio presintonizada.

## Ajuste del reloj

- 1 En el modo de espera, mantenga pulsado **CLOCK/DISPLAY** durante más de dos segundos para activar la configuración del reloj.
  - ↳ Aparecerá "CLOCK SET" (configuración del reloj). Se mostrará el formato de 12 o 24 horas.

- 2 Pulse ▲ / ▼ varias veces para seleccionar el formato de 12 o 24 horas.
- 3 Presione **CLOCK/DISPLAY** para confirmar:
  - ↳ Aparecerán los dígitos de la hora y empezarán a parpadear.
- 4 Pulse ▲ / ▼ varias veces para ajustar la hora y luego pulse **CLOCK/DISPLAY** para confirmar:
  - ↳ Aparecerán los dígitos de los minutos y empezarán a parpadear.
- 5 Pulse ▲ / ▼ varias veces para ajustar los minutos y, a continuación, pulse **CLOCK/DISPLAY** para confirmar el ajuste del reloj.

#### Nota

- Después de 10 minutos en el modo de espera, la unidad pasa al modo de espera con ahorro de energía.

#### Para alternar entre el modo de espera normal y el modo de espera con ahorro de energía:

- Mantenga pulsado  $\phi$  durante más de dos segundos.

#### Sugerencia

- Durante la configuración, puede pulsar  $\blacksquare$  para salir de la configuración del reloj sin guardar la operación anterior.
- Durante el ajuste, si no se realiza ninguna acción durante 90 segundos, el dispositivo sale automáticamente de los ajustes del reloj sin guardar la operación anterior.
- Durante la reproducción o en modo de espera con ahorro de energía, pulse **CLOCK/DISPLAY** para ver la configuración del reloj.

---

## Encendido

- Pulse  $\phi$ .
  - ↳ La unidad pasará a la última fuente seleccionada.

---

## Pasar a modo de espera

- Vuelva a pulsar  $\phi$  para pasar la unidad al modo de espera normal.
  - ↳ El reloj (si se configuró) aparece en el panel.

#### Para cambiar al modo de espera con ahorro de energía:

- Mantenga pulsado  $\phi$  durante más de dos segundos.
  - ↳ El panel de visualización se atenúa.

# 4 Reproducción

## Reproducción de audio desde un dispositivo Bluetooth

### Nota

- El alcance de funcionamiento efectivo entre la unidad y el dispositivo con Bluetooth es de 10 metros (30 pies) aproximadamente.
- Cualquier obstáculo entre la unidad y el dispositivo Bluetooth puede reducir el alcance de funcionamiento.
- No se garantiza la compatibilidad con todos los dispositivos Bluetooth.
- La unidad puede memorizar hasta 4 dispositivos Bluetooth conectados anteriormente.

Para disfrutar de la música inalámbricamente a través de la unidad, debe emparejar el dispositivo Bluetooth con la unidad. Seleccione el mejor método de emparejamiento mediante Bluetooth en función de las condiciones previas que se indican a continuación.

Condición previa	Método de emparejamiento
Su dispositivo Bluetooth es compatible con NFC (comunicación de campo cercano) y A2DP (perfil de distribución de audio avanzada).	Elija la opción 1 (recomendado) o la opción 2.
Su dispositivo Bluetooth solo es compatible con A2DP (perfil de distribución de audio avanzada).	Elija la opción 2.

- Antes de realizar el emparejamiento y la conexión, debe:

- ① Pulsar **SOURCE** varias veces para seleccionar la fuente **Bluetooth**.  
↳ [BT] (Bluetooth) parpadea en la pantalla.
- ② Activar la función **Bluetooth** en el dispositivo externo.

## Emparejamiento y conexión

### Opción 1: emparejamiento y conexión a través de NFC

La comunicación de campo cercano (NFC) es una tecnología que permite la comunicación inalámbrica de corto alcance entre varios dispositivos compatibles con NFC, como teléfonos móviles y etiquetas IC.

Con la función NFC, la comunicación de datos se puede obtener fácilmente con solo tocar el símbolo correspondiente o la ubicación designada en los dispositivos compatibles con NFC.

### Nota

- No se garantiza la compatibilidad con todos los dispositivos NFC.

1



2



- 1 Active la función NFC en el dispositivo Bluetooth (consulte el manual de usuario del dispositivo para obtener más información).
- 2 Toque el área NFC del dispositivo externo con el área NFC de la parte superior de la unidad hasta que oiga un pitido.  
↳ Después de realizar el emparejamiento y la conexión adecuadamente, **'BT CONNECTED'** (BT conectado) se desplaza una vez por la pantalla.

## Opción 2: emparejamiento y conexión manuales

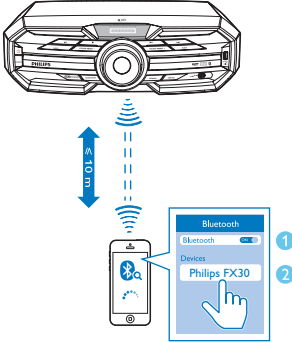

- 1 En el dispositivo Bluetooth, busque los dispositivos Bluetooth que se pueden emparejar (consulte el manual de usuario del dispositivo).
- 2 Seleccione "Philips FX30" en su dispositivo con Bluetooth y, si es necesario, introduzca "0000" como contraseña de emparejamiento.
  - ↳ Después de realizar el emparejamiento y la conexión adecuadamente, 'BT CONNECTED' (BT conectado) se desplaza una vez por la pantalla.

## Transmisión de música a través de Bluetooth

- Reproduzca audio en el dispositivo Bluetooth conectado a la unidad.
  - ↳ El audio se transmite desde el dispositivo Bluetooth a la unidad.



### Sugerencia

- Si el dispositivo Bluetooth también es compatible con AVRCP (perfil de control remoto de audio y video), puede utilizar algunos botones de funcionamiento básico de la unidad (como los botones de reproducción/pausa, parada y anterior/siguiente) para controlar la reproducción de música.

## Para desconectar el dispositivo con Bluetooth:

- mantenga pulsado ►|| en el control remoto durante tres segundos.
- desactive la función Bluetooth en el dispositivo o
- mueva el dispositivo más allá del alcance de conexión.

## Para borrar el historial de sincronización de Bluetooth:

- mantenga pulsado ambos ■ en el control remoto durante tres segundos.

## Reproducción de un disco

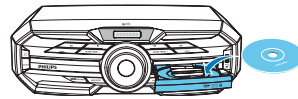

- 1 Pulse **SOURCE** varias veces para seleccionar la fuente de disco.
- 2 Pulse ▲ para abrir la bandeja de discos.
- 3 Coloque un disco en la bandeja de discos con la cara impresa hacia arriba.
- 4 Pulse ▲ nuevamente para cerrar la bandeja de discos.
  - ↳ La reproducción se iniciará automáticamente.
  - Para hacer una pausa o reanudar la reproducción, pulse ►||.
  - Para detener la reproducción, pulse ■.
  - Para seleccionar otra pista, pulse ◀◀ / ▶▶.
  - Para seleccionar un álbum, pulse ▲ / ▼.
  - Para buscar dentro de una pista, mantenga pulsado ◀◀ / ▶▶ y luego suéltelo para reanudar la reproducción normal.

## Reproducción desde un dispositivo USB

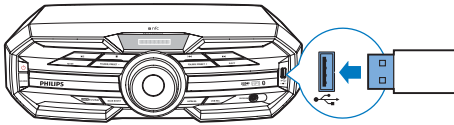

### Nota

- Compruebe que el dispositivo USB contenga audio reproducible en un formato compatible. El sistema de archivos NTFS no es compatible.
- Un concentrador USB no es compatible.
- Algunos lectores de tarjeta puede que no sean compatibles.

- 1 Conecte el dispositivo USB en el conector  de la unidad principal.
- 2 Pulse **SOURCE** varias veces para seleccionar la fuente USB.
- 3 Pulse **▲** / **▼** para seleccionar una carpeta.
- 4 Pulse **◀◀** / **▶▶** para seleccionar un archivo de audio.
- 5 Si la reproducción no se inicia automáticamente, pulse **▶||**.
  - Para hacer una pausa o reanudar la reproducción, pulse **▶||**.
  - Para detener la reproducción, pulse **■**.
  - Para buscar dentro de un archivo de audio, mantenga pulsado **◀◀** / **▶▶** y luego suelte el botón para reanudar la reproducción normal.



# 5 Reproducción desde un dispositivo externo

Puede escuchar un dispositivo de audio externo a través de los altavoces de esta unidad.

## Escuchar en un reproductor de MP3

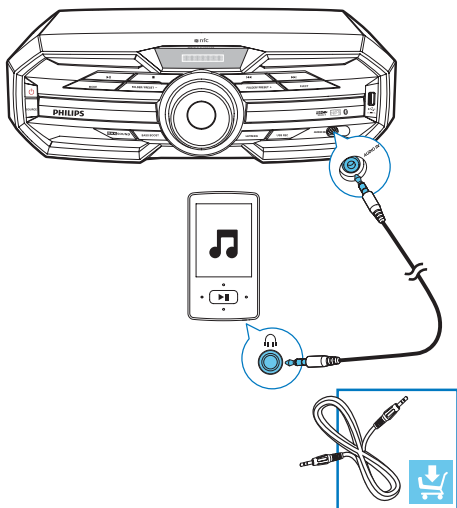

- 1 Pulse **SOURCE** varias veces para seleccionar la fuente **AUDIO IN**.
- 2 Conecte un cable de audio de 3,5 mm (no incluido) a:
  - la entrada audio 3,5 mm en la parte frontal de la unidad.
  - la toma de auriculares del reproductor de MP3.

- 3 Inicie la reproducción en el reproductor de MP3 (consulte el manual de usuario del reproductor).

## Escuche un dispositivo de audio externo con conectores RCA

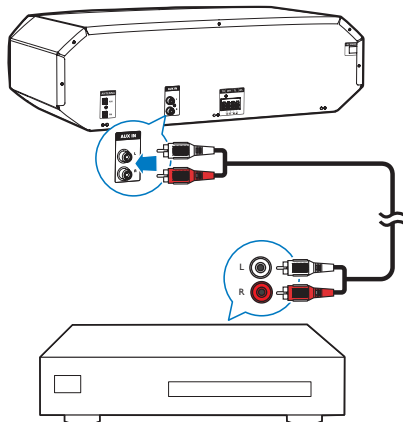

- 1 Pulse **SOURCE** varias veces para seleccionar la fuente **AUX IN**.
- 2 Conecte un par de cables de audio RCA (rojo/blanco; no incluidos) a:
  - la toma **AUX IN (L/R)** de la parte posterior de la unidad.
  - las tomas de salida de audio RCA (rojo/blanco) del dispositivo externo.
- 3 Comience la reproducción en el dispositivo externo (consulte el manual del usuario del dispositivo).

# 6 Opciones de reproducción

## Repetición y reproducción aleatoria

- Durante la reproducción de un disco, pulse **MODE** varias veces para seleccionar:
  - REPEAT ONE: La pista actual se reproduce en forma repetida.
  - REPEAT ALL: todas las pistas se reproducen de forma repetida.
  - SHUFFLE: todas las pistas de la carpeta actual se reproducen de forma aleatoria.
  - OFF: se reanuda la reproducción normal.



### Sugerencia

- Cuando se reproducen canciones programadas no puede seleccionarse el modo de reproducción aleatoria.

Puede programar un máximo de 20 canciones.

- 1 En modo DISC/USB, pulse **■** para detener la reproducción y, a continuación, pulse **PROG** para activar la programación de pistas.
  - ↳ Se muestra [PROGRAM] (programa) en la pantalla.
- 2 Para pistas MP3, pulse **▲** / **▼** para seleccionar un álbum/carpeta.
- 3 Pulse **◀◀** / **▶▶** para seleccionar un número de pista y, a continuación, pulse **PROG** para confirmar.
- 4 Repita los pasos 2 y 3 para seleccionar y almacenar todas las canciones que desea programar.

- 5 Presione **▶||** para reproducir las canciones programadas.
  - Para borrar la programación, presione **■** cuando la reproducción se haya detenido.

## Información de la reproducción

- Durante la reproducción, pulse **CLOCK/DISPLAY** varias veces para seleccionar diferente información de reproducción.

# 7 Ajuste del nivel de volumen y efectos de sonido

## Nota

- MAX Sound y refuerzo de graves no se pueden activar al mismo tiempo.

## Ajuste del nivel de volumen

### Precaución

- Para cuidar su salud auditiva y no perturbar a otras personas, se recomienda no escuchar a niveles de volumen altos por períodos prolongados.
- Durante la reproducción, pulse **VOL +/-** para aumentar o reducir el nivel de volumen.

## Silencio

- Durante la reproducción, pulse **M** para activar o desactivar la función de silencio.

## Refuerzo de potencia de sonido

La función MAX Sound proporciona un refuerzo instantáneo a la potencia del sonido.

- Pulse **MAX SOUND** para activar o desactivar el refuerzo de potencia instantáneo.

## Selección de un efecto de sonido preestablecido

La función de ajuste del ecualizador le permite disfrutar de efectos predeterminados de sonidos especiales.

- Durante la reproducción, pulse **EQ** varias veces para seleccionar:
  - [ROCK]
  - [POP]
  - [HIP-HOP]
  - [REGUETON]
  - [PARTY]

## Optimización de graves

Puede seleccionar manualmente el nivel de refuerzo dinámico de graves (DBB) que mejor se adapte a su entorno de audición.

- Durante la reproducción, pulse **BASS BOOST** varias veces para seleccionar:
  - DBB 1
  - DBB 2
  - DBB 3
  - DBB apagado
- ↳ Si se activa la optimización dinámica de graves, aparecerá **DBB**.

# 8 Cómo escuchar la radio

## Sintoniza una emisora de radio.

- 1 Pulse **SOURCE** varias veces para seleccionar FM o AM.
- 2 Mantenga pulsado **◀◀ / ▶▶** durante más de dos segundos.
  - ↳ Aparecerá [SEARCH] (buscar).
  - ↳ La radio sintonizará automáticamente una emisora de recepción potente.
- 3 Repita el paso 2 para sintonizar más emisoras.
  - Para sintonizar una emisora de recepción débil, pulse **◀◀ / ▶▶** varias veces hasta obtener una recepción óptima.

## Programación automática de emisoras de radio

Puede programar un máximo de 20 emisoras de radio FM y 10 AM presintonizadas.

- En el modo de sintonizador, mantenga pulsado **PROG** durante más de 2 segundos para activar la programación automática.
  - ↳ Aparecerá [AUTO] (automático).
  - ↳ Todas las emisoras disponibles se programarán según el orden de potencia de recepción de la banda.
  - ↳ La primera emisora de radio programada se transmite automáticamente.

## Programación manual de emisoras de radio

Puede programar un máximo de 20 emisoras de radio FM y 10 AM presintonizadas.

- 1 Sintoniza una emisora de radio.
- 2 Pulse **PROG** para activar el modo de programa.
- 3 Pulse **▲ / ▼** para asignar un número a esta emisora de radio y, a continuación, pulse **PROG** para confirmar.
- 4 Repita los pasos anteriores para programar otras emisoras.



### Sugerencia

- Para sobrescribir una emisora programada, guarde otra emisora en su lugar.

## Selección de una presintonía.

- En el modo de sintonizador, pulse **▲ / ▼** para seleccionar un número presintonizado.



### Sugerencia

- Coloque las antenas tan lejos como sea posible del televisor, VCR y otras fuentes de radiación.
- Para una recepción óptima, extienda por completo las antenas y ajuste su posición.

---

## Cambio del intervalo de sintonización AM

En algunos países, el paso de frecuencia de radio AM entre canales adyacentes es de 10 kHz (9 kHz en algunas áreas).

- 1 Seleccione el sintonizador como fuente.
- 2 Mantenga pulsado ■ en la unidad principal durante más de 5 segundos.
  - ↳ Todas las emisoras presintonizadas se eliminarán y deberán programarse nuevamente.

# 9 Grabación en USB

Las pistas de CD de audio y archivos MP3 se graban en formato .mp3.

La primera vez que grabe en un dispositivo USB, automáticamente se creará una carpeta en el dispositivo USB. Cada vez que grabe en un dispositivo USB, los archivos grabados se guardarán en una subcarpeta. Los archivos y las subcarpetas reciben nombres numéricos en el orden en que se crearon.

## Grabación en un dispositivo USB

- 1 Conecte el dispositivo USB en el conector  de la unidad.
- 2 Seleccione la fuente de disco y cargue un disco. Puede seleccionar una pista donde comenzará la grabación.
- 3 Pulse **USB REC** para iniciar la grabación.
  - Puede pulsar **USB REC** varias veces para seleccionar:
    - (A) [REC ONE] (grabar uno): se graba la primera/actual pista.
    - (B) [REC ALL] (grabar todo): se graban todas/las demás pistas.
  - ↳ La reproducción del disco comienza automáticamente desde el comienzo del disco/pista seleccionada y luego comienza la grabación.
  - Para detener la grabación, pulse **■**.



### Nota

- Si el dispositivo USB no tiene suficiente memoria para almacenar los archivos de audio, aparece un mensaje sobre una memoria llena.

## Grabación de contenidos CDDA al dispositivo USB en cualquier momento durante la reproducción



### Nota

- Compruebe que el dispositivo de almacenamiento USB esté conectado a la unidad principal.

Para grabar el contenido CDDA en un dispositivo de almacenamiento USB en cualquier momento durante la reproducción:

- 1 Pulse **USB REC** durante la reproducción de CDDA.
  - ↳ Comenzará la grabación.
- 2 Pulse **■** para detener la grabación.



### Sugerencia

- Si el dispositivo de almacenamiento USB no tiene suficiente memoria para almacenar los archivos de audio, aparecerá un mensaje de memoria llena.
- La grabación en cualquier momento no se encuentra disponible para discos MP3-CD.
- La grabación en cualquier momento no se encuentra disponible para grabación de alta velocidad.

# 10 Otras funciones

## Ajuste del timer de la alarma.

Esta unidad puede utilizarse como despertador. Puede seleccionar disco, radio o USB como fuente de alarma.

### Nota

- Si ha configurado un temporizador de grabación y un temporizador de alarma, solo se activará el último temporizador.

- 1 Asegúrese de configurar el reloj correctamente.
- 2 Mantenga pulsado **SLEEP/TIMER** durante más de dos segundos.  
↳ Aparecerá "TIMER SET" (configuración del temporizador). A continuación aparecerá un mensaje para seleccionar la fuente de sonido.
- 3 Pulse **SOURCE** para seleccionar una fuente entre DISC, USB, FM y AM, y, a continuación, pulse **SLEEP/TIMER** para confirmar:  
↳ En formato de 12 horas, aparece AM o PM. En este caso, pulse ▲ / ▼ para seleccionar AM o PM. A continuación, aparecerán los dígitos de la hora y empezarán a parpadear.  
↳ En formato de 24 horas, aparecerán los dígitos de la hora y empezarán a parpadear.

- 4 Pulse ▲ / ▼ varias veces para ajustar la hora y luego pulse **SLEEP/TIMER** para confirmar:  
↳ Aparecerán los dígitos de los minutos y empezarán a parpadear.
- 5 Pulse ▲ / ▼ varias veces para ajustar los minutos y luego pulse **SLEEP/TIMER** para confirmar:  
↳ Aparecerá un mensaje para seleccionar el nivel de volumen.
- 6 Pulse **VOL +/-** para seleccionar el nivel de volumen deseado y, a continuación, pulse **SLEEP/TIMER** para confirmar:  
↳ El temporizador de la alarma está configurado y activado.

### Para desactivar o reactivar el temporizador de alarma

- Pulse **SLEEP/TIMER** varias veces.

### Sugerencia

- El temporizador de alarma no se puede ajustar en el modo BT, AUDIO IN o AUX IN.
- Si se selecciona una fuente de disco o USB, pero no se puede reproducir ningún archivo de audio, la radio se activará automáticamente.

## Programación del timer de desconexión automática

Esta unidad puede colocarse automáticamente en modo de espera después de un período determinado.

- Cuando la unidad esté encendida, pulse **SLEEP/TIMER** varias veces para seleccionar un período establecido (en minutos).

### Para desactivar el timer de desconexión automática

- Pulse **SLEEP/TIMER** varias veces hasta que aparezca [OFF] (desactivado) en la pantalla.

---

## Restablece la configuración predeterminada.

También puede restaurar la configuración predeterminada de la unidad.

- En cualquier modo, mantenga pulsado ►|| y **PRESET** - en el panel frontal durante más de dos segundos.
  - ↳ Después de un momento, aparecerá "RESET OK" (restablecimiento correcto) en la pantalla. A continuación, el dispositivo se reiniciará automáticamente.



# 11 Información del producto

## Nota

- La información del producto está sujeta a cambios sin previo aviso.

## Especificaciones

### Amplificador

Potencia de salida total	720 W RMS (30%THD)
Respuesta de frecuencia	60 Hz -20 KHz, ±3 dB
Relación señal/ruido	>70 dBA
Entrada AUX	2000 mV RMS 22 kohm
Entrada de audio	1000 mV RMS 22 kohm

### Discos

Tipo de láser	Semiconductor
Diámetro del disco	12 cm / 8 cm
Discos compatibles	CD-DA, CD-R, CD- RW, MP3-CD
DAC de audio	24 bits / 44,1 kHz
Distorsión armónica total	<30 % (1 kHz)
SNR de audio	>70 dBA

### Sintonizador

Alcance de sintonización	FM: 87,5 - 108 MHz AM: 531 - 1.602 kHz (9 KHz); 530 -1.700 KHz (10 KHz)
Intervalo de sintonización	50 kHz (FM), 9 kHz/10 KHz (AM)

AM	Antena tipo bucle
----	-------------------

### Parlantes

Impedancia de los parlantes	4 ohmios
Controlador del parlante	Woofer de 6,5"*2 + tweeter de 2"* 2
Sensibilidad	86 dB/1 m/1 w

### Información general: especificaciones

Alimentación de CA	110 V-240 V~/50-60 Hz
Consumo de energía en funcionamiento	130 W
USB directo	Versión 2.0
<b>Bluetooth</b>	
Versión Bluetooth®	V2.1 + EDR
Banda de frecuencia	ISM de 2,402 - 2,480 GHz
Alcance	10 m (espacio abierto)
<b>Dimensiones</b>	
Unidad principal (ancho x alto x profundidad)	467 × 140 × 320 mm
Caja del parlante (ancho x alto x profundidad)	241 × 350 × 207 mm
<b>Peso</b>	
Unidad principal	3,35 kg
Caja del parlante	3,73 kg cada uno

### Información sobre reproducción de USB

#### Dispositivos USB compatibles:

- Memoria flash USB (USB 2.0 o USB 1.1)

- Reproductores flash USB (USB 2.0 o USB 1.1)
- Tarjetas de memoria (requieren un lector de tarjetas adicional para funcionar en esta unidad).

#### Formatos compatibles:

- USB o formato de archivo de memoria FAT16, FAT32 (tamaño del sector: 512 bytes)
- Velocidad de bits (velocidad de datos) de MP3: 32-320 Kbps y velocidad de bits variable
- Directorios anidados hasta un máximo de 7 niveles
- Cantidad de álbumes/carpetas: 99 como máximo
- Cantidad de canciones / títulos: 999 como máximo
- Etiqueta ID3 v2.0 o superior
- Nombre de archivo en Unicode UTF8 (longitud máxima: 128 bytes)

#### Formatos no compatibles:

- Álbumes vacíos: un álbum vacío es aquel que no contiene archivos MP3 o WMA y que no se mostrará en la pantalla.
- Los formatos de archivo incompatibles se omiten. Por ejemplo, los documentos de Word (.doc) o los archivos MP3 con la extensión .dlf se omiten y no se reproducen.
- Archivos de audio AAC, WAV y PCM.
- Archivos WMA con protección DRM (.wav; .m4a; .m4p; .mp4 y .aac)
- Archivos WMA con formato Lossless

- Velocidades de bits compatibles: 32-320 Kbps y velocidades de bits variables
- Etiqueta ID3 v2.0 o superior
- Directorios anidados hasta un máximo de 7 niveles

---

## Mantenimiento

### Limpieza del gabinete

- Use un paño suave ligeramente humedecido con una solución detergente suave. No utilice soluciones que contengan alcohol, licores, amoníaco o abrasivos.

### Limpieza de discos

- Si un disco se ensucia, límpielo con un paño de limpieza. Limpie el disco desde el centro hacia afuera.



- No utilice solventes como benceno, diluyentes, limpiadores disponibles en el comercio o aerosoles antiestáticos para discos analógicos.

### Limpieza de la lente del disco

- Tras un uso prolongado, puede acumularse polvo en la lente del disco. Para garantizar una calidad de reproducción óptima, limpie la lente del disco con el limpiador de lentes de CD de Philips o cualquier otro limpiador disponible en el comercio. Siga las instrucciones del limpiador.

---

## Formatos de disco MP3 compatibles

- ISO9660, Joliet
- Cantidad máxima de títulos: 999 (depende de la longitud del nombre del archivo)
- Cantidad máxima de álbumes: 99
- Frecuencias de muestreo compatibles: 32 kHz, 44,1 kHz, 48 kHz

# 12 Solución de problemas



## Advertencia

- No extraiga nunca la cubierta de la unidad.

Si desea mantener la validez de la garantía, nunca intente reparar el sistema por su cuenta. Si se presentan problemas durante el uso de la unidad, lea los siguientes puntos antes de solicitar un servicio de reparación. Si no consigue resolver el problema, ingrese en el sitio Web de Philips ([www.philips.com/welcome](http://www.philips.com/welcome)). Cuando se comunique con Philips, asegúrese de que el aparato esté cerca y de tener a mano el número de modelo y el número de serie.

### No hay energía

- Verifique que el cable de alimentación de CA de la unidad esté correctamente conectado.
- Verifique que haya corriente en la toma de CA.
- Para ahorrar energía, el sistema pasa a modo de espera automáticamente 15 minutos después de que finaliza la reproducción y si no se utiliza ningún control.

### No hay sonido o es de baja calidad

- Ajuste el volumen.
- Compruebe que los parlantes estén conectados correctamente.
- Compruebe que las partes expuestas de los cables estén correctamente insertadas en los conectores.

### Las salidas de sonido izquierda y derecha están invertidas

- Compruebe las conexiones de los parlantes y su ubicación

### La unidad no responde

- Desconecte y vuelva a conectar el enchufe de alimentación de CA y, a continuación, encienda nuevamente la unidad.

### El control remoto no funciona

- Antes de pulsar un botón de función, seleccione la fuente correcta con el control remoto en lugar de utilizar la unidad principal.
- Reduzca la distancia entre el control remoto y la unidad.
- Inserte las baterías con la polaridad (signos +/–) alineada tal como se indica.
- Sustituya las baterías.
- Apunte el control remoto directamente al sensor de la parte frontal de la unidad principal.

### No se detecta el disco

- Introduzca un disco.
- Compruebe que no colocó el disco al revés.
- Espere hasta que la condensación de humedad en la lente haya desaparecido.
- Sustituya o limpie el disco.
- Use un CD finalizado o un disco con el formato correcto.

### No se muestran algunos archivos del dispositivo USB

- La cantidad de carpetas o archivos del dispositivo USB ha superado un límite determinado. Esto no representa un error de funcionamiento.
- Los formatos de estos archivos no son compatibles.

### El dispositivo USB no es compatible

- El dispositivo USB no es compatible con la unidad. Pruebe con otro dispositivo.

### La recepción de radio es débil

- Aumente la distancia entre la unidad y el televisor o la videocasetera.
- Si la señal es demasiado débil, ajuste la antena o conecte una antena externa para obtener una mejor recepción.

### Se borraron los ajustes del reloj o del timer

- Se cortó el suministro de corriente eléctrica o se desconectó el cable de alimentación.
- Restablezca el reloj o timer.

### **El timer no funciona**

- Ajuste el reloj correctamente.
- Active el timer.

### **La reproducción de música no se encuentra disponible en el sistema, incluso después de haber realizado la conexión Bluetooth de forma correcta.**

- El dispositivo no puede reproducir música en la unidad.

### **La calidad de audio es deficiente después de haber realizado una conexión con un dispositivo Bluetooth.**

- La recepción Bluetooth es débil. Acerque el dispositivo a la unidad o retire cualquier obstáculo que haya entre el dispositivo y la unidad.

### **No se puede conectar a la unidad.**

- El dispositivo no admite los perfiles necesarios para la unidad.
- La función Bluetooth del dispositivo no está activada. Consulte el manual del usuario del dispositivo para saber cómo activar esta función.
- La unidad no está en modo de emparejamiento.
- La unidad ya está conectada a otro dispositivo Bluetooth. Desconecte ese dispositivo o cualquier otro dispositivo conectado e inténtelo nuevamente.

### **El teléfono móvil se conecta y desconecta constantemente.**

- La recepción Bluetooth es débil. Acerque el teléfono celular a la unidad o retire cualquier obstáculo que haya entre ellos.
- Algunos teléfonos móviles pueden conectarse y desconectarse constantemente cuando se realizan o finalizan llamadas. Esto no indica un mal funcionamiento de la unidad.
- En el caso de algunos teléfonos móviles, la conexión Bluetooth puede desactivarse automáticamente debido a la función de bajo consumo. Esto no indica un mal funcionamiento de la unidad.





Specifications are subject to change without notice  
© 2014 Koninklijke Philips Electronics N.V.  
All rights reserved.

FX30X\_77\_UM\_ES-AR\_V2.0

