

# Rádi vám vždy pomůžeme

Zregistrujte svůj výrobek a získejte podporu na adrese  
[www.philips.com/welcome](http://www.philips.com/welcome)



AJ7245D



## Příručka pro uživatele

# PHILIPS



# Obsah

---

<b>1</b>	<b>Důležité informace</b>	<b>2</b>
	Bezpečnost	2

---

<b>2</b>	<b>Dokovací systém zábavy</b>	<b>3</b>
	Úvod	3
	Obsah balení	3
	Celkový pohled na hlavní jednotku	4
	Instalace baterie	6
	Připojení napájení	7
	Zapnutí	7
	Nastavení času a data	7

---

<b>4</b>	<b>Přehrávání</b>	<b>8</b>
	Přehrávání videa ze zařízení iPod/iPhone	8
	Poslech rádia	12
	Přehrávání z externího zařízení	12
	Nastavení hlasitosti	13

---

<b>5</b>	<b>Další funkce</b>	<b>14</b>
	Nastavení budíku	14
	Nastavení časovače vypnutí	14
	Nastavení jasu displeje	14

---

<b>6</b>	<b>Informace o výrobku</b>	<b>15</b>
	Specifikace	15

---

<b>7</b>	<b>Řešení problémů</b>	<b>16</b>
----------	------------------------	-----------

---

<b>8</b>	<b>Oznámení</b>	<b>17</b>
----------	-----------------	-----------

# 1 Důležité informace

## Bezpečnost



### Varování

- Neodstraňujte kryt přístroje.
- Nikdy nemažte žádnou část tohoto přístroje.
- Nepokládejte toto zařízení na jiné elektrické zařízení.
- Zařízení nevystavujte přímému slunci, otevřenému ohni nebo žáru.
- Ujistěte se, že máte vždy snadný přístup k napájecímu kabelu, zástrčce nebo adaptéru, abyste mohli zařízení odpojit od napájení.

## Důležité bezpečnostní pokyny

- Věnujte pozornost veškerým opatřením a postupujte podle pokynů.
- Nezakrývejte ventilační otvory. Zařízení instalujte podle pokynů výrobce.
- Zařízení neinstalujte v blízkosti zdroje tepla (radiátory, přímotopy, sporáky apod.) nebo jiných přístrojů (včetně zesilovačů) produkujících teplo.
- Napájecí kabel chraňte před pošlapáním nebo přiskřípnutím. Zvláštní pozornost je třeba věnovat zástrčkám, zásuvkám a místu, kde kabel opouští přístroj.
- Používejte pouze doplňky nebo příslušenství doporučené výrobcem.
- Během bouřky či v době, kdy se přístroj nebude delší dobu používat, odpojte napájecí kabel ze zásuvky.
- Veškeré opravy svěřte kvalifikovanému servisnímu technikovi. Přístroj by měl být přezkoušen kvalifikovanou osobou zejména v případech poškození napájecího kabelu nebo vidlice, v situacích, kdy do přístroje vnikla tekutina nebo nějaký předmět,

přístroj byl vystaven dešti či vlhkosti, nepracujte normálně nebo utrpěl pád.

- **UPOZORNĚNÍ** týkající se používání baterie – dodržujte následující pokyny, abyste zabránili uniklu elektrolytu z baterie, který může způsobit zranění, poškození majetku nebo poškození přístroje:
  - Baterii nainstalujte správně podle značení + a – na jednotce.
  - Baterie (sada baterie nebo nainstalované baterie) by neměla být vystavována nadměrnému teplu, jako např. slunečnímu svitu, ohni a podobně.
  - Pokud nebudete jednotku delší dobu používat, vyjměte baterii.
- Přístroj nesmí být vystaven kapající nebo stříkající tekutině.
- Na přístroj nepokládejte žádné nebezpečné předměty (např. předměty naplněné tekutinou nebo hořící svíčky).
- Protože adaptér slouží k vypínání přístroje, zařízení k vypínání přístroje by mělo být připraveno k použití.
- Používejte pouze takové napájení, jaké je uvedeno v uživatelské příručce.

## Nebezpečí spolknutí baterií

- Výrobek nebo dálkový ovladač může obsahovat knoflíkovou baterii, kterou by mohlo dítě spolknout. Uchovávejte baterii vždy mimo dosah malých dětí! V případě spolknutí může baterie způsobit vážné zranění nebo smrt. Během dvou hodin od okamžiku spolknutí může dojít k vážným vnitřním popáleninám.
- Pokud máte podezření, že baterie byla spolknuta nebo umístěna do jakékoli části těla, okamžitě vyhledejte lékařskou pomoc.
- Při výměně baterií vždy udržujte veškeré nové i použité baterie mimo dosah dětí. Po výměně baterie zkontrolujte, zda je přihrádka na baterie bezpečně uzavřena.
- V případě, že není možné přihrádku na baterie bezpečně uzavřít, přestaňte výrobek používat. Udržujte výrobek mimo dosah dětí a obraťte se na výrobce.

## 2 Dokovací systém zábavy

Gratulujeme k nákupu a vítáme Vás mezi uživateli výrobků společnosti Philips! Chcete-li využívat všech výhod podpory nabízené společností Philips, zaregistrujte svůj výrobek na stránkách [www.philips.com/welcome](http://www.philips.com/welcome).

---

### Úvod

Tento radiobudík umožňuje

- poslouchat rádio FM
- vychutnat si hudbu ze zařízení iPod/iPhone nebo externího zařízení;
- nastavit budíky na zazvonění v odlišnou dobu;
- nastavit jako zdroj budíku vašeho zařízení iPod/iPhone bzučák, rádio nebo hudbu;
- využít různé funkce aplikace **HomeStudio**.

---

### Obsah balení

Zkontrolujte a ověřte obsah balení:

- Hlavní jednotka (včetně baterie)
- Uživatelská příručka

## Celkový pohled na hlavní jednotku

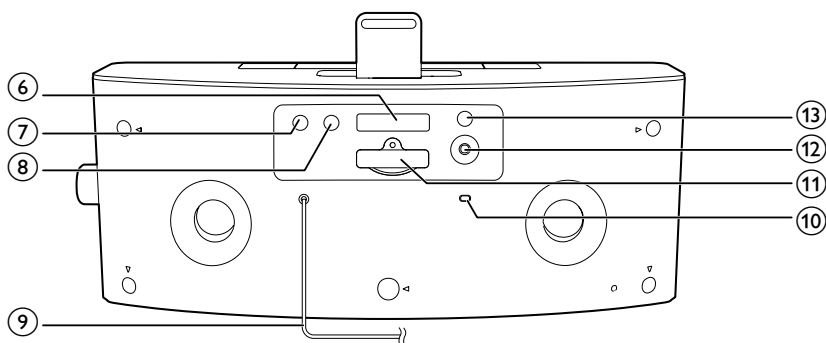
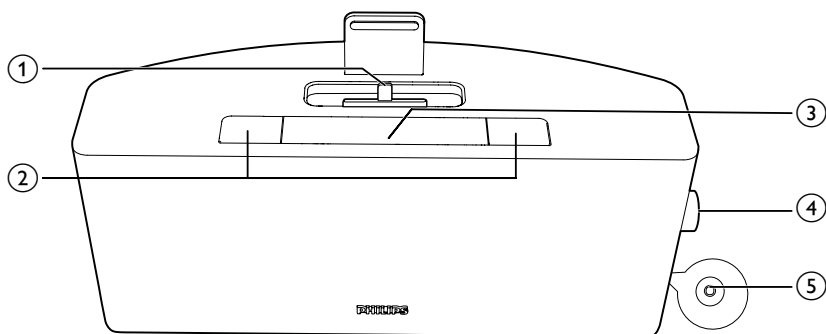

### ① DOCK

- Dok pro zařízení iPod/iPhone.

### ② AL1/AL2

- Nastavení budíku.
- Zobrazení nastavení budíku.
- Aktivace a deaktivace budíku.

### ③ SNOOZE/BRIGHTNESS

- Budík s opakovaným připomenutím.
- Nastavení jasu displeje.

### ④ VOL

- Otáčením můžete nastavit hlasitost nebo čas.
- Stisknutím potvrdíte výběr.

### ⑤

- Zapnutí/vypnutí zařízení.

### ⑥

- Naladíte rádiovou stanici FM.

### ⑦ SOURCE

- Výběr zdroje

### ⑧ SLEEP

- Nastavení časovače.

### ⑨ Napájecí kabel

### ⑩ FM ANTENNA

- Zlepšení příjmu FM.

### ⑪ Příhrádka na baterii

⑫ **AUDIO IN**

- Připojení externího audiozařízení.

⑬ **SET TIME**

- Nastavení času.

## 3 Začínáme

Vždy dodržujte správné pořadí pokynů uvedených v této kapitole.

Jestliže se obrátíte na společnost Philips, budete požádáni o číslo modelu a sériové číslo vašeho přístroje. Číslo modelu a sériové číslo se nacházejí na spodní straně vašeho zařízení.

Napište si čísla sem:

Model No. (číslo modelu)

Serial No. (sériové číslo)

### Instalace baterie

#### ! Výstraha

- Nebezpečí výbuchu! Baterie chraňte před horkem, slunečním zářením nebo ohněm. Baterie nikdy nevhazujte do ohně.
- V případě nesprávně provedené výměny baterie hrozí nebezpečí výbuchu. Baterii vyměňte pouze za stejný nebo ekvivalentní typ.
- Baterie obsahuje chemické látky, proto by se měla likvidovat odpovídajícím způsobem.
- Baterii uchovávejte mimo dosah dětí.
- Obsahuje chloristan – může vyžadovat zvláštní zacházení. Viz [www.dtsc.ca.gov/hazardouswaste/perchlorate](http://www.dtsc.ca.gov/hazardouswaste/perchlorate).

#### ☰ Poznámka

- Radiobudík může být napájen pouze střídavým proudem. Předinstalovaný akumulátor CR2032 umožňuje pouze funkci hodin a buzení.

#### Před prvním použitím:

Abyste aktivovali baterii, odstraňte ochrannou západku.

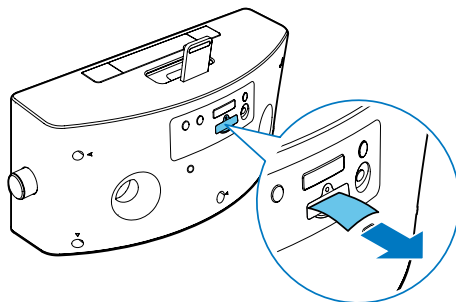

#### Výměna baterie:

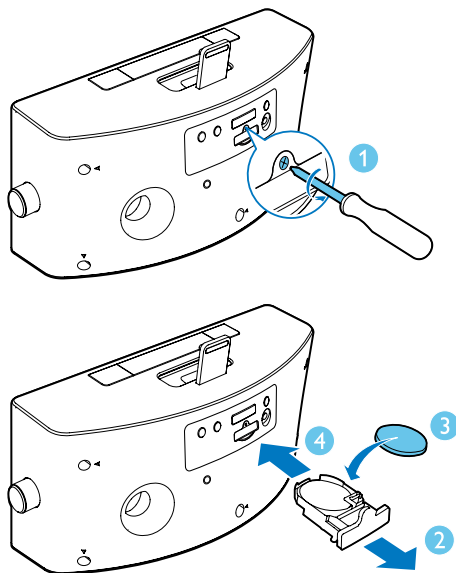



## Připojení napájení

### ! Výstraha

- Hrozí nebezpečí poškození výrobku! Zkontrolujte, zda napětí v elektrické síti odpovídá napětí, které je uvedeno na zadní nebo spodní straně přístroje.
- Nebezpečí úrazu elektrickým proudem! Při odpojování napájecího adaptéru vždy vytahujte konektor ze zásuvky. Nikdy netahejte za kabel.
- Před připojením napájecího adaptéru zkontrolujte, zda je vše ostatní řádně zapojeno.

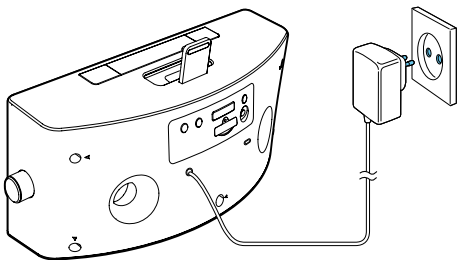

## Zapnutí

Stiskněte tlačítko  $\odot$ .

- ↳ Zařízení se přepne na poslední vybraný zdroj.

## Přepnutí do pohotovostního režimu.

Stisknutím tlačítka  $\odot$  přepnete přístroj do pohotovostního režimu.

- ↳ Jsou zobrazeny hodiny (pokud jsou nastaveny).

## Nastavení času a data

- 1 Stiskněte a podržte tlačítko **SET TIME** na zadní straně radiobudíku na více než dvě sekundy.  
↳ Možnosti **[12H]** nebo **[24H]** začnou blikat.
- 2 Otáčením ovladače nastavte formát hodin (12 nebo 24).
- 3 Volbu potvrďte stisknutím knoflíku.  
↳ Začnou blikat čísla znázorňující hodiny.
- 4 Opakováním kroků 2–3 nastavte hodiny a minuty.

### ☰ Poznámka

- Jestliže nejsou hodiny nastaveny ručně, po vložení zařízení iPod/iPhone přístroj automaticky synchronizuje čas se zařízením iPod/iPhone.

### ✪ Tip

- Přesnost přeneseného času závisí na dokovaném zařízení iPod/iPhone, které přenáší časový signál.

## 4 Přehrávání

### Přehrávání videa ze zařízení iPod/iPhone

Tento systém vám umožní vychutnat si hudbu ze zařízení iPod/iPhone.

#### Kompatibilní zařízení iPod/iPhone

Jednotka podporuje následující modely zařízení iPod/iPhone.

Vyrobeno pro následující zařízení:

- iPhone 5
- iPod nano (7. generace)
- iPod touch (5. generace)

#### Instalace aplikace HomeStudio

Aplikace Philips **HomeStudio** přináší celou sadu nových funkcí pro radiobudík, například programování rádia FM a multifunkční budík. Chcete-li si vychutnat více funkcí, doporučujeme nainstalovat tuto bezplatnou aplikaci **HomeStudio**.



#### Poznámka

- Ujistěte se, že je zařízení iPod/iPhone připojeno k internetu.

- 1 Stisknutím tlačítka **SOURCE** vyberte režim **DOCK**.

- 2 Zasuňte zařízení iPod/iPhone do doku.

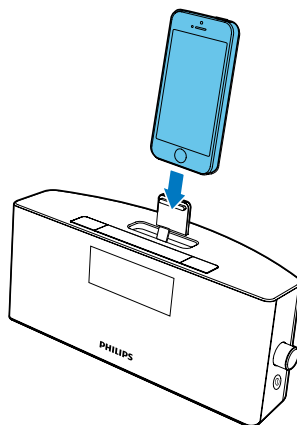

- 3 Při prvním použití budete požádáni o instalaci aplikace **HomeStudio** do zařízení iPod/iPhone.
- 4 Klepnutím na možnost **[Yes]** (ano) přijmete požadavek na instalaci.
- 5 Proveďte instalaci podle pokynů na obrazovce.

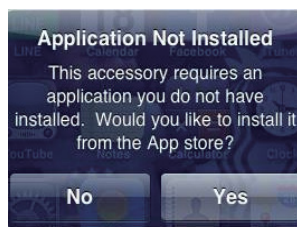

Aplikaci Philips **HomeStudio** lze nainstalovat pouze do následujících modelů zařízení iPod, iPhone:

- iPhone 5
- iPod touch (5. generace)

---

## zaregistrovat účet

Při prvním použití aplikace HomeStudio musíte zaregistrovat účet.

- 1 Klepněte na ikonu **HomeStudio** v zařízení iPod/iPhone.

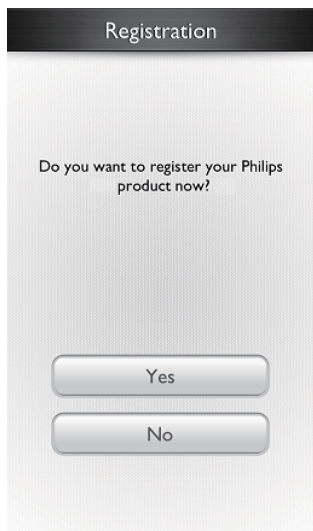

- 2 Proveďte dokončení registrace dle pokynů na obrazovce.

---

## Přehrávání hudby v zařízení iPod/iPhone

### Poznámka

- Je třeba mít v zařízení iPod/iPhone nainstalovanou aplikaci **HomeStudio**.

- 1 Klepněte na ikonu **HomeStudio** v zařízení iPod/iPhone.

- 2 Klepnutím na možnost  vyberte zdroj **Hudební knihovna**.

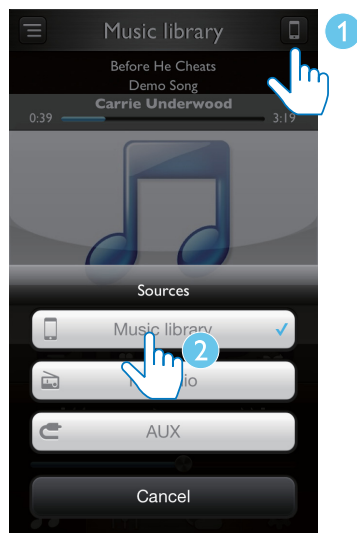

- 3 Vyberte skladbu ze seznamu skladeb a stiskněte tlačítko ▶.  
↳ Hudba ze zařízení iPod/iPhone bude znít v radiobudíku.

---

## Používání dalších funkcí aplikace „HomeStudio“

### Poznámka

- Zkontrolujte, zda je zařízení iPod/iPhone vloženo do radiobudíku.



### Nastavení budíku:

- 1 Spustíte aplikaci **HomeStudio**.
- 2 Klepněte na možnost  na obrazovce.





- 3 Můžete si vybrat, zda zapnete nebo vypnete budík 1/budík 2.

### Nastavení časovače vypnutí:

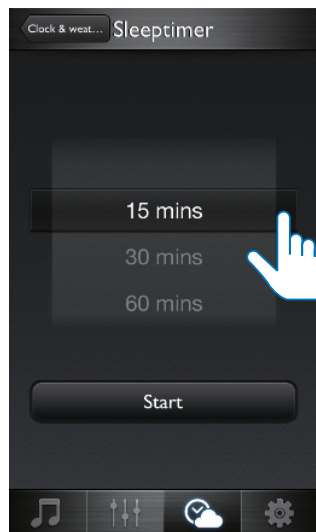
- 1 Klepněte na možnost  a poté na položku .
- 2 Vyberte časový interval a klepněte na možnost **Start**.



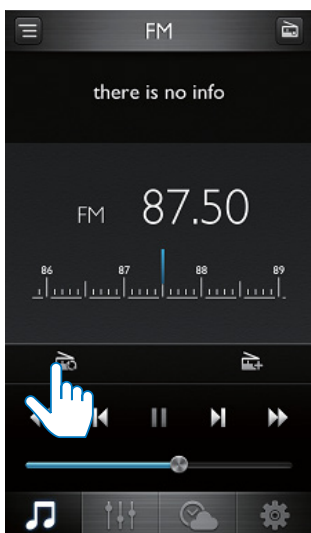

## Automatické uložení rádiových stanic FM

- 1 Klepněte na možnost  a poté na ikonu v pravém horním rohu obrazovky a vyberte zdroj rádia FM.
- 2 Klepnutím na možnost  automaticky vyhledáte rádiové stanice se silným signálem.
  - ↳ Všechny dostupné stanice budou uloženy.
  - ↳ První uložená stanice začne automaticky hrát.



## Ruční uložení rádiových stanic FM

- 1 Výběr zdroje rádia FM.
- 2 Klepnutím na možnost  naladte rádiovou stanicí.
- 3 Klepnutím na možnost  přidáte aktuální stanici do seznamu předvoleb.
- 4 Vyberte číslo předvolby, zadejte název stanice a poté zvolte možnost **[Done]** (Dokončit).

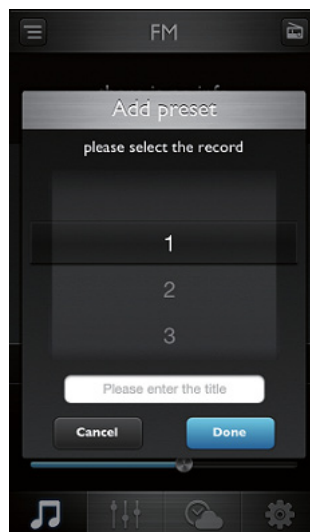

- 5 Opakováním výše uvedených kroků uložte další stanice.

## Použití dalších funkcí

Klepnutím na možnost  (Nastavení) můžete:

- Nastavit virtuální vzhled;
- Nastavit lokalitu pro předpověď počasí;
- Vybrat jednotky pro teplotu;
- Nastavit hodiny;
- Podívat se na informace o aplikaci;
- Zaregistrovat účet;
- Aktualizovat firmware;
- Sdílet informace na Twitteru;
- Poslat zpětnou vazbu.

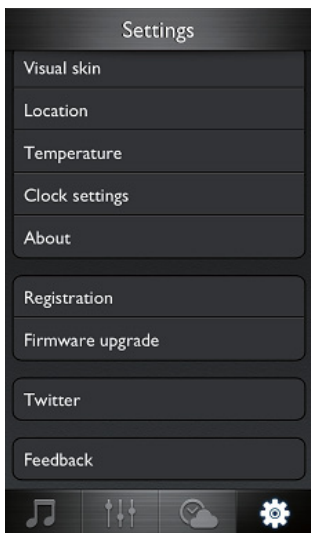

## Nabíjení zařízení iPod/iPhone

Jakmile zapojíte zařízení do elektrické sítě, začne se automaticky nabíjet dokované zařízení iPod/iPhone.

## Vyjmutí zařízení iPod nebo iPhone

Vytáhněte zařízení iPod nebo iPhone z doku.

## Poslech rádia

### Poznámka

- Abyste předešli rádiovému rušení, neumisťujte jednotku v blízkosti jiných elektronických zařízení.
- Pro lepší příjem neumisťujte zařízení iPod/iPhone do doku během poslechu rádia. Anténu FM zcela natáhněte a upravte její polohu.

Prostřednictvím tohoto zařízení můžete poslouchat rádio.

- 1 Opakovaným stisknutím tlačítka **SOURCE** vyberte zdroj FM.
- 2 Stiskněte a podržte tlačítka **◀◀ / ▶▶** na zadní straně radiobudíku na více než dvě sekundy.  
↳ Rádio automaticky naladí stanici se silným příjmem.
- 3 Zopakováním kroku 2 naladíte více stanic.

### **Ruční naladění stanice:**

Opakovaně stiskněte tlačítka **◀◀ / ▶▶**, dokud nenajdete optimální příjem.

## Přehrávání z externího zařízení

Prostřednictvím radiobudíku můžete poslouchat i externí audiozařízení.

- 1 Stisknutím tlačítka **SOURCE** vyberte zdroj **AUX**.
- 2 Kabel MP3 Link (není součástí balení) připojte:
  - ke konektoru **AUDIO IN** (3,5 mm) na zadní straně radiobudíku.
  - ke konektoru pro připojení sluchátek na externím zařízení.
- 3 Spustěte přehrávání zařízení (viz uživatelská příručka zařízení).

---

## Nastavení hlasitosti

Během přehrávání můžete hlasitost upravovat otáčením ovladače.

# 5 Další funkce

## Nastavení budíku

### Nastavení budíku

Je možné nastavit dva budíky na zazvonění v odlišnou dobu. Jako zvuk budíku lze vybrat bzučák, rádio FM nebo poslední spuštěnou hudbu v zařízení iPod/iPhone.

#### Poznámka

- Zkontrolujte správné nastavení hodin.

- 1 Stisknutím tlačítka **AL1/AL2** a jeho přidržením na dvě sekundy aktivujete režim nastavení budíku.  
↳ Začnou blikat čísla znázorňující hodiny a ikona budíku.
- 2 Otáčením knoflíku nastavte hodiny.
- 3 Volbu potvrďte stisknutím ovladače.  
↳ Začnou blikat čísla znázorňující minuty.
- 4 Opakováním kroků 2–3 nastavte minuty, zdroj budíku (bzučák, rádio FM nebo dok) a hlasitost.

#### Poznámka

- Pokud je jako zdroj budíku zvoleno zařízení iPod/iPhone a žádné zařízení iPod/iPhone není připojeno, radiobudík zvolí jako zdroj bzučák.
- U budíků nastavených prostřednictvím radiobudíku je také možné jako zvuk budíku vybrat zvuky přírody uložené v aplikaci **HomeStudio**.

### Aktivace a deaktivace budíku

- 1 Přepnutím voliče **AL1/AL2** zobrazte nastavení budíku.
- 2 Opětovným přepnutím voliče **AL1/AL2** aktivujte nebo deaktivujte budík.  
↳ Pokud je buzení zapnuté, zobrazí se **1** nebo **2**, a jakmile jej vypnete, zmizí.
  - Přepnutím příslušného voliče **AL1/AL2** vypnete zvonění budíku.  
↳ Budík zazvoní následující den ve stejný čas.

### Budík s opakovaným připomenutím.

Po zazvonění budíku stiskněte tlačítko **SNOOZE**.

- ↳ Budík přestane zvonit a začne znovu o devět minut později.

## Nastavení časovače vypnutí

Radiobudík lze po uplynutí předem nastaveného časového období automaticky přepnout do pohotovostního režimu.

Opakovaným stisknutím tlačítka **SLEEP** nastavte časovač vypnutí (v minutách).

- ↳ Je-li aktivován časovač vypnutí, je zobrazen symbol **zZ**.

Časovač vypnete opakovaným stisknutím tlačítka **SLEEP**, dokud se nezobrazí hodiny.

## Nastavení jasu displeje

Opakovaným stisknutím tlačítka **BRIGHTNESS** vyberte různé úrovně jasu.



# 6 Informace o výrobku



## Poznámka

- Informace o výrobku jsou předmětem změn bez předchozího upozornění.

## Specifikace

### Zesilovač

Jmenovitý výstupní výkon	RMS 2 x 5 W
Kmitočtová charakteristika	63 Hz až 16 kHz
Odstup signál/šum	>50 dB
Celkové harmonické zkreslení	<15 %
Vstup Aux (Audio In)	0,6 V RMS, 10 000 ohmů

### Reproduktory

Impedance reproduktoru	4 ohmy
Citlivost	>82 dB/m/W

### Tuner (FM)

Rozsah ladění	87,5 až 108 MHz
Krok ladění	100 kHz

## Obecné informace

Napájecí adaptér AC/DC	Název značky: Philips; Model: YJS03-1001800G; Vstup: 100–240 V~, 47–63 Hz; 500 mA; Výstup: 10,0 V === 1 800 mA
------------------------	---

Spotřeba elektrické energie při provozu	<20 W
---	-------

Spotřeba energie v pohotovostním režimu	<1 W
---	------

Rozměry: Hlavní jednotka (Š x V x H)	283 x 135 x 112 mm
--------------------------------------	--------------------

Hmotnost: Hlavní jednotka	1,4 kg
---------------------------	--------

# 7 Řešení problémů



## Varování

- Neodstraňujte kryt systému.

Pokud chcete zachovat platnost záruky, neopravujte systém sami. Jestliže dojde k problémům s tímto zařízením, zkontrolujte před kontaktováním servisu následující možnosti. Pokud problém není vyřešen, přejděte na webovou stránku společnosti Philips ([www.philips.com/support](http://www.philips.com/support)). V případě kontaktování společnosti Philips mějte zařízení po ruce a připravte si číslo modelu a sériové číslo.

### Nefunguje napájení

- Zkontrolujte, zda je napájecí kabel zařízení řádně připojen.
- Ujistěte se, že je v zásuvce proud.
- Funkce pro úsporu energie jednotku automaticky přepne do pohotovostního režimu 15 minut po skončení přehrávání bez nutnosti obsluhy ovládacích prvků.

### Žádný zvuk

- Nastavení hlasitosti.

### Jednotka nereaguje

- Odpojte a znovu připojte zásuvku střídavého proudu a jednotku znovu zapněte.

### Špatný příjem rádia

- Zvětšíte vzdálenost mezi jednotkou a televizorem nebo videorekordérem.
- Zcela natáhněte anténu VKV.

### Budík nefunguje

- Nastavte správně hodiny a budík.

### Nastavení hodin nebo budíku se vymazalo

- Byla přerušena dodávka energie nebo odpojena napájecí zástrčka.
- Znovu nastavte hodiny a budík.

## 8 Oznámení

Veškeré změny nebo úpravy tohoto zařízení, které nebyly výslovně schváleny společností Philips Consumer Electronics, mohou mít za následek ztrátu autorizace k používání tohoto zařízení.



Tento výrobek odpovídá požadavkům Evropské unie na vysokofrekvenční odrušení.



Výrobek je navržen a vyroben z vysoce kvalitního materiálu a součástí, které lze recyklovat a znovu používat.



Pokud je výrobek označen tímto symbolem přeškrtnutého kontejneru, znamená to, že podléhá směrnici EU 2002/96/ES.

Zjistěte si informace o místním systému sběru tříděného odpadu elektrických a elektronických výrobků.

Postupujte podle místních nařízeních a nelikvidujte staré výrobky spolu s běžným komunálním odpadem. Správnou likvidací starého výrobku pomůžete předejít možným negativním dopadům na životní prostředí a zdraví lidí.



Výrobek obsahuje baterie podléhající směrnici EU 2006/66/ES, které nelze odkládat do běžného komunálního odpadu. Informujte se o místních pravidlech sběru tříděného odpadu baterií, protože správnou likvidací starého výrobku pomůžete předejít možným negativním dopadům na životní prostředí a zdraví lidí.

### Informace o ochraně životního prostředí

Veškerý zbytečný obalový materiál byl vynechán. Snažili jsme se, aby bylo možné obalový materiál snadno rozdělit na tři materiály: lepenku (krabice), polystyrén (ochranné balení) a polyetylen (sáčky, ochranné fólie z lehčeného plastu).

Systém se skládá z materiálů, které je možné v případě demontáže odbornou firmou recyklovat a opětovně použít. Při likvidaci obalových materiálů, vybitých baterií a starého zařízení se řiďte místními předpisy.



Be responsible  
Respect copyrights

Vytváření neoprávněných kopií materiálů, jejichž kopírování není povoleno, včetně počítačových programů, souborů, pořadů a zvukových nahrávek, může být porušením autorských práv a představovat trestný čin. Toto zařízení by se k těmto účelům nemělo používat.

Made for

iPod iPhone

Slogany „Made for iPod“ a „Made for iPhone“ znamenají, že elektronický doplněk byl navržen specificky pro připojení k zařízení iPod nebo iPhone a byl vývojářem certifikován jako splňující výkonové standardy společnosti Apple. Společnost Apple není odpovědná za činnost tohoto zařízení nebo za jeho soulad s bezpečnostními a regulačními standardy. Uvědomte si, že používání tohoto příslušenství se zařízením iPod nebo iPhone může ovlivnit výkon bezdrátového přenosu.

iPod a iPhone jsou obchodní známky společnosti Apple Inc., registrovaná v U.S.A. a v dalších zemích.



Poznámka

- Štítek s typovými údaji je umístěn na spodní straně přístroje.



Specifications are subject to change without notice  
© 2013 Koninklijke Philips Electronics N.V.  
All rights reserved.

AJ7245D\_12\_UM\_V1.0

