

Meegeleverde Accessoires

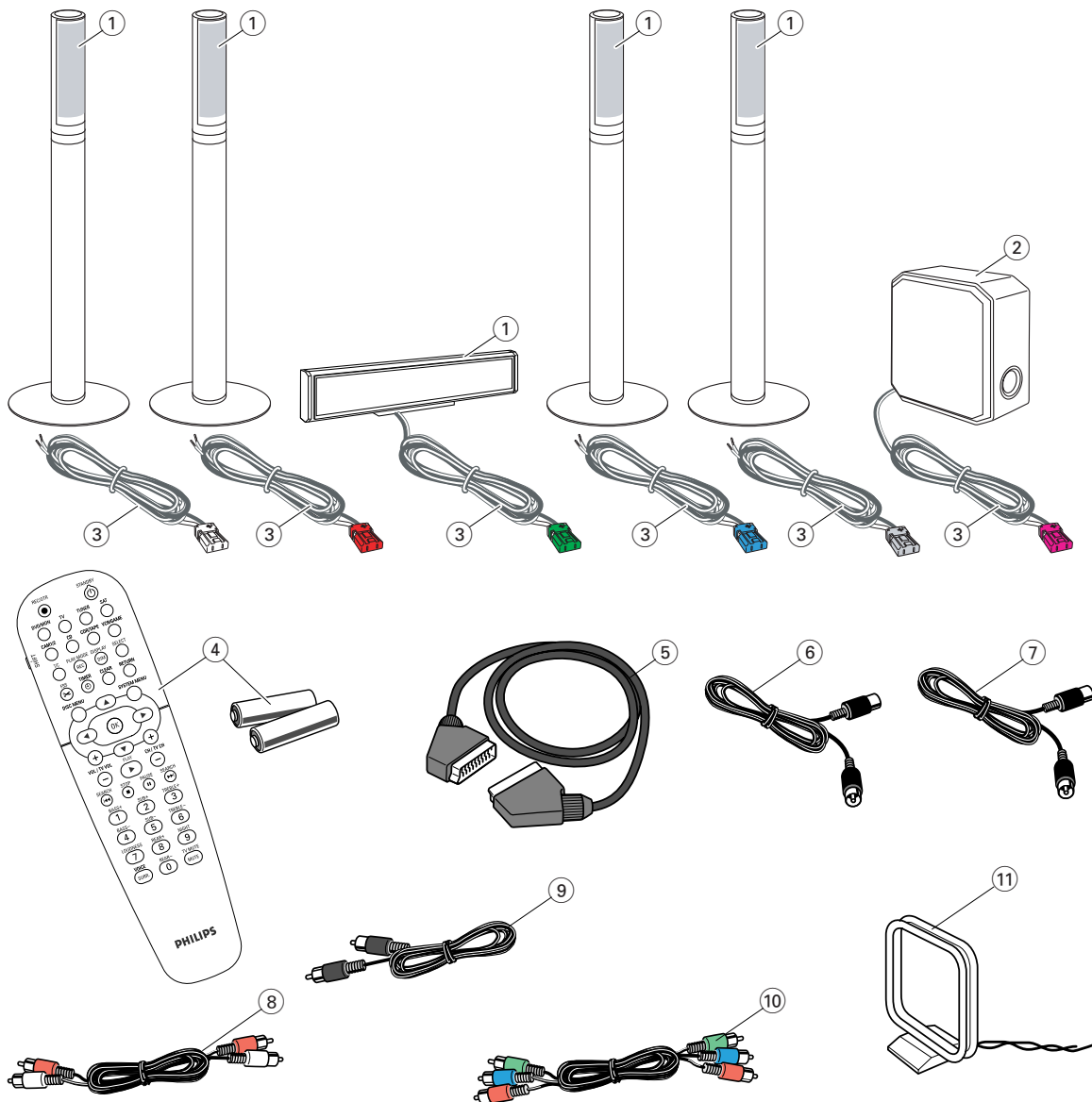

- Uw DVD-recordersysteem wordt geleverd met
- ① 2 front-, 1 center- en 2 achterluidsprekers (zie bladzijde 2)
 - ② 1 subwoofer
 - ③ 6 luidsprekerkabels
 - ④ 1 afstandsbediening met 2 AA-batterijen
 - ⑤ 1 SCART-kabel

- ⑥ 1 TV-antennekabel
- ⑦ 1 FM-antennekabel
- ⑧ 1 audio cinch-kabel (rode en witte stekkers)
- ⑨ 1 digitale audiokabel (zwarte stekkers)
- ⑩ 1 Component Videokabel (rode, groene en blauwe stekkers)
- ⑪ 1 MW-raamantenne

Discs om op te nemen



Luidsprekers

1

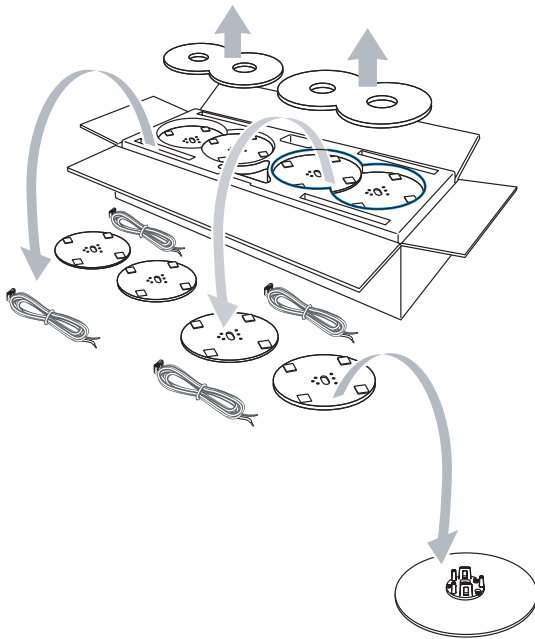

2

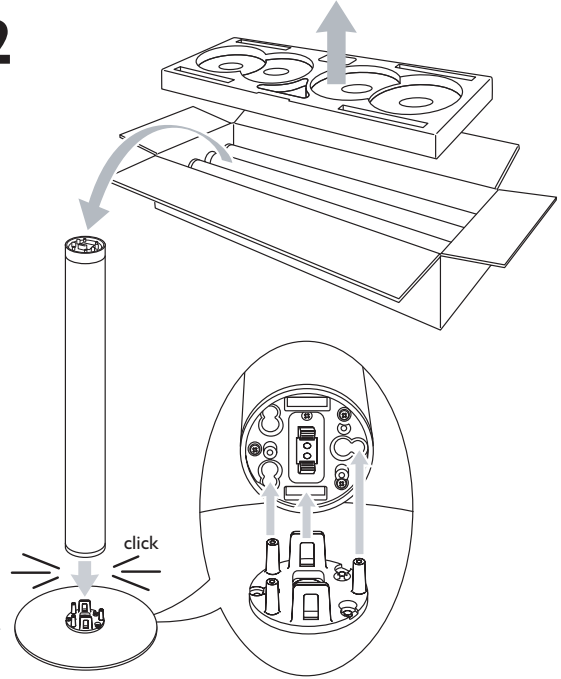

3

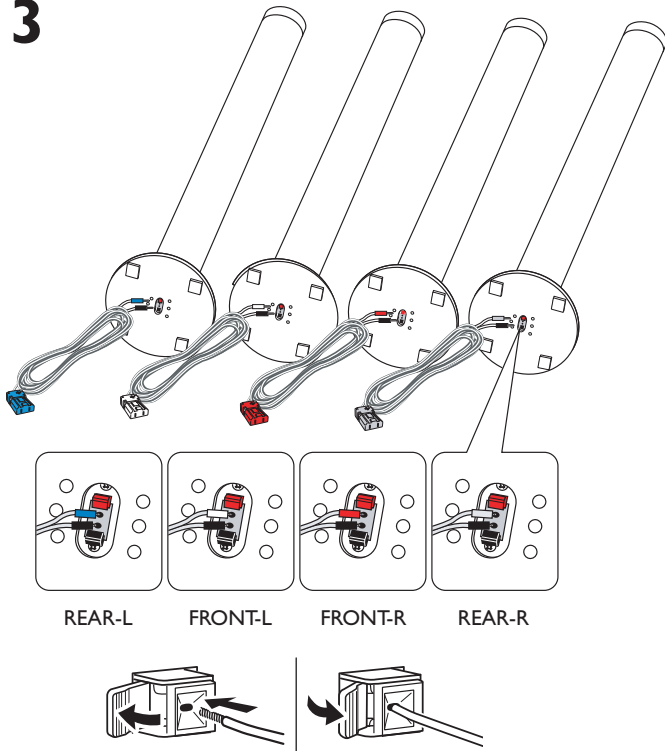

4

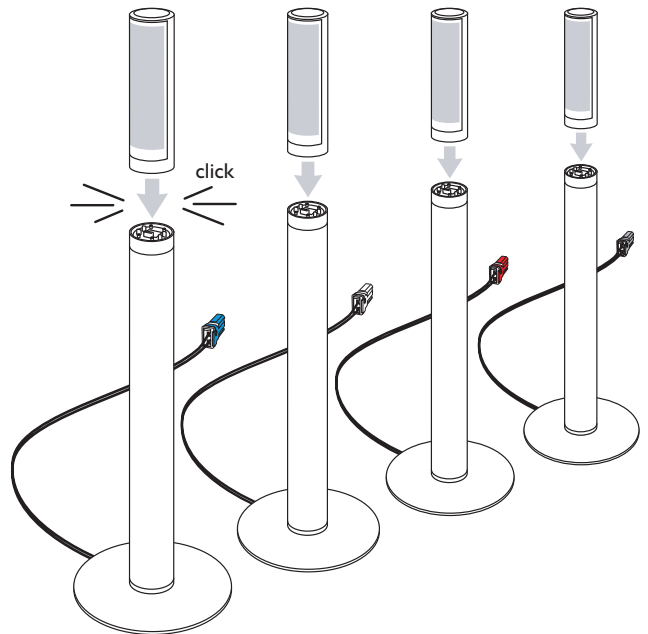

of

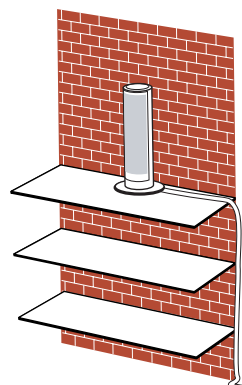
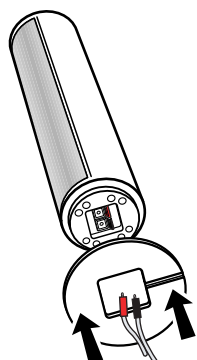

Luidsprekers

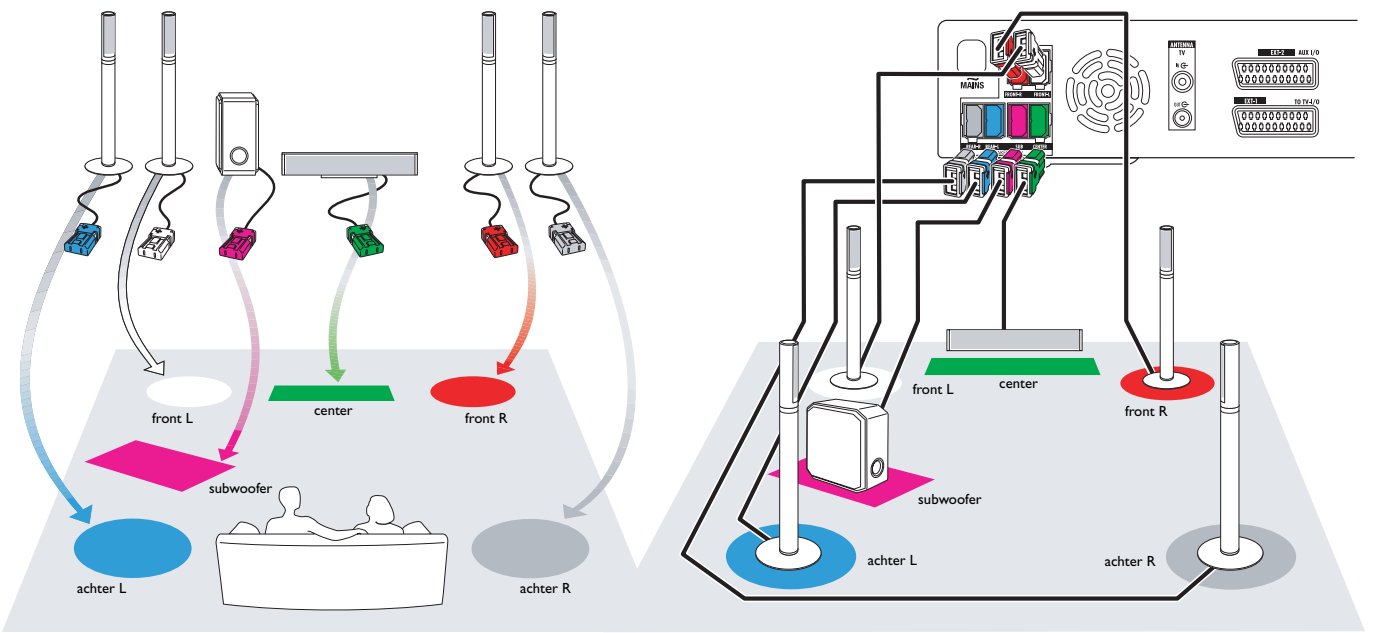

Aansluitingen → Gebruikershandleiding: zie bladzijde 12 – 16

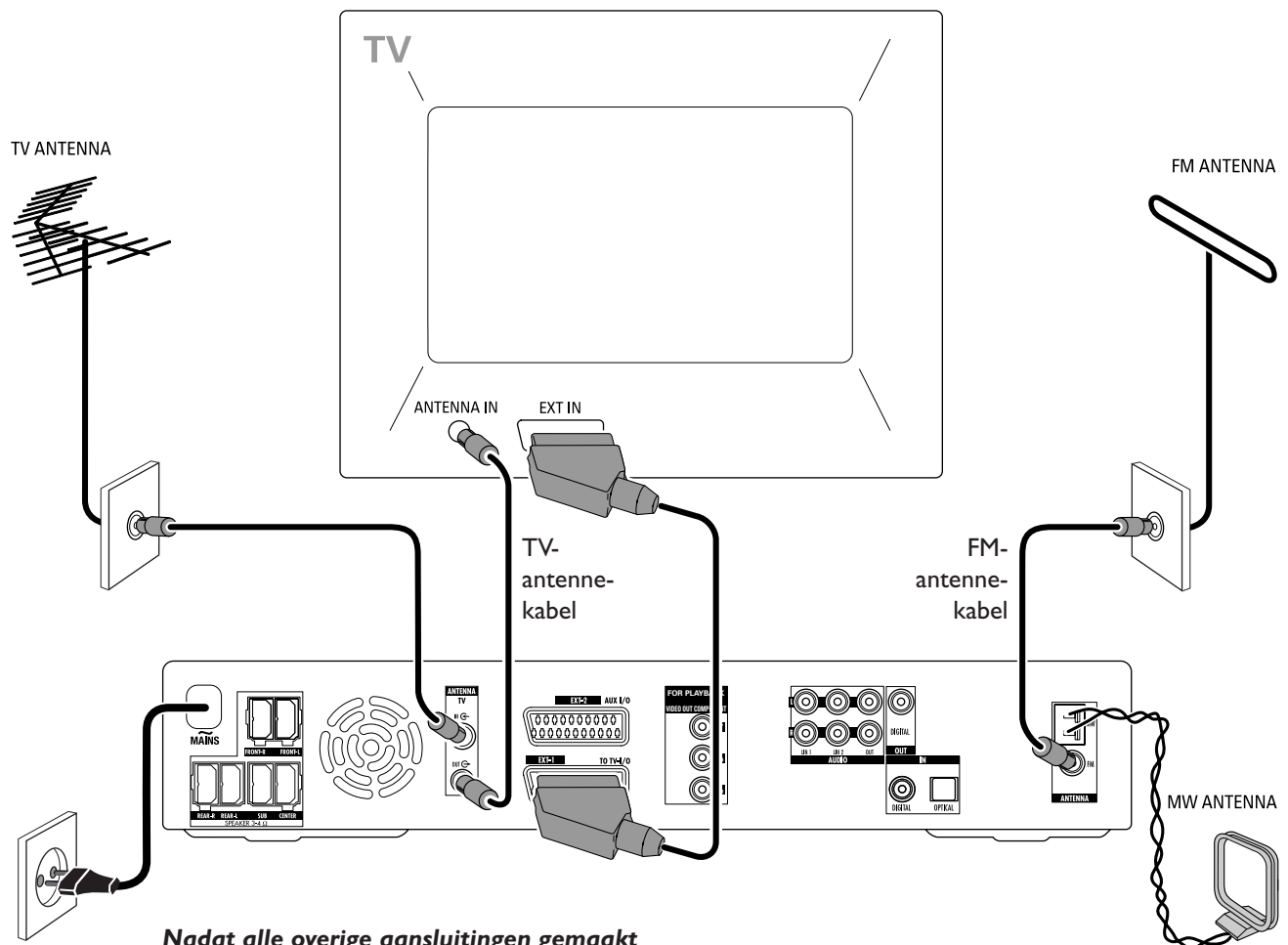

Nadat alle overige aansluitingen gemaakt zijn, sluit u de netvoedingskabel aan op het stopcontact.

Eerste installatie

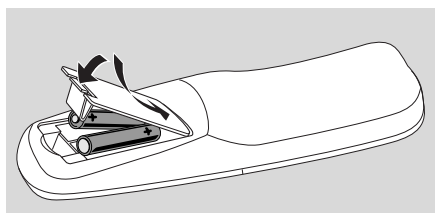

- 1 Plaats de batterijen in de afstandsbediening.



- 2 Zet uw TV aan.

- 3 Druk op DVD/MON om het DVD-recordersysteem in te schakelen. IS TV ON? wordt op het DVD-recordersysteem weergegeven.



- 4 Druk op ▼, ▲ om de taal te selecteren waarin de displayberichten op het TV-scherm moeten verschijnen. Druk daarna op **OK**.

Als het vorige menu niet verschijnt zet u de TV op het juiste audio/videokanaal voor het DVD-recordersysteem. Zulke kanalen kunnen AUX of AUXILIARY IN, AUDIO/VIDEO of A/V IN, EXT1, EXT2 of EXTERNAL IN etc. heten. Deze kanalen zijn vaak vlak bij kanaal 00 te vinden.



- 5 Druk op ▼, ▲ om de taal te selecteren waarin een DVD bij voorkeur moet worden afgespeeld. Druk daarna op **OK**.



- 6 Druk op ▼, ▲ om de taal te selecteren waarin ondertiteling bij voorkeur moet worden weergegeven. Druk daarna op **OK**.



- 7 Druk op ▼, ▲ om het beeldschermformaat te kiezen. Deze instelling heeft alleen effect bij DVD's die verschillende beeldschermformaten ondersteunen. Druk daarna op **OK**.



- 8 Druk op ▼, ▲ om het land te kiezen waar het DVD-recordersysteem wordt gebruikt. Druk daarna op **OK**.



- 9 Zorg dat de TV-antenne of het kabeltelevisiesysteem op het DVD-recordersysteem aangesloten is. Druk daarna op **OK**.



- Het DVD-recordersysteem gaat zoeken naar beschikbare TV-zenders. Dit kan enkele minuten duren.

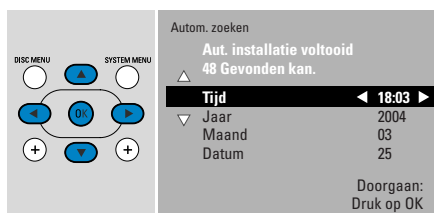

- 10 Tijd en datum controleren. Gebruik zonnig ▼, ▲, ◀, ▶ om de tijd/datum correct in te stellen. Druk daarna op **OK**.



- Het TV-scherm blijft ongeveer 1/2 minuut leeg. Daarna verschijnt het DVD-scherm. **Het DVD-recordersysteem is klaar voor gebruik!**

Een disc afspelen

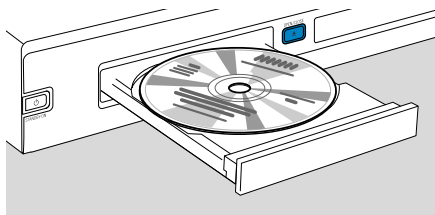

- 1 Houd DVD/MON 1 seconde ingedrukt.
- 2 Druk op de set op OPEN/CLOSE ▲ om de lade te openen.
- 3 Leg een disc (bedrukte kant boven) in de houder.
- 4 Druk op de set op OPEN/CLOSE ▲ om de lade te sluiten.

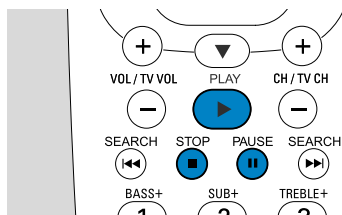

- 5 Als het afspelen niet automatisch start, drukt u op PLAY ► om het afspelen te starten.
 - Om het afspelen te onderbreken drukt u op PAUSE ■.
 - Om het afspelen te hervatten drukt u op PLAY ►.
- 6 Om het afspelen te stoppen drukt u op STOP ■.

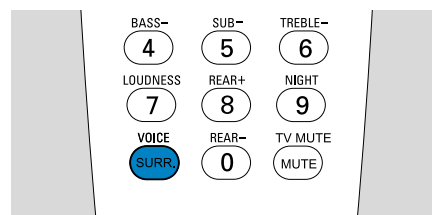

- Om een van de beschikbare surround opties te selecteren drukt u meermalen op SURR. De geselecteerde surround optie wordt op het DVD-recordersysteem weergegeven.

Een radiozender laten spelen

Zorg dat er een FM-radioantenne op het DVD-recordersysteem aangesloten is.

Als u voor de eerste maal op TUNER drukt gaat het DVD-recordersysteem automatisch naar radiozenders zoeken. Het zoeken duurt een paar minuten.

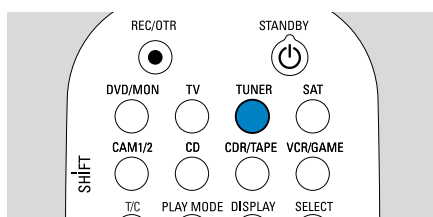

- 1 Houd TUNER 1 seconde ingedrukt om de radiotuner te selecteren.

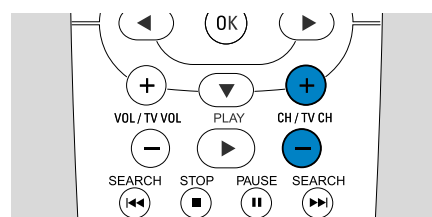

- 2 Druk meermalen op CH+ of CH- om naar een voorgeprogrammeerde radiozender te springen. Of gebruik 0-9 om het nummer van een voorgeprogrammeerde radiozender in te voeren. Om een geprogrammeerd nummer van twee cijfers in te voeren drukt u binnen 2 seconden tweemaal op 0-9.

Een bron selecteren

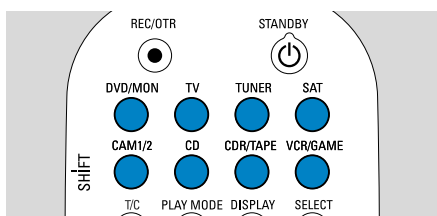

Met de „brontoetsen” selecteert u wat u wilt afspelen en wat u wilt opnemen.

Houd een brontoets 1 seconde ingedrukt om een bron te selecteren.

DVD selecteert de disc die in het DVD-recordersysteem is ingelegd (DVD, DVD+RW, DVD+R, Video-CD, Super Video-CD, Audio-CD, MP3-CD). Het afspelen start automatisch of er verschijnt een menu/informatiescherm op het TV-scherm.

MON („Monitor”) toont de TV-zenders die in het DVD-recordersysteem zijn opgeslagen. Druk op CH+ of CH- om de TV-zender te selecteren die u wilt opnemen.

TV speelt het geluid van uw televisietoestel af op de luidsprekers van het DVD-recordersysteem.

SAT, CAM1/2, CD, CDR/TAPE, VCR/GAME selecteren aangesloten apparatuur (satellietontvanger, CD-speler of dergelijke).

Met **SAT, CAM1/2, VCR/GAME** selecteert u de videoapparatuur waarvan u wilt opnemen. Bijv. om een satellietprogramma op te nemen selecteert u eerst SAT, dan drukt u op REC/OTR.

Een TV-programma opnemen



1 Zet uw TV-toestel aan. Zet de TV zonodig op het juiste audio/videokanaal voor het DVD-recordersysteem. Zulke kanalen kunnen AUX of AUXILIARY IN, AUDIO/VIDEO of A/V IN, EXT1, EXT2 of EXTERNAL IN etc. heten. Deze kanalen zijn vaak vlak bij kanaal 00 te vinden.

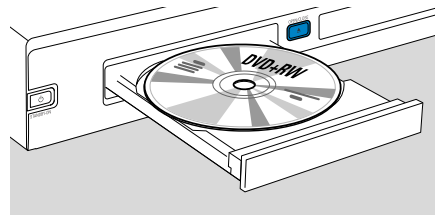

2 Leg een DVD+RW of DVD+R disc waarop u wilt opnemen in de houder.

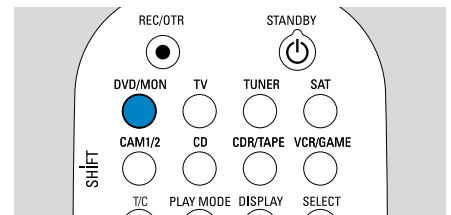

3 Druk op DVD/MON om te zien welke TV-zender op dit moment op het DVD-recordersysteem geselecteerd is.

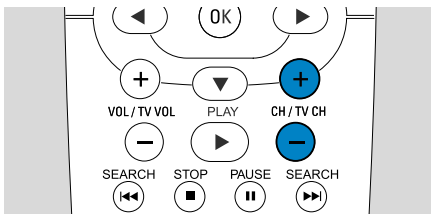

4 Druk op CH+ of CH- om de TV-zender (programmanummer) te selecteren die u wilt opnemen.

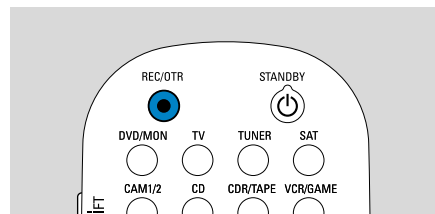

5 Houd REC/OTR ingedrukt totdat op het DVD-recordersysteem **SAFE RECD** wordt weergegeven.

→ Het opnemen start aan het eind van alle bestaande opnamen.

Opmerking bij DVD+RW's: Als u kort op REC/OTR drukt, start de opname op de plaats waar u het afspelen stopte. Eerdere opnamen kunnen worden overschreven.

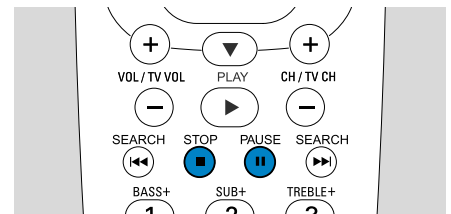

○ Om het opnemen te onderbreken drukt u op PAUSE **II**.

○ Om het opnemen te hervatten drukt u nogmaals op PAUSE **II**.

6 Druk op STOP **■** om het opnemen te stoppen.

Een opnamekwaliteit kiezen

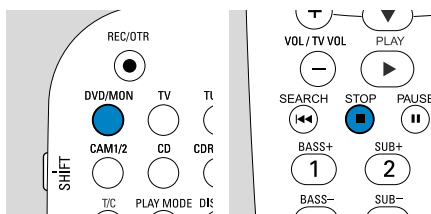

De opnametechniek bepaalt de beeldkwaliteit van een opname en de maximaal beschikbare opnameduur op een disc.

1 Houd DVD/MON 1 seconde ingedrukt.

2 Druk op STOP **■** om het afspelen of opnemen te stoppen.

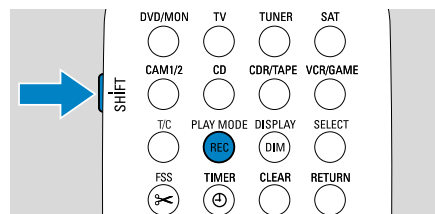

3 Terwijl u SHIFT ingedrukt houdt drukt u meermalen op REC / PLAY MODE om de opnametechniek te selecteren.

mode	kwaliteit	opnameduur
M1	beter dan DVD	1 uur
M2	DVD	2 uur
M2x	beter dan S-VHS	2½ uur
M3	S-VHS	3 uur
M4	beter dan VHS	4 uur
M6	VHS	6 uur
M8	VHS (longplay)	8 uur

