

Register your product and get support at
www.philips.com/welcome

PhotoFrame

SPF1017

SPF1027



EL

Εγχειρίδιο χρήσης

PHILIPS

Πίνακας περιεχομένων

1	Σημαντικό	2
	Ασφάλεια	2
	Προφυλάξεις ασφαλείας και συντήρηση	2
	Σημείωση	2
	Δήλωση συμμόρφωσης	2
	Απόρριψη στο τέλος της ωφέλιμης διάρκειας ζωής	3
	Πληροφορίες σχετικά με την ανακύκλωση για τους καταναλωτές	3
	Συμμόρφωση με το ηλεκτρομαγνητικό πεδίο	3
	Ανακύκλωση	4
	North Europe Information (Nordic Countries)	4
	Δήλωση για απαγορευμένες ουσίες	4
2	To PhotoFrame	5
	Εισαγωγή	5
	Περιεχόμενα συσκευασίας	5
	Επισκόπηση του PhotoFrame	6
3	Ξεκινήστε	8
	Εγκατάσταση του στοιχείου στήριξης	8
	Σύνδεση στο ρεύμα	8
	Ενεργοποίηση PhotoFrame	8
	Σύνδεση συσκευής αποθήκευσης	9
	Σύνδεση PC/Mac	10
4	Φωτογραφίες	11
	Αναπαραγωγή φωτογραφιών	11
	Διαχείριση φωτογραφιών/slideshow	11
	Αντιγραφή φωτογραφίας	11
	Διαγραφή φωτογραφίας	12
	Επιλογή εφέ φωτογραφιών	12
	Επιλογή πλαισίου φωτογραφίας	12
	Περιστροφή φωτογραφίας	13
	Ζουμ και περικοπή φωτογραφίας	13
	Επιλογή σειράς στο slideshow	14
	Επιλογή συχνότητας slideshow	14

5	Ρολόι	15
	Ρύθμιση ώρας και ημερομηνίας	15
	Εμφάνιση ρολογιού σε slideshow	15
	Ρύθμιση ξυπνητηριού	16
6	Ρύθμιση	18
	Επιλογή γλώσσας μενού επί της οθόνης	18
	Επιλογή εφέ μετάβασης slideshow	18
	Επιλογή συχνότητας slideshow	18
	Προβολή κολάζ φωτογραφιών	19
	Επιλογή φωτογραφίας φόντου	20
	Προσαρμογή φωτεινότητας οθόνης	21
	Επιλογή σειράς στο slideshow	21
	Προστασία/κατάργηση προστασίας περιεχομένου κάρτας μνήμης	21
	Ρύθμιση αυτόματης ενεργοποίησης/ απενεργοποίησης προβολής	22
	Προβολή κατάστασης του PhotoFrame	23
	Ρύθμιση αυτόματου προσανατολισμού	23
	Ρύθμιση ήχου κουμπιών	24
	Εμφάνιση υποδείξεων πλήκτρων κατά την ενεργοποίηση	24
	Επαναφορά στις εργοστασιακές προεπιλογές	25

7	Πληροφορίες προϊόντος	26
----------	------------------------------	-----------

8	Συχνές ερωτήσεις	28
----------	-------------------------	-----------

9	Γλωσσάρι	29
----------	-----------------	-----------

Χρειάζεστε βοήθεια;

Επισκεφθείτε τη διεύθυνση www.philips.com/welcome όπου μπορείτε να βρείτε ένα πλήρες σετ υλικού υποστήριξης, όπως για παράδειγμα το εγχειρίδιο χρήσης, τις πιο πρόσφατες ενημερώσεις λογισμικού και απαντήσεις σε συχνές ερωτήσεις.

1 Σημαντικό

Ασφάλεια

Προφυλάξεις ασφαλείας και συντήρηση

- Μην αγγίζετε, πιέζετε, τρίβετε ή χτυπάτε την οθόνη με σκληρά αντικείμενα, καθώς ενδέχεται να προκαλέσετε μόνιμη βλάβη στην οθόνη.
- Όταν το προϊόν δεν πρόκειται να χρησιμοποιηθεί για μεγάλο χρονικό διάστημα, αποσυνδέετε το από την πρίζα.
- Πριν καθαρίσετε την οθόνη, απενεργοποιήστε τη συσκευή και αποσυνδέστε το καλώδιο από την πρίζα. Καθαρίζετε την οθόνη μόνο με μαλακό, νωπό με νερό πανί. Μην χρησιμοποιείτε ποτέ ουσίες όπως αλκοόλ, χημικά ή οικιακά καθαριστικά για να καθαρίσετε το προϊόν.
- Μην τοποθετείτε ποτέ το προϊόν κοντά σε πηγή γυμνής φλόγας ή άλλες πηγές θερμότητας, συμπεριλαμβανομένης της άμεσης ηλιακής ακτινοβολίας.
- Μην εκθέτετε ποτέ το προϊόν σε βροχή ή νερό. Μην τοποθετείτε ποτέ υγρά δοχεία, όπως βάζα, κοντά στο προϊόν.
- Μην ρίχνετε το προϊόν κάτω. Εάν το προϊόν πέσει, θα προκληθεί βλάβη.
- Διατηρείτε τη βάση μακριά από καλώδια.
- Βεβαιωθείτε ότι εγκαθιστάτε και χρησιμοποιείτε υπηρεσίες ή λογισμικό από αξιόπιστες πηγές χωρίς ιούς ή επιβλαβές λογισμικό.
- Το προϊόν έχει σχεδιαστεί μόνο για εσωτερική χρήση.
- Να χρησιμοποιείτε μόνο το παρεχόμενο τροφοδοτικό για το προϊόν.

Σημείωση

Εγγύηση

Κανένα από τα εξαρτήματα δεν μπορεί να επισκευαστεί από το χρήστη. Μην ανοίγετε ή αφαιρείτε καλύμματα που βρίσκονται στο εσωτερικό του προϊόντος. Επισκευές μπορούν να γίνουν μόνο από Κέντρα Σέρβις της Philips και επίσημα καταστήματα επισκευών. Διαφορετικά θα ακυρωθεί κάθε εγγύηση, ρητή ή σιωπηρή. Εάν πραγματοποιήσετε οποιαδήποτε λειτουργία που απαγορεύεται ρητά στο παρόν εγχειρίδιο, καθώς και οποιοσδήποτε μετατροπές ή διαδικασίες συναρμολόγησης που δεν συνιστώνται ή εγκρίνονται στο παρόν εγχειρίδιο, θα ακυρωθεί η εγγύηση.



Be responsible
Respect copyrights

Η πραγματοποίηση αντιγράφων υλικού που φέρει προστασία αντιγραφής, όπως προγραμμάτων υπολογιστών, αρχείων, μεταδόσεων και ηχογραφήσεων, άνευ σχετικής εξουσιοδότησης, ενδέχεται να συνιστά καταστρατήγηση των δικαιωμάτων πνευματικής ιδιοκτησίας, και ως εκ τούτου ποινικό αδίκημα. Δεν επιτρέπεται η χρήση του εξοπλισμού για τους σκοπούς αυτούς.

Δήλωση συμμόρφωσης

Η Philips Consumer Lifestyle δηλώνει υπεύθυνα ότι το προϊόν συμμορφώνεται με τις ακόλουθες προδιαγραφές
EN60950-1:2006 (Απαίτηση ασφαλείας εξοπλισμού τεχνολογίας των πληροφοριών)
EN55022:2006 (Απαίτηση ραδιοφωνικών παράσιτων εξοπλισμού τεχνολογίας των πληροφοριών)
EN55024:1998 (Απαίτηση ανοσίας εξοπλισμού τεχνολογίας των πληροφοριών)
EN61000-3-2:2006 (Όρια αρμονικών εκπομπών ρεύματος)
EN61000-3-3:1995 (Όρια διακύμανσης και αστάθειας)

ακόλουθες διατάξεις των οδηγιών που ισχύουν
73/23/EEC (Οδηγία χαμηλής τάσης)
2004/108/EC (Οδηγία EMC)
2006/95/EEC (Τροποποίηση της οδηγίας EMC και της οδηγίας χαμηλής τάσης) και παράγεται από μια κατασκευαστική εταιρεία σε επίπεδο ISO9000.

Απόρριψη στο τέλος της ωφέλιμης διάρκειας ζωής

- Το νέο σας προϊόν περιέχει υλικά που μπορούν να ανακυκλωθούν και επαναχρησιμοποιηθούν. Εξειδικευμένες εταιρίες μπορούν να ανακυκλώσουν το προϊόν προκειμένου να αυξήσουν την ποσότητα των υλικών που μπορούν να επαναχρησιμοποιηθούν και να περιορίσουν την ποσότητα που θα απορριφθεί.
- Βρείτε πληροφορίες για τους τοπικούς κανονισμούς σχετικά με την απόρριψη της παλιά σας οθόνης από τον αντιπρόσωπό σας της Philips.
- (Για πελάτες στον Καναδά και τις Η.Π.Α.) Η απόρριψη πρέπει να πραγματοποιείται σύμφωνα με τους τοπικούς διεθνείς και ομοσπονδιακούς κανονισμούς.

Για περαιτέρω πληροφορίες σχετικά με την ανακύκλωση επισκεφθείτε τη διεύθυνση www.eia.org (Consumer Education Initiative)

Πληροφορίες σχετικά με την ανακύκλωση για τους καταναλωτές

Η Philips θέτει βιώσιμους στόχους σε τεχνικό και οικονομικό επίπεδο για τη βελτιστοποίηση της περιβαλλοντικής απόδοσης των προϊόντων, των υπηρεσιών και των δραστηριοτήτων της. Ήδη από τα στάδια της οργάνωσης, του σχεδιασμού και της παραγωγής, η Philips δίνει έμφαση στη δυνατότητα ανακύκλωσης των προϊόντων. Για τη Philips, η διαχείριση των προϊόντων μετά το τέλος της ωφέλιμης ζωής τους περιλαμβάνει τη συμμετοχή σε

πρωτοβουλίες απόσυρσης και προγράμματα ανακύκλωσης σε εθνικό επίπεδο, όπου αυτό είναι δυνατό, ιδιαίτερα σε συνεργασία με ανταγωνιστικά ονόματα.

Προς το παρόν, υπάρχει ένα πρόγραμμα ανακύκλωσης που εφαρμόζεται σε ευρωπαϊκές χώρες, όπως την Ολλανδία, το Βέλγιο, τη Νορβηγία, τη Σουηδία και τη Δανία.

Στις Η.Π.Α., η Philips Consumer Electronics της Βόρειας Αμερικής έχει διαθέσει κεφάλαια για το Πρόγραμμα ανακύκλωσης ηλεκτρονικών προϊόντων της Electronic Industries Alliance (EIA) και σε πρωτοβουλίες ανακύκλωσης σε εθνικό επίπεδο για ηλεκτρονικά προϊόντα στο τέλος της ωφέλιμης ζωής τους από οικιακές πηγές. Επιπλέον, το Northeast Recycling Council (NERC) - ένας πολυεθνικός μη κερδοσκοπικός οργανισμός που έχει επικεντρώσει τις προσπάθειές του στην προώθηση της αγοράς ανακύκλωσης - στοχεύει να εφαρμόσει ένα πρόγραμμα ανακύκλωσης.

Στην Ταϊβάν στην περιοχή του Ειρηνικού της Ασίας, τα προϊόντα μπορούν να αποσυρθούν μέσω της Υπηρεσίας προστασίας περιβάλλοντος (EPA) προκειμένου να ακολουθήσουν τη διαδικασία διαχείρισης ανακύκλωσης προϊόντων IT. Λεπτομέρειες είναι διαθέσιμες στη διεύθυνση www.epa.gov.tw. Για βοήθεια και σέρβις, διαβάστε την ενότητα 'Σέρβις και εγγύηση' ή απευθυνθείτε στην παρακάτω ομάδα ειδικών περιβάλλοντος.

Συμμόρφωση με το ηλεκτρομαγνητικό πεδίο

Η Koninklijke Philips Electronics N.V. κατασκευάζει και πουλά προϊόντα που απευθύνονται σε καταναλωτές και τα οποία, όπως κάθε ηλεκτρονική συσκευή, έχουν την ιδιότητα εκπομπής και λήψης ηλεκτρομαγνητικών σημάτων. Μία από τις κύριες επιχειρηματικές αρχές της Philips είναι η λήψη όλων των απαραίτητων μέτρων ασφαλείας και υγείας,

προκειμένου τα προϊόντα μας να πληρούν τις απαραίτητες νομικές προϋποθέσεις και να παραμένουν εντός των προτύπων EMF που ισχύουν κατά την ημερομηνία παραγωγής των προϊόντων.

Η Philips έχει δεσμευτεί στην ανάπτυξη, παραγωγή και πώληση προϊόντων που δεν έχουν δυσμενείς επιπτώσεις στην υγεία. Η Philips επιβεβαιώνει ότι εάν γίνει σωστός χειρισμός των προϊόντων της, ανάλογα με τη χρήση για την οποία προορίζονται, τότε είναι ασφαλής η χρήση τους, σύμφωνα με τα διαθέσιμα επιστημονικά στοιχεία.

Η Philips διαδραματίζει ενεργό ρόλο στην ανάπτυξη των διεθνών προτύπων EMF και ασφαλείας. Αυτό δίνει στη Philips τη δυνατότητα να προβλέπει τις περαιτέρω εξελίξεις στον τομέα της τυποποίησης ώστε να τις ενσωματώνει έγκαιρα στα προϊόντα της.

Ανακύκλωση



Το προϊόν σας έχει σχεδιαστεί και κατασκευαστεί με υλικά και εξαρτήματα υψηλής ποιότητας, τα οποία μπορούν να ανακυκλωθούν και να ξαναχρησιμοποιηθούν. Όταν ένα προϊόν διαθέτει το σύμβολο ενός διαγραμμένου κάδου απορριμμάτων με ρόδες, το προϊόν αυτό καλύπτεται από την Ευρωπαϊκή Οδηγία 2002/96/EK:



Μην απορρίπτετε ποτέ το προϊόν σας μαζί με τα οικιακά απορρίμματα. Ενημερωθείτε σχετικά με την ισχύουσα τοπική νομοθεσία για την ξεχωριστή συλλογή των ηλεκτρικών και ηλεκτρονικών προϊόντων. Η σωστή μέθοδος απόρριψης των παλιών σας προϊόντων θα συμβάλει στην αποφυγή αρνητικών επιπτώσεων στο περιβάλλον και την ανθρώπινη υγεία.

North Europe Information (Nordic Countries)

VARNING:

FÖRSÄKRA DIG OM ATT HUVUDBRYTARE OCH UTTAG ÄR LÄTÅTKOMLIGA, NÄR DU STÄLLER DIN UTRUSTNING PÅPLATS.

Placering/Ventilation

ADVARSEL:

SØRG VED PLACERINGEN FOR, AT NETLEDNINGENS STIK OG STIKKONTAKT ER NEMT TILGÆNGELIGE.

Paikka/Ilmankierto

VAROITUS:

SIIJOITA LAITE SITEN, ETTÄ VERKKOJOHTO VOIDAAN TARVITTAESSA HELPOSTI IRROTTAA PISTORASIESTA.

Plassering/Ventilasjon

ADVARSEL:

NÅR DETTE UTSTYRET PLASSERES, MÅ DU PASSE PÅ AT KONTAKTENE FOR STØMTILFØRSEL ER LETTE Å NÅ.

Δήλωση για απαγορευμένες ουσίες

Το παρόν προϊόν συμμορφώνεται με τις απαιτήσεις RoHs και Philips BSD (AR17-G04-5010-010).

2 Το PhotoFrame

Συγχαρητήρια για την αγορά σας και καλωσορίσατε στη Philips! Για να επωφεληθείτε πλήρως από την υποστήριξη που προσφέρει η Philips, καταχωρήστε το προϊόν σας στη διεύθυνση www.philips.com/welcome.

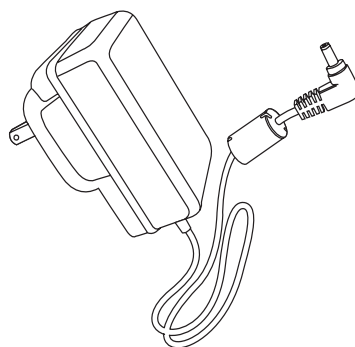

- Τροφοδοτικό AC-DC

Εισαγωγή

Με το Digital PhotoFrame της Philips, μπορείτε να προβάλλετε φωτογραφίες JPEG σε υψηλή ποιότητα απευθείας από κάρτες μνήμης.

Περιεχόμενα συσκευασίας

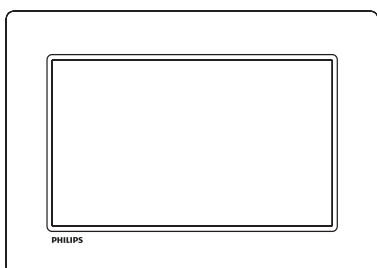

- Philips Digital PhotoFrame

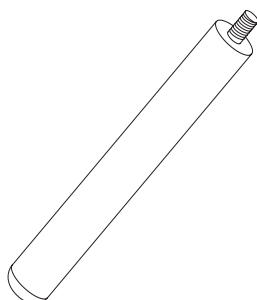

- Βάση

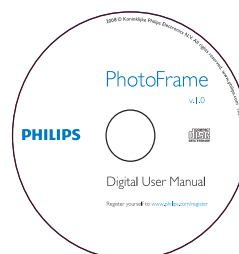

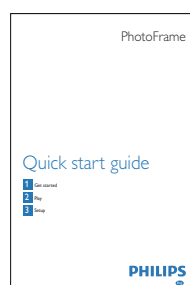

- CD-ROM
 - Ψηφιακό εγχειρίδιο χρήσης
 - Λογισμικό αυτόματης εκτέλεσης



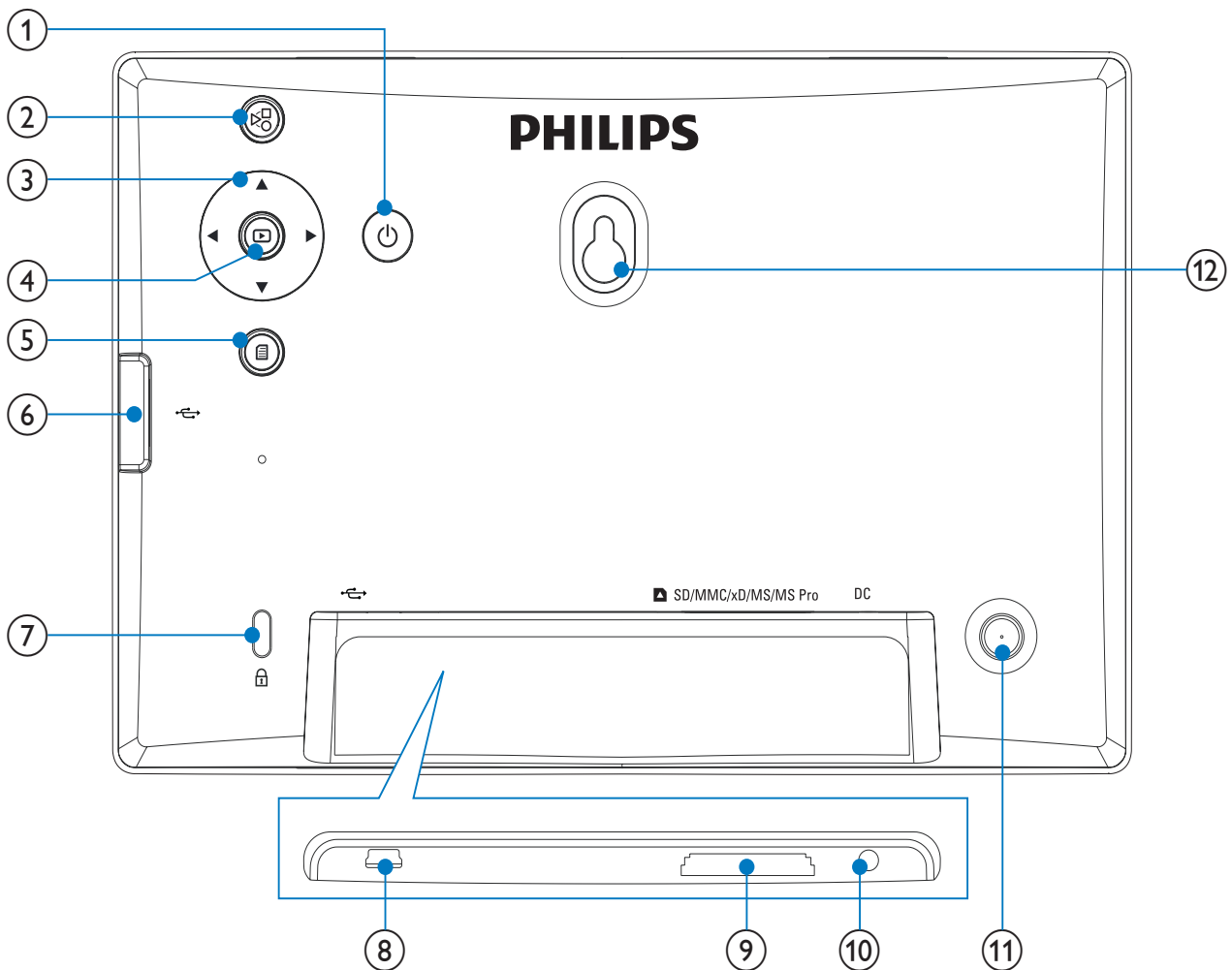

- Οδηγίες γρήγορης εκκίνησης

Επισκόπηση του PhotoFrame





- ①  **Παύση slideshow**

 - Ενεργοποίηση/απενεργοποίηση του PhotoFrame
- ②  **Επιβεβαίωση επιλογής**

 - Εναλλαγή μεταξύ λειτουργίας slideshow, λειτουργίας μικρογραφιών και κύριου μενού
- ③  **Παύση slideshow**

 - Ενεργοποίηση της προηγούμενης/επόμενης/δεξιάς/αριστερής επιλογής
- ④  **Επιβεβαίωση επιλογής**

 - Αναπαραγωγή φωτογραφιών σε λειτουργία slideshow, λειτουργία περιήγησης και λειτουργία ρολογιού
- ⑤  **Είσοδος/έξοδος από το μενού φωτογραφιών**

 - Είσοδος/έξοδος από το μενού φωτογραφιών
- ⑥  **Υποδοχή για μονάδα USB flash**

 - Υποδοχή για μονάδα USB flash
- ⑦  **Κλειδαριά Kensington**

 - Υποδοχή για καλώδιο USB σε PC
- ⑧  **Υποδοχή για καλώδιο USB σε PC**

 - Υποδοχή για καλώδιο USB σε PC
- ⑨  **SD/MMC/xD/MS/MS Pro**

 - Υποδοχή για κάρτα SD/MMC/xD/MS/MS Pro
- ⑩  **Υποδοχή για κάρτα SD/MMC/xD/MS/MS Pro**

 - Υποδοχή για κάρτα SD/MMC/xD/MS/MS Pro

- ⑩ DC
 - Υποδοχή για τροφοδοτικό AC-DC
- ⑪ Οπή στοιχείου στήριξης
- ⑫ Οπή ανάρτησης στον τοίχο

3 Ξεκινήστε

Προσοχή

- Χρησιμοποιείτε τα πλήκτρα ελέγχου μόνο όπως αναφέρεται στο παρόν εγχειρίδιο χρήσης.

Ακολουθείτε πάντα τις οδηγίες στο παρόν κεφάλαιο με τη σειρά που αναφέρονται. Εάν επικοινωνήσετε με τη Philips, θα σας ζητηθεί ο αριθμός μοντέλου και ο αριθμός σειράς της συσκευής. Ο αριθμός μοντέλου και ο αριθμός σειράς βρίσκονται στο πίσω μέρος της συσκευής. Σημειώστε τους αριθμούς εδώ:

Αριθμός μοντέλου

Αριθμός σειράς

Εγκατάσταση του στοιχείου στήριξης

Για να τοποθετήσετε το PhotoFrame σε επίπεδη επιφάνεια, προσαρτήστε το παρεχόμενο στοιχείο στήριξης στο πίσω μέρος του PhotoFrame.

- 1 Τοποθετήστε το στοιχείο στήριξης στο PhotoFrame.

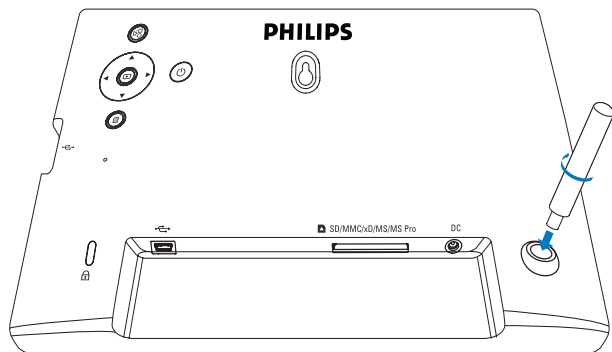

- 2 Βιδώστε καλά το στοιχείο στήριξης στην οπή στοιχείου στήριξης.

Σύνδεση στο ρεύμα

Σημείωση

- Κατά την τοποθέτηση του PhotoFrame, βεβαιωθείτε ότι η πρόσβαση στο βύσμα τροφοδοσίας και την πρίζα είναι εύκολη.

- 1 Συνδέστε το καλώδιο τροφοδοσίας στην υποδοχή **DC** του PhotoFrame.

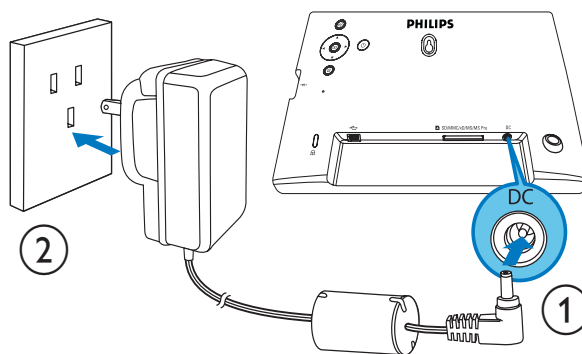

- 2 Συνδέστε το καλώδιο τροφοδοσίας σε μια υποδοχή τροφοδοσίας ρεύματος.

Ενεργοποίηση PhotoFrame

Σημείωση

- Μπορείτε να απενεργοποιήσετε το PhotoFrame μόνο μετά την ολοκλήρωση όλων των ενεργειών αντιγραφής και αποθήκευσης.

- 1 Πατήστε και κρατήστε πατημένο το **⏻** για περισσότερο από 1 δευτερόλεπτο.
↳ Οι φωτογραφίες εμφανίζονται σε λειτουργία slideshow.
 - Για απενεργοποίηση του PhotoFrame, πατήστε και κρατήστε πατημένο το **⏻**.

Σύνδεση συσκευής αποθήκευσης

Προσοχή

- Μην αφαιρείτε μια συσκευή αποθήκευσης από το PhotoFrame κατά τη μεταφορά αρχείων από ή προς τη συσκευή αποθήκευσης.

Μπορείτε να αναπαράγετε φωτογραφίες JPEG σε μία από τις παρακάτω συσκευές αποθήκευσης που είναι συνδεδεμένη στο PhotoFrame:

- Secure Digital (SD)
- Secure Digital (SDHC)
- Multimedia Card (MMC)
- xD card (xD)
- Memory Stick (MS)
- Memory Stick Pro (με προσαρμογέα)
- Μονάδα μνήμης USB

Ωστόσο, δεν μπορούμε να εγγυηθούμε τη λειτουργία όλων των τύπων μέσων κάρτας μνήμης.

- 1 Για κάρτα xD/SD/MMC/MS/MS Pro, τοποθετήστε τη στην υποδοχή μέχρι να ακούσετε ένα "ΚΛΙΚ".
 - Για μονάδα μνήμης USB, τοποθετήστε τη καλά στην υποδοχή.

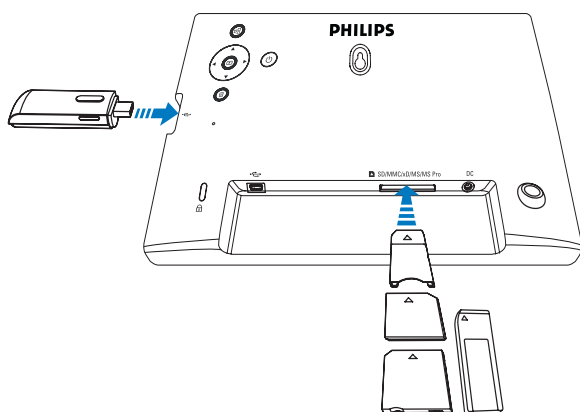

- Οι φωτογραφίες που είναι αποθηκευμένες στη συσκευή αποθήκευσης προβάλλονται σε λειτουργία slideshow.

Για αφαίρεση μιας συσκευής αποθήκευσης:

- Για κάρτα xD/SD/MMC/MS/MS Pro, πιέστε την κάρτα προς τα μέσα και στη συνέχεια τραβήξτε τη προς τα έξω.

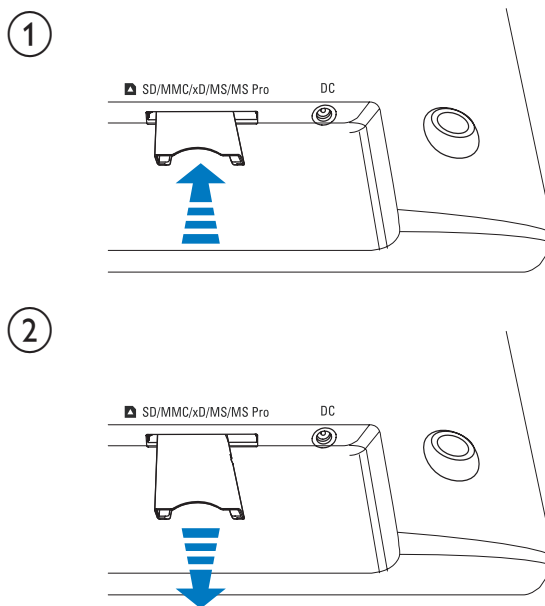

- Για μονάδα μνήμης USB, τραβήξτε τη από το PhotoFrame.

Σύνδεση PC/Mac

! Προσοχή

- Μην αποσυνδέετε το PhotoFrame από τον υπολογιστή κατά τη μεταφορά αρχείων ανάμεσα στο PhotoFrame και το PC/Mac.

Απαιτήσεις συστήματος:

Υπολογιστής	Mac
Windows® XP,Vista	Mac OS® X

Σε υπολογιστή:

- 1 Συνδέστε το παρεχόμενο καλώδιο USB στο PhotoFrame και σε ένα PC/Mac.

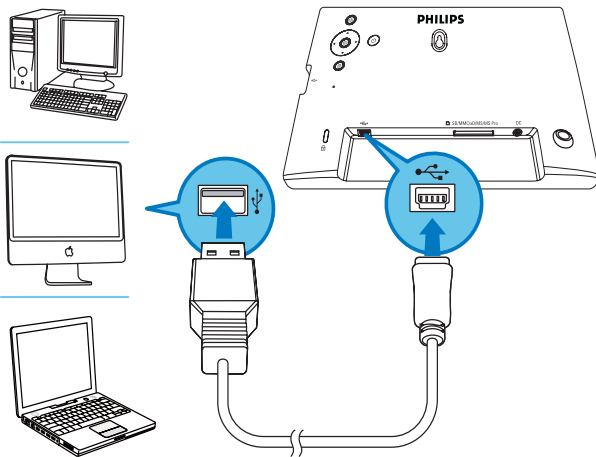

- ↳ Μπορείτε να πραγματοποιήσετε μεταφορά και απόθεση φωτογραφιών JPEG από το PC/Mac στην εσωτερική μνήμη του PhotoFrame.
- 2 Όταν ολοκληρωθούν όλες οι ενέργειες αντιγραφής και αποθήκευσης, αποσυνδέστε το καλώδιο USB από το PC/Mac και το PhotoFrame.

4 Φωτογραφίες

Αναπαραγωγή φωτογραφιών

- 1 Στο κύριο μενού, επιλέξτε **[Photo]** και πατήστε **[▶]** για επιβεβαίωση.

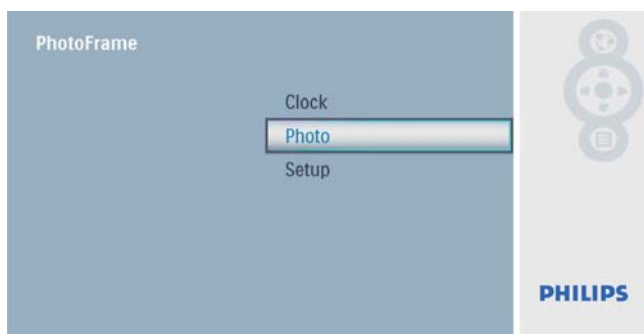

- 2 Επιλέξτε μια πηγή φωτογραφιών και πατήστε **[▶]** για επιβεβαίωση.

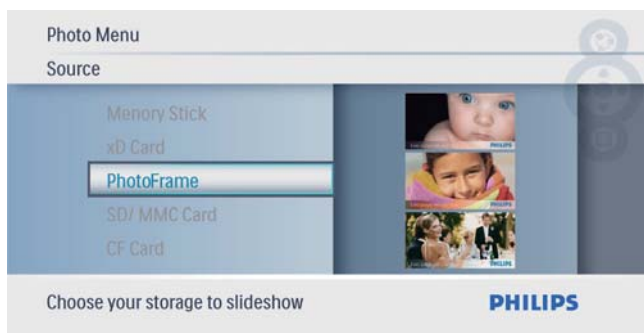

- 3 Επιλέξτε μια φωτογραφία και πατήστε **[▶]** για επιβεβαίωση.

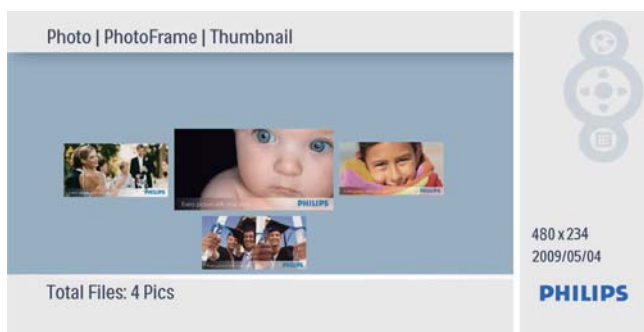

Διαχείριση φωτογραφιών/ slideshow

Μπορείτε να διαχειριστείτε μια φωτογραφία ή να ορίσετε μια ρύθμιση slideshow σε λειτουργία slideshow/μικρογραφιών.

- 1 Σε λειτουργία slideshow/μικρογραφιών, πατήστε **[☰]**.
↳ Εμφανίζεται το μενού φωτογραφιών.



Αντιγραφή φωτογραφίας

! Προσοχή

- Μην αφαιρείτε ποτέ μια συσκευή αποθήκευσης προτού ολοκληρωθεί η διαδικασία αντιγραφής ή διαγραφής.

- 1 Στο **[Photo Menu]**, επιλέξτε **[Copy To]** και πατήστε **[▶]** για επιβεβαίωση.



- 2 Πατήστε  για έναρξη της αντιγραφής.
↳ Η φωτογραφία αντιγράφεται στο PhotoFrame.



Συμβουλή

- Όταν η μνήμη δεν επαρκεί για αποθήκευση περισσότερων εικόνων, εμφανίζεται ένα μήνυμα σφάλματος.

Διαγραφή φωτογραφίας



Προσοχή

- Μην αφαιρείτε ποτέ μια συσκευή αποθήκευσης προτού ολοκληρωθεί η διαδικασία αντιγραφής ή διαγραφής.

- 1 Στο **[Photo Menu]**, επιλέξτε **[Delete]** και πατήστε  για επιβεβαίωση.



- 2 Επιλέξτε **[Yes]** και πατήστε  για επιβεβαίωση.

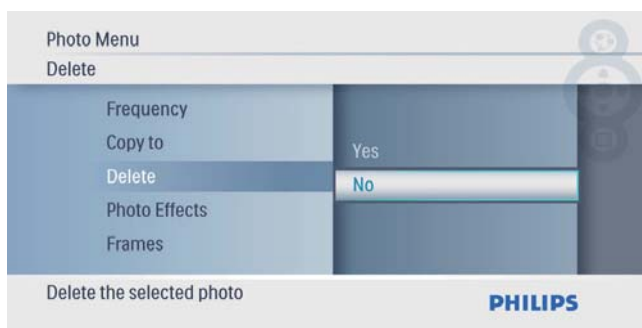

Επιλογή εφέ φωτογραφιών

- 1 Στο **[Photo Menu]**, επιλέξτε **[Photo Effects]** και πατήστε  για επιβεβαίωση.



- 2 Ενεργοποιήστε μια επιλογή και πατήστε  για επιβεβαίωση.

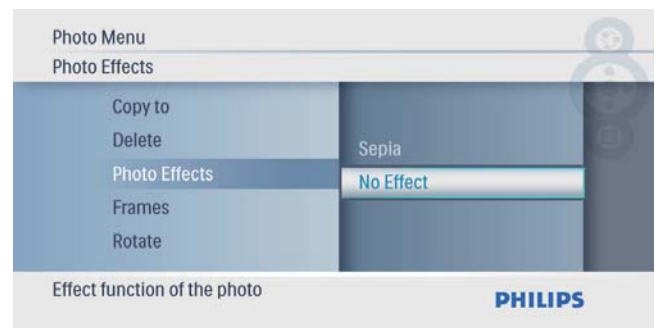

Επιλογή πλαισίου φωτογραφίας

- 1 Στο **[Photo Menu]**, επιλέξτε **[Frames]** και πατήστε  για επιβεβαίωση.



- 2 Πατήστε ▲/▼ για να επιλέξετε ένα πλαίσιο και, στη συνέχεια, πατήστε  για επιβεβαίωση.

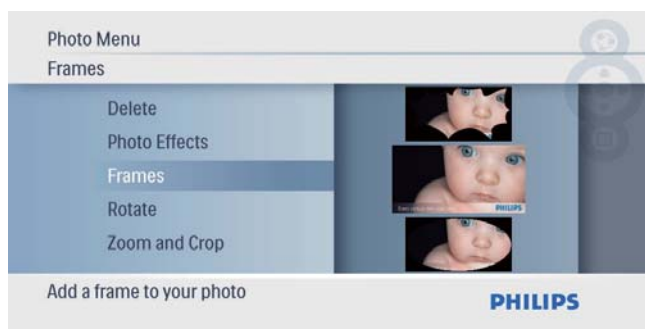

Περιστροφή φωτογραφίας

- 1 Στο [Photo Menu], επιλέξτε [Rotate] και πατήστε  για επιβεβαίωση.





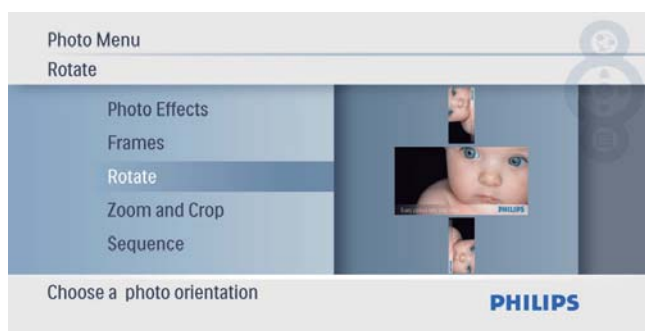

- 2 Πατήστε ▲/▼ για να επιλέξετε προσανατολισμό και, στη συνέχεια, πατήστε  για επιβεβαίωση.

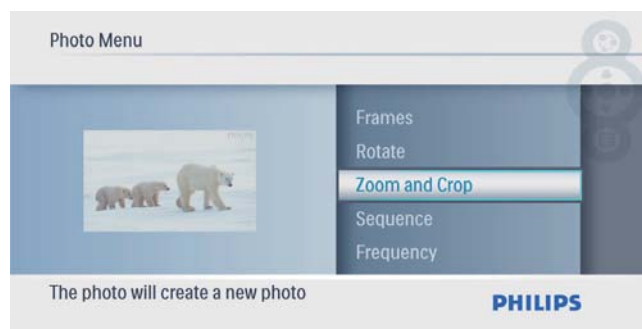

Ζουμ και περικοπή φωτογραφίας

- 1 Στο [Photo Menu], επιλέξτε [Zoom and Crop] και πατήστε  για επιβεβαίωση.



- 2 Πατήστε ▲ για μεγέθυνση σε μια φωτογραφία και, στη συνέχεια, πατήστε  για επιβεβαίωση.
- Πατήστε ▼ για σμίκρυνση σε μια φωτογραφία και, στη συνέχεια, πατήστε  για επιβεβαίωση.
- 3 Πατήστε ▲/▼/◀/▶ για μετατόπιση της φωτογραφίας και, στη συνέχεια, πατήστε  για επιβεβαίωση.
- 4 Επιλέξτε [Yes] και πατήστε  για επιβεβαίωση.



Συμβουλή

- Η λειτουργία ζουμ και περικοπής ισχύει μόνο για φωτογραφίες με ανάλυση μεγαλύτερη από 480 x 234 pixel.

Επιλογή σειράς στο slideshow

Μπορείτε να πραγματοποιήσετε προβολή slideshow με διαδοχική ή τυχαία σειρά.

- 1 Στο [Photo Menu], επιλέξτε [Sequence] και πατήστε  για επιβεβαίωση.

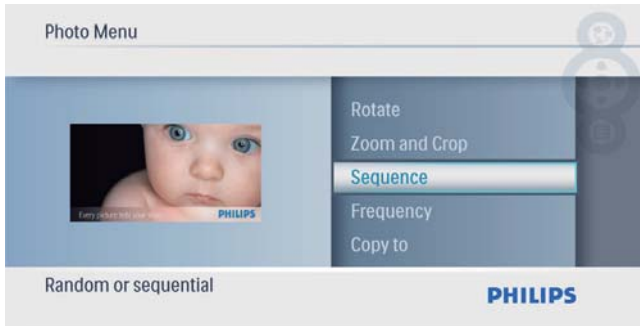

- 2 Ενεργοποιήστε μια επιλογή και πατήστε  για επιβεβαίωση.

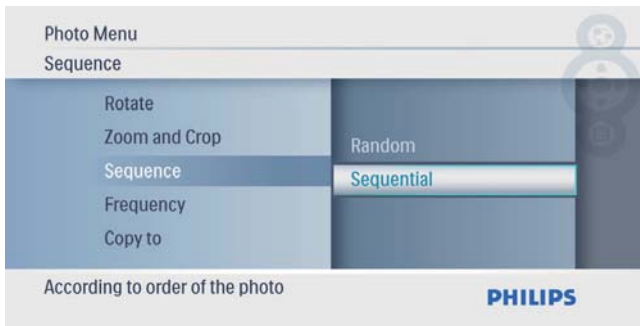

Επιλογή συχνότητας slideshow

- 1 Στο [Photo Menu], επιλέξτε [Frequency] και πατήστε  για επιβεβαίωση.



- 2 Επιλέξτε χρόνο μετάβασης και πατήστε  για επιβεβαίωση.



5 Ρολόι

Ρύθμιση ώρας και ημερομηνίας

- 1 Στο κύριο μενού, επιλέξτε **[Clock]** και πατήστε  για επιβεβαίωση.

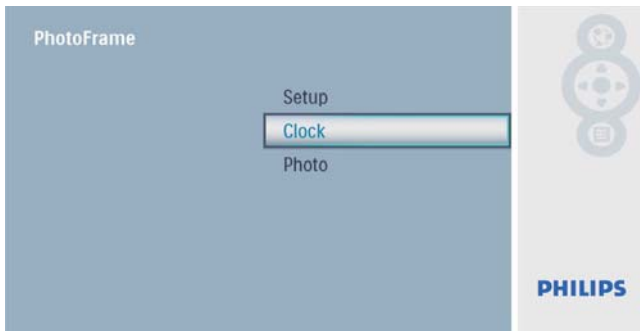



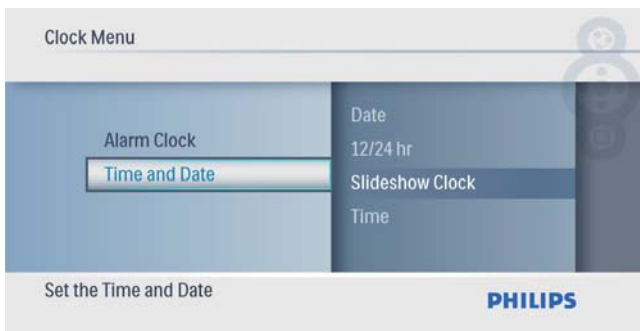

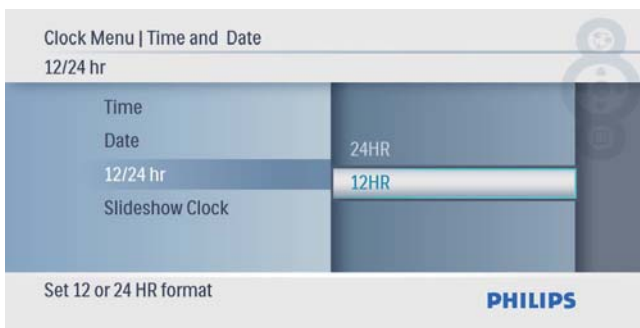

- 2 Επιλέξτε **[Time and Date]** και πατήστε  για επιβεβαίωση.



- Επιλέξτε **[12/24 hr]** > **[12HR]** / **[24HR]** και πατήστε  για επιβεβαίωση.



- 3 Επιλέξτε **[Time]** / **[Date]** και πατήστε  για επιβεβαίωση.

- 4 Πατήστε /// για να ρυθμίσετε την ώρα/ημερομηνία και πατήστε  για επιβεβαίωση.

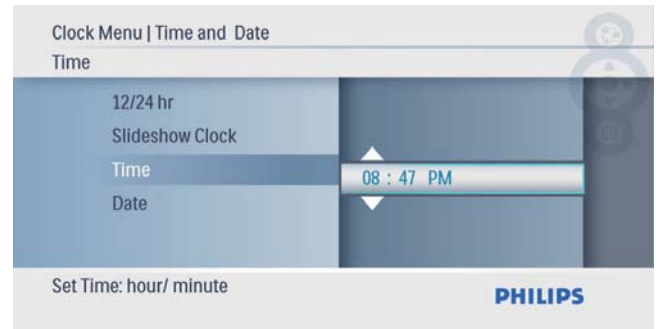

Εμφάνιση ρολογιού σε slideshow

- 1 Στο μενού **[Time and Date]**, επιλέξτε **[Slideshow Clock]** και πατήστε  για επιβεβαίωση.

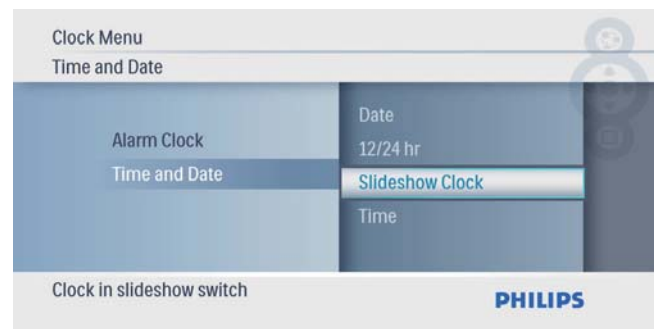

- 2 Επιλέξτε **[Yes]** και πατήστε  για επιβεβαίωση.

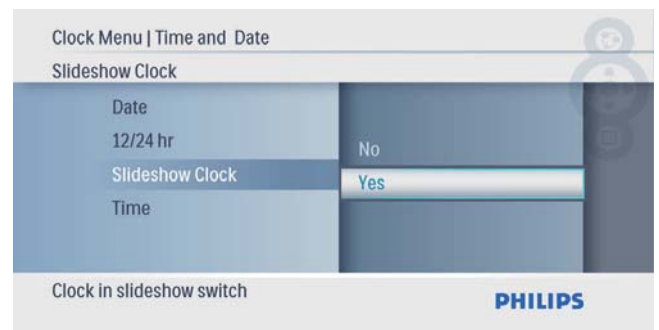

- ↳ Το ρολόι θα εμφανίζεται στο slideshow.

Ρύθμιση Ξυπνητηριού

Σημείωση

- Βεβαιωθείτε ότι έχετε ρυθμίσει σωστά την ώρα και ημερομηνία του PhotoFrame.

- 1 Στο κύριο μενού, επιλέξτε **[Clock]** και πατήστε  για επιβεβαίωση.





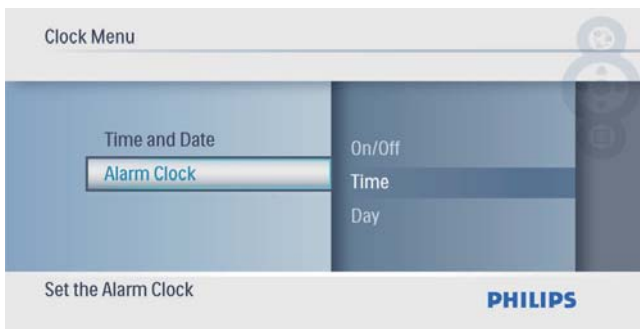



- 2 Επιλέξτε **[Alarm Clock]** και πατήστε  για επιβεβαίωση.

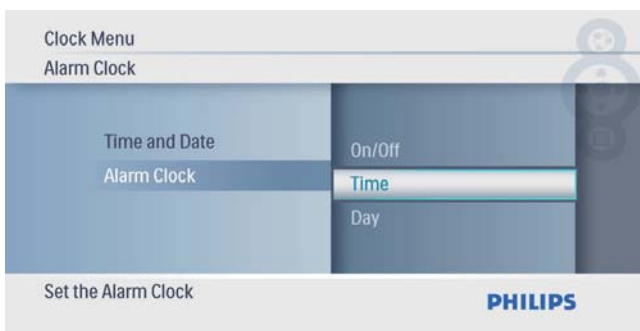

↳ Εμφανίζεται το μενού **[Alarm Clock]**.

- 3 Επιλέξτε **[Time]** και πατήστε  για επιβεβαίωση.



- 4 Πατήστε /// για να ρυθμίσετε την ώρα για ένα ξυπνητήρι και πατήστε  για επιβεβαίωση.



- 5 Επιλέξτε **[Day]** για ένα ξυπνητήρι και πατήστε  για επιβεβαίωση.

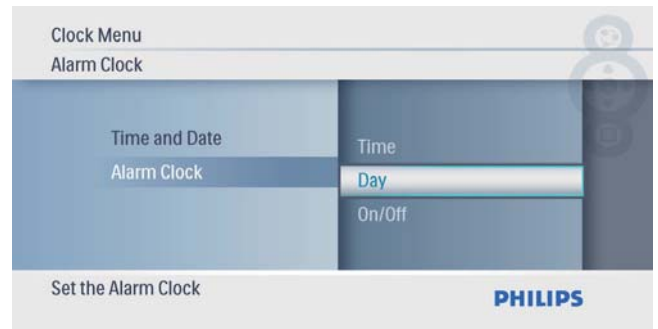



- 6 Ενεργοποιήστε μια επιλογή και πατήστε  για επιβεβαίωση.

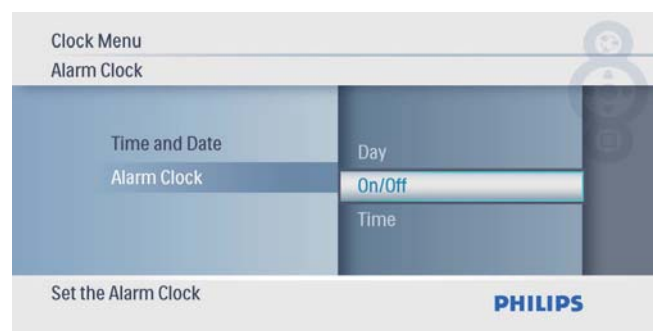

- 7 Επιλέξτε **[On/Off]** και πατήστε  για επιβεβαίωση.



- 8 Επιλέξτε **[On]** και πατήστε  για επιβεβαίωση.

- Για να απενεργοποιήσετε ένα ξυπνητήρι, επιλέξτε **[Off]** και πατήστε  για επιβεβαίωση.



6 Ρύθμιση

Επιλογή γλώσσας μενού επί της οθόνης.

- 1 Στο κύριο μενού, επιλέξτε **[Setup]** και πατήστε  για επιβεβαίωση.



- 2 Επιλέξτε **[Language]** και πατήστε  για επιβεβαίωση.





- 3 Επιλέξτε μια γλώσσα και πατήστε  για επιβεβαίωση.

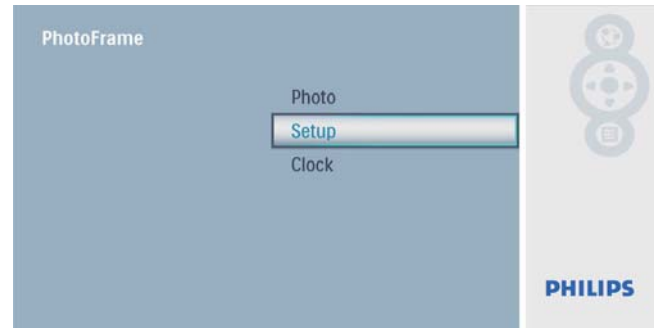

Επιλογή εφέ μετάβασης slideshow

- 1 Στο κύριο μενού, επιλέξτε **[Setup]** και πατήστε  για επιβεβαίωση.



- 2 Επιλέξτε **[Transition]** και πατήστε  για επιβεβαίωση.



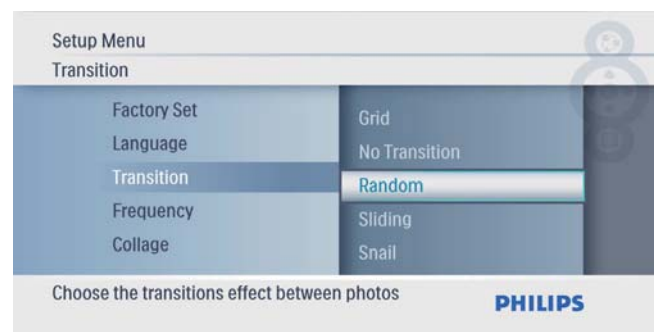

- 3 Ενεργοποιήστε μια επιλογή και πατήστε  για επιβεβαίωση.

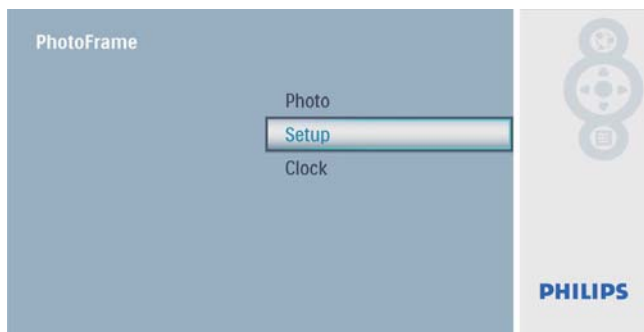

Επιλογή συχνότητας slideshow

- 1 Στο κύριο μενού, επιλέξτε **[Setup]** και πατήστε  για επιβεβαίωση.



- 2 Επιλέξτε **[Frequency]** και πατήστε  για επιβεβαίωση.





- 3 Ενεργοποιήστε μια επιλογή και πατήστε  για επιβεβαίωση.

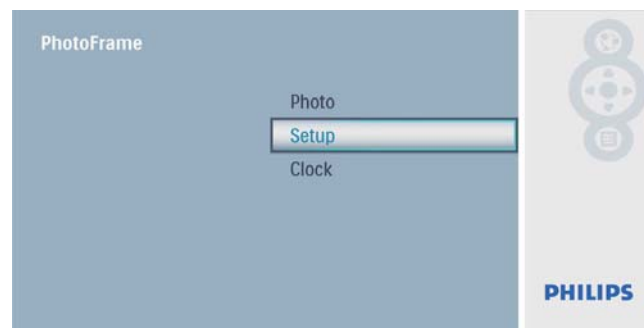

Προβολή κολάζ φωτογραφιών

- 1 Στο κύριο μενού, επιλέξτε **[Setup]** και πατήστε  για επιβεβαίωση.



- 2 Επιλέξτε **[Collage]** και πατήστε  για επιβεβαίωση.



- 3 Επιλέξτε **[Random]** και πατήστε  για επιβεβαίωση.

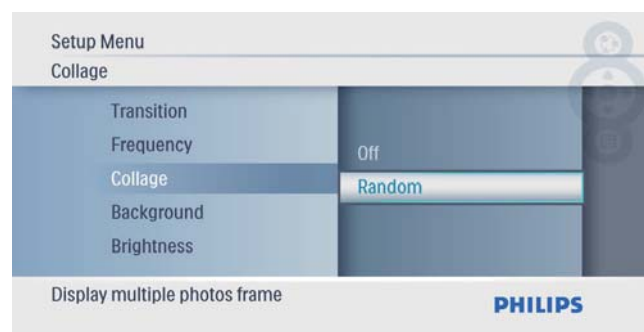

- Για απενεργοποίηση της λειτουργίας κολάζ, επιλέξτε **[Off]** και πατήστε  για επιβεβαίωση.

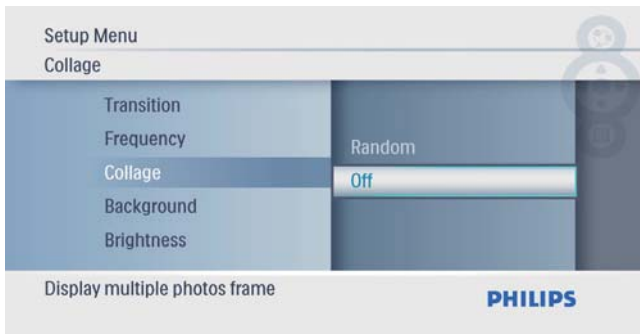

- ↳ Εάν επιλέξετε χρώμα φόντου, το PhotoFrame θα προβάλει μια φωτογραφία με χρώμα φόντου.



Επιλογή φωτογραφίας φόντου

- 1 Στο κύριο μενού, επιλέξτε **[Setup]** και πατήστε  για επιβεβαίωση.

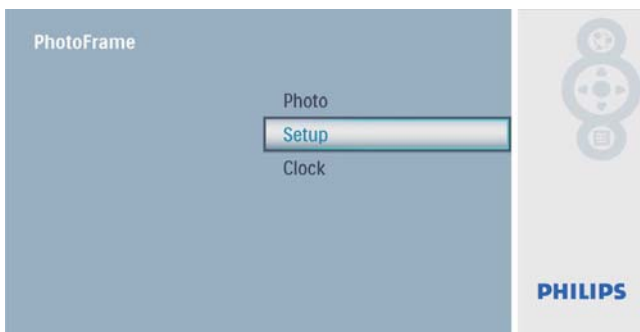

- ↳ Εάν επιλέξετε **[Auto Fit]**, το PhotoFrame θα επεκτείνει τη φωτογραφία για να γεμίσει την οθόνη. Θα παρατηρηθεί όμως παραμόρφωση της εικόνας.



- 2 Επιλέξτε **[Background]** και πατήστε  για επιβεβαίωση.



- ↳ Εάν επιλέξετε **[RadiantColor]**, το PhotoFrame θα επεκτείνει το χρώμα στα άκρα της φωτογραφίας που είναι μικρότερη από την πλήρη οθόνη για να γεμίσει την οθόνη, χωρίς όμως μαύρες γραμμές ή παραμόρφωση του λόγου διαστάσεων.



- 3 Ενεργοποιήστε μια επιλογή και πατήστε  για επιβεβαίωση.

Προσαρμογή φωτεινότητας οθόνης

- 1 Στο κύριο μενού, επιλέξτε **[Setup]** και πατήστε  για επιβεβαίωση.

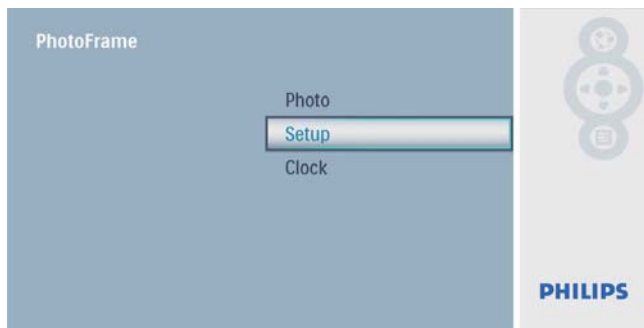

- 2 Επιλέξτε **[Brightness]** και πατήστε  για επιβεβαίωση.





- 3 Πατήστε **▲/▼** για προσαρμογή του επιπέδου φωτεινότητας και πατήστε  για επιβεβαίωση.



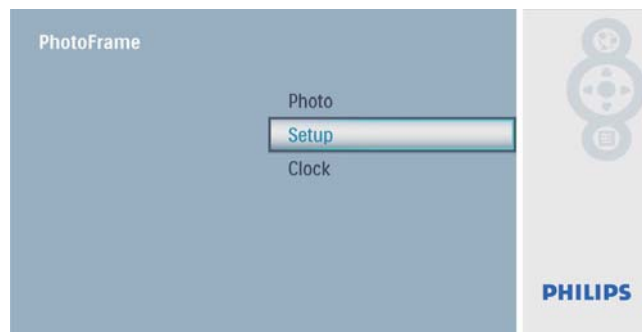

Επιλογή σειράς στο slideshow

- 1 Στο κύριο μενού, επιλέξτε **[Setup]** και πατήστε  για επιβεβαίωση.

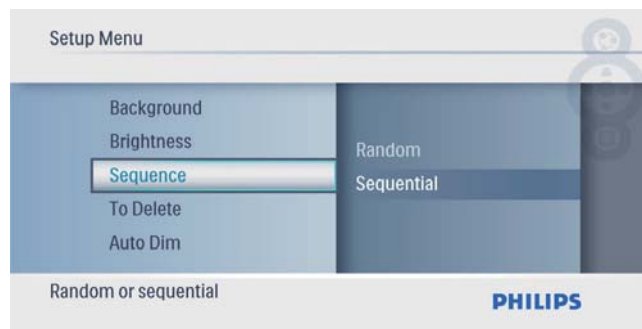

- 2 Επιλέξτε **[Sequence]** και πατήστε  για επιβεβαίωση.



- 3 Ενεργοποιήστε μια επιλογή και πατήστε  για επιβεβαίωση.



Προστασία/κατάργηση προστασίας περιεχομένου κάρτας μνήμης

Μπορείτε να ενεργοποιήσετε τη λειτουργία διαγραφής σε μια διαθέσιμη συσκευή αποθήκευσης του PhotoFrame. Για να μην διαγράψετε φωτογραφίες από μια συσκευή αποθήκευσης, μπορείτε να απενεργοποιήσετε τη λειτουργία διαγραφής σε μια συσκευή αποθήκευσης.

- 1 Στο κύριο μενού, επιλέξτε **[Setup]** και πατήστε  για επιβεβαίωση.

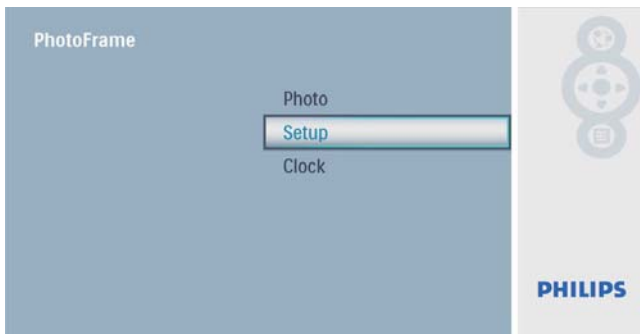

- 2 Επιλέξτε **[To Delete]** και πατήστε  για επιβεβαίωση.



- 3 Επιλέξτε **[Allow]** / **[Not Allow]** και πατήστε  για επιβεβαίωση.

Ρύθμιση αυτόματης ενεργοποίησης/ απενεργοποίησης προβολής

Μπορείτε να καθορίσετε την ώρα που το PhotoFrame θα ενεργοποιεί ή απενεργοποιεί αυτόματα την προβολή.

Σημείωση

- Βεβαιωθείτε ότι έχετε ρυθμίσει την τρέχουσα ώρα και ημερομηνία στο PhotoFrame προτού ρυθμίσετε τη λειτουργία αυτόματης ενεργοποίησης/ απενεργοποίησης.

- 1 Στο κύριο μενού, επιλέξτε **[Setup]** και πατήστε  για επιβεβαίωση.

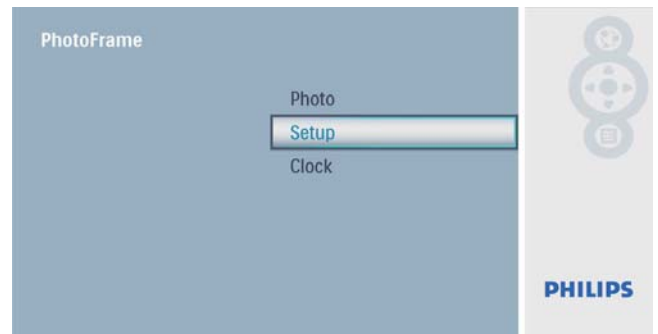





- 2 Επιλέξτε **[Auto Dim]** και πατήστε  για επιβεβαίωση.



- 3 Επιλέξτε **[Auto Dim - End]** / **[Auto Dim - Start]** και πατήστε  για επιβεβαίωση.



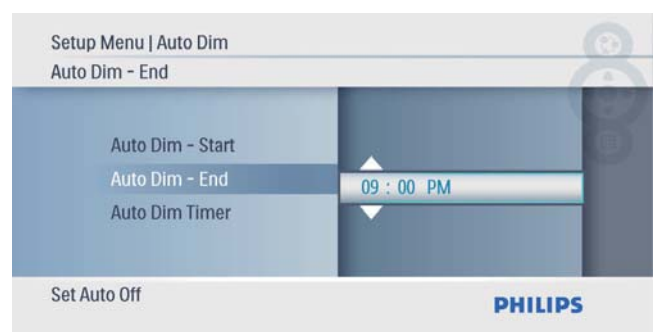

- 4 Πατήστε  /  /  /  για να ρυθμίσετε την ώρα για την αυτόματη ενεργοποίηση/ απενεργοποίηση, και πατήστε  για επιβεβαίωση.

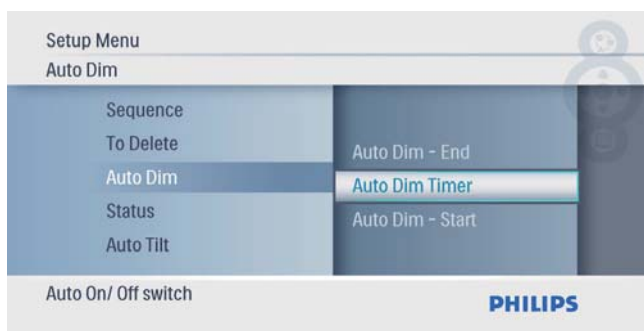

- 5 Επιλέξτε **[Auto Dim Timer]** και πατήστε  για επιβεβαίωση.



- 6 Επιλέξτε **[On]** και πατήστε  για επιβεβαίωση.
- Για να απενεργοποιήσετε την αυτόματη ενεργοποίηση/ απενεργοποίηση, επιλέξτε **[Off]** και πατήστε  για επιβεβαίωση.

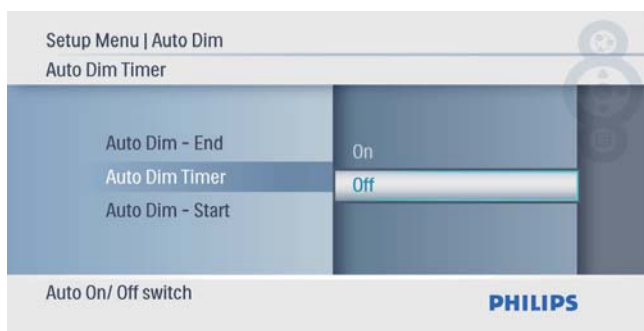

Προβολή κατάστασης του PhotoFrame

- 1 Στο κύριο μενού, επιλέξτε **[Setup]** και πατήστε  για επιβεβαίωση.

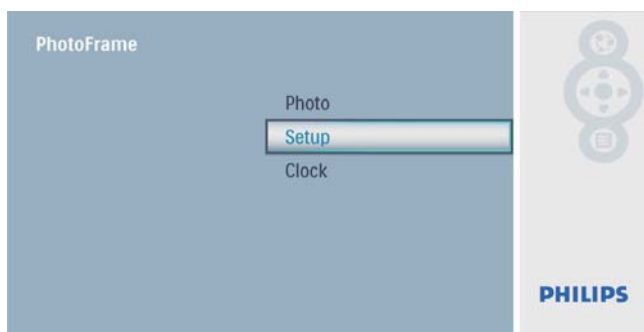

- 2 Επιλέξτε **[Status]**.



- ↳ Η κατάσταση του PhotoFrame εμφανίζεται στο δεξί μέρος της οθόνης.

Ρύθμιση αυτόματου προσανατολισμού

Μπορείτε να προβάλλετε φωτογραφίες με σωστό προσανατολισμό ανάλογα με την οριζόντια ή κάθετη τοποθέτηση του PhotoFrame.

- 1 Στο κύριο μενού, επιλέξτε **[Setup]** και πατήστε  για επιβεβαίωση.

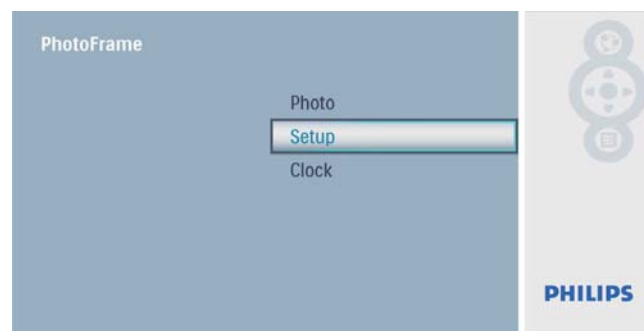

- 2 Επιλέξτε **[Auto Tilt]** και πατήστε  για επιβεβαίωση.



- 3 Επιλέξτε **[On]** και πατήστε  για επιβεβαίωση.

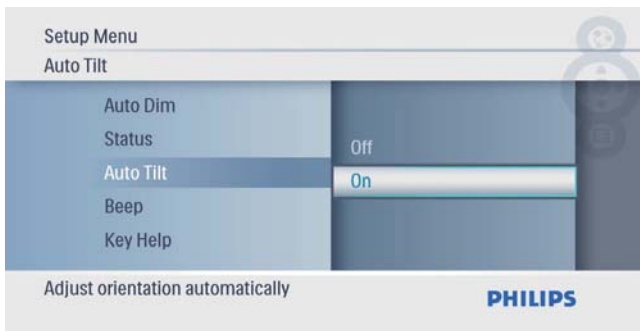

- Για να απενεργοποιήσετε τη λειτουργία αυτόματου προσανατολισμού, επιλέξτε το **[Off]** και πατήστε  για επιβεβαίωση.

Ρύθμιση ήχου κουμπιών

- 1 Στο κύριο μενού, επιλέξτε **[Setup]** και πατήστε  για επιβεβαίωση.

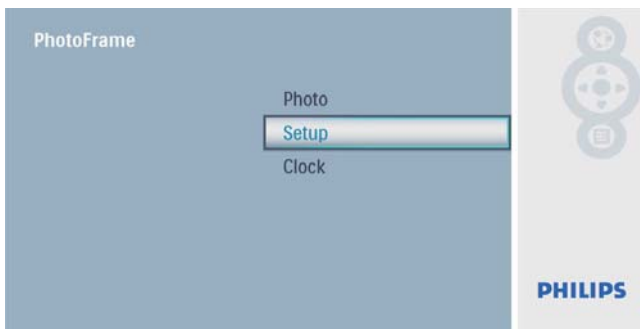

- 2 Επιλέξτε **[Beep]** και πατήστε  για επιβεβαίωση.

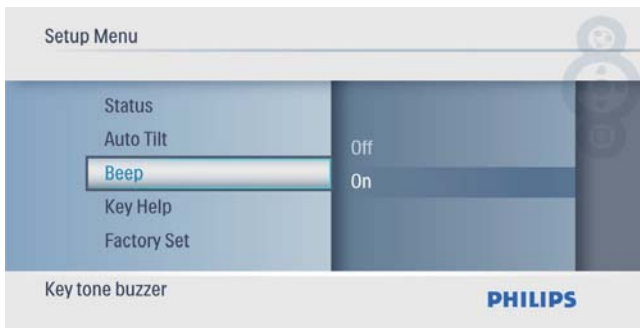

- 3 Επιλέξτε **[On]** για να ενεργοποιήσετε τον ήχο κουμπιών και πατήστε  για επιβεβαίωση.

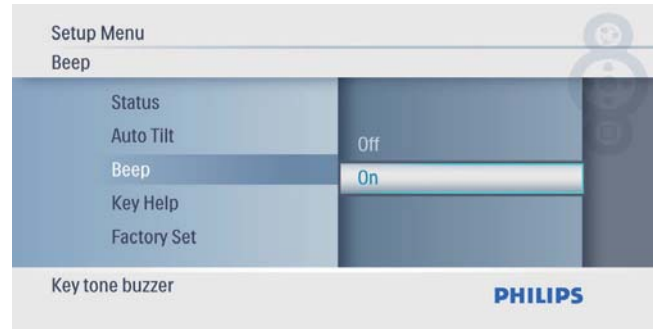

- Για να απενεργοποιήσετε τον ήχο κουμπιών, επιλέξτε **[Off]** και πατήστε  για επιβεβαίωση.

Εμφάνιση υποδείξεων πλήκτρων κατά την ενεργοποίηση

- 1 Στο κύριο μενού, επιλέξτε **[Setup]** και πατήστε  για επιβεβαίωση.

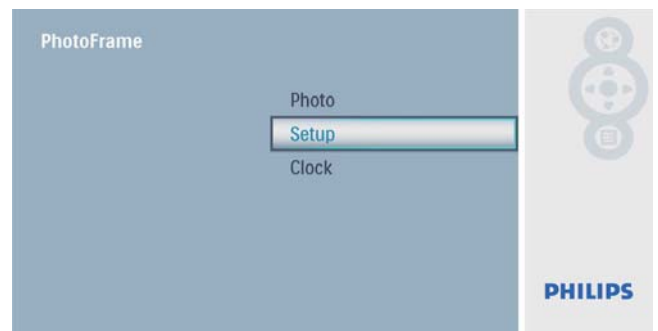

- 2 Επιλέξτε **[Key Help]** και πατήστε  για επιβεβαίωση.

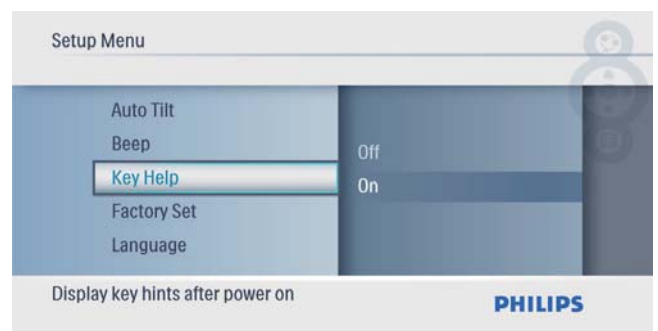

- 3 Επιλέξτε **[On]** για εμφάνιση υποδείξεων πλήκτρων κατά την ενεργοποίηση και πατήστε  για επιβεβαίωση.

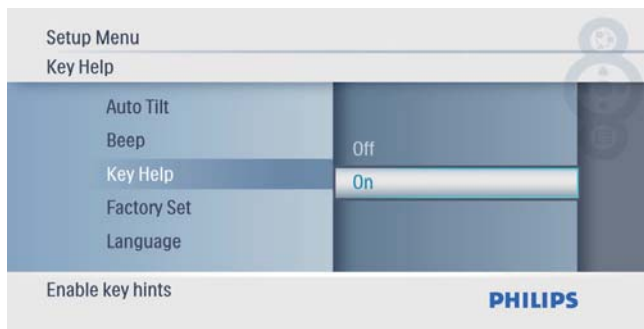

- Για να μην εμφανίζονται οι υποδείξεις πλήκτρων κατά την ενεργοποίηση, επιλέξτε **[Off]** και πατήστε  για επιβεβαίωση.

Επαναφορά στις εργοστασιακές προεπιλογές

- 1 Στο κύριο μενού, επιλέξτε **[Setup]** και πατήστε  για επιβεβαίωση.

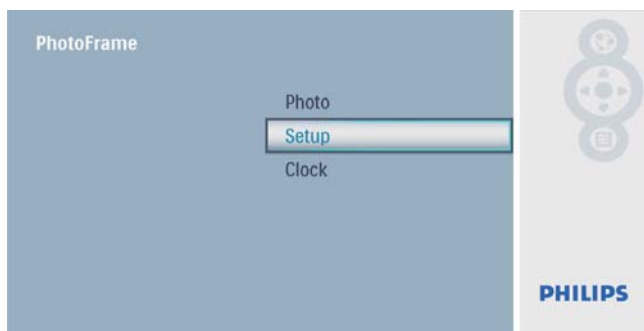

- 2 Επιλέξτε **[Factory Set]** και πατήστε  για επιβεβαίωση.



- 3 Επιλέξτε **[Yes]** και πατήστε  για επιβεβαίωση.

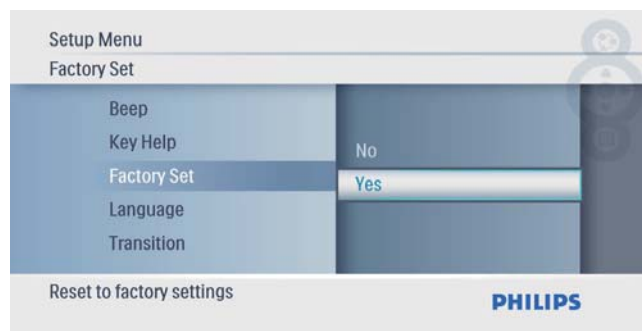

7 Πληροφορίες προϊόντος



Σημείωση

- Οι πληροφορίες προϊόντος υπόκεινται σε αλλαγή χωρίς προειδοποίηση.

Εικόνα/Οθόνη

- Γωνία προβολής: @ C/R > 10, 140° (H)/100° (V)
- Διάρκεια ζωής, έως το 50% της φωτεινότητας: 20000 ώρες
- Λόγος διαστάσεων: 16:9
- Ανάλυση οθόνης: 480 x 234
- Φωτεινότητα (τυπική): 250 cd/m²
- Λόγος αντίθεσης (τυπικός): 300:1

Μέσα αποθήκευσης

- Τύποι καρτών μνήμης:
 - Secure Digital (SD)
 - Secure Digital (SDHC)
 - Multimedia Card
 - Κάρτα xD
 - Memory Stick
 - Memory Stick Pro
 - USB: μονάδα USB flash
- Χωρητικότητα ενσωματωμένης μνήμης: 512 MB (Για έως και 500 φωτογραφίες υψηλής ευκρίνειας, 26MB περίπου χρησιμοποιούνται από το σύστημα)

Συνδεσιμότητα

USB: USB 2.0 Host, USB 2.0 Slave

Διαστάσεις

- Διαστάσεις συσκευής (Π x Υ x Β): 206 x 139 x 25,4 χιλ.
- Διαστάσεις συσκευής με στοιχείο στήριξης (Π x Υ x Β): 206 x 139 x 104,1 χιλ.
- Βάρος (Κύρια μονάδα): 0,348 κιλό
- Εύρος θερμοκρασίας (λειτουργία): 0°C - 40°C/32°F - 104°F
- Εύρος θερμοκρασίας (αποθήκευση): -10°C - 60°C/14°F - 140°F

Τροφοδοσία

- Υποστηριζόμενη λειτουργία τροφοδοσίας: τροφοδοσία AC
- Είσοδος: 100 - 240V ~ 50/60 Hz 0,6 A
- Έξοδος: 9V = 2 A
- Επίπεδο αποδοτικότητας: IV
- Κατανάλωση: (σύστημα ενεργοποιημένο): 4,5 W

Αξεσουάρ

- Τροφοδοτικό AC-DC
- Βάση
- Οδηγίες γρήγορης εκκίνησης
- CD-ROM
 - Ψηφιακό εγχειρίδιο χρήσης
 - Λογισμικό αυτόματης εκτέλεσης

Ευκολία

- Συσκευή ανάγνωσης καρτών: Ενσωματωμένη
- Υποστηριζόμενα μορμά φωτογραφιών: φωτογραφία JPEG (αρχεία JPEG μέχρι 10MB, 20 MP)
- Υποστηριζόμενη τοποθέτηση: αυτόματος προσανατολισμός φωτογραφιών, οριζόντια, κάθετα
- Κουμπιά και κουμπιά ελέγχου: 3 κουμπιά, πλήκτρο πλοήγησης 4 κατευθύνσεων και Enter
- Λειτουργία αναπαραγωγής: slideshow, περιήγηση σε μικρογραφίες
- Επεξεργασία φωτογραφίας: αντιγραφή (Copy), διαγραφή (Delete), πλαίσια (Frames), περιστροφή (Rotate), εφέ φωτογραφιών (Photo Effects), ζουμ (Zoom) και περικοπή (Crop)
- Εφέ φωτογραφιών: χωρίς εφέ, σέπια
- Ρύθμιση slideshow: σειρά slideshow (Slideshow Sequence), εφέ μετάβασης (Transition Effect), συχνότητα (Frequency), κολάζ (Collage), χρώμα φόντου (Background Color)
- Φόντο οθόνης: μαύρο (Black), λευκό (White), γκρι (Gray), αυτόματη προσαρμογή (Auto-fit), Radiant color
- Λειτουργία ρύθμισης: προσαρμογή φωτεινότητας (Brightness adjustment), γλώσσα (Language), κατάσταση (Status), ενεργοποίηση/απενεργοποίηση ηχητικής

ειδοποίησης (Beer on/off), ρύθμιση ώρας και ημερομηνίας (Set time and date), ενεργοποίηση/απενεργοποίηση προβολής ρολογιού (Clock display enable/disable), αυτόματη ενεργοποίηση/απενεργοποίηση (Auto on/off)

- Κατάσταση συστήματος: έκδοση υλικολογισμικού, υπολειπόμενη μνήμη
- Συμβατότητα Plug & Play: Windows Vista, Windows 2000/XP η μεταγενέστερη έκδοση
- Κανονιστικές εγκρίσεις: BSMI, C-Tick, CCC, CE, GOST, PSB, Ελβετία
- Πρόσθετα αξεσουάρ: συμβατότητα με κλειδαριά Kensington
- Γλώσσες εμφάνισης στην οθόνη: Αγγλικά, Ισπανικά, Γερμανικά, Γαλλικά, Ιταλικά, Ολλανδικά, Δανέζικα, Ρωσικά, Απλοποιημένα Κινέζικα, Ιαπωνικά

8 Συχνές ερωτήσεις

Η οθόνη LCD ενεργοποιείται με την αφή;

Η οθόνη LCD δεν ενεργοποιείται με την αφή. Χρησιμοποιήστε τα κουμπιά στο πίσω μέρος του PhotoFrame για τον έλεγχό του.

Μπορώ να αλλάξω φωτογραφίες για slideshow χρησιμοποιώντας διαφορετικές κάρτες μνήμης;

Ναι. Όταν μια κάρτα μνήμης έχει συνδεθεί στο PhotoFrame, μπορείτε να εμφανίσετε τις φωτογραφίες που έχουν αποθηκευτεί στη συγκεκριμένη κάρτα σε λειτουργία slideshow.

Υπάρχει ενδεχόμενο βλάβης της οθόνης LCD εάν προβάλλει την ίδια φωτογραφία για πολλή ώρα;

Όχι. Το PhotoFrame έχει δυνατότητα προβολής της ίδιας φωτογραφίας για 72 ώρες συνεχόμενα χωρίς ενδεχόμενο πρόκλησης βλάβης στην οθόνη LCD.

Γιατί το PhotoFrame δεν εμφανίζει μερικές από τις φωτογραφίες μου;

Το PhotoFrame υποστηρίζει μόνο φωτογραφίες JPEG. Βεβαιωθείτε ότι αυτές οι φωτογραφίες JPEG δεν είναι κατεστραμμένες.

Μπορώ να χρησιμοποιήσω το PhotoFrame κατά τη διάρκεια των χρονικών διαστημάτων που έχουν οριστεί για αυτόματη απενεργοποίηση;

Ναι. Μπορείτε να πατήσετε Φ για να ενεργοποιήσετε το PhotoFrame.

Γιατί το PhotoFrame δεν μεταβαίνει σε κατάσταση αυτόματης απενεργοποίησης αφού το ρυθμίσω;

Αρχικά, βεβαιωθείτε ότι έχετε ρυθμίσει σωστά την τρέχουσα ώρα, την ώρα αυτόματης απενεργοποίησης και την ώρα αυτόματης ενεργοποίησης. Το PhotoFrame απενεργοποιεί αυτόματα την προβολή την καθορισμένη ώρα αυτόματης απενεργοποίησης. Εάν η δεδομένη ώρα έχει παρέλθει για αυτή την ημέρα, η συσκευή εισέρχεται σε κατάσταση αυτόματης

απενεργοποίησης τη δεδομένη ώρα από την επόμενη ημέρα.

Μπορώ να αυξήσω το μέγεθος της μνήμης για να αποθηκεύω περισσότερες εικόνες στο PhotoFrame;

Όχι. Η εσωτερική μνήμη του PhotoFrame είναι καθορισμένη και δεν μπορεί να επεκταθεί. Ωστόσο, μπορείτε να πραγματοποιείτε εναλλαγή σε διαφορετικές φωτογραφίες χρησιμοποιώντας διαφορετικές συσκευές αποθήκευσης στο PhotoFrame.

9 Γλωσσάρι

J

JPEG

Μια πολύ συνηθισμένη μορφή αρχείων ψηφιακών σταθερών εικόνων. Ένα σύστημα συμπίεσης δεδομένων σταθερών εικόνων, το οποίο συνιστά η Ένωση Ειδικών Φωτογραφίας (Joint Photographic Expert Group), χαρακτηριστικό του οποίου είναι η μικρή μείωση της ποιότητας της εικόνας, παρά το μεγάλο λόγο συμπίεσης. Τα αρχεία αναγνωρίζονται χάρη στην προέκταση ονόματος αρχείου '.jpg' ή '.jpeg'.

M

Memory Stick

Memory Stick Μια κάρτα μνήμης flash για ψηφιακή αποθήκευση σε φωτογραφικές μηχανές, βιντεοκάμερες και άλλες συσκευές χειρός.

K

Κλειδ. Kensington

Υποδοχή ασφαλείας Kensington (λέγεται επίσης K-Slot ή κλειδαριά Kensington). Μέρος ενός αντικλεπτικού συστήματος. Είναι μια μικρή, μεταλλικά ενισχυμένη τρυπούλα που βρίσκεται σχεδόν σε κάθε μικρό ή φορητό υπολογιστή και ηλεκτρονικό εξοπλισμό, ειδικά σε ακριβούς και/ή σχετικά ελαφριούς, όπως φορητούς υπολογιστές, οθόνες υπολογιστών, παιχνιδομηχανές, και προβολείς βίντεο. Χρησιμοποιείται για προσάρτηση μιας συσκευής κλειδαριάς με καλώδιο, ειδικά αυτές του Kensington.

Κάρτα MMC

Κάρτα Multimedia Μια κάρτα μνήμης flash που παρέχει αποθήκευση για κινητά, PDA και άλλες συσκευές χειρός. Η κάρτα χρησιμοποιεί μνήμη flash για εφαρμογές

ανάγνωσης/εγγραφής ή τσιπ ROM (ROM-MMC) για στατικές πληροφορίες, το τελευταίο χρησιμοποιείται ευρέως για την προσθήκη εφαρμογών σε PDA χειρός.

Κάρτα SD

Ασφαλής ψηφιακή κάρτα μνήμης. Μια κάρτα μνήμης flash που παρέχει αποθήκευση για ψηφιακές φωτογραφικές μηχανές, κινητά και PDA. Οι κάρτες SD χρησιμοποιούν τον ίδιο παράγοντα μορφής 32 x 24χιλ. όπως η Κάρτα MultiMedia (MMC), αλλά είναι λίγο πιο παχιές (2.1χιλ. έναντι 1.4χιλ.), και οι συσκευές ανάγνωσης καρτών SD δέχονται και τα δύο φορμά. Είναι διαθέσιμες κάρτες χωρητικότητας έως και 4GB.

Κάρτα xD

EXtreme Digital Picture Card. Μια κάρτα μνήμης flash που χρησιμοποιείται στις ψηφιακές φωτογραφικές μηχανές.

Λ

Λόγος διαστάσεων

Ο λόγος διαστάσεων αναφέρεται στο λόγο μήκους προς ύψος μιας οθόνης τηλεόρασης. Ο λόγος μιας συνηθισμένης τηλεόρασης είναι 4:3, ενώ ο λόγος μιας τηλεόρασης υψηλής ανάλυσης ή ευρείας οθόνης είναι 16:9. Η λειτουργία εναλλαγής λόγου διαστάσεων σας δίνει τη δυνατότητα να απολαμβάνετε εικόνα ευρύτερης προβολής σε μια κανονική οθόνη 4:3.

