

Always there to help you

Register your product and get support at
www.philips.com/welcome



CED230/51



User manual

3

Руководство пользователя 29

PHILIPS

Содержание

1 Важная информация	30
Техника безопасности	30
Уведомление	31
2 Автомобильная аудиосистема	33
Введение	33
Комплект поставки	33
Описание основного устройства	34
Описание пульта ДУ	36
3 Установка автомобильной аудиосистемы	38
Подключение	38
Установка на приборную панель	39
Крепление передней панели	40
Установка батареи пульта ДУ	41
4 Начало работы	42
Включение и выключение	42
Регулировка громкости	42
Без звука	42
Установка часов	42
5 Воспроизведение аудио, видео или изображения	43
Загрузка и извлечение дисков	43
Вставка и извлечение устройств USB	44
Переход/поиск	44
Выбор языка	45
Выбор языка аудио	45
Воспроизведение вступления	45
Повтор воспроизведения	45
Воспроизведение в случайном порядке	45
Масштабирование	46
6 Радио	47
Ручная настройка радиостанции	47
Автоматическая настройка радиостанции	47
Сохранение радиостанций вручную	47
Автоматическое сохранение радиостанций	47
Выбор сохраненной радиостанции	47
Воспроизведение с помощью функции RDS	47
7 Настройка звука	50
Динамическое усиление НЧ	50
Функция MAX sound	50
Выбор параметров эквалайзера	51
Выбор зоны прослушивания	51
Другие настройки звука	52
8 Параметры системы	53
Настройка общих параметров	53
Выбор параметров видео	53
Выбор языковых параметров	55
Настройка параметров тюнера	55
9 Другие настройки	56
Включение и отключение подсветки экрана	56
Выбор формата видеовыхода	56
Воспроизведение с помощью других устройств	56
Настройка камеры заднего вида	56
Сброс	57
Замена предохранителя	57
10 Сведения об изделии	58
Общие	58
Проигрыватель дисков	58
Радио	58
ЖК-дисплей	58
Совместимые устройства USB	58
Поддерживаемые форматы	58
Неподдерживаемые форматы	59
11 Определение и устранение неисправностей	59

1 Важная информация

Техника безопасности

- Перед использованием устройства ознакомьтесь со всеми инструкциями. Гарантия не распространяется на повреждения, вызванные несоблюдением инструкции.
- Использование кнопок управления и регулировки или выполнение действий, отличных от описанных ниже, может привести к радиационному облучению и к другим опасным последствиям.
- Данное устройство предназначено для использования с источником постоянного тока с напряжением 12 В и отрицательным заземлением.
- Чтобы снизить риск возникновения дорожно-транспортного происшествия, не смотрите видео во время управления автомобилем.
- В целях повышения безопасности управления автомобилем необходимо устанавливать комфортный уровень громкости.
- Использование несоответствующих предохранителей может привести к повреждению или возгоранию. При необходимости заменить предохранитель обратитесь за помощью к специалисту.
- Для обеспечения надежной и безопасной установки аудиосистемы используйте только монтажное оборудование, входящее в комплект поставки.
- Во избежание короткого замыкания, не подвергайте устройство, пульт ДУ или батарейки воздействию дождя или влаги.
- Никогда не вставляйте посторонние объекты в вентиляционные разъемы и другие отверстия в корпусе аудиосистемы.
- Не помещайте в отделение для диска другие предметы, кроме дисков.
- Видимое и невидимое лазерное излучение в открытом состоянии. Избегайте воздействия излучения.
- Риск повреждения экрана! Не касайтесь, не нажимайте, не протирайте и не ударяйте по экрану какими-либо предметами.
- Не используйте растворители например, бензол, разбавители, чистящие средства, имеющиеся в продаже, или спреи-антистатики для дисков.
- Для очистки пользуйтесь мягкой влажной тканью. Никогда не используйте спирт, химические или другие бытовые чистящие средства.
- В устройстве/пульте ДУ может содержаться плоская батарея/батарея таблеточного типа, которую можно легко проглотить. Хранить батареи необходимо в недоступном для детей месте! Попадание батареи внутрь может стать причиной тяжелых травм или смерти. В течение двух часов с момента попадания батареи внутрь могут возникнуть тяжелые ожоги внутренних органов.
- В случае проглатывания батареи или ее попадания в организм немедленно обратитесь к врачу.
- При замене храните новую и использованную батареи в недоступном для детей месте. После замены проследите за тем, чтобы крышка отсека для батарей была надежно закрыта.
- Если надежно закрыть крышку отсека для батарей невозможно, откажитесь от дальнейшего использования устройства. Поместите его в недоступное для детей место и обратитесь к производителю.

Уведомление



Be responsible
Respect copyrights

Незаконное создание копий материалов, защищенных от копирования, в том числе компьютерных программ, файлов, музыкальных записей и записей теле- и радиопередач, может являться нарушением закона об авторском праве и быть уголовно наказуемым. Данное оборудование не может быть использовано в этих целях.



Изготовлено по лицензии Dolby Laboratories. Dolby и символ двойного D являются товарными знаками Dolby Laboratories. Все прочие товарные знаки и торговые наименования являются собственностью соответствующих владельцев.

Данное устройство имеет этикетку:



Информация о безопасной утилизации

Изделие не имеет лишней упаковки. Мы попытались сделать так, чтобы упаковочные материалы легко разделялись на три типа: картон (коробка), пенополистерол (буфер) и полиэтилен (мешки, защитный пенопластовый лист).

Материалы, из которых изготовлена система, могут быть переработаны и вторично использованы специализированными предприятиями. Соблюдайте местные нормативные требования по утилизации упаковочных материалов, выработавших ресурс элементов питания и старого оборудования.

Утилизация отработавшего изделия и старых аккумуляторов

Изделие разработано и изготовлено с применением высококачественных деталей и компонентов, которые подлежат переработке и повторному использованию. Не выбрасывайте изделие вместе с бытовыми отходами. Для утилизации электрических и электронных изделий необходимы сведения о местной системе раздельной утилизации отходов и элементов питания. Правильная утилизация таких изделий поможет предотвратить возможные негативные последствия для окружающей среды и здоровья человека. В данном изделии используются батареи, которые нельзя утилизировать вместе с бытовыми отходами.

Перед утилизацией аккумулятора ознакомьтесь с информацией о местной системе раздельной утилизации отходов.

Правильная утилизация аккумулятора поможет предотвратить возможные негативные последствия для окружающей среды и здоровья человека.

Дополнительную информацию о пунктах утилизации в вашем регионе см. на веб-сайте www.recycle.philips.com.

Внесение любых изменений, не одобренных Philips Consumer Lifestyle, может привести к лишению пользователя права управлять оборудованием.

© Koninklijke Philips Electronics N.V., 2012 г.

Характеристики могут быть изменены без предварительного уведомления. Товарные знаки являются собственностью Koninklijke Philips Electronics N.V. или соответствующих владельцев. Компания Philips оставляет за собой право в любое время вносить изменения в устройства без обязательств соответствующим образом изменять ранее поставленные устройства.

2 Автомобильная аудиосистема

Поздравляем с покупкой и приветствуем вас в клубе Philips!

Чтобы воспользоваться всеми преимуществами поддержки Philips, зарегистрируйте приобретенное устройство на сайте www.philips.com/welcome.

Внимательно прочитайте данное руководство пользователя перед установкой и использованием устройства. Сохраните его для дальнейшего использования.

! Внимание

- Используйте кнопки, как описано в руководстве пользователя.

Всегда следуйте инструкциям, приведенным в данной главе.

При обращении в компанию Philips необходимо назвать номер модели и серийный номер изделия. Серийный номер и номер модели указаны на нижней панели устройства. Укажите эти номера здесь:

Номер модели _____

Серийный номер _____

Введение

Настоящая автомобильная аудиосистема позволяет:

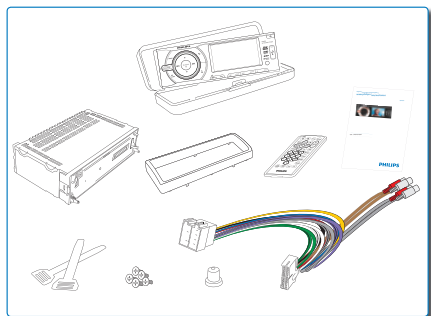

- прослушивать радио FM или AM (MW);
- прослушивать аудиофайлы с накопителей USB или внешних устройств;
- прослушивать музыкальные компакт-диски;
- просматривать видео DVD и VCD.

Комплект поставки

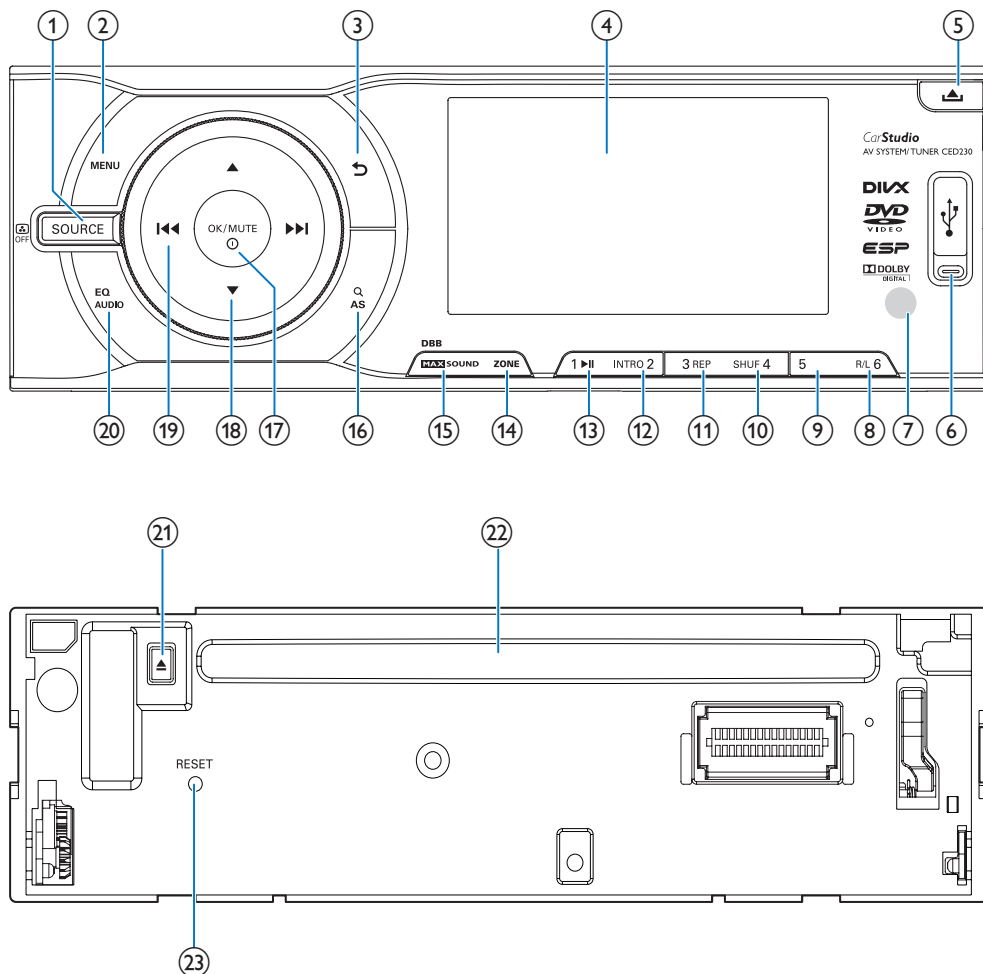

Описание основного устройства



- | | |
|---|---|
| <p>① SOURCE</p> <ul style="list-style-type: none"> • Выбор источника. • Отключение дисплея. <p>② MENU</p> <ul style="list-style-type: none"> • Доступ к меню системы. <p>③ </p> <ul style="list-style-type: none"> • Возврат к предыдущему меню. | <p>④ Экран</p> <p>⑤ </p> <ul style="list-style-type: none"> • Разблокировка передней панели. <p>⑥ Разъем USB</p> <p>⑦ Датчик дистанционного управления</p> |
|---|---|

- 8 **R/L, 6**
- Выбор предустановленной радиостанции № 6.
 - Выбор аудиоканала.
- 9 **5, ■**
- Выбор предустановленной радиостанции № 5
 - Остановите воспроизведение.
- 10 **SHUF, 4**
- Включение и отключение воспроизведения в случайном порядке.
 - Выбор предустановленной радиостанции № 4
- 11 **3, REP**
- Выбор режима повторного воспроизведения.
 - Выбор предустановленной радиостанции № 3
- 12 **INTRO, 2**
- Включение и отключение функции поиска при воспроизведении.
 - Выбор предустановленной радиостанции № 2
- 13 **1, ► ||**
- Запуск воспроизведения.
 - Приостановка или возобновление воспроизведения.
 - Выбор предустановленной радиостанции № 1
- 14 **ZONE**
- Выбор зоны прослушивания.
- 15 **DBV, MAX SOUND,**
- Включение и выключение функции динамического усиления низких частот (DBV) и максимального уровня громкости.
- 16 **🔍, AS**
- Автоматическое сохранение радиостанции.
- 17 **OK/MUTE ①**
- Включение и выключение аудиосистемы.
 - Включение и выключение звука.
 - Регулировка громкости.
 - Подтверждение выбора.
- 18 **▲ / ▼**
- Выбор диапазона тюнера.
 - Выбор папки.
- 19 **◀◀ / ▶▶**
- Настройка радиостанций.
 - Пропуск/поиск дорожки.
- 20 **EQ/AUDIO**
- Выбор настройки эквалайзера (EQ).
 - Доступ к меню настройки звука.
- 21 **▲**
- Извлечение диска.
- 22 **Отделение для диска**
- 23 **RESET**
- Восстановление настроек по умолчанию.

Описание пульта ДУ

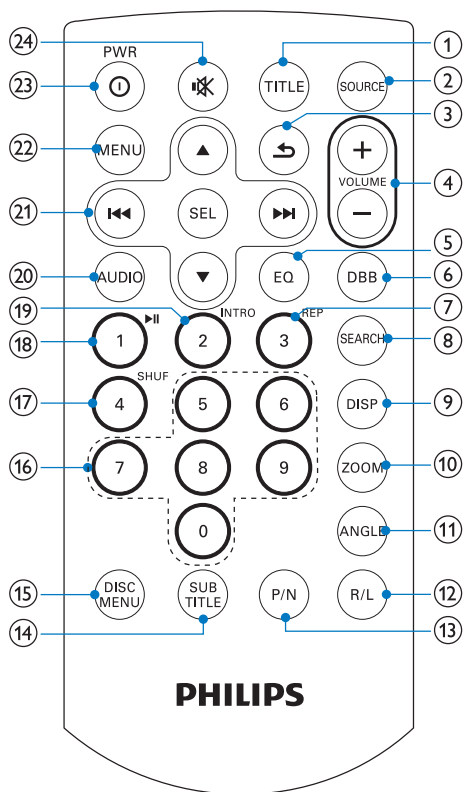

① TITLE

- Доступ к меню записей DVD или выход из него.

② SOURCE

- Выбор подключенного устройства.
- Отключение дисплея.

③ ↶

- Возврат к предыдущему меню.
- Отключение экранной заставки.

④ VOLUME +/-

- Регулировка громкости.

⑤ EQ

- Выбор настройки эквалайзера (EQ).

⑥ DBB

- Включение и выключение функции динамического усиления низких частот (DBB).

⑦ 3, REP

- Выбор режима повторного воспроизведения.
- Выбор предустановленной радиостанции № 3

⑧ SEARCH

- Автоматическое сохранение радиостанции.

⑨ DISP

- Отображение информации о воспроизведении.

⑩ ZOOM

- Увеличение или уменьшение размера изображения (в т.ч. активного).

⑪ ANGLE

- Выбор другого ракурса/версии текущего эпизода DVD.

⑫ R/L

- Выбор аудиоканала.

⑬ P/N

- Выбор формата видеовыхода.

⑭ SUBTITLE

- Выбор языка субтитров DVD.

⑮ DISC MENU

- Возврат к главному меню DVD.

⑯ 5/6/7/8/9/0+

- Выбор дорожки или предустановленной радиостанции.

⑰ SHUF, 4

- Включение и отключение воспроизведения в случайном порядке.
- Выбор предустановленной радиостанции № 4.

- ⑱ 1/ ▶ ||
- Выбор предустановленной радиостанции № 1
 - Запуск воспроизведения.
 - Приостановка или возобновление воспроизведения.
- ⑲ INTRO, 2
- Включение и отключение воспроизведения вступления.
 - Выбор предустановленной радиостанции № 2
- ⑳ AUDIO
- Доступ к меню настройки звука.
- ㉑ Кнопки перемещения
|◀◀ / ▶▶|
- Настройка радиостанций.
 - Пропуск/поиск дорожки.
- ▲ / ▼
- Выбор диапазона тюнера.
 - Выбор папки.
 - **SEL**
 - Подтверждение выбора.
- ㉒ MENU
- Доступ к системному меню.
- ㉓ ① PWR
- Включение и выключение аудиосистемы.
- ㉔ 🔊
- Отключение и включение звука.

3 Установка автомобильной аудиосистемы

Данные инструкции приведены для выполнения типовой установки. Однако при наличии определенных требований может потребоваться выполнение соответствующей регулировки. При возникновении вопросов относительно монтажных комплектов обратитесь к поставщику автомобильных аудиосистем Philips.

Внимание

- Данное устройство предназначено для использования с источником постоянного тока с напряжением 12 В и отрицательным заземлением.
- Всегда устанавливайте данное устройство на приборной панели автомобиля. Установка в другом месте может быть опасна из-за нагрева задней панели устройства в процессе использования.
- Для предотвращения замыкания перед подключением устройства убедитесь, что зажигание выключено.
- Желтый и красный кабели источника питания необходимо подключать после подключения остальных кабелей.
- Убедитесь, что все незакрепленные провода изолированы с помощью изоляционной ленты.
- Убедитесь, что провода не прижаты винтами или не зажаты деталями, которые могут двигаться (например, направляющей сиденья).
- Убедитесь, что все заземленные провода соединены в общей точке заземления.
- Для обеспечения надежной и безопасной установки аудиосистемы используйте только монтажное оборудование, входящее в комплект поставки.
- Использование несоответствующих предохранителей может привести к повреждению или возгоранию. При необходимости заменить предохранитель обратитесь за помощью к специалисту.

Примечание относительно кабеля источника питания (желтого цвета)

- При подключении других устройств к данному устройству убедитесь, что

номинальное значение автомобильной цепи больше общего значения предохранителей всех подключенных устройств.

Примечание относительно подключения динамиков

- Запрещается подключать кабели динамиков к металлическому корпусу или шасси автомобиля.
- Не соединяйте кабели динамиков с полосами друг с другом.

Подключение

Внимание

- Обязательно изолируйте все оголенные провода с помощью изоляционной ленты.

Примечание

- В некоторых автомобилях порядок подключения устройства может отличаться от приведенного в данном руководстве. В этом случае обратитесь за инструкциями к специалисту.

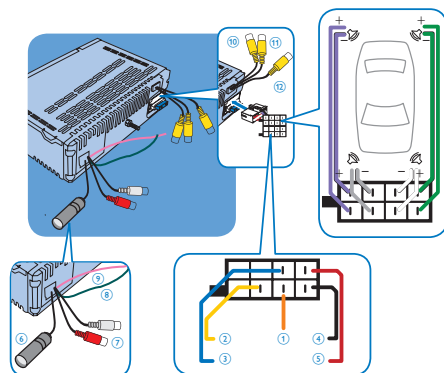

ИЛИ

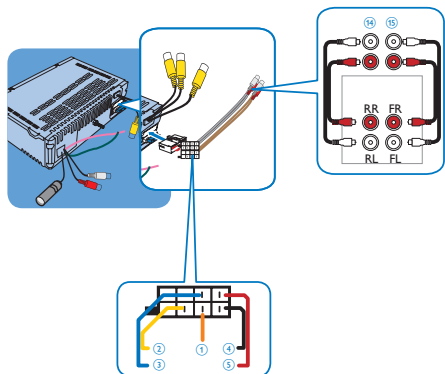

1	Переключатель подсветки
2	Кабель подключения автомобильного аккумулятора +12 В (постоянно работающий)
3	Кабель релейного управления электроантенной/антенной с приводом
4	Кабель заземления
5	Кабель ключа +12 В постоянного тока (работа в положениях ключа ON/ACC)
6	Антенна
7	Вход АиХ
8	Кабель переключателя паркинга
9	Кабель привода заднего хода
10	Видеовход
11	Вход камеры
12	Видеовыход
13	Тыловой линейных выход
14	Фронтальный линейный выход

Подключите кабель стояночного тормоза и кабель привода заднего

хода к вспомогательной камере заднего вида.

Примечание

- Проверьте, требуется ли установка вспомогательной камеры заднего вида согласно местным правилам дорожного движения. Подключение этих кабелей должно выполняться специалистом.

Данная аудио-/видеосистема позволяет подключить вспомогательную камеру заднего вида. В этом случае вы сможете видеть на экране все, что происходит позади вашего автомобиля, что особенно полезно при вождении крупногабаритных транспортных средств. Это поможет вам избежать повреждения бампера или других предметов.

Установка на приборную панель

Примечание

- Для правильной работы DVD-проигрывателя шасси должно быть установлено горизонтально под углом, не превышающим 20 градусов. Убедитесь, что при установке аудиосистемы было соблюдено данное ограничение.

Внимание

- Если в автомобиле имеется бортовой или навигационный компьютер, не отключайте контакты аккумулятора. В противном случае память компьютера может быть очищена.
- Во избежание короткого замыкания следите за тем, чтобы оголенные провода не касались друг друга, и отсоедините отрицательный вывод аккумулятора.

- 1 Извлеките два транспортировочных винта из верхней части аудиосистемы.

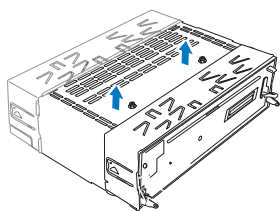

- 2 С помощью инструментов для разборки, входящих в комплект поставки, снимите корпус устройства.

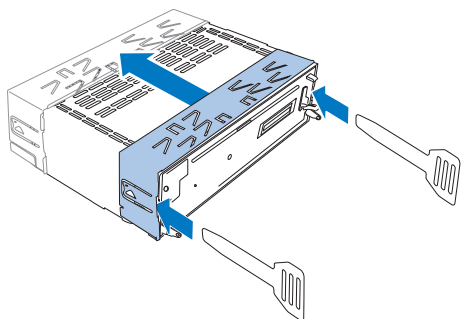

- 3 Установите корпус в приборную панель.

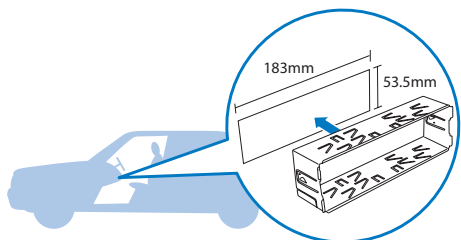

- 4 Отогните язычки наружу, чтобы закрепить корпус.

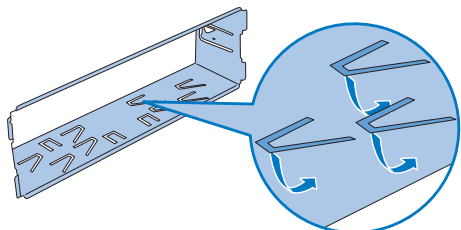

- 5 Вставьте устройство в корпус до щелчка.

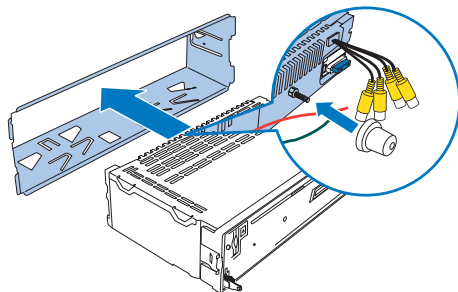

- 6 Присоедините накладную панель.

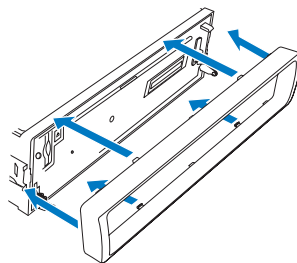

Крепление передней панели

- 1 Вставьте паз на передней панели в раму основного устройства.
- 2 Надавите на левую сторону передней панели, пока она надежно не зафиксируется со щелчком.

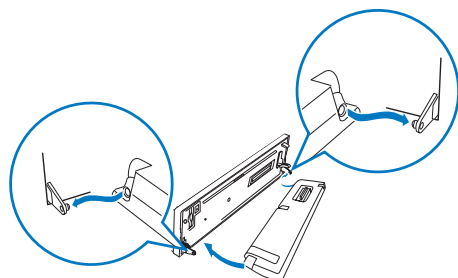

Отсоединение передней панели

Примечание

- Перед отсоединением передней панели убедитесь, что система отключена.

- 1 Нажмите , чтобы открыть переднюю панель.
- 2 Потяните переднюю панель влево, чтобы извлечь из рамы основного устройства.
- 3 Чтобы извлечь переднюю панель, потяните ее на себя.

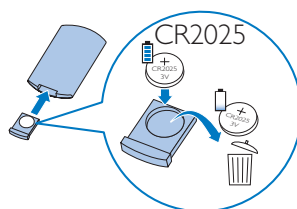
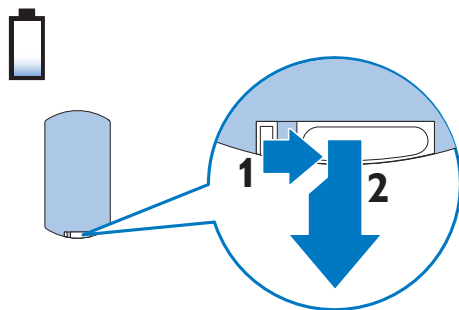

Установка батареи пульта ДУ

Внимание

- Опасность взрыва! Не подвергайте элементы питания воздействию высоких температур, прямых солнечных лучей или огня. Запрещается сжигать элементы питания.
- Возможно сокращение срока службы аккумуляторов! Не используйте совместно аккумуляторы различных типов и торговых марок.
- Риск повреждения устройства! Если вы не собираетесь пользоваться пультом ДУ в течение длительного периода времени, извлеките из него батарейки.
- Устройство содержит перхлорат — при обращении могут потребоваться особые меры предосторожности. См. www.dtsc.ca.gov/hazardouswaste/perchlorate.

При первом использовании

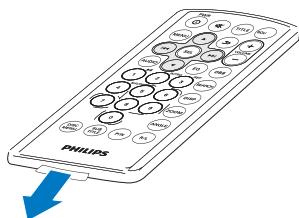

Замена батарейки пульта ДУ

4 Начало работы

Включение и выключение

Включение

Нажмите кнопку питания (⏻).

Выключение

Нажмите и удерживайте кнопку питания более 3 секунд.

Регулировка громкости

Для регулировки громкости поверните переключатель ^{OK MUTE} на передней панели или нажмите **VOLUME +/-** на пульте ДУ.

Без звука

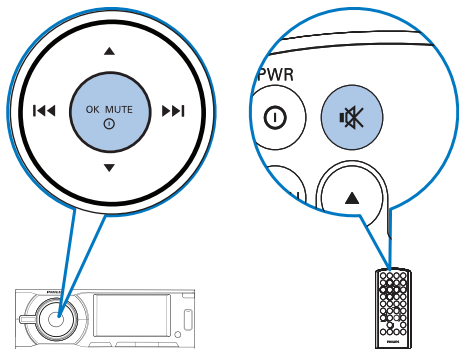

Установка часов

- 1 Нажмите **MENU**.
- 2 Нажимайте кнопки перемещения для выбора **[НАСТРОЙКИ]**, затем нажмите ^{OK MUTE} .

- 3 Выберите **⚙ [ОБЩИЕ]**, затем нажмите **▶▶**.
- 4 Нажимайте кнопки перемещения для выбора **[ФОРМАТ ВРЕМ.]**, затем нажмите **▶▶**.
 - ↳ Отобразятся следующие параметры формата времени.
 - **[12 HOUR MODE]**
 - **[24 HOUR MODE]**
- 5 Выберите режим, затем нажмите ^{OK MUTE} .
- 6 Нажимайте кнопки перемещения для выбора **[НАСТР. ВРЕМ.]**, затем нажмите **▶▶**.
- 7 Нажмите **▲** или **▼** для ввода значения времени, затем нажмите ^{OK MUTE} .

5 Воспроизведение аудио, видео или изображения

Убедитесь, что диск или устройство содержат музыку или видеозаписи, которые могут быть воспроизведены.

Примечание

- Для компакт-дисков с записью нескольких сессий воспроизводится только первая сессия.
- Данное устройство не поддерживает аудиоформат MP3 Pro.
- Специальные символы в названии дорожки и (ID3) альбома могут отображаться некорректно.
- Устройство не поддерживает воспроизведение некоторых файлов в формате WMA, защищенных при помощи технологии управления правами на цифровые данные (DRM).
- Эта система не отображает и не воспроизводит папки и файлы, размер которых превышает предельное значение.

Предупреждение

- Чтобы снизить риск возникновения дорожно-транспортного происшествия, не смотрите видео во время управления автомобилем.

Загрузка и извлечение дисков

Предупреждение

- Чтобы снизить риск возникновения дорожно-транспортного происшествия, не смотрите видео во время управления автомобилем.

Доступно воспроизведение видео-, аудиозаписей или изображений, сохраненных на дисках следующих форматов:

- DVD (видео), DVD-R, DVD-RW;
- VCD;
- аудиодиски CD, CD с файлами JPEG, CD-R, CD-RW.

Примечание

- Убедитесь, что содержимое диска имеет поддерживаемый формат.

Проигрыватель воспроизводит диски со следующими региональными кодами:



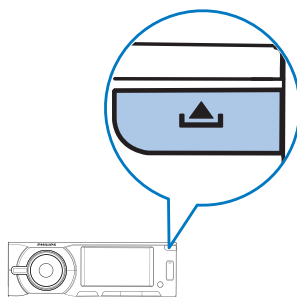

Россия, Индия

- 1 Нажмите , чтобы открыть переднюю панель.

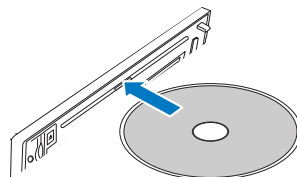

- 2 Вставьте диск в щель для загрузки дисков этикеткой вверх.
↳ Воспроизведение диска возобновится с момента последней остановки.



- 3 Чтобы извлечь диск, нажмите кнопку .
↳ При извлечении диска аудиосистема автоматически переключается в режим тюнера.

- 4 Закройте переднюю панель.
- ↳ Через несколько секунд включится экран.
 - При просмотре видеодисков нажмите кнопку **◀◀** или **▶▶** для выбора элемента, затем нажмите кнопку **⓪** для запуска воспроизведения.
 - Если на диске содержатся файлы в форматах MP3, WMA или JPEG, нажмите кнопку **▲** или **▼**, чтобы выбрать папку и дорожку или изображение. Чтобы начать воспроизведение, нажмите кнопку **⓪**.

Совет

- Если диск заблокирован в отделении для диска, нажмите и удерживайте кнопку **▲** до извлечения диска.

Вставка и извлечение устройств USB

- 1 Сдвиньте вниз крышку разъема USB.

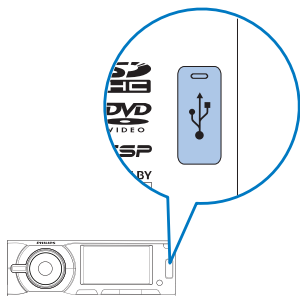

- 2 Вставьте устройство USB в разъем USB.
- ↳ Аудиосистема автоматически начнет воспроизведение содержимого устройства USB.
- 3 Перед извлечением устройства USB нажмите кнопку **⓪**, чтобы отключить устройство.
- 4 Отключите устройство USB.

Переход/поиск

Во время воспроизведения видео- или аудиодиска

- Чтобы перейти к определенному разделу или дорожке, нажмите цифровую кнопку на пульте ДУ.
- Чтобы перейти к предыдущему или следующему разделу или дорожке, нажмите **◀◀** или **▶▶**.



- Чтобы выполнить быстрый поиск назад или вперед, нажмите **◀◀** или **▶▶** и удерживайте ее в течение 3 секунд.

Во время воспроизведения файлов в формате MP3/WMA

- Для выбора дорожки нажмите кнопку **▲** или **▼**, чтобы указать нужную папку. Нажмите **◀◀** или **▶▶**, чтобы перейти к предыдущей или следующей дорожке.

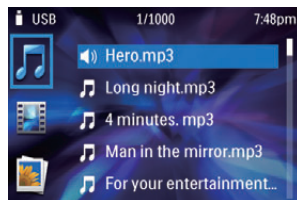

- Чтобы перейти к определенному разделу или дорожке, нажмите цифровую кнопку на пульте ДУ.

Выбор языка

Если на диске DVD содержатся субтитры на нескольких языках, устройство позволяет выбрать нужный язык субтитров.

Во время воспроизведения нажимайте кнопку **SUBTITLE** на пульте ДУ до выбора необходимого языка.

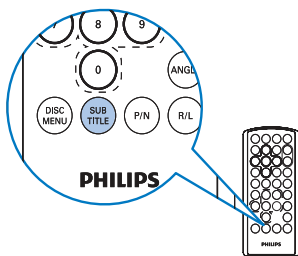

Выбор языка аудио

Если на видеодиске содержится звуковая дорожка на нескольких языках, устройство позволяет выбрать нужный язык звуковой дорожки.

Во время воспроизведения нажимайте кнопку **R/L** на пульте ДУ до выбора необходимого языка.

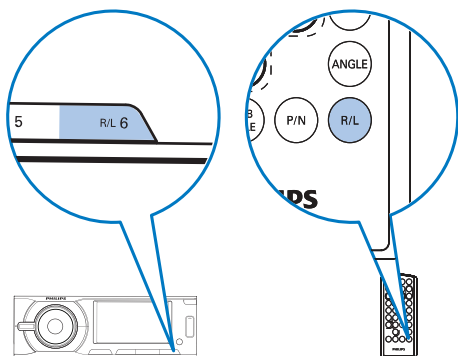

Воспроизведение вступления

При включении этой функции устройство воспроизводит первые 10 секунд каждой дорожки.

Используйте кнопку **INTRO 2** для выбора параметра.

- **[Обзор 1]:** воспроизведение первых 10 секунд каждой аудиодорожки.
- **[ПОСЛЕД. ВОСП]:** возобновление нормального воспроизведения.

Повтор воспроизведения

В устройстве поддерживаются разные режимы повтора видео, аудиозаписей, а также файлов в формате MP3/WMA. Несколько раз нажмите кнопку **3 REP**, чтобы выбрать нужный режим:

- **[ПОВТ]: [ПОВТ: 1]** - повторное воспроизведение текущего раздела или дорожки;
- **[ПОВТ]: [ПОВТ: ПАПКУ]** - повторное воспроизведение текущей папки;
- **[ПОВТ]: [ПОВТ: ВСЕ]** - повторное воспроизведение всех разделов или дорожек;
- **[ПОВТ]: [ВЫКЛ]** - отмена повторного воспроизведения.

Воспроизведение в случайном порядке

В устройстве поддерживаются разные режимы воспроизведения аудиозаписей и файлов в формате MP3/WMA в случайном порядке.

Несколько раз нажмите кнопку **SHUF 4**, чтобы выбрать нужный режим:

- **[ПЕРЕМЕМ.]: [ВСЕ]** - воспроизведение всех дорожек в случайном порядке;

- [ПЕРЕМЕМ. ПАПКУ]: воспроизведение дорожек в текущей папке в случайном порядке;
- [ПЕРЕМ.]: [ВЫКЛУ] - отмена воспроизведения в случайном порядке.

Масштабирование

Увеличение и уменьшение масштаба изображений и видео.

- 1 Несколько раз нажмите кнопку **ZOOM** на пульте ДУ.
↳ Отобразится сообщение [УВЕЛ.].

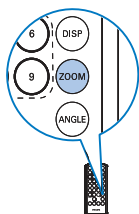

- 2 Для перемещения по увеличенному изображению нажимайте кнопки перемещения.

6 Радио

Ручная настройка радиостанции

- 1 Нажмите **MENU**.
- 2 Нажимайте кнопки перемещения для выбора **[РАДИО]**, затем нажмите **OK/MUTE**.
- 3 Нажмите кнопку **▲** или **▼**, чтобы диапазон частот.
↳ На экране отобразится **[FM]**, **[AM]** или **[СВ]**.
- 4 Нажимайте кнопку **◀◀** или **▶▶**, чтобы настроить радиостанцию вручную.

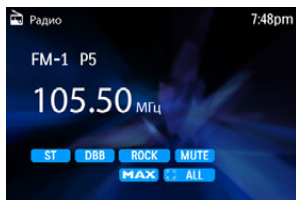

Автоматическая настройка радиостанции

В режиме **[РАДИО]** нажмите и удерживайте кнопку **◀◀** или **▶▶** в течение 3 секунд.

Сохранение радиостанций вручную

Можно сохранить не более 6 радиостанций для каждой полосы частот.

- 1 Настройте станцию, которую необходимо сохранить.

- 2 Нажмите и удерживайте одну из цифровых кнопок (1 — 6) в течение 3 секунд.

Автоматическое сохранение радиостанций

Можно сохранить не более 6 радиостанций для каждой полосы частот.

- 1 Нажмите **SEARCH** на пульте ДУ.
↳ Шесть самых мощных радиостанций выбранной полосы частот автоматически сохраняются в предварительно настроенных каналах с 1 по 6.

Выбор сохраненной радиостанции

- 1 Нажмите **▲** или **▼**, чтобы выбрать диапазон.
↳ На экране отобразится **[FM]** или **[AM]**.
- 2 Нажмите одну из цифровых кнопок (1 — 6), чтобы выбрать сохраненную радиостанцию.

Воспроизведение с помощью функции RDS

Функция RDS (система передачи радиоданных) работает только в областях действия станций FM, передающих сигналы RDS. При настройке станции RDS отобразятся значок RDS и название станции.

Поиск станции RDS на основе данныхPTY

Функция РТУ (тип программы) позволяет найти аналогичную программу по жанру. С помощью этой функции радиоприемник начинает выполнять поиск станций, ведущих трансляцию в выбранной категории.

- 1 Нажмите и удерживайте кнопку **MENU**.
↳ Отобразится меню РТУ.
- 2 Начните вращать Ⓢ в течении 2 секунд, для выбора типа программы продолжайте вращать Ⓢ затем нажмите Ⓢ для начала поиска.
- 3 Выберите канал.

Типы программ RDS

Элемент	Тип программы	Описание
1	NEWS (Новости)	Служба новостей
2	AFFAIRS (Бизнес)	Политика и текущие известия
3	INFO	Специальные информационные программы
4	SPORT (Спорт)	Спорт
5	EDUCATE (Образование)	Образование и повышение квалификации
6	DRAMA (Драма)	Радиопьесы и литература
7	CULTURE (Культура)	Культура, религия и общество
8	SCIENCE (Наука)	Наука
9	VARIED (Разное)	Развлекательные программы
10	POP M (Популярная музыка)	Популярная музыка
11	ROCK M (Рок-музыка)	Рок-музыка
12	MOR M (Утренняя музыка)	Легкая музыка

13	LIGHT M (Легкая музыка)	Легкая классическая музыка
14	CLASSICS (Классическая музыка)	Классическая музыка
15	OTHER M (Другие музыкальные жанры)	Специальные музыкальные программы
16	WEATHER (Погода)	Погода
17	FINANCE (Финансы)	Финансы
18	CHILDREN (Детский)	Программы для детей
19	SOCIAL (Общество)	Общественные темы
20	RELIGION (Религия)	Религия
21	PHONE IN (Прямой эфир)	Прямой эфир
22	TRAVEL (Путешествие)	Путешествие
23	LEISURE (Досуг)	Досуг
24	JAZZ (Джаз)	Джазовая музыка
25	COUNTRY (кантри)	Музыка кантри
26	NATION M (Национальная музыка)	Национальная музыка
27	OLDIES (Ретро)	Музыка в стиле ретро
28	FOLK M (Народная музыка)	Народная музыка
29	DOCUMENT (Документальные передачи)	Документальные передачи
30	TES (Проверка)	Проверка сигнала будильника
31	ALARM (Будильник)	Будильник

Включение функций AF/TA/REG/CT

- 1 Нажмите кнопку **MENU**.
↳ Отобразится меню настроек.
- 2 С помощью кнопок перемещения выберите **[НАСТРОЙКИ]**, затем нажмите кнопку ОК/МЕНЮ для подтверждения.
↳ Будет открыто меню параметров.
- 3 С помощью кнопок перемещения выберите **[РАДИО]**, затем нажмите кнопку **⓪**, чтобы выбрать необходимую функцию.
 - TA (прием сообщений о состоянии и загруженности дорог): позволяет автоматически получать сообщения о состоянии и загруженности дорог при прослушивании любой радиостанции.
 - TA VOLUME: Регулировка громкости для TA.
 - AF (запасная частота): автоматический поиск другой станции, если тюнеру не удалось обеспечить хороший прием.
 - REG (региональное радио): установка функции AF для региона.
 - CT (время): синхронизация часов устройства с часами станции RDS.
- 4 Поверните **⓪** и выберите пункт **[ВКЛ]**, затем нажмите кнопку **⓪** для подтверждения.

7 Настройка звука

Динамическое усиление НЧ

- 1 Нажмите кнопку **MAX SOUND** / **DBB** на автомобильной аудиосистеме или нажмите кнопку **DBB** на пульте ДУ.
 - ↳ **[DBB ВКЛ]**: функция динамического усиления НЧ включена.
 - ↳ **[DBB ВЫКЛ]**: функция динамического усиления НЧ отключена.
- 2 Снова нажмите кнопку **DBB**, чтобы изменить настройку динамического усиления НЧ.

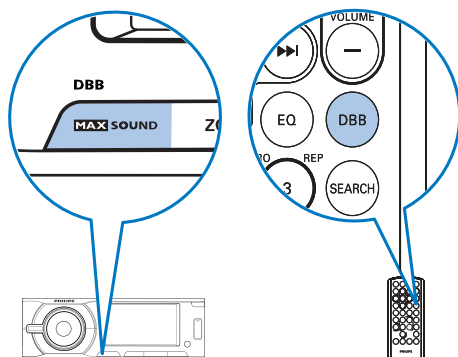

Функция MAX sound

- 1 Нажмите кнопку **MAX SOUND** / **DBB**, чтобы мгновенно увеличить мощность воспроизведения низких частот, а также установить максимальную громкость.

- 2 Для отключения этой функции повторно нажмите кнопку **MAX SOUND / DBB**

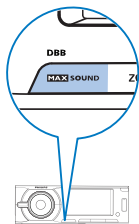

Выбор параметров эквалайзера

Система позволяет выбрать различные предустановки эквалайзера:

- [ПОЛЬЗОВАТЕЛЬ]
- [ТЕХНО]
- [РОК]
- [КЛАССИКА]
- [ДЖАЗ]
- [ОПТИМАЛЬНЫЙ]
- [СТАНДАРТ]
- [ПОП]

Примечание

- Если выбрана предустановка [ПОЛЬЗОВАТЕЛЬ], после этого можно отрегулировать значение звука параметров [НЧ], [СРЕДН.] и [ВЧ].

- 1 Нажмите **EQ/AUDIO**.
↳ Отобразится текущая настройка эквалайзера.

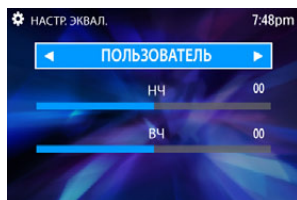

- 2 Нажмите кнопку **◀◀** или **▶▶** для выбора одной из предустановок эквалайзера.
- 3 Можно также выбрать пункт **[ПОЛЬЗОВАТЕЛЬ]**.
- 4 Для настройки высоких и низких частот нажмите кнопку **▲** или **▼** для выбора параметра **[НЧ]** и **[ВЧ]**.
- 5 Нажмите **◀◀** или **▶▶** для настройки значений.
- 6 Нажмите **↶**, чтобы выйти.

Выбор зоны прослушивания

- 1 Нажмите **ZONE**.
↳ Отобразится текущая настройка звуковой зоны.



- 2 Нажмите кнопку **◀◀** или **▶▶** для выбора одной из предустановок звуковой зоны:
 - [ВСЕ] - одинаковая громкость всех динамиков;
 - [ЛЕВ] - передний левый динамик громче остальных;
 - [ПРАВ] - передний правый динамик громче остальных;
 - [ФРОНТ] - передние динамики громче задних.
- 3 Нажмите **OK/MUTE** для подтверждения.
- 4 Нажмите **↶**, чтобы выйти.

Другие настройки звука

Можно также отрегулировать баланс передних и задних динамиков и баланс левых и правых динамиков.

- 1 Нажмите и удерживайте кнопку **EQ/AUDIO** не менее 3 секунд.
↳ Отобразятся следующие параметры.

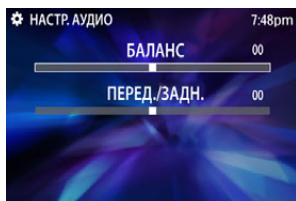

- 2 Нажмите кнопку ▲ или ▼, чтобы выбрать элемент, который необходимо настроить.
 - **[БАЛАНС]**: от 7L до 7R (L = левый динамик; R = правый динамик)
 - **[ПЕРЕД / ЗАДН.]**: от 7R до 7F (R = задний динамик; F = передний динамик)
- 3 Нажмите кнопку ⏪ или ⏩, чтобы изменить регулировки, а затем нажмите кнопку OK/MUTE для подтверждения.
 - Можно также повернуть регулятор, чтобы выбрать значение.
- 4 Нажмите ↵, чтобы выйти.

8 Параметры системы

В параметрах системы можно настроить:

- общие параметры;
- параметры DVD;
- языковые параметры;
- параметры радио.

Настройка общих параметров

- 1 Нажмите **MENU**.
↳ Отобразится главное меню.

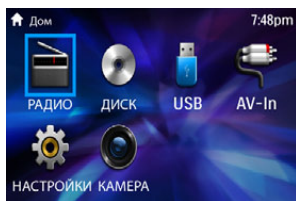

- 2 С помощью кнопок перемещения выберите **[НАСТРОЙКИ]**, затем нажмите кнопку **OK/MUTE** для подтверждения.
↳ Будет открыто меню параметров.

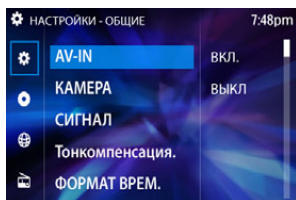

- 3 Нажмите кнопку **▲** или **▼** для выбора общего параметра **⚙️**.
- 4 Нажмите кнопку **▶▶▶**, затем нажмите **▲** или **▼** для выбора подменю. Для подтверждения нажмите **OK/MUTE**.

[AV-IN]	[ВКЛ.]/[ВЫКЛ.]	
[КАМЕРА]	[ВКЛ.]/[ВЫКЛ.]	
[СИГНАЛ]	[ВКЛ.]/[ВЫКЛ.]	Включение или выключение звукового сигнала. Если включено, каждый раз при нажатии кнопки устройство будет издавать звуковой сигнал

[Тонкомпенсация.]	[ВКЛ.]/[ВЫКЛ.]	
[ФОРМАТ ВРЕМ.]	[12 HOUR MODE]/ [24 HOUR MODE]	
[НАСТР. ВРЕМ.]		Установка часов.
[паркинг]	[ВКЛ.]/[ВЫКЛ.]	Отключение или включение просмотра DVD во время движения.

[Зеркальная камера]	[ВКЛ.]/[ВЫКЛ.]	
---------------------	----------------	--

Выбор параметров видео









- 1 Нажмите **MENU**.
- 2 С помощью кнопок перемещения выберите **[НАСТРОЙКИ]**, затем нажмите **OK/MUTE** для подтверждения.
- 3 Нажмите **▲** или **▼**, чтобы выбрать параметр DVD **Ⓢ**.
- 4 Нажмите кнопку **▶▶▶**, затем нажмите **▲** или **▼** для выбора параметра. Для подтверждения нажмите **OK/MUTE**.

[СИСТЕМА ТВ]	[NTSC]	Используется в США, Канаде, Японии, Мексике, на Филиппинах, в Южной Корее, Тайване и некоторых других странах.
	[PAL]	Используется в США, Канаде, Японии, Мексике, на Филиппинах, в Южной Корее, Тайване и некоторых других странах.
	[AUTO]	Верный формат устанавливается автоматически. Выберите этот параметр, если нет уверенности в том, какой формат необходимо выбрать.
[ТИП ТВ]	[4:3 PS]	При воспроизведении изображения, полностью заполняющего экран по высоте, оно может быть обрезано по боковым сторонам.
	[4:3 LB]	При воспроизведении широкоэкрannого изображения возможно появление черных полос с верхней и нижней сторон экрана.
	[16:9]	Для широкоэкрannого дисплея.





[PASSWORD]		Установка пароля для ограничения просмотра дисков. По умолчанию используется пароль "0000".
[Род. контроль.]	[1 KID SAFE]	Подходит для детей.
	[2 G]	Подходит для зрителей всех возрастов.
	[3 PG]	Рекомендуется установка ограничения на просмотр.
	[4 PG 13]	Не рекомендуется для детей до 13 лет.
	[5 PGR]	Рекомендуется ограничить просмотр детям до 17 лет.
	[6 R]	Доступ ограничен. Рекомендуется ограничить просмотр детям до 17 лет.
	[7 NC 17]	Не рекомендуется для детей до 17 лет.
	[8 ADULT]	Только для взрослых.
[ПО УМОЛЧ.]		Восстановление настроек по умолчанию.
[ЯРКОСТЬ]		Настройка интенсивности и детализация темных областей.
[КОНТРАСТ]		Настройка интенсивности светлых областей.
[ОТТЕНОК]		Компенсация изменений цвета.

[НАСЫЩЕН-НОСТЬ] Настройка насыщенности цвета.

Выбор языковых параметров

- 1 Нажмите **MENU**.
- 2 С помощью кнопок перемещения выберите **[НАСТРОЙКИ]**, затем нажмите кнопку  для подтверждения.
- 3 Нажмите кнопку  или , чтобы выбрать параметр языка .
- 4 Нажмите кнопку , затем нажмите  или  для выбора языка:
 - **[ЯЗЫК МЕНЮ]**
 - **[ЯЗЫК АУДИО]**
 - **[ЯЗ. СУБТИТРОВ]**
 - **[ЯЗЫК МЕНЮ ДИСКА]**
- 5 Нажмите  для подтверждения.

Настройка параметров тюнера

- 1 Нажмите **MENU**.
- 2 Нажимайте кнопки перемещения для выбора **[НАСТРОЙКИ]**, затем нажмите .
- 3 Нажмите кнопку  для выбора **[РАДИО]**, затем нажмите .
- 4 С помощью кнопок перемещения выберите необходимый вариант, затем нажмите  для подтверждения.

[МЕСТ./DX] **[МЕСТ.]** Трансляция только местных радиостанций с сильным сигналом.

[DX] Трансляция любых радиостанций с сильным и слабым сигналом.

[СТЕРЕО/МОНО] **[СТЕРЕО]** Для стереофонического вещания.

[MONO] Для монофонического вещания.

9 Другие настройки

Включение и отключение подсветки экрана

Чтобы включить или отключить подсветку экрана, нажмите и удерживайте кнопку **SOURCE**.

Выбор формата видеовыхода

Форматом видеовыхода по умолчанию выбран формат трансляции в вашей стране. Если изображение искажено, измените формат видеовыхода.

Чтобы изменить формат видеовыхода, несколько раз нажмите кнопку **P/N**.

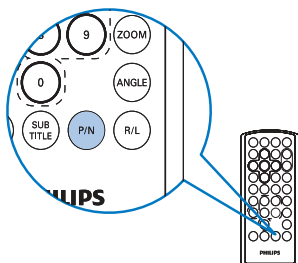

Воспроизведение с помощью других устройств

К автомобильной аудиосистеме можно подключить внешнее аудио-/видеоустройство.

- 1 Подключите устройство к автомобильной аудиосистеме.
- 2 Нажмите **MENU**.
↳ Отобразится главное меню.
- 3 С помощью кнопок перемещения выберите  **[AV-IN]**.
- 4 Выполните управление подключенным устройством (см. руководство по эксплуатации устройства).

Настройка камеры заднего вида

Если подключена камера заднего вида, на экране автомобильной аудиосистемы можно просматривать изображение с этой камеры при включении заднего хода.

- 1 При движении в режиме заднего хода нажмите **MENU**.
↳ Отобразится главное меню.

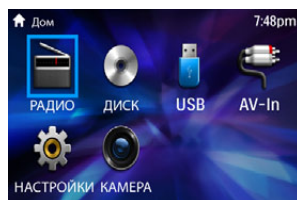

- 2 С помощью кнопок перемещения выберите  **[КАМЕРА]**.
↳ Отобразится изображение с камеры заднего вида.

Совет

- Если движение в режиме заднего хода не осуществляется, камера не будет работать из-за отсутствия питания.
- Сведения по настройке параметров камеры см. в разделе "Настройка общих параметров".

Сброс

Сброс параметров автомобильной аудиосистемы

- 1 Отсоедините переднюю панель.
- 2 Нажмите **RESET** с помощью шариковой ручки или похожего инструмента.
 - ↳ Будут удалены все настройки, кроме настройки часов.

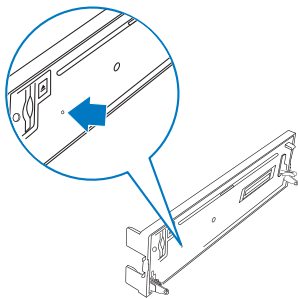

4 Замените предохранитель.

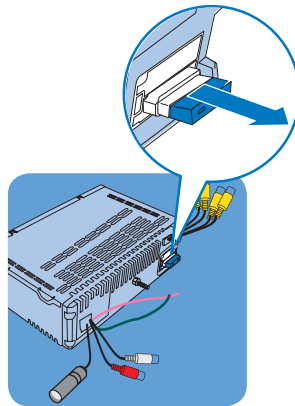

Замена предохранителя

Если система не включается, возможно, перегорел плавкий предохранитель. В этом случае его необходимо заменить.

- 1 Отсоедините переднюю панель и извлеките аудиосистему.
- 2 Проверьте электрические соединения.
- 3 Приобретите предохранитель, который соответствует напряжению поврежденного предохранителя (15 А).

10 Сведения об изделии

Примечание

- Информация о продукте может быть изменена без предварительного уведомления.

Общие

Параметры питания	12 В пост. тока (11–16 В), отриц. заземление
Предохранитель	15 А
Сопротивление для АС	4–8 Ω
Длительная выходная мощность	18 Вт x 4 канала
Напряжение линейного выхода	2,0 В
Уровень Аух-in	500 мВ
Габариты (Ш x В x Г)	188 x 58 x 194 мм
Вес	1,5 кг
Диапазон рабочих температур	-20 °С — 70 °С

Проигрыватель дисков

Система	Система DVD/CD (аудио)/MP3
Частотный отклик	20 Гц–20 кГц
Соотношение сигнал/шум	>75 дБ
Общее искажение гармоник	Менее 1%
Разделение каналов	>55 дБ

Формат видеосигнала	NTSC / PAL / AUTO
Видеовыход	1 +/- 2,0 В

Радио

Диапазон частот — FM1/FM2	87,5 – 107,9 МГц
— FM3 (ORIT)	65–74 МГц
Диапазон частот — AM (MW)	522—1620 кГц (9 кГц за шаг)
Пороговая чувствительность — FM	8 мкВ
Пороговая чувствительность — AM (MW)	30 мкВ

ЖК-дисплей

Размер экрана	3 дюйма (16:9)
Разрешение экрана	960 x 240 точек
Коэффициент контрастности	300
Яркость	250 кд/м ²

Совместимые устройства USB

- флеш-накопитель USB (USB 2.0 или USB 1.1);
- плеер с флэш-памятью USB (USB 2.0 или USB 1.1)

Поддерживаемые форматы

- Формат USB или файла памяти: FAT16 FAT32

- Скорость передачи MP3 (скорость передачи данных): 32 — 320 Кбит/с и переменная скорость передачи данных
- WMA v9 или более ранней версии
- Каталоги с вложениями до 8 уровней
- Количество альбомов/ папок: макс. 99
- Количество дорожек/ записей: макс. 999
- Тэг ID3 v2.0 или более поздней версии
- Имя файла в Unicode UTF8 (максимальная длина: 128 байтов)

Неподдерживаемые форматы

- Пустые альбомы: пустой альбом — это альбом, не содержащий файлов MP3/WMA, такой альбом не будет отображаться на дисплее.
- Файлы неподдерживаемых форматов пропускаются. Например, документы Word (.doc) или файлы MP3 с расширением .dlf игнорируются и не воспроизводятся.
- Аудиофайлы AAC, WAV и PCM.
- Файлы WMA, защищенные от копирования (DRM) (.wav, .m4a, .m4p, .mp4, .aac)
- Файлы WMA в формате Lossless (без потери качества)
- ISO9660, Joliet
- Максимальное количество записей: 512 (в зависимости от длины имени файла)
- Максимальное количество альбомов: 255
- Поддерживаемые частоты выборки: 32 кГц, 44,1 кГц и 48 кГц
- Поддерживаемые скорости передачи: 32 — 256 (Кбит/с), переменная скорость передачи

11 Определение и устранение неисправностей



Внимание

- Запрещается снимать корпус устройства.

Для сохранения действия условий гарантии запрещается самостоятельно ремонтировать систему.

При возникновении неполадок в процессе использования данной системы перед обращением в сервисную службу проверьте следующее. Если не удается решить проблему, посетите веб-сайт Philips (www.philips.com/support). При обращении в компанию Philips держите под рукой само устройство, номер модели и серийный номер.

Отсутствует питание

- Двигатель автомобиля не запущен. Запустите двигатель автомобиля.
- Неверно выполнено подключение.
- Поврежден предохранитель. Замените предохранитель.

Нет звука

- Слишком низкий уровень громкости. Регулировка громкости.
- Неверно подключен динамик.

Устройство не реагирует на команды пульта ДУ.

- Убедитесь в отсутствии препятствий между пультом ДУ и устройством.
- С близкого расстояния направьте пульт ДУ непосредственно на аудиосистему.
- Замените батарею в пульте ДУ.
- Данная функция недоступна. См. прилагаемые инструкции.

Диск не воспроизводится

- Диск вставлен другой стороной. Вставьте компакт-диск этикеткой вверх.
- Диск загрязнен. Очистите диск с помощью чистой мягкой безворсовой салфетки. Протрите диск от центра к краям.
- Диск поврежден. Вставьте другой диск.
- Используется диск несовместимого формата. Вставьте другой диск.
- Уровень ограничения диска превышает значение параметра ограничения. Чтобы уменьшить уровень ограничения, измените значения ограничения.
- Код региона диска не соответствует аудиосистеме. Вставьте диск с верным кодом региона.

Диск заблокирован в отделении для диска

- Нажмите и удерживайте **▲** до извлечения диска.

Отсутствует изображение

- Неверно подключен кабель стояночного тормоза. Проверьте правильность подключения кабеля стояночного тормоза.

Изображение засвечено или искажено

- Параметры видеодисков DVD не соответствуют DVD. Настройте параметры видеодисков DVD.
- Видеоподключение выполнено неверно. Проверьте подключения.

Во время трансляции присутствуют помехи.

- Слишком слабые сигналы. Переключитесь на другие радиостанции с более сильными сигналами.
- Проверьте подключение автомобильной антенны.
- Если трансляция осуществляется в режиме стерео, выберите режим моно.

Предварительно настроенные радиостанции теряются.

- Неверно подключен кабель аккумулятора. Подключите кабель аккумулятора к разъему, который постоянно используется.

Предохранитель неисправен

- Используется предохранитель несоответствующего типа. Замените на предохранитель 15 А.
- Заземлен кабель динамика или кабель питания. Проверьте подключения.

На дисплее отображается сообщение "ERR-12"

- Ошибка в данных USB. Проверьте исправность устройства USB.

ГАРАНТИЙНЫЙ ТАЛОН

Российская Федерация, Республика Беларусь, Казахстан Республикасы*

PHILIPS

Место для приклепления
кассового и товарного чеков

Модель: *Заполнение обязательно*

Серийный номер: *Заполнение обязательно*

Дата продажи: *Заполнение обязательно*

ПРОДАВЕЦ: *Заполнение обязательно*

Название торговой организации: *Заполнение обязательно*

Телефон торговой организации: *Заполнение обязательно*

Адрес и E-mail: *Заполнение обязательно*

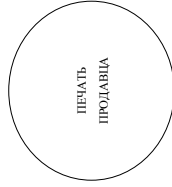

Изделие получило в исправном состоянии, в полной комплектности, с инструкцией по эксплуатации на русском языке. Со всеми техническими характеристиками, функциональными возможностями и правилами эксплуатации ознакомлен. Изделие осмотрено и проверено в моем присутствии, претензий к качеству и внешнему виду не имею. Всё изложено в инструкции по эксплуатации и гарантийном талоне обязуюсь выполнять и гарантирую выполнение всеми пользователями изделия. С условиями гарантии ознакомлен и согласен.

(ФИО и подпись покупателя)

Внимание! Требуется полное заполнения гарантийного талона продавцом!

Гарантийный талон недействителен при его неправильном или неполном заполнении, без печати продавца и подписи покупателя. Кассовый и товарный чеки о покупке должны быть прикреплены к настоящему гарантийному талону.

Дополнение к инструкции пользователя

Уважаемый Потребитель!

Благодарим Вас за покупку изделия Филлипс (торговые марки Philips, Philips Sacco, Philips Avent)

При покупке изделия убедитесь просим проверить правильность заполнения гарантийного талона. Серийный номер и наименование модели приобретенного Вами изделия должны быть идентичны написан в гарантийном талоне. Не допускается внесение в талон каких-либо изменений, исправлений. В случае неправильного или неполного заполнения гарантийного талона, а также если чек не был приложен к гарантийному талону при покупке Вами изделия – немедленно обратитесь к продавцу.

Изделие представляет собой технически сложный товар. При бережном и внимательном отношении и использовании оно будет надежно служить. Вам должно быть известно, что использование изделия не допускает механических повреждений изделия, попадания внутрь посторонних предметов, жидкостей, насекомых и пр., в течение всего срока службы следите за сохранностью полной идентификационной информации с наименованием модели и серийного номера на изделии. Во избежание возможных неполадок сохраняйте в течение всего срока службы документы, прилагаемые к изделию при его продаже (данный гарантийный талон, товарный и кассовый чеки, накладные, инструкцию пользователя и иные документы). Если в процессе эксплуатации Вы обнаружите, что параметры работы изделия отличаются от изложенных в инструкции пользователя, обратитесь, пожалуйста, за консультацией в Информационный Центр.

Изготовлено под контролем «Philips Consumer Lifestyle B.V.» Туссендиен 4, 9206 АД Хархестен, Нидерланды. Импортёр на территории РФ, Беларуси и Казахстана: ООО «Филлипс», РФ, 123022 г. Москва, ул.Сергея Макевея, д.13 (в случае импортёрской продукции). Если купленное Вами изделие требует специальной установки и подключения, рекомендуем обратиться в организацию, специализирующуюся на оказании такого рода услуг. Лицо (компания), осуществляющее Вам установку, несет ответственность за правильность проведённой работы. Помните, квалифицированная установка и подключение является существенны для его дальнейшего правильного функционирования и гарантийного обслуживания.

Сроки и условия Гарантии:

Наименование Изделия	Срок гарантии**	Срок службы**
Домашние мелшаптеры	1 год	5 лет
Стационарные аудио/видеосистемы, проигрыватели, переносные и автомобильные мелшаптеры и усилители	1 год	3 года
Портативные устройства, носимые проигрыватели, диктофоны, фотоаппараты, компьютерная периферия, автомобильная акустика, индивидуальные приемопередающие устройства, обучаемые пульты ДУ	1 год	1 год
Бытовая техника для дома и персонального ухода (кофемашины, кофеварки, пылесосы, паровые станции, утюги, кухонная техника, бритвы, эпиляторы, электрические зубные щетки, товары по уходу за волосами и т.п.)	2 года	3 года
Электронные товары по уходу за детьми (Philips-Avent)	2 года	2 года

***исчисляется со дня передачи товара потребителю или с даты изготовления, если дату передачи определить невозможно. Дату изготовления изделия Вы можете определить по серийному номеру (xxxxTTTTxxxx, где TT – год, HH номер недели, X – любой символ). Пример: A1021025123456 – дата изготовления 25 июля 2010г. Также дата производства указывается на некоторых изделиях кодом вида: TTTN, TTTNXX или XTTTTxxx. В случае затираний при определении даты изготовления обратитесь, пожалуйста, в Информационный Центр.*

Настоящая гарантия распространяется только на изделия, имеющие полную идентификационную информацию, приобретенные и используемые исключительно для личных, семейных, домашних и иных нужд, не связанных с осуществлением предпринимательской деятельности. По окончании срока службы обратитесь в авторизованный сервисный центр для проведения профилактических работ и получения рекомендаций по дальнейшей эксплуатации изделия. Гарантийное обслуживание не распространяется на изделия, поломки которых возникли вследствие:

- Нарушения Потребителем правил эксплуатации, хранения или транспортировки изделия,
 - Детей третьих лиц.
 - Ремонта неуполномоченными лицами;
 - внесения не санкционированных изменений или схематических изменений и изменений программного обеспечения
 - отключения от Государственных Технических Стандартов (ГОСТов) и норм питания, телекоммуникационных и кабельных сетей;
 - неправильной установки и подключения изделия;
 - действия непреодолимой силы (стихий, пожар, молния и т.п.).
- Гарантия не распространяется также на расходные материалы и аксессуары, включая, но не ограничиваясь, наушники, чехлы, соединительные кабели, изделия из стекла, сменные лампы, батареи и аккумуляторы, защитные экраны, накопители мусора, ремни, шестки, головки бритв и эпиляторов, иные детали с ограниченным сроком эксплуатации.

Зарегистрируйте ваше изделие на www.philips.ru и станьте участником Клуба Philips – быть в курсе последних нововведений, рекламных акций, загрузки полезных программ, а также предложений по расширенной гарантии. Любую информацию об изделии, расположении сервисных центров и о сервисном обслуживании Вы можете получить в Информационном Центре-Филлипс:

Страна	Россия	Беларусь	Казахстан*
Телефон	8 800 200-0880 (бесплатный звонок в РФ, в т.ч. с мобильных телефонов), (495) 961-1111	8 820 0011 0068 (бесплатный звонок на территории РФ, в т.ч. с мобильных телефонов)	875 11 65 0123 (бесплатный звонок со стационарных телефонов на территории Казахстана)
Время работы (местное)	с 9-00 до 21-00 без выходных	с 9-00 до 20-00 без выходных	с 12-00 до 23-00 без выходных
Веб-сайт	www.philips.ru	www.philips.by	www.philips.kz

*Копия талонный матрицы в виде галереи, Филлипс авторитетных ортағымына немесе www.philips.kz веб-сайтына хабарласыңыз.

ДЕКЛАРАЦИЯ О СООТВЕТСТВИИ

ООО "Филипс"

наименование организации или фамилия, имя, отчество индивидуального предпринимателя, принимающей декларацию о соответствии

Свидетельство ОГРН № 1027700044074 от 22 июля 2002 г, выдано МИ МНС РФ № 39 г. Москвы

сведения о регистрации организации или индивидуального предпринимателя (наименование регистрирующего органа, дата регистрации, регистрационный номер)
123022, г. Москва, ул. Сергея Макеева, д. 13, телефон (495) 937-9300
адрес, телефон, факс

в лице Генерального директора Ари Жана де Йонгсте

должность, фамилия, имя, отчество руководителя организации, от имени которой принимается декларация

заявляет, что

Автомобильные аудио-видео системы торговой марки Philips модели: CED229/xx, CED230/xx, CED780/xx, CED1900/xx и аудио аксессуары: Автомобильные сабвуферы модели: CSP1000/xx
Автомобильные динамики модели: CSP510/xx, CSP610/xx, CSP650/xx, где "х" – любая цифра от 0 до 9, обозначающая модификации изделий с разным дизайном и комплектацией

наименование, тип, марка продукции, на которую распространяется декларация

выпускаемая по технической документации изготовителя

Серийный выпуск

сведения о серийном выпуске или партии (номер партии, номера изделий, реквизиты договора поставки, накладная)

изготовителем "Philips Consumer Lifestyle B.V."

наименование изготовителя

Tussendiepen 4 9206 AD Drachten, the Netherlands, Нидерланды.

на заводах: 1. "TEAM FORCE ELECTRONIC FACTORY", FULONG INDUSTRIAL ZONE, CHU-CHI DISTRICT, HU-MEN TOWN, DONGGUAN, GUANGDONG PROVINCE, CHINA (Китай); 2. "DONGGUAN EVERVICTORY ELECTRONIC CO., LTD.", CHU-CHI DISTRICT, HU-MEN TOWN, DONGGUAN, GUANGDONG PROVINCE, CHINA (Китай); 3. "Philips Electronics Hong Kong Ltd.", 5/F, Philips Electronics Building NO.5 Science Park East Avenue Hong Kong Science Park, Shatin, N.T. Hong Kong (Гонконг)

страны и т.п.)

Код ОК 005-93 (ОКП): 65 8260

Код ТН ВЭД России: 8527 21 000 0

соответствует требованиям

ГОСТ 17692-89 (Ип. 2.1.6, 2.1.7), ГОСТ 28279-89 (П.2.2), ГОСТ 22505-97

обозначение нормативных документов, соответствия которым подтверждено данной декларацией, с указанием пунктов этих нормативных документов, содержащих требования для данной продукции

Декларация принята на основании

Протокол испытаний № 1069-ЭР/12 от 09.07.2012 г.

ИЛ ЗАО НИИ "САМТЭС", рег. № РОСС RU.0001.21МЭ40

информация о документах, являющихся основанием для принятия декларации

Дата принятия декларации: 10.07.2012

Декларация о соответствии действительна до: 09.07.2015

м.п.



подпись

Ари Жан де Йонгсте

инициалы, фамилия

Сведения о регистрации декларации о соответствии

ОРГАН ПО СЕРТИФИКАЦИИ ЭЛЕКТРООБОРУДОВАНИЯ И МЕДИЦИНСКИХ ИЗДЕЛИЙ ООО "ТЕСТСЕРТИФКО"

наименование и адрес органа по сертификации, зарегистрированного декларацию

107023, г. Москва, ул. Б.Семеновская, д.40, тел. 781 63 95, факс 781 63 95, e-mail: info@testsert.ru

Аттестат рег. № РОСС RU.0001.11МО04 выдан 02.09.2011г. Федеральным агентством по техническому регулированию и метрологии

Дата регистрации 10.07.2012, регистрационный номер декларации РОСС NL.MO04.D00707

дата регистрации и регистрационный номер декларации

м.п.

Для
сертификации



подпись

О.Г. Фадеев

инициалы, фамилия руководителя органа по сертификации

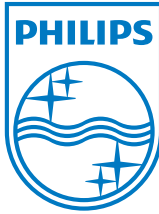

Specifications are subject to change without notice
© 2012 Koninklijke Philips Electronics N.V.
All rights reserved.

CED230_51_UM_V2.0

