

DVD Soundmachine

AZ5737

User manual

Руководство пользователя



PHILIPS

This product incorporates copyright protection technology that is protected by method claims of certain U.S. patents and other intellectual property rights owned by Macrovision Corporation and other rights owners. Use of this copyright protection technology must be authorized by Macrovision Corporation, and is intended for home and other limited viewing uses only unless otherwise authorized by Macrovision Corporation. Reserve engineering or disassembly is prohibited.

Laser safety

This unit employs a laser. Due to possible eye injury, only a qualified service person should remove the cover or attempt to service this device.

Class II equipment symbol 

This symbol indicates that the unit has a double insulation system

CAUTION
Use of controls or adjustments or performance of procedures other than herein may result in hazardous radiation exposure or other unsafe operation.

Index

English 4

Русский 30

English

Русский

ОБЩАЯ ИНФОРМАЦИЯ

Функциональные особенности системы	31
Информация по охране среды	31
Прилагаемые принадлежности	31
Воспроизводимые диски	31
Информация по уходу за системой и ее безопасной эксплуатации	32-33

Обзор функций

Обзор функций	34
Пульт дистанционного управления	35

Подготовка

Подключение к телевизору	36
Подключение сетевого шнура	36

Подготовка системы к работе

Этап 1. Установка батареек в пульт дистанционного управления	37
Этап 2. Настройка телевизора	37
Этап 3: Языковые установки	38

Основные функции

Основные функции	39
------------------------	----

Операции с дисками

Воспроизведение дисков	39
Использование меню диска	39
Основные функции управления воспроизведением.....	40

- Переход к другому эпизоду (треку)/ главе
 - Чтобы перейти к любому эпизоду (треку)/ главе напрямую
- Быстрый поиск
- Продолжение воспроизведения с последней точки остановки

Выбор различных режимов воспроизведения.....	40
--	----

- Режим повторного воспроизведения
- Режим воспроизведения в случайном порядке
- Режим повтора фрагмента главы/трека

Программирование воспроизведения любимых треков	41
---	----

Специальные функции дисков DVD/VCD	42
--	----

- Изменение языка субтитров
- Изменение масштаба изображения
- Изменение ракурса просмотра
- Смена языка дорожки
- Поиск конкретного фрагмента

- Вывод информации о диске во время воспроизведения
- Переход к другому эпизоду (треку)/главе
- Воспроизведение с заданной точки замедленное воспроизведение
- Изменение угла камеры
- Покадровое воспроизведение
- Управление воспроизведением (PBC)-Только 2.0 VCD
- Просмотр содержимого DVD-диска

Операции с дисками MP3/ Picture

Воспроизведение дисков MP3/Picture (Kodak, файлы в формате JPEG)	45
--	----

- Диск с файлами MP3/JPEG
- Диск формата Kodak Picture

Операции с использованием меню DVD-диска

Использование строки меню	46
Использование меню настройки (задание пользовательских установок)	47

- Настройка формата телевизионного изображения
- Настройка режима сохранения экрана (скринсейвер)
- Включение/выключение ночного режима
- Контрольный звуковой сигнал
- Смена пароля
- Ограничение воспроизведения дисков путем задания уровня родительского контроля

Операции с кассетным магнитофоном/Запись

Воспроизведение аудиокассет	51
Общая информация по записи	51
Настройка на радиостанции	52
Синхронная запись с диска	52
Настройка на радиостанции	52

Технические характеристики

53

УСТРАНЕНИЕ НЕИСПРАВНОСТЕЙ ..

54

Глоссарий

56

Функциональные особенности системы

Ваш проигрыватель DVD с 2.0-канальным аналоговым усилителем создает динамическое звучание такого же качества, что и полнофункциональный кинотеатр и включает в себя некоторые наиболее удачные характеристики технологии домашних кинотеатров.

Дополнительные особенности:

Ночной режим

Этот режим позволяет при использовании формата Dolby Digital уменьшить динамический диапазон сигнала и, тем самым, уменьшить разницу между самыми громкими и самыми тихими звуками.

Родительский контроль (уровень доступа)

Эта функция позволяет задать уровень доступа, чтобы дети не смогли посмотреть DVD-диски, имеющие уровень выше заданного.

Информация по охране среды

Мы постарались избежать использования излишней упаковки и изготовить ее таким образом, чтобы все ее элементы можно было легко разделить на три материала: картон (коробка), пенополистирол (амортизатор) и полиэтилен (пакеты и защитная пенопластовая крошка). Ваша система изготовлена из таких материалов, которые после разборки системы в специализированной компании могут быть переработаны и повторно использованы. Пожалуйста, соблюдайте местные правовые нормы, касающиеся утилизации упаковочных материалов, разряженных батареек и старого оборудования.

Утилизация старого устройства

Ваше устройство спроектировано и изготовлено из высококачественных материалов и компонентов, которые можно утилизировать и использовать повторно.



Если товар имеет символ с зачеркнутым мусорным ящиком на колесах, это означает, что товар соответствует Европейской директиве 2002/96/EC.

Ознакомьтесь с местной системой раздельного сбора электрических и электронных товаров.

Соблюдайте местные правила. Утилизируйте старые устройства отдельно от бытовых отходов. Правильная утилизация вашего товара позволит предотвратить возможные отрицательные последствия для окружающей среды и человеческого здоровья.

Прилагаемые принадлежности

- Композитный видеокабель (желтый)
- Аудиокабели (белый/красный)
- Пульт дистанционного управления
- Сетевой шнур

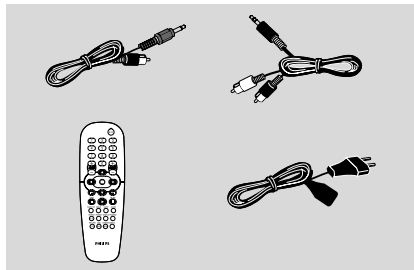

Воспроизводимые диски

Система DVD поддерживает воспроизведение:

- Цифровые видеодиски (Digital Video Disc)
- Диски Video CD (VCD)
- Диски Super Video CD (SVCD)
- Перезаписываемые видеодиски (DVD+RW)
- Компакт-диски (CD)
- Диски CD-R(W) с файлами изображений (Kodak, формат JPEG)
- Поддерживаемый формат MP3-CD:
 - Формат записи дисков ISO 9660/UDF
 - Максимальная длина названия эпизода/альбома - 12 символов
 - Максимальный уровень вложенности каталогов - 8
 - Максимальное количество альбомов - 32
 - Максимальное количество эпизодов и альбомов - 255
 - Максимально количество треков MP3- 999
- Поддерживаемые частоты дискретизации для дисков MP3: 32 кГц, 44,1 кГц, 48 кГц
- Поддерживаемые битрейты для дисков MP3: 32, 64, 96, 128, 192 и 256 кбит/с
- Следующие форматы не поддерживаются:
 - Файлы с расширениями *.VMA, *.AAC, *.DLF, *.M3U, *.PLS, *.WAV
 - Файлы с именами альбомов/треков на других языках, кроме английского
 - Диски, записанные в формате Joliet



ОБЩАЯ ИНФОРМАЦИЯ

Региональные коды

Эта DVD система может воспроизводить только DVD диски, отмеченные знаком **ALL regions or for** или **Регион 5**. Диски других регионов воспроизводиться не будут.



Примечания:

– Для дисков, записанных в смешанном режиме, для воспроизведения можно выбрать только один тип файлов (в соответствии с форматом записи).

– Если при воспроизведении какого-либо диска вы испытываете затруднения, то извлеките этот диск и попробуйте воспроизвести другой.

Неправильно отформатированные диски на этой системе воспроизводиться не будут.

Информация по уходу за системой и ее безопасной эксплуатации

Избегайте повышенной температуры, сырости, воды и пыли

- Не подвергайте систему, батарейки или диски воздействию повышенной влажности, дождя, песка или чрезмерного нагрева (вызываемого, например, нагревательными приборами или прямыми солнечными лучами). Во избежание попадания пыли на считывающую линзу, не оставляйте надолго открытым лоток для дисков.
- Не ставьте на аппарат емкости с жидкостями, например вазы.
- Устанавливайте эту систему вблизи сетевой розетки, к которой имеется удобный доступ.
- Не допускайте попадания воды на систему.
- Когда система находится в дежурном режиме, она все равно потребляет небольшое количество электроэнергии. Для полного отключения системы от сети выньте сетевую вилку из розетки.

Избегайте образования конденсата

- Считывающая линза может «запотеть», если плеер быстро переместить из холодного места в теплое; воспроизведение диска при этом может стать невозможным. Необходимо подождать, пока влага внутри плеера не испарится.

Не загромождайте вентиляционные отверстия

- Не устанавливайте систему в закрытый шкаф или стойку, для обеспечения нормальной вентиляции оставляйте вокруг системы не менее 15 см свободного пространства.

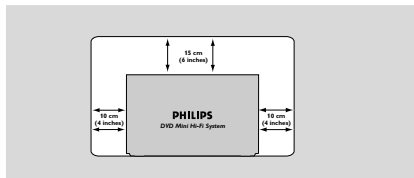

- Не закрывайте вентиляционные отверстия такими предметами как газеты, скатерти, шторы и т.п.

Уход за корпусом

- Используйте мягкую ткань, слегка увлажненную раствором мощного средства. Не используйте растворы, содержащие спирты, аммиак или абразивные материалы.

Уход за дисками

- Чтобы очистить CD-диск, протирайте его по прямой линии от центра к краю мягкой тканью, не содержащей ворса. Чистящее средство может испортить диск.



- Подписывайте диски CD-R(W) только со стороны ярлыка и только ручкой или фло-мастером с мягким наконечником.
- Берите диск за края. Не касайтесь рабочей поверхности диска.

Чистка линзы оптической системы

- В результате длительной эксплуатации на считывающей линзе может скопиться пыль или грязь. Для обеспечения высокого качества воспроизведения время от времени очищайте линзу с помощью специального средства для чистки считывающих линз Philips CD Lens Cleaner или с помощью любого другого чистящего средства такого же типа, имеющегося в продаже. Чистите линзу согласно инструкциям производителя чистящего средства.

Выбор подходящего места установки

- Установите систему на плоской, твердой и устойчивой поверхности.

Чистка магнитной головки и тракта прохождения магнитной ленты

- Для обеспечения хорошего качества записи и воспроизведения аудиокассет чистите Головку (А), ведущие валы (В) и прижимные ролики (С) через каждые 50 часов использования магнитной ленты.
- Используйте ватный тампон, слегка смоченный чистящей жидкостью или спиртом.
- Очистить головку можно также путем однократного прогона чистящей кассеты в режиме воспроизведения.

Размагничивание магнитной головки

- Используйте размагничивающую ленту, которую вы можете приобрести по месту покупки системы.

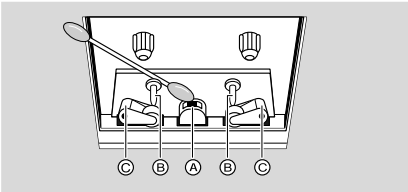

- Если шнур питания или штепсель прибора используются для отключения устройства, доступ к разъединителю должен оставаться свободным.
- Не подвергайте устройство воздействию воды.
- Установить устройстве вблизи розетки переменного тока с обеспечением незатрудненного доступа к вилке сетевого кабеля.
- Если система в резервном режиме, она потребляет энергию. Для полного отключения питания системы выньте вилку из настенного разъёма.

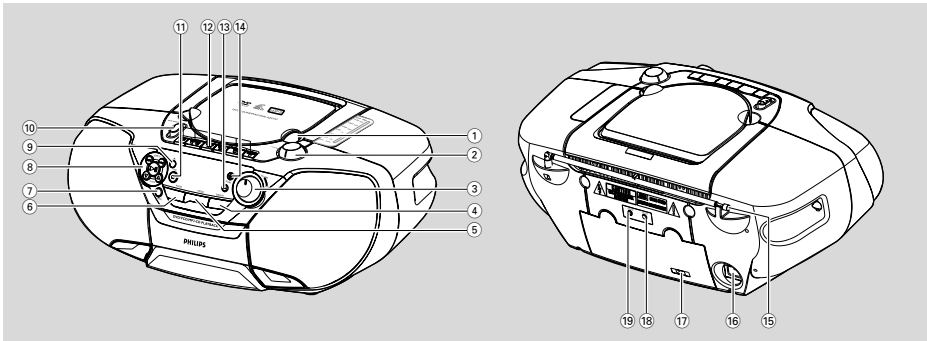

Обзор функций

① LIFT TO OPEN

- поднимит здесь для открывания дверцы отсека для дисков-ленты

② TUNING

- для настройки на радиостанции

③ VOLUME

- регулировка уровня громкости

④ DISPLAY

- воспроизведение информации о диске во время его воспроизведения
- переход в режим слайд-шоу в режиме воспроизведения диска с изображениями

⑤ MODE

- применение функции повторения в режиме диска

⑥ AUDIO

- выбор языка аудиовоспроизведения
- выбор аудиорежима во время воспроизведения диска SVCD/VCD с записью нескольких каналов

⑦ PROG

- программирование избранных дорожек в режиме диска

⑧ SEARCH ◀◀ / ▶▶

- в режиме диска нажмите для перехода на предыдущую/следующую дорожку/раздел.
- в режиме диска нажмите и удерживайте для быстрого перехода вперед/назад
- в режиме диска JPEG нажмите и удерживайте для уменьшения или увеличения изображения.

PLAY/PAUSE ▶▶

- запуск или остановка воспроизведения диска
- возобновление воспроизведения с места последней остановки

ALBUM ▲ / ▼

- выбор предыдущего/следующего альбома в режиме STOP при воспроизведении файлов MP3/WMA (при включенном меню).

⑨ iR

- на этот датчик направляйте пульт дистанционного управления.

⑩ SOURCE

- выбор аудиоисточника для воспроизведения: **DVD/VCD/MP3/CD, FM, MW, TAPE**

⑪ STOP ■

- остановка воспроизведения или удаление программы

⑫ опки магнитофона:

PAUSE II

- для прерывания записи или проигрывания **STOP ■ / OPEN ▲**

- для остановки кассеты;

- открытия кассетного отделения

SEARCH ◀◀ / ▶▶

- для быстрой перемотки кассеты назад/перемотки вперед

PLAY ◀

- начало воспроизведения

RECORD ●

- запуск записи кассетной деки.

⑬⑭ ZOOM-/+

- увеличение и ли уменьшение изображения в режиме воспроизведения диска

⑮ Телескопическая антенна

- для улучшения приема диапазона FM

⑯ AC MAINS~

- гнездо для сетевого провода

⑰ напряжения

- соответствующее напряжению в местной электросети.

⑱ Видеовыход

- подключение входного видеоразъема телевизора

⑲ Аудиовыход

- подключение входного аудиоразъема телевизора

Пульт дистанционного управления

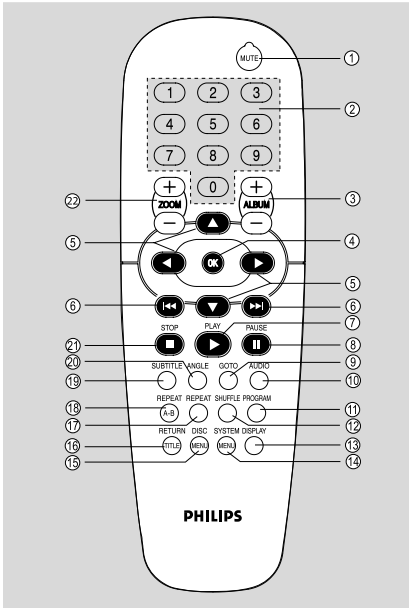

Примечание о пульте ДУ:

- Прилагаемый пульт ДУ предназначен только для управления дисками.
- Сначала выберите на устройстве диск-источник (DVD/VCD/MP3/CD), затем выберите необходимую функцию (◀◀, ▶▶ или ▶, например).

① MUTE

- отключение или включение аудиовыхода

② Numeric Keypad (0-9)

- ввод номера трека/эпизода диска.

③ ALBUM +/-

- выбор предыдущего/следующего альбома в режиме STOP при воспроизведении файлов MP3/WMA (при включенном меню).

④ OK

- отмена или подтверждение выбранной установки.

⑤ ▲ / ▼ / ◀ / ▶

- выбор направления перемещения в меню диска/строке меню системы.
- поворот изображения для просмотра в режиме диска JPEG.
- в DVD/MP3/VCD/SVCD/CD режиме диска быстрое перемещение в обратном/прямом направлении (◀ / ▶).
- перемещение по увеличенному изображению вверх/вниз/влево/вправо

⑥ ◀◀ / ▶▶

- в режиме диска: переход к предыдущей/следующей части/треку.

⑦ PLAY ▶

- запуск воспроизведения диска

⑧ PAUSE II

- остановка воспроизведения диска или возобновление воспроизведения с места последней остановки.

⑨ GOTO

- прямой переход к желаемому эпизоду, треку или моменту времени.

⑩ AUDIO

- для VCD/SVCD установка аудиорежима (VCD: левый вокал, правый вокал, левый моно, правый моно или стерео), (SVCD: AUDIO1 (Аудио1), AUDIO2 (Аудио2), AUDIO1 VOCAL (Аудио1 вокал), AUDIO2 VOCAL (Аудио2 вокал))

- для DVD выбор языка аудиовоспроизведения

⑪ PROGRAM

- в режиме DISC: программирование любимых треков

⑫ SHUFFLE

- воспроизведение в режиме случайного порядка.

⑬ DISPLAY (OSD)

- воспроизведение информации о диске во время его воспроизведения

- переход в режим слайд-шоу в режиме воспроизведения диска с изображениями

⑭ SYSTEM MENU (Dynamic Bass Boost)

- вход и выход из строки меню системы.

⑮ DISC MENU (Dynamic Bass Boost)

- вход или выход из меню содержимого диска
- в режиме VCD/SVCD выбор включения или выключения PBC (Управления воспроизведением).

⑯ RETURN TITLE

- переход на главную страницу VCD
- переход в меню записи DVD

⑰ REPEAT

- выбор различных режимов непрерывного воспроизведения

⑱ REPEAT A-B

- повтор конкретного эпизода в пределах раздела/дорожки

⑲ SUBTITLE

- выбор языка субтитров.

⑳ ANGLE

- циклический выбор угла просмотра.

㉑ STOP ■

- прекращение воспроизведения диска.

㉒ ZOOM +/-

- увеличение и ли уменьшение изображения в режиме воспроизведения диска

Подключение к телевизору

Примечания:

– Систему можно подключить к телевизору напрямую.

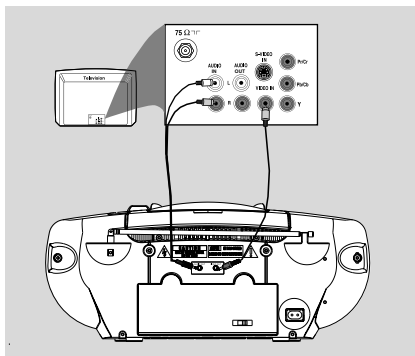

- С помощью комPOSITE видеокабеля (желтый) соедините разъем **VIDEO OUT** [Видео] системы с разъемом видеовхода телевизора (имеющим маркировку A/V In [Аудио/видеовход], Video In [Видеовход], Composite [Композитный] или Baseband [Полоса частот видеосигнала]).
- Для прослушивания диска, воспроизводимого на системе, на телевизоре воспользуйтесь прилагаемыми аудиокабелями для подключения разъема **AUDIO OUT** (черный) к соответствующим разъемам **AUDIO IN** (красный/белый) на телевизоре.

Подключение сетевого шнура

ВНИМАНИЕ!

– Если ваша система оснащена переключателем напряжения (**VOLTAGE SELECTOR**), установите его в положение, соответствующее напряжению в местной электросети.

– На задней панели находится табличка с паспортными данными системы.

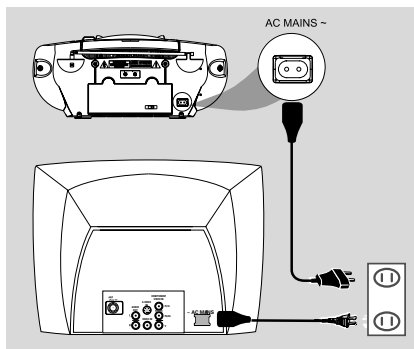

- Выполнив правильно все проводные соединения, вставьте вилку сетевого шнура в розетку.

Запрещается производить и изменять проводные соединения при включенном питании.

Примечания:

– Питание устройства производится только от сети переменного тока.

Примечания:

- На задней панели находится табличка с паспортными данными системы.

- Never make or change any connection with the power switched on.

ВНИМАНИЕ!

– Прежде чем приступить к использованию системы, убедитесь в том, что вы выполнили все описанные ниже подготовительные процедуры.

Этап 1. Установка батареек в пульт дистанционного управления

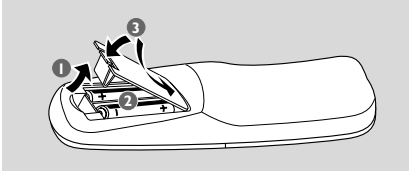

- 1 Откройте крышку отсека для батареек.
- 2 Соблюдая полярность, обозначенную символами «+» и «-», вставьте в отсек две батарейки (типоразмер R06 или AAA).
- 3 Закройте крышку.

Использование пульта дистанционного управления при работе с системой (Это доступно только в режиме диска)

- 1 Установите переключатель источника в DVD/VCD/MP3/CD.
- 2 Направляйте пульт дистанционного управления непосредственно на датчик инфракрасных сигналов, который находится на передней панели основного блока.
- 3 После этого выберите желаемую функцию (например, или).

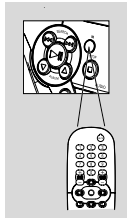

ПРЕДУПРЕЖДЕНИЕ:

– Вынимайте батарейки из пульта, если они разрядились или если система долго не будет использоваться.
 – Не устанавливайте вместе старую и новую батарейки или батарейки разных типов.
 – Батарейки содержат химические вещества, поэтому их следует утилизировать надлежащим образом.

Этап 2. Настройка телевизора

ВНИМАНИЕ!

– Убедитесь в том, что вы выполнили все необходимые.



- 1 Установите переключатель источника в режим диска.
- 2 Включите телевизор и настройтесь на канал, соответствующий видеовходу. На экране телевизора должна появиться синяя фоновая заставка Philips DVD.
 → Вы можете перейти на телевизоре к каналу 1 и повторно нажимать кнопку уменьшения номера канала, пока не увидите описанный выше канал видеовхода.
 → ИЛИ: вы можете выбрать различные видеорежимы с пульта дистанционного управления.
 → ИЛИ: если вы используете ВЧ-модулятор, то настройте телевизор на канал 3 или 4.

Выбор цветовой системы, соответствующей вашему телевизору

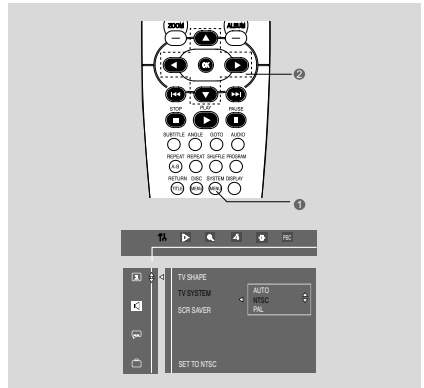
Этот проигрыватель DVD поддерживает обе системы NTSC и PAL. Для воспроизведения диска DVD на этом проигрывателе цветовой системы DVD, телевизора и проигрывателя DVD должны совпадать.



Подготовка системы к работе

- 1 В режиме работы с диском остановите воспроизведение и нажмите кнопку **SYSTEM MENU**.
- 2 Выберите символ  и нажмите кнопку **▼**.
- 3 Нажимая кнопки **▲ / ▼ / ◀ / ▶** на пульте дистанционного управления, пере- мещайтесь по функциям и выберите нуж- ную вам опцию.
→ Перейдите к символу  и нажмите кнопку **▶**.
→ Перейдите к пункту «TV SYSTEM» [Цве- товая система] и нажмите кнопку **▶**.

AUTO

– Выберите эту установку, если подключенный телевизор совместим как с системой NTSC, так и с PAL (мультисистемный). Формат сигна-ла на выходе будет автоматически приведен в соответствие с форматом видеосигнала диска.

NTSC

– Выберите эту установку, если подклю- ченный телевизор поддерживает только сис- тему NTSC. Выходной сигнал с диска фор- мата PAL будет перекодироваться и пода- ваться на выход в формате NTSC.

PAL

– Выберите эту установку, если подклю- ченный телевизор поддерживает только сис- тему PAL. Выходной сигнал с диска форма- та NTSC будет перекодироваться и пода- ваться на выход в формате PAL.



- 4 Выберите нужный пункт и нажмите кнопку **OK**.

Чтобы удалить меню с экрана
нажмите кнопку **SYSTEM MENU**.

Этап 3: Языковые установки

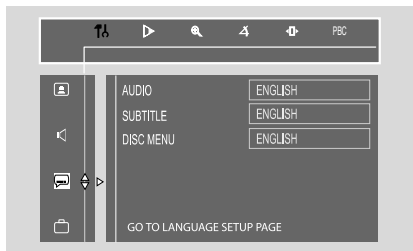
Можно установить предпочитаемые настройки языка таким образом, чтобы проигрыватель DVD автоматически переключался на необходимый язык при каждой загрузке диска. Если выбранного языка нет на диске, вместо него будет использоваться язык, заданный по умолчанию. Язык меню проигрывателя DVD невозможно менять после выбора.



- 1 В режиме диска остановите воспроизведение и нажмите кнопку **SYSTEM MENU**.
- 2 Выберите иконку  и нажмите **▼**.
- 3 Нажимайте кнопки **▲ / ▼ / ◀ / ▶** на ПДУ для переключения между функциями и выберите нужную.
→ Перейдите на  и нажмите **▶**.
→ Перейдите на один из указанных ниже пунктов и нажмите **▶**.
 - Audio (звуковая дорожка диска)
 - Subtitle (субтитры диска)
 - Disc Menu (экранное меню)
- 4 Нажмите **▲ / ▼** для выбора языка и нажмите кнопку **OK**.
- 5 Повторите этапы 3~4 для других установок.

Чтобы выйти из меню

Нажмите кнопку **SYSTEM MENU**.

Основные функции

Включение/выключение системы и выбор аудиоисточника

- 1 Для выбора аудиоисточника (включите систему), установите на устройстве переключатель источника в положение: DVD/VCD/MP3/CD, FM, MW, TAPE.
→ Система переключится на прием от выбранного источника.
- 2 Для выключения системы установите на устройстве переключатель источника в положение **OFF** и проверьте, не зафиксированы ли кнопки управления кассетой.

Регулировка громкости

- Настройка громкости выполняется с помощью регулятора VOLUME.

Временное отключение звука

- В режиме диска нажмите кнопку **MUTE** на пульте ДУ.
→ отобразится индикация **MUTE** (Звук отключен).
Снова нажмите кнопку **MUTE** для отмены режима **MUTE**.

ВНИМАНИЕ!

– Эта система рассчитана на использование стандартных дисков. Поэтому не используйте имеющиеся в продаже ак-сессуары (стабилизирующие кольца или специальные салфетки) - они могут за-блокировать механизм дисководов.

– Не перемещайте систему во время воспроизведения диска. Это может ее повредить.

– Не помещайте в лоток диска посторонние предметы. Это может привести к поломке системы.

– На DVD-диски и плееры распространяются региональные ограничения. Перед воспроизведением диска убедитесь в том, что региональные коды диска и плеера совпадают.

– В зависимости от используемых дисков DVD или VCD, некоторые операции могут различаться или не действовать.

Воспроизведение дисков

- 1 Установите переключатель источника на системе в режим диска.
- 2 Включите телевизор и настройтесь на канал, соответствующий видеовходу (см. раздел «Настройка телевизора»).
- На экране телевизора должна появиться синяя фоновая заставка с надписью Philips DVD.
- 3 Откройте крышку лотка диска и установите диск.
→ Необходимо убедиться в том, что наклейка диска расположена сверху. Двухслойные диски загружаются стороной, которую необходимо проиграть, вниз.
- 4 Нажмите на крышку лотка диска, чтобы закрыть лоток.
→ На дисплее появится индикация **LOADING**.
- Воспроизведение некоторых дисков начинается автоматически. Если на диске записано содержание диска, на телеэкране может отобразиться меню диска. Если отобразилось меню, воспользуйтесь кнопками **▲ / ▼ / ◀ / ▶** для необходимого выбора и нажмите кнопку **OK** для подтверждения. Для выбора опции воспроизведения воспользуйтесь **кнопками цифровой клавиатуры (0-9)**.
→ В случае блокировки диска функцией ограничения просмотра необходимо ввести пароль из четырех цифр.
- 5 Нажмите кнопку **▶▶** на передней панели устройства или кнопку **PLAY ▶** на пульте ДУ для запуска воспроизведения.

Для дисков MP3

- Загрузите диск MP3 в лоток плеера.
→ Если вы хотите включить/выключить меню, нажмите кнопку **DISC MENU**.

Примечания:

- Загружайте диски маркированной стороной вверх.
- Для обеспечения качественной работы системы дождитесь завершения считывания диска, прежде чем выполнять с ним ту или иную операцию.

Использование меню диска

После загрузки диска с функцией Table of Contents [Содержание] на экране телевизора может появиться меню.

Чтобы выбрать функцию воспроизведения или пункт меню:

- Нажмите кнопку **▲ / ▼ / ◀ / ▶** или **кнопки цифровой клавиатуры (0-9)** на пульте ДУ, затем нажмите кнопку **▶▶** на передней панели или **PLAY ▶** на пульте ДУ или кнопку **OK** для запуска воспроизведения.

Операции с дисками

Чтобы войти или выйти из меню:

- Нажмите на пульте дистанционного управления кнопку **DISC MENU**.

Основные функции управления воспроизведением

Для начала воспроизведения

- Нажмите кнопку **▶||** на передней панели или кнопку **PLAY ▶** на пульте ДУ.

Приостановка воспроизведения

- Нажмите кнопку **▶||** на передней панели или кнопку **PAUSE ||** на пульте ДУ.
- Для возобновления воспроизведения нажмите кнопку **▶||** на передней панели или снова кнопку **PLAY ▶** на пульте ДУ.

Остановка воспроизведения

- Нажмите кнопку **■**.

Переход к другому эпизоду (треку)/ главе

- Для перехода во время воспроизведения назад или вперед по диску повторно нажмите на передней панели или на пульте дистанционного управления кнопку **◀◀ / ▶▶**, соответственно. При каждом нажатии будет осуществляться переход к началу предыдущего или следующего эпизода (трека)/главы диска.

Примечание:

– Если плеер находится в режиме повторного воспроизведения главы (трека), то при нажатии одной из указанных кнопок будет осуществляться повторное воспроизведение той же главы (трека) с начала.

Чтобы перейти к любому эпизоду (треку)/ главе напрямую

Для дисков CD/VCD(PBC выкл.)/MP3

- Используйте для ввода номера желаемого эпизода (трека)/главы цифровые кнопки **(0-9)**.

Для дисков DVD

- См. раздел «Переход к другому эпизоду (треку)/ главе».

Быстрый поиск

- 1 Нажмите и удерживайте кнопку **◀◀ / ▶▶** на передней панели более трех секунд или нажмите кнопку **◀ / ▶** на пульте ДУ для быстрого перемещения по диску вперед и назад. Повторите этот шаг для выбора другого значения скорости.

- 2 Для возобновления нормального воспроизведения нажмите кнопку **▶||** на передней панели или нажмите кнопку **PAUSE ||**, а затем нажмите кнопку **PLAY ▶** на пульте ДУ.

Продолжение воспроизведения с последней точки остановки

- В режиме предварительной остановки и до извлечения диска нажмите кнопку **▶||** на передней панели или кнопку **PLAY ▶** на пульте ДУ для возобновления воспроизведения с места остановки.

Чтобы отменить режим воспроизведения с точки остановки:

- В режиме остановки снова нажмите кнопку **■** для полной остановки воспроизведения, или откройте лоток диска, или установите переключатель источника в другой режим (например, FM, MW, TAPE)

Примечания:

- Информация о возобновлении воспроизведения будет стерта из памяти, если вы замените диск, откроете лоток для дисков, смените источник сигнала или отключите систему от электросети.
- Для дисков MP3/DIVX/WMA эта функция не действует.

Выбор различных режимов воспроизведения

Режим повторного воспроизведения

Во время воспроизведения можно выбрать только режим повторного воспроизведения.

Режим повтора вы можете выбрать только во время воспроизведения.

- Для DVD-дисков - повтор главы/эпизода Нажимая кнопку **REPEAT** выберите один из следующих режимов:
REPEAT CHAPTER → REPEAT TITLE → REPEAT OFF

Для дисков SVCD/VCD/CD(PBC выкл.) - повторять в случайном порядке

- Нажимая кнопку **REPEAT**, выберите один из следующих режимов:
REPEAT TRACK → REPEAT DISC → REPEAT OFF

Во время воспроизведения составленной программы:

- Нажимая кнопку **REPEAT**, выберите один из следующих режимов:
REPEAT TRACK → REPEAT PROGRAM → REPEAT OFF

Для дисков MP3 - повторить дорожку/альбом/диск

Режим MENU ON [Меню включено]:

- Нажимая кнопку **REPEAT**, выберите один из следующих режимов:
REPEAT TRACK → REPEAT ALBUM → REPEAT DISC → REPEAT OFF

Режим MENU OFF [Меню выключено]:

- Нажимая кнопку **REPEAT**, выберите один из следующих режимов:
REPEAT TRACK → REPEAT DISC → REPEAT OFF

Примечания:

- При открывании лотка с дисками режим повторного воспроизведения автоматически отменяется.
- Для дисков CVD, SVCD и VCD 2.0 функция повторного воспроизведения не действует, если функция PBC [Управление воспроизведением] включена (выбрана опция ON).

Режим воспроизведения в случайном порядке

В этом режиме все дорожки текущего каталога будут воспроизводиться однократно в случайном порядке.

- 1 В режиме остановки (двойное нажатие кнопки **■**), последовательно нажимайте кнопку **SHUFFLE** для выбора следующих вариантов: SHUFFLE DISC → REPEAT SHUFFLE DISC → SHUFFLE OFF
- 2 Нажмите кнопку **▶||** на передней панели или нажмите кнопку **PLAY ▶** на пульте ДУ для запуска воспроизведения в случайном порядке.

В режиме случайного воспроизведения:

- Нажмите кнопку **◀◀/▶▶** для выбора другой дорожки в случайном порядке.
- 3 Нажмите кнопку **■** для остановки воспроизведения в случайном порядке.

Для отмены режима воспроизведения в случайном порядке:

- Дважды нажмите кнопку **STOP** для отмены режима воспроизведения в случайном порядке.

Примечания:

- Если открыть лоток диска, режим воспроизведения в случайном порядке будет отменен автоматически.
- Эта функция применима только для CD или VCD/ SVCD (PBC Выкл.).

Режим повтора фрагмента главы/трека

Вы можете задать многократное повторное воспроизведение заданного фрагмента главы/трека.

- 1 Нажмите кнопку **A-B** в точке начала необходимого фрагмента.
- 2 Еще раз нажмите кнопку **A-B** в точке конца фрагмента.
→ Теперь этот фрагмент будет непрерывно повторяться.
- 3 Для возобновления обычного воспроизведения нажмите кнопку **A-B** еще раз.

Примечания:

- Функцию повтора фрагмента можно задать только в пределах одной главы или трека.

Программирование воспроизведения любимых треков

Вы можете запрограммировать воспроизведение содержимого диска в том порядке, в котором хотите. Всего можно запрограммировать воспроизведение не более 99 треков.

- 1 Загрузите в лотки нужные диски.
- 2 При остановленном воспроизведении нажмите (двойное нажатие кнопки **■**) кнопку **PROGRAM** чтобы войти в режим программирования.
→ "P 00 : 00" отобразится значок.
- 3 Пользуясь цифровыми кнопками **(0-9)**, введите номер трека, который в программе вы хотите задать первым.
→ При попытке запрограммировать более 99 треков на дисплее появится сообщение «FULL» [Память заполнена].
- 4 Нажмите кнопку **OK** (для **PROGRAM**) чтобы сохранить трек в памяти.
- Для программирования остальных треков повторите этапы **steps 3-5**.
- 5 Нажмите кнопку **▶||** на передней панели или нажмите кнопку **PLAY ▶** на пульте ДУ для воспроизведения программы.

Сброс программы

Программу можно удалить, выполнив одно из следующих действий:

- Во время воспроизведения программы дважды нажмите кнопку **■**.
- Выберите другие источники.
- Откройте дверцу лотка диска.
→ Индикация PRG исчезнет с дисплея.

Примечания:

- Для дисков DVD или MP3/DIVX/WMA эта функция не действует.

Операции с дисками

Специальные функции дисков DVD/VCD

Изменение языка субтитров

Эта операция действительна только для DVD-дисков, на которых записаны субтитры на нескольких языках.

- Нажимая кнопку **SUBTITLE**, выберите желаемый язык.

Изменение масштаба изображения

Эта функция предназначена только для дисков VCD, DVD и JPEG с изображениями.

Для дисков VCD/SVCD/DVD:

- Нажмите кнопку **ZOOM +** или кнопку **ZOOM** - для изменения степени увеличения:
→ На телеэкране отобразится коэффициент увеличения.

Для дисков JPEG:

- 1 В строке меню (см. стр. 15) выберите **ZOOM ON** (Вкл. увеличение) в пункте **ZOOM**.
- 2 Нажмите кнопку **ZOOM +/-** (или нажмите и удерживайте кнопку **◀◀ / ▶▶** на устройстве) для изменения масштаба увеличения.
- По увеличенному изображению можно перемещаться. Используйте кнопки **▲ / ▼ / ◀ / ▶** для перемещения по увеличенному изображению влево, вправо, вверх или вниз.
- 3 Для выхода из режима увеличения выберите **ZOOM OFF** (Выкл. увеличение) в пункте **ZOOM** в отображаемой строке меню.

Изменение ракурса просмотра

Если некоторые сцены воспроизводимого DVD-диска записаны под разными углами (ра-курсами) камеры, то символ угла камеры на странице настройки включится автоматичес-ки. Это позволит вам смотреть сцены под другими ракурсами.

- Нажмите кнопку **ANGLE** для выбора необходимого угла просмотра: 1/4, 2/4, 3/4 или 4/4.

Смена языка дорожки

Эта операция действует только для DVD-дисков, на которых записаны звуковые дорожки на нескольких языках.

- Нажимая кнопку **AUDIO**, выберите желаемый язык.

Для дисков VCD/SVCD:

- Нажимая кнопку **AUDIO**, выберите желаемый канал звуковоспроизведения. Эта функция доступна только для дисков, на которых записаны разные каналы.

Если микрофон подключен:

VCD: LEFT VOCAL → RIGHT VOCAL → MONO LEFT → MONO RIGHT → STEREO
SVCD: AUDIO1, AUDIO2, AUDIO1 VOCAL, AUDIO2 VOCAL

Примечание:

– Если звуковой дорожки на нужном вам языке на диске нет, то с помощью этой функции вы не сможете выбрать язык.

Поиск конкретного фрагмента

- 1 Нажмите и удерживайте кнопку **◀◀ / ▶▶** на устройстве (или нажмите кнопку **◀ / ▶** на пульте ДУ) для выбора быстрого поиска назад или, соответственно, быстрого поиска вперед.
- 2 Нажмите и удерживайте кнопку **◀◀ / ▶▶** на устройстве (или нажмите кнопку **◀ / ▶** на пульте ДУ) для выбора необходимой скорости поиска:

Для дисков DVD для MP3

(назад): FR X2 → FR X4 → FR X6 → FR X8 → PLAY

(вперед): FF X2 → FF X4 → FF X6 → FF X8 → PLAY

Для дисков SVCD, VCD для CD

(назад): FR X1 → FR X2 → FR X3 → FR X4 → PLAY

(вперед): FF X1 → FF X2 → FF X3 → FF X4 → PLAY

- 3 Для возобновления нормального воспроизведения нажмите кнопку **▶||** на системе или нажмите кнопку **PAUSE ||**, и затем кнопку **PLAY ▶**.

Вывод информации о диске во время воспроизведения

- В режиме работы с диском выберите отображаемую на дисплее информацию, повторно нажимая кнопку **DISPLAY**:

Для дисков DVDs:

TITLE ELAPSED - прошедшее время воспроизведения текущей записи

TITLE REMAIN - оставшееся время воспроизведения текущей записи

CHAPTER ELAPSED - прошедшее время воспроизведения текущего раздела

CHAPTER REMAIN - оставшееся время воспроизведения текущего раздела

OFF - прекращение отображения информации

Для дисков VCDs (PBC выкл.)/ CDs:
SINGLE ELAPSED - прошедшее время воспроизведения текущей дорожки
SINGLE REMAIN - оставшееся время воспроизведения текущей дорожки
TOTAL ELAPSED - прошедшее время воспроизведения диска
TOTAL REMAIN - оставшееся время воспроизведения диска
OFF - прекращение отображения информации

Переход к другому эпизоду (треку)/главе

Некоторые диски могут содержать более одного эпизода или главы. Если на диске имеет- ся меню эпизодов или глав, то вы можете на- чать воспроизведение с выбранного пункта.

Для дисков Только DVD

- 1 Нажмите на пульте дистанционного управ- ления кнопку **GOTO** чтобы вывести на дисплей меню текущих эпизода и главы; используя кнопку ◀ / ▶, выделите нужный пункт.
- 2 С помощью цифровых кнопок **(0-9)**, выберите номер нужного эпизода или главы.
- 3 Для начала воспроизведения нажмите кнопку **OK**.

Примечание:

– На некоторых дисках выбор эпизода или главы невозможен.

Воспроизведение с заданной точки

Эта функция позволяет начать воспроизведе- ние с любого выбранного момента времени на диске.

Для дисков DVD

- 1 Дважды нажмите кнопку **GOTO**, чтобы ак- тивизировать меню времени.
- 2 Введите с помощью цифровых кнопок **(0-9)** значения часов, минут и секунд сле-ва направо в окне ввода времени.
- 3 Для начала воспроизведения нажмите кнопку **OK**.

Для дисков SVCD, VCD (PBC OFF) для CD

- 4 Нажмите кнопку **GOTO**, чтобы активизи- ровать меню времени. На экране телеviso- ра появится индикация «GOTO --:--» [Пе- рейти к (времени от начала)].
- 5 Введите с помощью цифровых кнопок **(0-9)** значения минут и секунд слева на-право в окне ввода времени.

- 6 Для начала воспроизведения нажмите кнопку **OK**.

Примечания:

- Вы можете задать желаемое значение време- ни в режиме повтора одного или всех дисков.
- Для дисков MP3/WMA эта функция не дейст- вует.
- Некоторые операции выполняются непосредственно в строке меню телеэкрана без прерывания воспроизведения диска.

- 1 Нажмите кнопку **SYSTEM MENU**.
→ В верхней части телеэкрана появится строка меню.
- 2 Нажмите кнопку ◀ / ▶ для выбора: **SETUP MENU** (Меню настройки) → **SLOW** (Медленно) → **ZOOM** (Увеличение) → **ANGLE** (Угол) → **STEP** (Шаг) → **PBC ON/OFF** (PBC вкл./выкл.).
- 3 Нажмите кнопку ▼ для выбора необходимой опции.
- 4 Для выхода нажмите кнопку **SYSTEM MENU**.

ВНИМАНИЕ!

Некоторые операции могут отличаться от описанных здесь или быть недоступ- ными (в зависимости от формата дис- ка). Ознакомьтесь с информацией на этикетке или на коробке диска, который вы воспроизводите.

Примечание:

– Если при нажатии той или иной кнопки на эк- ране телевизора появляется символ , то это означает, что выбранная функция недоступна для текущего диска или в данный момент вре- мени.

замедленное воспроизведение



Для дисков DVD

- 1 Выберите в строке меню символ  и, повторно нажимая кнопку ▼, выберите требуемую скорость замедленного воспро- изведения: **SF X 2** → **SF X 4** → **SF X 8** → **SR X 2** → **SR X 4** → **SR X 8** → **PLAY**
SF = замедленное воспроизведение в пря- мом направлении
SR = замедленное воспроизведение в об- ратном направлении.

Операции с дисками

Для дисков SVCD/VCD

- 1 Повторно нажимая кнопку ▼, выберите требуемую скорость замедленного воспроизведения: (вперед): SF X 1 → SF X 2 → SF X 3 → PLAY
- 2 Для отмены функции замедленного воспроизведения нажмите кнопку ►► / ►.

Примечания:

– Для дисков CD или MP3 эта функция не действует.

Изменение угла камеры

Если некоторые сцены воспроизводимого DVD-диска записаны под разными углами (ракурсами) камеры, то символ угла камеры на странице настройки включится автоматически. Это позволит вам посмотреть сцены под другими ракурсами.

Выбор угла камеры зависит от формата диска.



- Выберите в строке меню символ и с помощью кнопок ▼ выберите необходимый угол камеры: 1/4, 2/4, 3/4 или 4/4. → Сцена будет воспроизводиться с выбранным углом.

Покадровое воспроизведение



- 1 Чтобы диск воспроизводить в пошаговом режиме (кадр за кадром), выберите в строке меню символ и нажимайте кнопку ▼.
- 2 Для возобновления обычного воспроизведения нажмите кнопку ►►.

Примечание:

– Для дисков CD или MP3 эта функция не действует.

Управление воспроизведением (PBC)- Только 2.0 VCD

Функция PBC позволяет воспроизводить диски Video CD в интерактивном режиме, в соответствии с меню на дисплее.



- Выберите в строке меню пункт **PBC ON/OFF** и используйте кнопку ▼ для переключения между режимами PBC ON [Управление воспроизведением включено] и PBC OFF [Управление воспроизведением выключено].

Воспроизведение диска с функцией PBC

- Если функция PBC выключена, то система начнет воспроизведение автоматически.
- Если функция PBC включена, то на экране телевизора появится PBC-меню (если оно имеется). Для выбора в этом меню пользуйтесь **цифровыми кнопками (0-9)**.

Примечание:

– Эта функция недоступна для дисков CD или MP3.

Просмотр содержимого DVD-диска

- 1 Нажмите на пульте дистанционного управления кнопку **DISC MENU**.
→ Если текущий эпизод имеет меню, то оно появится на экране. В противном случае на экран будет выведено меню диска.
- 2 Повторно нажимая кнопку ▲ / ▼ / ◀ / ▶ выберите желаемый эпизод или главу, а затем нажмите кнопку **PLAY ►** или **OK**.
→ Воспроизведение начнется с выбранного эпизода или главы.
- 3 Для перехода в главное меню диска нажмите на пульте дистанционного управления кнопку **DISC MENU**.

Примечание:

– Если на DVD-диске не записано меню эпизодов или главное меню, то при нажатии этой кнопки начнется воспроизведение диска с первого трека.

Воспроизведение дисков MP3/Picture (Kodak, файлы в формате JPEG)

ВНИМАНИЕ!

– Необходимо включить телевизор и настроить его на нужный канал видеовыхода.

Диск с файлами MP3/JPEG

- Загрузите диск MP3/WMA/ Picture (JPEG).
→ В зависимости от сложности конфигурации системы каталогов/файлов время считывания диска может превышать 30 секунд.
- Воспроизведение начнется автоматически.
→ На экране телевизора появится меню альбомов/изображений. Если меню не появилось, нажмите на пульте дистанционного управления кнопку **DISC MENU**.

(пример меню диска с MP3-файлами)

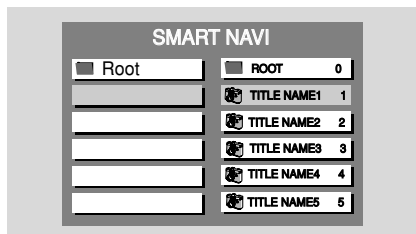

- С помощью кнопок **▲ / ▼ / ◀ / ▶** пульта дистанционного управления выберите желаемый альбом, после чего для подтверждения выбора нажмите кнопку **OK** или **PLAY ▶** (только для дисков MP3).
- В режиме остановки нажмите кнопку **▲ / ▼** для выбора необходимой записи, затем нажмите кнопку **OK** или кнопку **PLAY ▶** для запуска воспроизведения.
 - Для выбора вы можете также использовать **цифровые кнопки (0 - 9)**.
- Для прекращения воспроизведения нажмите кнопку **■**.
- Для выбора предыдущего/следующего альбома нажимайте на основной блоке кнопку **▲ / ▼**.

Если меню файлов MP3 выключено:

- Вы можете воспроизвести только текущий трек, нажав кнопку **PLAY ▶**. Для выбора предыдущего/следующего трека нажимайте в режиме воспроизведения кнопку **◀◀ / ▶▶**.
→ На дисплее появится номер воспроизводимого трека.

Примечание:

– В режиме выключенного меню функция поиска альбома недоступна.

- Во время воспроизведения диска с файлами JPEG или Kodak Picture для выбора различных опций просмотра в режиме слайд-шоу, повторно нажимайте кнопку **DISPLAY**. Предусмотрено 12 различных опций. Выбранная опция будет отображаться на экране телевизора.

Диск формата Kodak Picture

- Загрузите диск с изображениями Kodak Picture.
→ В зависимости от сложности конфигурации системы каталогов/файлов время считывания диска может превышать 30 секунд.
- Воспроизведение начнется автоматически.
- Нажмите кнопку **■**.
→ На экране телевизора появятся 9 уменьшенных изображений.

(пример меню диска с изображениями)

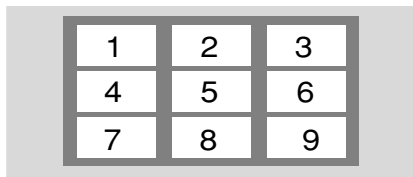

- Для перехода к предыдущей/следующей странице (если таковая имеется) используйте кнопку **◀◀ / ▶▶**.
- Нажмите кнопку **▲ / ▼ / ◀ / ▶** для перемещения по увеличенному изображению вверх / вниз / влево / вправо. Перед этим необходимо выйти из меню системы.
- Нажмите кнопку **DISPLAY** для запуска слайд-шоу.

Во время воспроизведения вы можете:

- Нажать кнопку **◀◀ / ▶▶**, чтобы выбрать из текущей папки другое название/изображение.
- С помощью кнопок **▲ / ▼ / ◀ / ▶** пульта дистанционного управления можно поворачивать или переворачивать изображение из выбранных файлов.
- Нажать кнопку **⏸**, чтобы приостановить/возобновить воспроизведение.

Примечания:

- В силу природы записи в формате Digital Audio MP3 (DAM) возможно воспроизведение только цифровых музыкальных файлов.
- Появляющиеся иногда «скачки» при воспроизведении MP3-дисков являются нормальным явлением.
- Для мультисессионных дисков с записями разных форматов возможно считывание и воспроизведение только первой сессии.
- При воспроизведении диска формата Kodak Picture кнопка **DISC MENU** не работает.

Операции с использованием меню DVD-диска

Использование строки меню

Некоторые операции можно выполнять непосредственно с использованием строки меню, выводимой на экране телевизора, без прерывания воспроизведения диска. Но если вы войдете в меню настройки **TA** (SETUP MENU), то воспроизведение будет приостановлено.

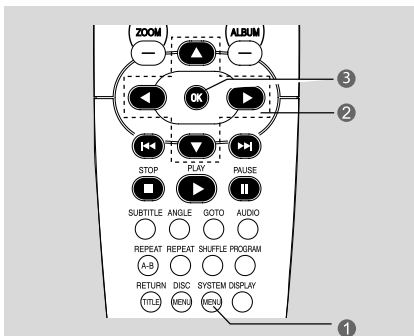

- 1 В режиме работы с диском нажмите кнопку **SYSTEM MENU**.

→ В верхней части телеэкрана появится строка меню.



- 2 Для навигации по меню используйте кнопки **▲ / ▼ / ◀ / ▶** пульта дистанционного управления.
→ Для перемещения по пунктам строки меню нажимайте кнопки **◀ / ▶**.
→ Для входа в выбранный пункт меню нажмите кнопку **▼**.

- 3 Нажмите кнопку **OK** для подтверждения выбора.

Чтобы удалить меню с экрана,

нажмите кнопку **SYSTEM MENU** или кнопку **OK**.

ВНИМАНИЕ!

- Некоторые операции могут отличаться от описанных здесь или быть недоступными (в зависимости от формата диска).
- Ознакомьтесь с информацией на этикетке или на коробке диска, который вы воспроизводите.
- Изменить язык субтитров и язык аудиовоспроизведения из строки меню можно только для текущего диска. Это

▶	Slow Motion (замедленное воспроизведение) Отобразится скорость замедленного воспроизведения. Нажимайте кнопку ▼ для выбора требуемой скорости замедленного воспроизведения: Нажмите кнопку ▶▶ для отмены замедленного воспроизведения.
🔍	ZOOM(МАСШТАБ) Последовательно нажимайте кнопку ▼ для выбора коэффициента увеличения изображения: 1.5, 2 или 3. Для возврата к нормальному воспроизведению повторите этот шаг и выберите ZOOM OFF (Выкл. увеличение).
📐	ANGLE (угол) Нажмите кнопку ▼ для просмотра одной и той же сцены под разными углами, если диск DVD записан с несколькими углами съемки.
⏮	STEP (пошаговая работа) Нажимайте кнопку ▼ для пошаговой перемотки вперед (кадр за кадром). Нажмите кнопку ▶▶ для отмены кадровой перемотки.
PBC	PBC Нажмите кнопку ▼ для выбора PBC ON (Вкл.) или OFF (Выкл.). Воспроизведение автоматически начнется с начала диска. (Для дисков DVD/CD или MP3 эта функция недоступна)

Использование меню настройки (задание пользовательских установок)

Эти настройки DVD выполняются с использованием телевизора, они позволяют настроить систему в соответствии с вашими индивидуальными требованиями.

- 1 В режиме воспроизведения диска нажмите кнопку **SYSTEM MENU**.
→ В верхней части телеэкрана появится строка меню.
- 2 Выберите в строке меню символ  и нажмите кнопку **▼**, чтобы войти в меню **SETUP MENU** [Меню настройки]. Затем с помощью кнопки **▲** / **▼** выберите один из пунктов меню и нажмите кнопку **▶**, чтобы в него войти.
→ Воспроизведение диска приостановится.

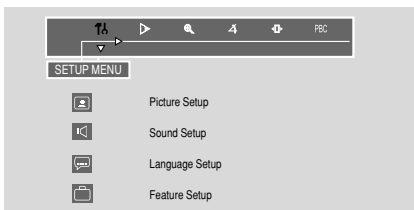

- 3 Для навигации по меню используйте кнопки **▲** / **▼** / **◀** / **▶** пульта дистанционного управления.
- 4 Для подтверждения выбора нажмите кнопку **OK**.

Чтобы удалить меню с экрана

нажмите кнопку **SYSTEM MENU** или кнопку **OK**.

Примечание:

– Некоторые функции, задаваемые через меню настройки, описаны в разделе «Подготовка системы к работе».

Настройка формата телевизионного изображения

Убедитесь в том, что нужный вам формат имеется на диске. Если его нет, заданная вами установка работать не будет.

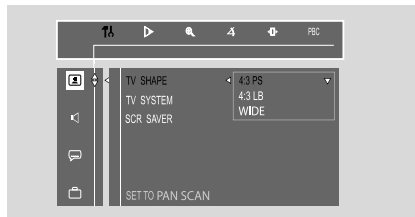

4:3PS (режим Pan & Scan)

Выбирайте этот формат, если у вас обычный телевизор, а воспроизводимый DVD-диск не предназначен для широкоэкранного просмотра. Широкоэкранное изображение будет занимать весь телеэкран, но будет «обрезано» по бокам.

4:3LB (режим Letterbox)

Выбирайте этот формат, если у вас обычный телевизор, а воспроизводимый DVD-диск предназначен для широкоэкранного просмотра. Сверху и снизу телеэкрана будут отображаться черные полосы.

Wide (широкоэкранный телевизор)

Выбирайте этот формат, если у вас широкоэкранный телевизор (вы также должны задать на телевизоре опцию «full size» [полный размер]).

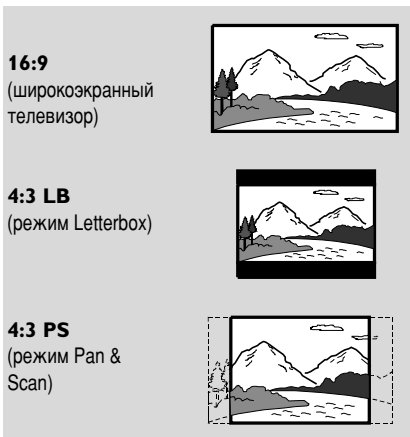

Операции с использованием меню DVD-диска

Настройка режима сохранения экрана (скринсейвер)

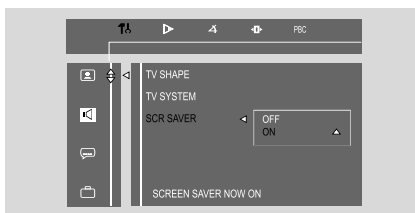

ON [Включено]

Если режим сохранения экрана включен (ON), то он будет активизироваться всякий раз, когда вы оставите систему в режиме остановки или паузы на 5 минут. Установка по умолчанию - ON [Включено].

OFF [Выключено]

Если для экранной заставки установлен параметр Off (Выкл.), экранная заставка не включится в любом режиме.

Включение/выключение ночного режима



Off [Выключено]

Выбирайте эту установку, если вы хотите получить удовольствие от пространственного звука с полным динамическим диапазоном.

On [Включено]

Выбирайте эту установку для выравнивания уровня громкости. Громкие звуки будут сглаживаться, а тихие - делаться более громкими (до уровня слышимости). Этот режим доступен только для фильмов в формате Dolby Digital.

Контрольный звуковой сигнал

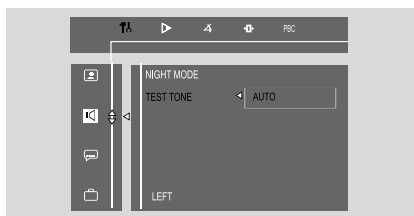

AUTO

После выбора этого пункта система начнет тестирование громкоговорителей слева направо, пока вы не выйдете из режима проверки тона.

Примечания:

– Чтобы выйти из режима контрольного звукового сигнала вы можете в любой момент нажать кнопку ◀ .

Операции с использованием меню DVD-диска

Смена пароля

Вы можете сменить четырехзначный код, используемый в качестве пароля.

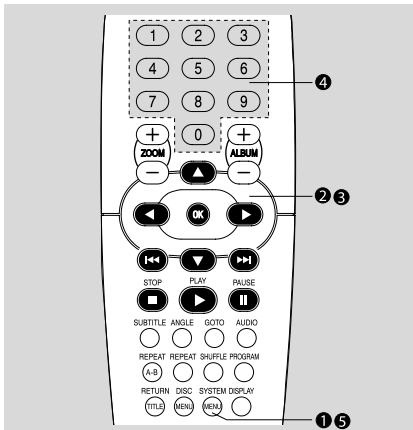

- 1 В режиме работы с диском нажмите кнопку **SYSTEM MENU**.
- 2 Выберите символ и нажмите кнопку .
- 3 Для навигации по меню используйте кнопки / / / пульта дистанционного управления.
→ Выберите символ и нажмите кнопку .→ Перейдите к пункту PASSWORD [Пароль] и нажмите кнопку .

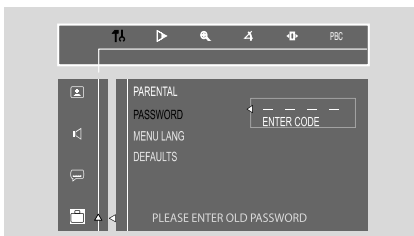

- 4 Используя **цифровые кнопки (0 - 9)**, введите свой четырехзначный пароль.
→ По умолчанию используется код 1234.
→ Если вы забудете ранее введенный четырехзначный код, то нажмите четыре раза кнопку , и система восстановит пароль, заданный по умолчанию.

- 5 Введите новый код. Затем снова нажмите этот же код для подтверждения.

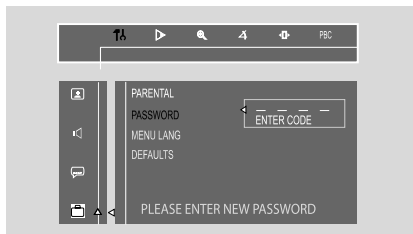



- 6 Для выхода из меню нажмите еще раз кнопку **SYSTEM MENU**.

Ограничение воспроизведения дисков путем задания уровня родительского контроля

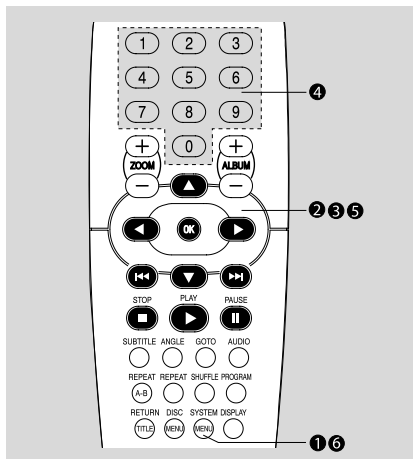
Некоторые DVD-диски могут иметь уровень родительского контроля, назначенный всему диску или определенным сценам. Эта функция позволяет вам задать уровень ограничения на воспроизведение диска. Рейтинговые уровни варьируются от 1 до 8 и зависят от конкретной страны. Вы можете запретить воспроизведение определенных дисков, непригодных для просмотра вашими детьми, или сделать так, чтобы на определенных дисках воспроизводились альтернативные сцены.



Операции с использованием меню DVD-диска

- 1 В режиме работы с диском нажмите кнопку **SYSTEM MENU**.
- 2 Выберите символ  и нажмите кнопку **▼**.
- 3 Для навигации по меню используйте кнопки **▲ / ▼ / ◀ / ▶** пульта дистанционного управления.
→ Перейдите к символу  и нажмите кнопку **▶**.
→ Перейдите к пункту «PARENTAL» [Родительский контроль] и нажмите кнопку **▶**.

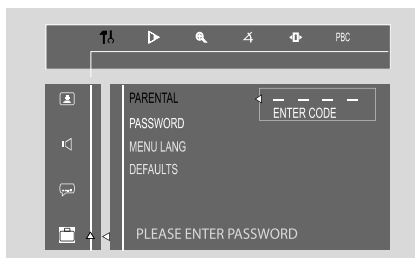

- 4 Используя **цифровые кнопки (0 - 9)**, введите любой четырехзначный код. Возможно, вам придется ввести один и тот же код дважды.
- 5 С помощью кнопок **▲ / ▼**, выберите уровень рейтинга в диапазоне 1 - 8, а затем нажмите кнопку **OK**.
→ DVD-диски, имеющие уровень рейтинга выше заданного, не будут воспроизводиться, пока вы не введете четырехзначный пароль, или не зададите более высокий рейтинговый уровень. Для отключения функции родительского контроля выберите опцию «NO PARENTAL» [Отсутствие родительского контроля], после чего будут воспроизводиться все диски.

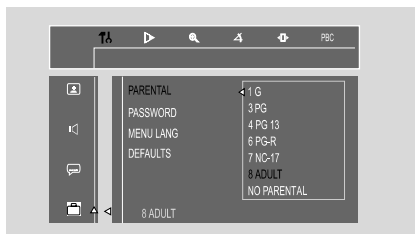

- 6 Для выхода из меню нажмите еще раз кнопку **SYSTEM MENU**.

Описание рейтинговых уровней

- NO PARENTAL** – Воспроизводятся все диски.
- 8 ADULT** – Видеоматериалы только для взрослых ввиду содержащихся в них откровенных сексуальных сцен, сцен насилия или ненормативной лексики.
- 7 NC-17** – Для детей старше 17 лет; детям младше 17 лет смотреть не рекомендуется.
- 6 PG-R** – Родительский присмотр, ограниченный просмотр; рекомендуется, чтобы родители не разрешили смотреть эти видеоматериалы детям младше 17 лет, или допускается просмотр под присмотром родителей или других взрослых.
- 4 PG-13** – Видеоматериалы, непригодные для детей моложе 13 лет.
- 3 PG** – Желателен присмотр родителей.
- 1 G** – Для общей аудитории; рекомендуется для просмотра зрителями любого возраста.

– Язык меню

Пункт MENU LANG [Язык меню] используется для задания языка экранного меню. По умолчанию выбран английский язык.

– Настройки по умолчанию

Если для пункта DEFAULT [Настройки по умолчанию] выбрана опция RESET [Сброс], то для всех пунктов меню настройки, кроме PARENTAL [Родительский контроль] и PASSWORD [Пароль], восстанавливаются значения, задаваемые по умолчанию (на заводе-изготовителе).

ВНИМАНИЕ!

- Перед воспроизведением кассеты проверьте состояние ленты и если лента прослаблена, подмотайте ее с помощью карандаша. Прослабленная лента может быть замята или оборвана лентопротяж-ным механизмом.
- Храните кассеты при комнатной температуре вдали от источников магнитного поля (например, трансформатора, телевизора или акустической системы).
- В режиме диска или тюнера воспроизведение кассеты невозможно, но функция записи работает.

Воспроизведение аудиокассет

- 1 Установите переключатель источника звука в положение **TAPE**.
 - 2 Нажмите кнопку **▲**, чтобы открыть крышку отсека для кассеты.
 - 3 Вставьте записанную кассету и закройте крышку.
- Вставляйте кассету открытой стороной вниз; полная катушка должна быть слева.

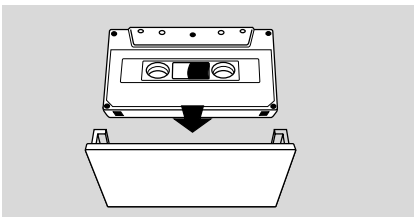

- 4 Установите переключатель источника на устройстве для выбора источника **TAPE**.
- 5 Для начала воспроизведения нажмите кнопку **PLAY ◀**.

Прерывание воспроизведения

- Нажмите кнопку **PAUSE II**, чтобы прервать воспроизведение.

Остановка воспроизведения

- Нажмите кнопку **STOP ■ / OPEN ▲** для остановки воспроизведения.

Перемотка назад или вперед при выключенном воспроизведении

- 1 Нажмите кнопку **SEARCH ◀◀ / ▶▶** на верхней панели системы.
- 2 При достижении нужного места нажмите кнопку **STOP ■ / OPEN ▲**.

Общая информация по записи

- Запись может быть выполнена только в том случае, если этим не нарушаются авторские или другие права третьей стороны.
- Используйте для записи только пленку IEC [стандарт Международной электротехнической комиссии] типа I (обычная пленка).
- Уровень записи устанавливается автоматически и не зависит от положения регуляторов Volume, Vocal, Key [Громкость, Вокал, Тональность] и т.п.
- Концы ленты крепятся к катушке специальной лентой (ракордом), поэтому в самом начале ленты и в самом ее конце запись не производится в течение семи секунд.
- Для предотвращения случайной записи отломите специальное защитный «язычок» с левой стороны кассеты, которую вы хотите защитить от стирания.
- Press REC in Disc, FM or MW mode, the record key ● can't be press if there is no recordable tape in tape deck.

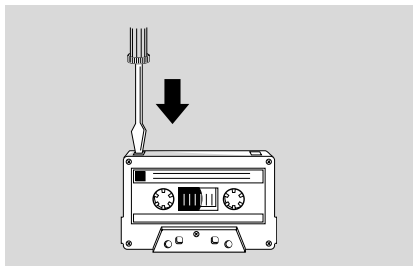

ВНИМАНИЕ!

- Запись допускается только в том слу- чае, если не нарушается закон об автор- ском праве или правах третьих сторон.
- Запись возможна только в кассетоприемнике.

Настройка на радиостанции

- 1 Вставьте в деку 2 кассету, на которую мож- но производить запись (полная катушка должна находиться слева).
- 2 Подготовьте источник с которого будет производиться запись.
DVD/VCD/MP3/CD – загрузите диск(и).
FM or **MW** – настройтесь на необходимую радиостанцию.
- 3 Выберите на устройстве **DVD/VCD/MP3/CD** или **FM**, или **MW** в качестве необходимого источника.
- 4 Включите воспроизведение выбранного источника.
- 5 Чтобы начать запись нажмите кнопку **RECORD** ●.

Остановка записи

- Нажмите на основном блоке кнопку **STOP** ■ / **OPEN** ▲.

Синхронная запись с диска

- 1 Выберите на устройстве **DVD/VCD/MP3/CD**.
- Вы можете записать запрограммирован- ные треки в любой желаемой последова- тельности.
- 2 Press **RECORD** ● to start recording.

Выбор другого трека во время записи

- 1 Нажмите кнопку **PAUSE** II , чтобы прервать запись.
- 2 С помощью кнопок |◀◀| ▶▶| выберите другой трек.
- 3 Нажмите кнопку **PAUSE** II для возобновления записи.

Остановка записи

- Нажмите на устройстве кнопку **STOP** ■ / **OPEN** ▲.
→ Запись будет остановлена.

Настройка на радиостанции

- 1 Нажимая кнопку **Source selector** , выберите диа- пазон **FM** или **MW**.
- 2 Настройтесь на радиостанцию с помощью кнопки **TUNING**.
→ Радиостанция отобразится на шкале ресивера.
→ Шкала показывает только приблизительное количество радиостанций для вашего сведения.

Улучшение радиоприема

Медленно поворачивая регулятор **TUNING** , можно настраиваться на радиостанции, до нахождения оптимального приема.

- Для диапазона FM вытяните телескопическую антенну. Наклоните и поверните антенну. Уменьшите длину антенны в том случае, если сигнал слишком сильный.
- Для диапазона MW устройство снабжено встроенной антенной, следовательно, телескопическая антенна не нужна. Установите положение антенны посредством поворота всего устройства.

Примечания:

- В режиме тюнера пульт ДУ и ЖК-дисплей недоступны.
- Диапазон частот:
MW: 526.5 - 1605.5 KHz
FM: 87.5 - 108 MHz



**Be responsible
Respect copyrights**

ВНИМАНИЕ!

Изготовление без специального разрешения копий материала, защищенного от копирования, включая компьютерные программы, файлы, распространение данных и звукозаписи, может рассматриваться в качестве нарушения авторских прав и преследоваться по уголовному законодательству. Оборудование не должно использоваться в таких целях.

УСИЛИТЕЛЬ

Выходная мощность 1 W/channel RMS
 Диапазон воспроизводимых частот
 100 Гц - 10 кГц / ± 3 дБ
 ?Отношение сигнал/шум .. > 50 дБ (А-взвешенное)
 Выходная чувствительность
 Линейный выход (1kHz 0dB) 2 ± 0.2 V

ТЮНЕР

Частотный диапазон
 FM 87.5 – 108 МГц
 MW 526.5 – 1605.5 кГц
 Отношение сигнал/шум FM ≥ 50 дБ
 MW ≥ 30 дБ

КАССЕТНЫЙ МАГНИТОФОН

Диапазон воспроизводимых частот
 Обычная лента 125 Гц - 8 кГц / ± 4 дБ
 Отношение сигнал/шум
 Обычная лента ≥ 45 дБ
 JIS и WTD $\leq 0.35\%$

DVD-плеер

Тип лазера Полупроводниковый
 Декодирование видеосигнала . MPEG-2 / MPEG-1
 Цифро-аналоговый преобразователь видео-
 сигнала 10-разрядный
 Цветовая система PAL / NTSC
 Формат изображения 4:3 / 16:9
 Отношение сигнал/шум для видеосигнала
 не менее 56 дБ
 Композитный видеовыход
 1,0 В (дв. амплитуда), 75 Ом

ОСНОВНОЙ БЛОК

Номинальное напряжение питания
 110 - 127 / 220 - 240 В
 50/60 Гц (переключается)
 Потребляемая мощность
 Рабочий режим 15 Вт
 Габариты (Ш x Г x В) 400x 242.5 x 169 (мм)
 Вес 3.9 кг
 Габариты упаковки (Ш x Г x В)
 458x280x210(мм)
 Вес с упаковкой 3.06кг

АКУСТИЧЕСКИЕ СИСТЕМЫ

Импеданс колонок 8 Ом
 Громкоговорители полного диапазона 4" 1 w/
 экранирование

Технические характеристики и внешний вид устройства могут быть изменены без предварительного уведомления.

УСТРАНЕНИЕ НЕИСПРАВНОСТЕЙ

ПРЕДУПРЕЖДЕНИЕ

Не открывайте устройство, т.к. это может привести к удару электрическим током! Ни в коем случае не пытайтесь отремонтировать устройство самостоятельно, т.к. это лишит вас гарантии.

В случае неисправности перед тем, как обратиться в ремонтную мастерскую, проверьте приведенные ниже советы. Если вам не удалось устранить неисправность, проконсультируйтесь с вашим дилером или ремонтной мастерской.

Проблема	Решение
Нет электропитания.	<ul style="list-style-type: none">– Проверьте правильность подсоединения кабеля питания.
Работа проигрывателя CD Индикация "no disc".	<ul style="list-style-type: none">– Вставьте диск.– Диск установлен наоборот.– Скопление влаги на линзах. Подождите, пока влага с линз испарится.– ВЗамените/почистите CD, см. «Уход».– Используйте читаемые диски или корректно записанные диски в формате MP3-CD.
Нет изображения	<ul style="list-style-type: none">– Убедитесь, что телевизор включен.– Проверьте правильность подсоединения видеокабелей.– Установите правильный канал видеовхода телевизора.
Нет цвета телеизображения	<ul style="list-style-type: none">– Цветовая система телевизора - стандартная. Если цветовая система системы DVD или диска отличается от цветовой системы телевизора, изображение может искажаться или быть бесцветным.– Измените систему на соответствующую (PAL или NTSC).
Изображение искажено	<ul style="list-style-type: none">– Иногда изображение может немного искажаться. Это нормальное явление.– Очистите диск.
Формат кадра не удается изменить, хотя параметр TV shape (Формат кадра) был изменен	<ul style="list-style-type: none">– Формат кадра определяется параметрами диска.– Некоторые модели телевизоров не позволяют изменить формат кадра.
Микропроигрыватель DVDне начинает воспроизведение	<ul style="list-style-type: none">– Убедитесь, что переключатель источника установлен в режим диска.– Вставьте читаемый диск.– Проверьте тип диска, систему цветного телевидения и код региона.– Очистите диск.– Поместите диск проигрываемой стороной вниз.– Нажмите SYSTEM MENU, чтобы закрыть меню настройки.– Отмените или измените уровень защиты от воспроизведения.– В корпусе системы скопировалась влага. Извлеките диск и оставьте систему включенной приблизительно на час.

УСТРАНЕНИЕ НЕИСПРАВНОСТЕЙ

Микросистема DVD не реагирует на нажатие кнопок.	<ul style="list-style-type: none">– Подтвердите положение переключателя источника. Некоторые кнопки/регуляторы/клавиши действуют только в определенных режимах (например, кнопка включения записи кассеты работает только в режиме TAPE (Кассета)).– Отсоедините вилку кабеля питания от розетки, а затем вставьте вилку снова.
Невозможно изменить язык субтитров во время воспроизведения диска DVD.	<ul style="list-style-type: none">– Субтитры на нескольких языках не записаны на DVD.– На диске DVD установлен запрет на смену языка субтитров.
Звука нет или плохое качество звука.	<ul style="list-style-type: none">– Отрегулируйте громкость.– Если система поставлена на паузу, замедленное воспроизведение или режим быстрого воспроизведения вперед/назад, нажмите ► для возобновления нормального режима воспроизведения.– Убедитесь в том, что диск MP3-CD был записан со скоростью передачи данных 32-256 Кб/с и частотами дискретизации 48 кГц, 44,1 кГц или 32 кГц.
Плохое качество приема радио.	<ul style="list-style-type: none">– Слишком слабый сигнал, отрегулируйте антенну или подсоедините внешнюю антенну для лучшего приема.– Установите стереосистему отдельно от телевизионного аппарата или видеомагнитофона.
Запись или проигрывание невозможно.	<ul style="list-style-type: none">– Почистите детали магнитофона, см. «Уход».– Для записи пользуйтесь только кассетами типа NORMAL (IEC I).
Крышка кассетного отделения не открывается.	<ul style="list-style-type: none">– Снова подсоедините провод питания от сети переменного тока и снова включите систему.
Пульт ДУ не работает.	<ul style="list-style-type: none">– Сначала нажатием кнопки выбора источника на пульте дистанционного управления определите источник сигнала, которым вы хотите управлять.– Направляйте пульт ДУ на датчик сигнала пульта ДУ проигрывателя.– Сократите расстояние между пультом ДУ и проигрывателем.– Устраните все возможные препятствия.– Замените батареи.– Убедитесь, что элементы питания установлены правильно.

Формат кадра: Соотношение горизонтальной и вертикальной сторон отображаемого изображения. Коэффициент соотношения по горизонтали и по вертикали обычного телевизора 4:3, у широкоэкранных телевизоров он равен 16:9.

AUDIO OUT Разъемы аудиовыхода: Разъемы на задней панели системы DVD, посылающей аудиосигнал другой системе (телевизор, громкоговорители и т.д.).

Битрейт: Объем данных в отрывке музыки заданной длины, измеряется в килобитах в секунду или кбит/с. Или скорость записи. Как правило, чем выше битрейт, тем быстрее скорость записи и тем выше качество звука. Однако файлы с высоким битрейтом занимают больше места на диске.

Раздел: Фрагмент изображения или отрывок музыки на диске DVD, который является меньше заголовка. Заголовок состоит из нескольких разделов. Каждому разделу присвоен номер, позволяющий в любое время перейти к нему.

Меню диска: Экран дисплея для выбора изображений, звучаний, субтитров, ракурсов и т.д., записанных на диске DVD.

Dolby Digital: Система пространственного звучания, разработанная Dolby Laboratories, может содержать до шести каналов цифрового звука (передние левый и правый, объемные левый, правый и центральный).

JPEG: Система сжатия данных неподвижного изображения, предложенная Joint Photographic Expert Group, которая отличается малозначительным снижением качества изображения, несмотря на высокую степень сжатия.

MP3: Формат файлов с системой сжатия звуковых данных. "MP3" - это аббревиатура Motion Picture Experts Group 1 (или MPEG-1) Audio Layer 3. Используя формат MP3, на один диск CD-R или CD-RW можно записать приблизительно в 10 раз больше данных, чем на обычный диск.

Блокировка доступа: Функция DVD, ограничивающая воспроизведение диска возрастом пользователей в соответствии с уровнем защиты в каждой стране. На разных дисках установлены различные уровни защиты; при активизации воспроизведение будет запрещено, если уровень программы выше уровня, установленного пользователем.

Управление воспроизведением (PBC): Относится к сигналу, записанному на видеодисках и дисках SVCD для управления воспроизведением. При помощи меню, записанных на видеодиск или диск SVCD, поддерживающий PBC, возможно использование интерактивных программ, а также программ с функцией поиска.

Код региона: Система, предусматривающая воспроизведение диска только в отдельном регионе. Устройство воспроизводит диски только с таким же кодом региона. Код региона устройства указан на наклейке. Некоторые диски совместимы с несколькими регионами (или со ВСЕМИ регионами).

Заголовок: Самый крупный фрагмент музыки или изображения DVD и т.д. в видеопрограмме или целый альбом аудиопрограммы. Каждому заголовку присваивается номер для быстрого перехода к требуемому заголовку.

VIDEO OUT Разъем видеовыхода: Разъем на задней панели системы DVD, через который передается видеосигнал на телевизор.

Данные о произведенном ремонте:

Дата поступления в ремонт: _____

Дата окончания ремонта: _____

№ квитанции: _____

Вид неисправности: _____

Подпись

Штамп сервис-центра

Дата поступления в ремонт: _____

Дата окончания ремонта: _____

№ квитанции: _____

Вид неисправности: _____

Подпись

Штамп сервис-центра



АЕ68

№ талона (Card #)



PHILIPS РОССИЯ

БЫТОВАЯ ЭЛЕКТРОНИКА

ГАРАНТИЙНЫЙ ТАЛОН (warranty card)

ИЗДЕЛИЕ (item) _____ МОДЕЛЬ (type/version) _____ / _____

СЕРИЙНЫЙ № (serial #) _____

ДАТА ПРОДАЖИ (date of purchase) _____

ФИРМА-ПРОДАВЕЦ (seller) _____

ПОДПИСЬ ПРОДАВЦА (seller's signature) _____

ПЕЧАТЬ ПРОДАВЦА (seller's stamp) _____

Настоящий талон действителен только при наличии печати и заполнения всех приведенных выше граф.

(This card is only valid when all information is filled in and the stamp is present.)

ПОКУПАТЕЛЬ (buyer) _____

АДРЕС (address) _____

ТЕЛЕФОН (telephone) _____



Настоящая гарантия предоставляется изготовителем в дополнение к правам потребителя, установленным действующим законодательством Российской Федерации, и ни в коей мере не ограничивает их.

Настоящая гарантия действует в течение одного года с даты приобретения изделия и подразумевает гарантийное обслуживание изделия в случае обнаружения дефектов, связанных с материалами и работой. В этом случае потребитель имеет право, среди прочего, на бесплатный ремонт изделия. Настоящая гарантия действительна при соблюдении следующих условий:

1. Изделие должно быть приобретено только на территории России, причем исключительно для личных бытовых нужд. Изделие должно использоваться в строгом соответствии с инструкцией по эксплуатации с соблюдением правил и требований безопасности.

2. Обязанности изготовителя по настоящей гарантии исполняются на территории России продавцами и официальными обслуживающими (сервис) центрами.

3. Настоящая гарантия не распространяется на дефекты изделия, возникшие в результате:

- а) химического, механического или иного воздействия, попавших посторонних предметов, насекомых во внутрь изделия;
- б) неправильной эксплуатации, включая, но не ограничиваясь, использованием изделия не по его прямому назначению и установку в эксплуатацию изделия с нарушением правил и требований безопасности;
- в) износа деталей отделки, ламп, батарей, защитных экранов, накопителей мусора, ремней, щеток и иных деталей с ограниченным сроком использования;
- г) ремонта и/или наладки изделия, если они произведены любыми иными лицами кроме обслуживающих центров;
- д) адаптации и изменения с обычной сферы применения изделия, указанной в инструкции по эксплуатации.

4. Настоящая гарантия действительна по предъявлении вместе с оригиналом настоящего талона оригинала товарного чека, выданного продавцом, и изделия, в котором обнаружены дефекты.

5. Настоящая гарантия действительна только для изделий, используемых для личных бытовых нужд, и не распространяется на изделия, которые используются для коммерческих, промышленных или профессиональных целей.

По всем вопросам гарантийного обслуживания изделий Филипс обращайтесь к Вашему местному продавцу.

Фирма Филипс устанавливает следующие сроки службы изделия:

Группа 1–5 лет

Радио, радиодуильники, магнитолы, переносные магнитолы, телефонные аппараты (проводные) и другая продукция, имеющая небольшую стоимость.

Группа 2–7 лет

Персональные компьютеры и периферийные устройства, цветные телевизоры (включая проекционные), видеоманитроны, автомобильные магнитолы, Hi-Fi звуковоспроизводящая аппаратура (включая компоненты), видеокамеры и переносные видеосредства, радиотелефоны (беспроводные), цифровые сотовые телефоны и аппаратура игрового назначения.

Фирма Филипс уделяет большое внимание качеству выпускаемой продукции. При использовании ее для личных (бытовых) нужд с соблюдением правил эксплуатации срок их службы может значительно превысить официальный срок службы, установленный в соответствии с действующим законодательством о правах потребителей.

Фирма Филипс
Факс: (095)755-69-23



Meet Philips at the Internet
<http://www.philips.com>

English

Русский

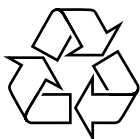

AZ5737



Printed in China

PDCC-JH/ZC-0722