

PHILIPS

Clock Radio
Radio-réveil

AJB3000

Gebruiksaanwijzing



Ga voor registratie van uw product en ondersteuning naar
www.philips.com/support

Inhoudsopgave

1	Belangrijk	2
	Veiligheid	2
	Risico op inslikken batterijen.	2
	Kennisgeving	3

2	Uw FM/DAB-radio	4
	Introductie	4
	Informatie over DAB	4
	Wat zit er in de doos?	4
	Overzicht van het apparaat	5

3	Aan de slag	6
	De FM/DAB-antenne voorbereiden	6
	Op netspanning aansluiten	6
	Batterij	7
	Inschakelen	7
	Overschakelen naar de stand- bymodus	7
	Hiermee past u het volumeniveau aan	7
	De helderheid van het display aanpassen	7
	Informatie weergeven	8
	De klok instellen	8

4	Naar de radio luisteren	8
	Naar DAB/DAB+-radio luisteren	8
	Naar FM-radio luisteren	10

5	Andere functies	12
	De sleeptimer instellen	12
	De alarmtimer instellen	12

6	Productinformatie	13
----------	--------------------------	-----------

7	Problemen oplossen	14
----------	---------------------------	-----------

1 Belangrijk

Veiligheid

Belangrijke veiligheidsinstructies

- Er mag geen vloeistof op het product druppelen of spatten.
- Plaats niets op het apparaat dat gevaar kan opleveren, zoals een glas water of een brandende kaars.
- Als u het netsnoer of de aansluiting op het apparaat gebruikt om het apparaat uit te schakelen, dient u ervoor te zorgen dat deze goed toegankelijk zijn.
- Zorg ervoor dat er genoeg ruimte rond het product is voor ventilatie.
- **WAARSCHUWING** met betrekking tot batterijgebruik – Voorkom dat batterijen gaan lekken, want dit kan leiden tot lichamelijk letsel of beschadiging van eigendommen of het apparaat:
 - Plaats alle batterijen met + en – zoals staat aangegeven op het apparaat.
 - Batterijen (meegeleverd of geplaatst) mogen niet worden blootgesteld aan hoge temperaturen (die worden veroorzaakt door zonlicht, vuur en dergelijke).
 - Verwijder de batterijen wanneer u het apparaat langere tijd niet gebruikt.
- Gebruik uitsluitend door de fabrikant gespecificeerde toebehoren/accessoires.

Risico op inslikken batterijen.

- Het apparaat bevat mogelijk een knoopcelbatterij, die kan worden ingeslikt. Houd de batterij te allen tijde buiten het bereik van kinderen. Als deze wordt ingeslikt, kan de batterij ernstig letsel of de dood veroorzaken. Binnen twee uur van inname kunnen zich ernstige interne brandwonden voordoen.
- Als u vermoedt dat een batterij is ingeslikt of in een lichaamsonderdeel is gekomen, zoek dan onmiddellijke medische hulp.
- Wanneer u de batterijen vervangt, houd de nieuwe en gebruikte batterijen dan altijd buiten bereik van kinderen. Zorg ervoor dat het batterijcompartiment volledig is gesloten nadat u de batterij hebt vervangen.
- Als het batterijcompartiment niet volledig kan worden gesloten, gebruik het product dan niet meer. Houd het product buiten bereik van kinderen en neem contact op met de fabrikant.



Waarschuwing

- Verwijder de behuizing van het apparaat nooit.
- Geen enkel onderdeel van dit apparaat hoeft ooit te worden gesmeerd.
- Plaats het apparaat op een vlakke, harde en stabiele ondergrond.
- Plaats dit apparaat nooit op andere elektrische apparatuur.
- Gebruik dit apparaat uitsluitend binnenshuis. Houd het apparaat uit de buurt van water, vocht en vloeistofhoudende voorwerpen.
- Houd dit apparaat uit de buurt van direct zonlicht, open vuur of warmte.

Kennisgeving

Gibson Innovations verklaart hierbij dat dit product voldoet aan de essentiële vereisten en andere relevante bepalingen van richtlijn 2014/53/EU. U kunt de conformiteitsverklaring lezen op www.philips.com/support



Uw product is vervaardigd van kwalitatief hoogwaardige materialen en onderdelen die kunnen worden gerecycled en hergebruikt.



Als u op uw product een doorstreepte afvalcontainer op wietjes ziet, betekent dit dat het product valt onder de EU-richtlijn 2012/19/EU.

Win inlichtingen in over de manier waarop elektrische en elektronische producten in uw regio gescheiden worden ingezameld.

Neem bij de verwijdering van oude producten de lokale wetgeving in acht en doe deze producten niet bij het gewone huishoudelijke afval. Als u oude producten correct verwijdert, voorkomt u negatieve gevolgen voor het milieu en de volksgezondheid.



Uw product bevat batterijen die, overeenkomstig de Europese richtlijn 2013/56/EU, niet bij het gewone huishoudelijke afval mogen worden weggegooid.

Win informatie in over de lokale wetgeving omtrent de gescheiden inzameling van batterijen. Door u op de juiste wijze van de batterijen te ontdoen, voorkomt u negatieve gevolgen voor het milieu en de volksgezondheid.

Milieu-informatie

Er is geen overbodig verpakkingsmateriaal gebruikt. We hebben ervoor gezorgd dat de verpakking gemakkelijk kan worden gescheiden in drie materialen: karton (de doos), polystyreen (buffer) en polyethyleen (zakken en afdekking). Het systeem bestaat uit materialen die kunnen worden gerecycled en opnieuw kunnen worden gebruikt wanneer het wordt gedemonteerd door een gespecialiseerd bedrijf. Houd u aan de plaatselijke regelgeving inzake het weggooien van verpakkingsmateriaal, lege batterijen en oude apparatuur.



Opmerking

- Het typeplaatje bevindt zich aan de achterkant van het apparaat.

2 Uw FM/DAB-radio

Gefeliciteerd met uw aankoop en welkom bij Philips!
Registreer uw product op www.philips.com/welcome om optimaal gebruik te kunnen maken van de door Philips geboden ondersteuning.

Introductie

Met dit apparaat kunt u van zowel FM-radio als Digital Audio Broadcasting (DAB-radio) genieten.

Informatie over DAB

Digital Audio Broadcasting (DAB) digitale DAB-radio is een nieuwe manier om radio uit te zenden via een netwerk van terrestrische zenders. Hiermee krijgen luisteraars meer keuze en informatie en wordt er een glasheldere geluidskwaliteit zonder storing geleverd.

- Dankzij de technologie kan de ontvanger afstemmen op het sterkste signaal dat te vinden is.
- Met digitale DAB-zenders hoeft u geen frequenties meer te onthouden en apparaten worden afgestemd op zendernaam, dus u hoeft niet van frequentie te wisselen.

Wat betekent multiplex?

Digitale radiobediening bestaat uit één bundel met frequenties. Dit wordt multiplex genoemd. Elke multiplex werkt binnen een frequentiespectrum, zoals Band III voor DAB-uitzendingen.

DAB-ZENDERS EN DLS

Elke DAB-zender (of multiplexbeheerder) levert ook tekst- en audiogegevensservices. Bepaalde programma's worden door Dynamic Label Segments (DLS) ondersteund. Dit zijn gegevens die u als scrolltekst op uw DAB-radiodisplay kunt lezen. Sommige zenders zenden het laatste nieuws, reisinformatie, het weer, wat er nu wordt uitgezonden en wat het volgende programma is, websites en telefoonnummers uit.

Ga voor meer informatie over digitaal radiobereik en services naar: www.drdb.org.

Wat zit er in de doos?

Controleer de inhoud van het pakket:

- Apparaat
- Netspanningsadapter
- Gedrukt materiaal

Overzicht van het apparaat

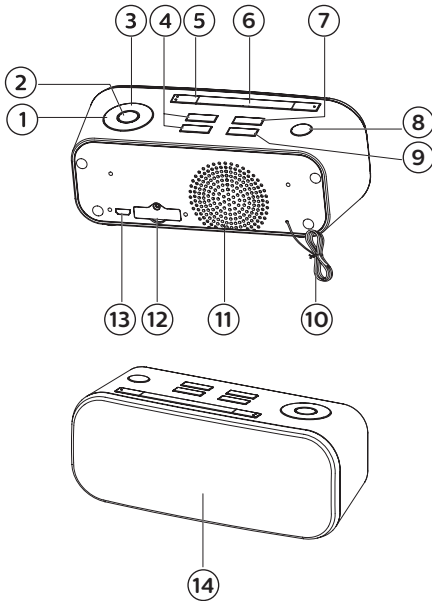

- ① **TUN+ ▶ /TUN- ◀**
 - Afstemmen op een radiozender
 - De datum, kloktijd en alarmtijd instellen
 - De menuoptie selecteren
- ② **SET/OK**
 - De klok instellen
 - Radiostations programmeren
 - De menuoptie in de DAB/FM-modus bevestigen
- ③ **PRE+/PRE-**
 - Een voorkeuzezender selecteren
- ④ **VOL+/VOL-**
 - Het volume verhogen/verlagen
- ⑤ **ALARM1/ALARM2**
 - De alarmtimer instellen
 - De alarmtimer in-/uitschakelen
 - Het alarm stoppen

- ⑥ **SNOOZE/BRIGHTNESS**
 - De helderheid van het display aanpassen
 - Het alarm herhalen
- ⑦ **SLEEP**
 - De sleeptimer instellen
- ⑧ **⏻ /SOURCE**
 - Het apparaat inschakelen of in de stand-bymodus zetten
 - Selecteer een bron
- ⑨ **INFO/MENU**
 - De huidige status of de tijd/datum weergeven
 - Het menu in de DAB/FM-modus openen
- ⑩ **Aangesloten DAB/FM-antenne**
- ⑪ **Luidspreker**
- ⑫ **Batterijvak**
- ⑬ **DC 5.5V ⎓ 1A**
 - De netspanningsadapter aansluiten
- ⑭ **Display**
 - De huidige status weergeven

3 Aan de slag

! Let op

- Gebruik van dit product dat niet overeenkomt met de beschrijving in deze handleiding of het maken van aanpassingen kan leiden tot blootstelling aan gevaarlijke straling of een anderszins onveilige werking van dit product.

Volg altijd de instructies in dit hoofdstuk op volgorde.

Als u contact opneemt met Philips, wordt u gevraagd om het model- en serienummer van dit apparaat. Het model- en serienummer bevinden zich op de achterkant van het apparaat.

Noteer de nummers hier:

Modelnummer:

Serienummer:

De FM/DAB-antenne voorbereiden

Trek voor een optimale ontvangst de antenne volledig uit en pas de positie van de FM/DAB-antenne aan tot u het sterkste signaal hebt gevonden.

* Tip

- Plaats de antenne zo ver mogelijk van uw TV of andere stralingsbronnen om storing te voorkomen.

Op netspanning aansluiten

! Let op

- Risico op beschadiging! Controleer of het netspanningsvoltage overeenkomt met het voltage dat staat vermeld op de achter- of onderzijde van het product.
- Risico op elektrische schok! Wanneer u de wisselstroomadapter loskoppelt, moet u altijd de stekker uit het stopcontact halen. Trek nooit aan het snoer.
- Gebruik alleen de netspanningsadapter die wordt gespecificeerd door de fabrikant of met dit apparaat wordt verkocht.

≡ Opmerking

- Het typeplaatje bevindt zich aan de achterkant van het apparaat.

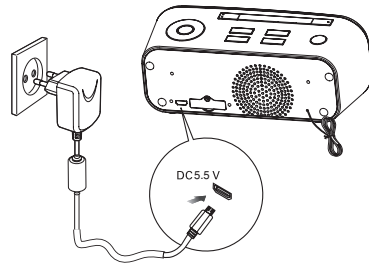

- 1 Sluit één uiteinde van de netspanningsadapter aan op de DC-ingang van het apparaat.
- 2 Steek het andere uiteinde van de netspanningsadapter in het stopcontact.

Batterij

Voor het eerste gebruik:

Verwijder het beschermlijpje om de batterij te activeren.

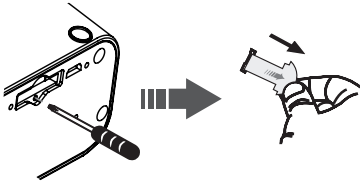

- 1 Draai de schroef uit het deksel van het batterijcompartiment los met behulp van een schroevendraaier.
- 2 Verwijder het beschermlijpje.

! Let op

- Batterijen (batterijdelen of geplaatste batterijen) mogen niet worden blootgesteld aan hoge temperaturen (die worden veroorzaakt door zonlicht, vuur en dergelijke).
- Er bestaat explosiegevaar als de batterij onjuist wordt vervangen. Vervang de batterij uitsluitend met een batterij van hetzelfde of een gelijkwaardig type.
- Verwijder de batterijen als ze leeg zijn of als het apparaat lange tijd niet wordt gebruikt.

≡ Opmerking

- Batterijen bevatten chemische stoffen en mogen niet met het gewone huisvuil worden weggegooid.

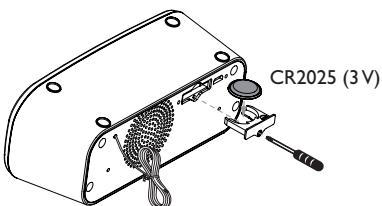

- 1 Draai de schroef uit het deksel van het batterijcompartiment los met behulp van een schroevendraaier.
- 2 Plaats een nieuwe CR2025-lithiumbatterij met de juiste polariteit (+/-) zoals aangegeven.
- 3 Plaats het batterijcompartiment terug in de oorspronkelijke positie en draai de schroef vast met een schroevendraaier.

Inschakelen

Druk op ψ /SOURCE om het systeem in te schakelen.

Overschakelen naar de stand-bymodus

Druk herhaaldelijk op ψ /SOURCE om het apparaat in de stand-bymodus te zetten.

↳ Als de tijd is ingesteld, wordt deze op het display weergegeven.

Hiermee past u het volumeniveau aan

Druk op VOL+/VOL- om het volume te verhogen of verlagen.

De helderheid van het display aanpassen

Druk herhaaldelijk op SNOOZE/BRIGHTNESS om verschillende niveaus van beeldschermhelderheid te selecteren.

Informatie weergeven

Druk herhaaldelijk op **INFO/MENU**.

- ↳ De huidige status, kloktijd en datum worden respectievelijk weergegeven.

De klok instellen

- 1 Houd in de stand-bymodus **SET/OK** 1 seconde of langer ingedrukt.
 - ↳ De uren cijfers knipperen op het display.
- 2 Druk op **TUN+ ▶/TUN- ◀** om het uur in te stellen.
- 3 Druk op **SET/OK** om de instelling op te slaan. De cijfers van de minuten beginnen te knipperen.
- 4 Herhaal de stappen 2 en 3 hierboven om de 12/24-uursindeling, de minuten, de dag, de maand en het jaar in te stellen.

Opmerking

- Als er niet binnen 60 seconden op een knop is gedrukt, wordt de klokinstelmodus automatisch afgesloten.
- Om de instelmodus voor de klok af te sluiten zonder de instellingen op te slaan, drukt u op **INFO/MENU**.

4 Naar de radio luisteren

Opmerking

- Trek voor een optimale ontvangst de antenne volledig uit en pas de positie van de antenne aan tot u het sterkste signaal hebt gevonden.

Naar DAB/DAB+-radio luisteren

Op de DAB-modus afstemmen

- Druk op **⏻/SOURCE** om DAB als bron te selecteren.
 - ↳ **DAB Mode** (DAB-modus) wordt op het display weergegeven.
- Als er geen DAB/DAB+-radiozender is opgeslagen, kan het apparaat DAB/DAB+-radiozenders automatisch zoeken en opslaan.
 - ↳ **[Scanning...]** (scannen) wordt weergegeven.
 - ↳ Alle beschikbare stations zijn geprogrammeerd.
- Als er geen DAB/DAB+ beschikbaar is.
 - ↳ **[Full scan]** (Volledige scan) wordt weergegeven.

Handmatig op een DAB/DAB+-radiozender afstemmen

Druk op **TUN+ ▶/TUN- ◀** om voor- of achteruit te zoeken en de gewenste DAB-zenders te selecteren.

DAB/DAB+-radiozenders opslaan

Opmerking

- U kunt tot 20 DAB/DAB+-radiozenders opslaan.

Automatisch

Druk op **SET/OK** en houd deze knop 1 seconde of langer ingedrukt om de modus voor automatisch programmeren te openen.

- ↳ **[Scanning..]** (scannen) wordt weergegeven.
- ↳ Alle beschikbare stations zijn geprogrammeerd.

Handmatig

- 1 Stem af op een DAB/DAB+-radiozender.
- 2 Druk op **PRE+/PRE-** en houd deze knop 1 seconde of langer ingedrukt om de programmeermodus te openen.
 - ↳ Het voorkeuzenummer wordt weergegeven.
- 3 Druk herhaaldelijk op **PRE+/PRE-** om een getal aan deze radiozender toe te wijzen.
- 4 Druk nogmaals op **SET/OK** om de radiozender op te slaan.
- 5 Herhaal de stappen 1 t/m 4 hierboven voor elke radiozender die u met een voorkeuzenummer in het geheugen wilt opslaan.

Opmerking

- Als het apparaat niet is aangesloten of er een stroomstoring optreedt, worden de voorkeuzenders niet gewist.

Voorkeuzenders beluisteren

Druk herhaaldelijk op **PRE+/PRE-** tot de gewenste voorkeuzender wordt weergegeven.

- ↳ Het apparaat stemt automatisch op de geselecteerde zender af.

DAB/DAB+-informatiedisplay

U kunt de DAB/DAB+-zenderinformatie in de volgende modi weergeven.

Afhankelijk van de DAB/DAB+-radiozender waarop u hebt afgestemd, kunnen sommige informatiemodi niet beschikbaar zijn. Druk herhaaldelijk op **INFO/MENU** om de volgende informatie weer te geven.

- ↳ Zendernaam
- ↳ Ensemble-naam
- ↳ Klok
- ↳ DLS (Dynamic Label Segment)
- ↳ Signaalsterkte
- ↳ Type programma
- ↳ Frequentie
- ↳ Bitsnelheid
- ↳ Audio

Het menu gebruiken

Wanneer u naar de radio luistert, kunt u de bedieningsopties in het menu gebruiken.

- 1 Houd **INFO/MENU** 1 seconde of langer ingedrukt.
 - ↳ **[Full scan]** (Volledige scan) wordt weergegeven.
- 2 Druk op **TUN+▶/TUN-◀** om een menuoptie te selecteren en druk vervolgens op **SET/OK** om de optie te bevestigen of het onderliggende menu te openen.
 - ↳ **Full scan** (Volledig scannen)

Hiermee worden DAB/DAB+-radiozenders binnen het volledige bereik gezocht en opgeslagen.

Manual tune (Handmatig afstemmen)

Hiermee wordt handmatig op een DAB-radiozender afgestemd.

↳ **DRC**

Dynamic Range Control: kies een niveau voor het effect van dynamische bereikregeling.

Prune (Verwijderen)

Hiermee worden alle ongeldige zenders uit de zenderlijst verwijderd.

↳ **System** (Systeem)

↳ **[Time] (tijd)** om de datum en tijd in te stellen:

[Set Time/Date] (tijd/datum instellen), **[Auto time sync]** (automatische tijdsynchronisatie), **[Set 12/24 hour]** 12/24-uursindeling instellen en **[Set date format]** (datumnotatie instellen).

↳ **[Factory Reset]** (fabrieksinstellingen herstellen): alle instellingen naar de standaardstatus herstellen.

↳ **[SW version]** (softwareversie): de huidige versie van de firmware weergeven.

3 Druk op **INFO/MENU** om het menu af te sluiten.

Naar FM-radio luisteren

Op een zender afstemmen

- 1** Druk op de knop ψ /**SOURCE** om FM als bron te selecteren.
↳ **FM-modus**(FM-modus) wordt op het display weergegeven.
- 2** Selecteer een zender op een van de volgende twee manieren.
↳ **Auto Tuning** (automatisch afstemmen)
Houd **TUN+ ▶/TUN- ◀** 1 seconde of langer ingedrukt.
↳ De frequentie gaat automatisch omhoog of omlaag tot een zender is gevonden.
↳ **Manual Tuning** (handmatig afstemmen)
Druk herhaaldelijk op **TUN+ / UN- ◀** om de frequentie aan te passen totdat u de gewenste zender heeft gevonden.
↳ **Een voorkeuzezender selecteren**
Druk herhaaldelijk op **PRE+ / PRE-** om het gewenste voorkeuzenummer te selecteren.
↳ De band en frequentie worden weergegeven.

Radiozenders handmatig programmeren



Opmerking

- U kunt tot 20 FM-radiozenders opslaan.

Automatisch

Druk op **SET/OK** en houd deze knop 1 seconde of langer ingedrukt om de modus voor automatisch programmeren te openen.

- ↳ **[Scanning...]** (scannen) wordt weergegeven.
- ↳ Alle beschikbare stations zijn geprogrammeerd.
- ↳ De radiozender die als eerste wordt geprogrammeerd, wordt automatisch afgespeeld.

Handmatig

- 1** Hiermee stemt u af op een radiozender.
- 2** Druk op **PRE+/PRE-** en houd deze knop 1 seconde of langer ingedrukt om de programmeermodus te openen.
 - ↳ Het voorkeuzenummer wordt weergegeven.
- 3** Druk herhaaldelijk op **PRE+/PRE-** om een getal aan deze radiozender toe te wijzen.
- 4** Druk nogmaals op **SET/OK** om de radiozender op te slaan.
- 5** Herhaal de stappen 1 t/m 4 hierboven voor elke radiozender die u met een voorkeuzenummer in het geheugen wilt opslaan.

Opmerking

- Als het apparaat niet is aangesloten of er een stroomstoring optreedt, worden de voorkeuzenders niet gewist.

Het menu gebruiken

Wanneer u naar de radio luistert, kunt u de bedieningsopties in het menu gebruiken.

- 1** Houd **INFO/MENU** 1 seconde of langer ingedrukt.
 - ↳ **[Scan setting]** (scaninstellingen) wordt weergegeven.

- 2** Druk op **TUN+▶/TUN-◀** om een menuoptie te selecteren en druk vervolgens op **SET/OK** om de optie te bevestigen of het onderliggende menu te openen.

↳ **Scan setting** (Scaninstellingen)

Radiozenders automatisch zoeken en opslaan:

↳ **[Strong stations only]** (alleen sterke zenders): alleen zenders met sterke signalen,

↳ **[All stations]** (alle zenders): alle radiozenders.

↳ **System** (Systeem)

↳ **[Time]** (tijd) om de datum en tijd in te stellen: **[Set Time/Date]** (tijd/datum instellen), **[Auto time sync]** (automatische tijdsynchronisatie), **[Set 12/24 hour]** (12/24-uursindeling instellen) en **[Set date format]** (datumnotatie instellen).

↳ **[Factory Reset]** (fabrieksinstellingen herstellen): alle instellingen naar de standaardstatus herstellen.

↳ **[SW version]** (softwareversie): de huidige versie van de firmware weergeven.

- 3** Druk op **INFO/MENU** om het menu af te sluiten.

RDS-informatie weergeven

RDS (Radio Data System) is een service waarmee FM-zenders extra informatie kunnen weergeven.

- 1** Stem af op een RDS-zender.

2 Druk herhaaldelijk op **INFO/MENU** om de volgende informatie (indien beschikbaar) te weergegeven:

- ↳ Zendernaam
- ↳ Type programma zoals **[NEWS]** (nieuws), **[SPORT]** (sport), **[POP M]** (popmuziek)...
- ↳ Bewerkingstijd
- ↳ Tekst
- ↳ Frequentie

5 Andere functies

De sleeptimer instellen

U kunt het apparaat instellen om automatisch uit te schakelen na een bepaalde periode.

- Wanneer het apparaat is ingeschakeld, drukt u herhaaldelijk op **SLEEP** om een bepaalde tijdsduur (in minuten) in te stellen: 10, 20, 30, 60, 90,

Als de sleeptimer is geactiveerd, wordt  weergegeven.

De sleeptimer uitschakelen

Druk herhaaldelijk op **SLEEP** totdat **OFF** (uit) wordt weergegeven en  verdwijnt.

De alarmtimer instellen

U kunt twee alarmen instellen die op verschillende tijden afgaan.

Opmerking

- Controleer of u de klok correct hebt ingesteld.

- 1 Controleer of u de klok correct hebt ingesteld. (zie 'De klok instellen'.)
- 2 Houd **ALARM1/ALARM2** 1 seconde of langer ingedrukt.
 - ↳  en de uurcijfers knipperen op het display.
- 3 Druk op **TUN+ ▶/TUN- ◀** om het uur in te stellen.

- 4 Druk op **SET/OK** of **ALARM1/ALARM2** om de instelling op te slaan. De cijfers van de minuten beginnen te knippen.
- 5 Herhaal stappen 3 en 4 hierboven om de minuten, de alarmtoon en het alarmvolume in te stellen.
- 6 Druk op **SET/OK** om de alarminstellingen op te slaan.

Opmerking

- Druk, als het alarm afgaat, op **VOL +/-** om het volume aan te passen.
- Als andere alarmbronnen niet beschikbaar zijn, schakelt het apparaat automatisch over naar de ZOEMER.
- Om de instelmodus voor de klok af te sluiten zonder de instellingen op te slaan, drukt u op **INFO/MENU**.
- Als er niet binnen 30 seconden op een knop is gedrukt, wordt de instelmodus voor de alarmtimer automatisch afgesloten.

Een wektimer deactiveren of opnieuw activeren

Druk herhaaldelijk op **ALARM1/ALARM2** om de alarmfunctie in te schakelen en druk nogmaals om deze uit te schakelen. Als de timer is geactiveerd, wordt  weergegeven.

Alarm herhalen

Als het alarm afgaat, drukt u op **SNOOZE/BRIGHTNESS**. Het alarm gaat 9 minuten later opnieuw af.

Alarmsignaal stoppen

Als het alarm afgaat, drukt u op de desbetreffende knop **ALARM1/ALARM2** om het alarm uit te schakelen zonder dat de alarminstellingen gewijzigd worden.

6 Productinformatie

Opmerking

- Productinformatie kan zonder voorafgaande kennisgeving worden gewijzigd.

Versterker

- **Maximaal uitgangsvermogen:** 1 W
- **Frequentierespons:** 100 - 20.000 Hz, ± 3 dB

Tuner

- **Frequentiebereik (FM):** 87,5 - 108 MHz
- **Frequentierooster (FM):** 50 KHz
- **Gevoeligheid**
 - **Mono, signaal-ruisverhouding** 26 dB: < 22 dBf
- **Zoekgevoeligheid:** < 35 dBf
- **Totale harmonische vervorming:** < 2%
- **Signaal-ruisverhouding:** > 45 dB

DAB

- **Frequentiebereik:** Band III (174~240MHz)

Luidsprekers

- **Luidsprekerimpedantie:** 3 ohm
- **Luidsprekerdriver:** 3 inch met volledig bereik
- **Gevoeligheid:** 81 ± 3 dB/m/W

Algemene informatie

- **AC/DC-adapter:**
 - **Invoer:** 100 - 240 V~, 50/60 Hz
 - **Uitvoer:** DC 5,5V, 1,0A
 - **Modelnummer:** TPA107-55055-EU
- **Stroomverbruik:**
 - **In werking:** 1,65 W
- **Afmetingen (b x h x d):** 160 x 66 x 63 mm
- **Gewicht:** 0,29 kg

7 Problemen oplossen



Waarschuwing

- Verwijder de behuizing van dit apparaat nooit.

Probeer het apparaat nooit zelf te repareren. Hierdoor wordt de garantie ongeldig.

Als er zich problemen voordoen bij het gebruik van dit apparaat, controleer dan het volgende voordat u om service vraagt. Als het probleem onopgelost blijft, gaat u naar de website van Philips (www.philips.com/welcome). Als u contact opneemt met Philips, zorg er dan voor dat u het apparaat, het modelnummer en het serienummer bij de hand hebt.

Geen stroom

- Zorg ervoor dat de stekker goed is aangesloten.
- Zorg ervoor dat er stroom op het stopcontact staat.
- Controleer of de batterijen correct zijn geplaatst.

Geen geluid

- Pas het volume aan.

Het apparaat reageert niet.

- Verwijder de batterijen en schakel het apparaat opnieuw in.
- Haal de stekker uit het stopcontact en steek deze er vervolgens weer in. Schakel het apparaat opnieuw in.

Slechte radio-ontvangst

- Vergroot de afstand tussen het apparaat en uw TV of andere stralingsbron.
- Trek de antenne volledig uit.



Copyright © 2017 Gibson Innovations Limited.

This product has been manufactured by, and is sold under the responsibility of Gibson Innovations Ltd., and Gibson Innovations Ltd. is the warrantor in relation to this product. The Philips trademark and the Philips Shield Emblem are registered trademarks of Koninklijke Philips N.V. used under license.

AJB3000_12_UM_V1.0

