

PHILIPS

Parti hoparlörü

1000 serisi

NX100



Kullanıcı Kılavuzu

Ürününüzü kaydettirin ve destek alın
www.philips.com/support

İçerik

1	Önemli	2
	Emniyet	2
2	Mini Hi-Fi Sisteminiz	4
	Giriş	4
	Kutu içeriği	4
	Ana üniteye genel bakış	5
	Temel Oynatma	7
3	Başlarken	9
	Bağlantı yapma	9
	Gücü bağlama	10
	Açma	10
4	USB'den Oynatma	11
	USB depolama cihazından oynatma	11
	Oynatma kontrolü	11
5	Bluetooth aracılığıyla ses çalma	12
	Bir cihaz bağlama	12
	Bluetooth cihazından oynatma	12
	Bir cihazın bağlantısını kesme	13
6	Ses ayarlama	14
	Ses düzeyini ayarlama	14
	Bas yükseltme	14
7	Diğer özellikler	15
	Harici cihazdan dinleme	15
	Dekoratif ışığı açma veya kapatma	15
8	Ürün bilgisi	16
	Özellikler	16
	USB oynatılabilirlik bilgileri	17
	Desteklenen MP3 biçimleri	17
	Bakım	17

9	Sorun Giderme	18
	Bluetooth cihazı hakkında	18
10	Bildirim	19
	Uygunluk	19
	Çevre bakımı	19
	Ticari marka bildirim	19

I Önemli

Emniyet

Bu güvenlik sembollerini bilin



Bu 'yıldırım' işareti cihazınızdaki yalıtılmamış malzemenin elektrik çarpmasına neden olabileceğini gösterir; Evinizdeki herkesin güvenliği için, lütfen ürün muhafazasını çıkarmayın.

'Ünlem işareti', çalıştırma ve bakım sorunlarını önlemek için ekte yazılı olan, yakından okumanız gereken özelliklere dikkat çeker:

UYARI: Yangın veya elektrik çarpma riskini azaltmak için bu cihaz yağmura veya neme maruz bırakılmamalı ve vazo gibi sıvıyla dolu nesneler bu cihazın üzerine yerleştirilmemelidir.

DİKKAT: Elektrik çarpmasını önlemek için fişin geniş ucunu geniş yuvaya tam olarak oturtun.

! Uyan

- Bu cihazın muhafazasını asla sökmeyin.
- Bu cihazın hiçbir parçasını asla yağlamayın.
- Bu cihazı asla başka elektrikli cihazların üzerine yerleştirmeyin.
- Bu üniteyi doğrudan güneş ışığından, çıplak alevlerden veya ısıdan koruyun.
- Bu cihaz içindeki lazer ışınına asla bakmayın.
- Bu cihazın gücünü kesmek için güç kablosuna, fişe veya adaptöre, her zaman kolayca erişebildiğinizden emin olun.

- Bu cihazı suya yakın yerlerde kullanmayın.
- Üretici talimatlarına uygun olarak kurulum yapın.
- Radyatörler, kalorifer ızgaraları, sobalar veya ısı üreten diğer cihazlar (amplifikatörler dahil) gibi ısı kaynaklarının yanına kurmayın.
- Güç kablosunu, özellikle fişlerde, uygun prizlerde ve cihazdan çıkış noktalarında üzerinde yürünülmesi veya sıkışması durumuna karşı koruyun.
- Sadece üretici tarafından belirtilen parçaları/ aksesuarları kullanın.
- Yalnızca üretici tarafından belirtilen ya da cihazla birlikte satılan taşıyıcı araç, sehpa, üç ayaklı sehpa, destek ya da masa ile birlikte kullanın. Bir taşıyıcı araç kullanıldığında, devrilmeden dolayı yaralanmayı önlemek için taşıyıcı araç/cihaz kombinasyonunu taşıırken dikkatli olun.



- Şimşekli havalarda veya uzun süre kullanılmadığında bu cihazın fişini çekin.
- Tüm servis hizmetleri için kalifiye servis personeline başvurun. Cihaz, güç kaynağı kablosu veya fişi hasar gördüğünde, üzerine sıvı döküldüğünde veya üzerine nesne düştüğünde, cihaz yağmura ya da neme maruz kaldığında, normal olarak çalışmadığında veya düştüğü zaman herhangi bir şekilde hasar görmüşse servis gereklidir.
- PİL kullanımı **DİKKAT** - Bedensel yaralanma, eşya hasarı veya uzaktan kumanda hasarına neden olabilecek pil sızıntısını önlemek için:
 - Tüm pillerin + ve - kutuplarını uzaktan kumanda üzerinde belirtildiği gibi doğru şekilde takın.
 - Pilleri karıştırmayın (eski ve yeni veya karbon ve alkalin, vb. gibi).
 - Ürün uzun süre kullanılmayacağı zaman pili çıkarın.
- PİL güneş ışığı, ateş veya benzeri aşırı sıcaklığa maruz bırakılmamalıdır.

- Cihaz sıvı damlamasına ya da sıçramasına maruz kalmamalıdır.
- Cihazın üzerine tehlike arz edecek nesnelere yerleştirmeyin (örneğin, sıvı dolu nesnelere, yanan mumlar).
- ŞEBEKE fişi veya cihaz fiş ve prizlerinin bağlantı kesme cihazı olarak kullanıldığı durumlarda, bağlantı kesme cihazı çalışmaya hazır durumda olmalıdır.

! Dikkat

- Burada belirtilen kontrollerin, ayarların veya prosedürlerin amacı dışında kullanılması, tehlikeli lazer maruziyetine veya diğer güvenli olmayan işlemlere neden olabilir.

İşitme Güvenliği



Makul ses seviyesinde dinleyin.

- Kulaklıkları yüksek sesle kullanmak işitme duygunuzu olumsuz etkileyebilir. Bu ürün, bir dakikadan daha az süre maruz kalma durumunda bile normal bir kişi için işitme kaybına neden olabilecek desibel aralıklarında sesler üretebilir. Daha yüksek desibel aralıkları, mevcut işitme kaybı olanlar için sunulmaktadır.
- Ses aldatıcı olabilir. Zaman geçtikçe işitme 'konfor seviyeniz' daha yüksek ses seviyelerine uyum sağlar. Uzun süreli dinlemeden sonra, 'normal' gelen sesler aslında yüksek ve işitme duygunuza zarar verebilir. Buna karşı korunma sağlamak için işitme duygunuz uyum sağlamadan önce ses seviyesini güvenli bir seviyeye ayarlayın ve orada bırakın.

Güvenli bir ses seviyesi ayarlamak için:

- Ses seviyesi kontrolünüzü düşük seviyede ayarlayın.
- Rahat ve net bir şekilde bozulma olmadan duyana kadar sesi yavaşça artırın.

Makul süreler boyunca dinleyin:

- Normalde 'güvenli' seviyelerde bile sese uzun süre maruz kalmak da işitme kaybına neden olabilir.
- Ekipmanınızı makul şekilde kullandığınızdan ve uygun molalar verdiğinizden emin olun.

Kulaklığınızı kullanırken aşağıdaki yönergelere uduğunuzdan emin olun.

- Makul süre boyunca makul ses seviyelerinde dinleyin.
- İşitmeniz adapte olurken ses seviyesini ayarlamamaya dikkat edin.
- Sesi, etrafınızdakileri duymayacak kadar yüksek açmayın.
- Potansiyel tehlikeli durumlarda dikkatli kullanılmalı veya geçici olarak kullanmayı bırakmalısınız.

Not

- Tip plakası, ünitenin arkasında bulunur.

2 Mini Hi-Fi Sisteminiz

Satın aldığınız için tebrikler, ve Philips'e hoş geldiniz! Philips'in sunduğu tüm desteklerden yararlanmak için www.philips.com/welcome adresinde ürününüzü kaydediniz.

Giriş

Bu ürün ile şunları yapabilirsiniz,

- USB depolama cihazlarından, Bluetooth özellikli cihazlardan veya diğer harici cihazlardan sesin keyfini çıkarın;

Sesi zenginleştirmek için bu ürün size şu ses efektlerini sunar:

- Dinamik Bas Yükseltme (DBB)

Kutu içeriği

Paketinizin içeriğini kontrol edin ve tespit edin:

- Ana ünite x 1
- Basılı malzemeler
- AC güç kablosu x 1

Ana üniteye genel bakış

ÜST PANEL

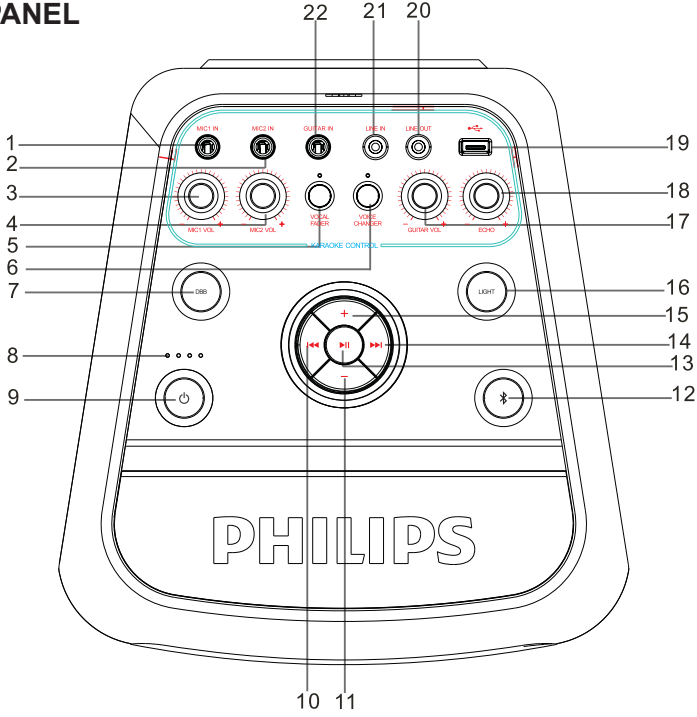

1. MIC1 IN - MİKROFON 1 GİRİŞ SOKETİ
2. MIC2 IN - MİKROFON 2 GİRİŞ SOKETİ
3. MIC1 VOL - MİKROFON 1 SES SEVİYE DÜĞMESİ
4. MIC2 VOL - MİKROFON 2 SES SEVİYE DÜĞMESİ
5. VOCAL FADER - VOKAL AYAR
6. VOICE CHANGER - SES DEĞİŞTİRİCİ
7. DBB
8. PİL SEVİYE GÖSTERGESİ
9. BEKLEME (kırmızı gösterge) PİL SEVİYESİ GÖSTERME
10. ÖNCEKİ
11. SES SEVİYESİ -
12. BLUETOOTH (mavi gösterge)
13. OYNAT/DURAKLAT
14. SONRAKİ
15. SES SEVİYESİ +
16. LIGHT - IŞIK
17. GUITARVOL - GİTAR SES SEVİYESİ
18. ECHO - YANKI
19. USB GİRİŞİ
20. LINE OUT - HAT ÇIKIŞI
21. LINE IN - HAT GİRİŞİ
22. GUITAR IN - GİTAR GİRİŞİ

Ana üniteye genel bakış

ARKA PANEL:

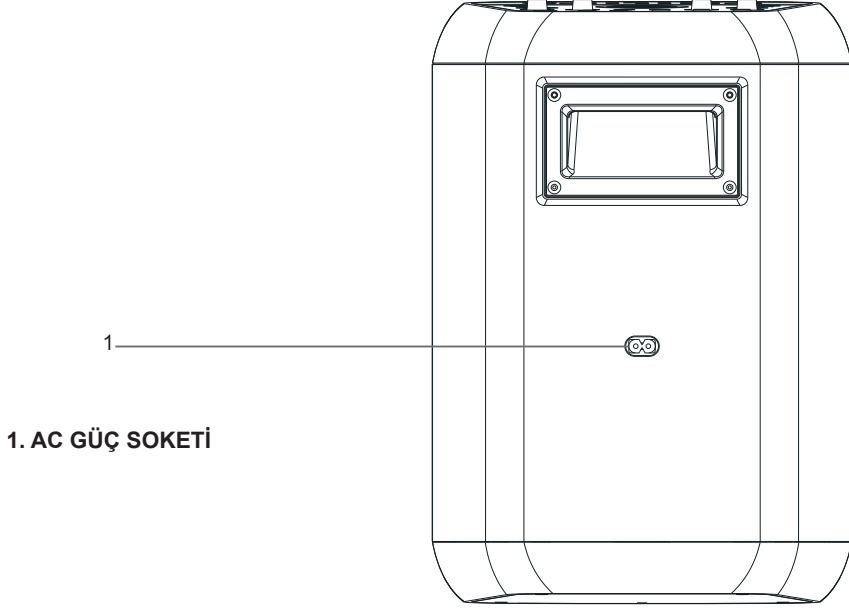

Temel Oynatma

ÜST PANEL FONKSİYON KULLANIMI

- POWER ON/OFF**

- Üniteyi açmak/kapatmak için 3 saniye basılı tutun. Güç açık durumdayken mevcut pil seviyesini görüntülemek için basın.
- VOCAL FADER**

- VOCAL ON (vokal aç) ve VOCALOFF (vokal kapat) arasında değişim yapmak için tekrar tekrar basın.
- DBB**

- Değişik DBB, DBB1/DBB2/ DBB OFF efektleri arasında değişim yapmak için tekrar tekrar basın.
- 
- Bluetooth moduna giriş yapmak için basın.
 - Bluetooth bağlantısını kesmek için basılı tutun.
- VOICE CHANGER**

- Değişik ses tonları voice1/voice2/voice3/voice off (ses1/ses2/ses3/ses kapalı) arasında değişim yapmak için tekrar tekrar basın.
- LIGHT**

- Hoparlör üzerindeki LED gösterge ışığının değişik ışık modları arasında değişim yapmak tekrar tekrar basın. Hızlı flaşı açmak/kapatmak için basılı tutun.
- 
- Oynatmayı geçici olarak durdurmak için basın; oynatmayı geri açmak için tekrar basın.
- 
- Sonraki parçaya geçmek için basın.
- 
- Önceki parçaya geçmek için basın.
- 
- Sesi yükseltmek için [SES SEVİYESİ+] basın.
- 
- Sesi azaltmak için [SES SEVİYESİ-] basın.
- MIC VOL**

- Karaoke için veya anons yapmak için kullanılan ses seviyesi, mikrofon ses seviyesi düğmesi ile ayarlanabilir.
- MIC ECHO**

- Karaoke için veya anons yapmak için kullanılan mikrofon yankı seviyesi, mikrofon yankı seviyesi düğmesi ile ayarlanabilir.
- GUIAR VOL**

- Bağlı gitarınızın ses seviyesi, üst paneldeki gitar ses seviyesi kontrol düğmesi ile kontrol edilebilir.
- MIC IN1/2**

- Harici bir mikrofon, karaoke şarkı söylemek veya duyuru yapmak için mikrofon soketi stereo girişine bağlanabilir.
- GUIAR SOCKET**

- Üst paneldeki gitar soketi bir gitar bağlamak için kullanılır.
- USB SLOT**

- MP3 müzik için USB müzik cihazları üst paneldeki USB'ye bağlanabilir.

Temel Oynatma

MİKROFON OYNATMA

- Üst paneldeki mikrofon soketine bir mikrofon takın ve düşük seviyeye ayarlamak için üst paneldeki mikrofon ses seviyesi düğmesini kullanın.
- Mikrofon ses seviyesini ve yankı seviyesini istediğiniz seviyeye ayarlayın. Üst paneldeki mikrofon ses seviyesi düğmesini kullanın.

Şimdi, karaoke şarkı söylemenin tadını çıkarın!

ŞARJ ETME İŞLEMİ

- Ünitedeki AC güç giriş soketini AC elektrik prizine bağlamak için {dahil} AC güç kablosunu kullanın. Pil şarj durumunu görüntülemek için şarj etmeden önce üniteyi açmak daha iyidir. Şarj işlemi sırasında üniteye mevcut şarj gösterge ışığı yanıp sönecektir. Ünite üzerindeki dört şarj gösterge ışığı sabit şekilde yandığı zaman, pilin tamamen şarj olduğunu gösterir.

Not: Ünitenin dahili şarj edilebilir pili, güç kapalı durumdayken şarj edilebilir ve ünite şarj durumunu gösteremez.

PİL ÖMRÜNÜ KONTROL ETME

- Hoparlör, size kolaylık sağlamak için akıllı pil kontrol özelliği ile tasarlanmıştır.
- Ünite şarj olmuyorken, güç açık modunda ünitenin LED göstergesindeki geçerli pil seviyesini göstermek için pil seviyesi görüntüleme düğmesine basın.

4 LED BEYAZ yanar=yaklaşık 100% dolu

3 LED BEYAZ yanar=yaklaşık 75% dolu

2 LED BEYAZ yanar=yaklaşık 50% dolu

1 LED BEYAZ yanar=yaklaşık 25% dolu (şarjın gerekli olduğunu gösterir)

3 Başlarken

! Dikkat

- Burada belirtilen kontrollerin, ayarların veya prosedürlerin amacı dışında kullanılması, tehlikeli lazer maruziyetine veya diğer güvenli olmayan işlemlere neden olabilir.

Bu bölümdeki talimatları her zaman sırasıyla uygulayın.

Philips ile irtibata geçtiğiniz zaman, bu cihazın model ve seri numarası sizden istenecektir. Model numarası ve seri numarası bu cihazın arkasındadır.

Numaraları buraya yazın:

Model Numarası. _____

Seri Numarası. _____

Bağlantı yapma

LINE IN - HAT GİRİŞİ

Bu ünite bir ses giriş terminaline sahiptir. Analog stereo ses sinyallerini VCD, CD, VCR, MP3 çalar gibi ekstra cihazlardan girebilirsiniz.

Bu oynatıcının üst panelindeki **LINE IN** (hat giriş) giriş terminalini bağlamak için ses kablosunu kullanın, ünite otomatik olarak LINE IN moduna geçer.

GUITAR IN (Gitar Girişi) bağlantısı

Bu parti hoparlörüne üst paneldeki Gitar giriş soketi ile doğrudan bir gitar bağlayabilirsiniz.

Üst paneldeki GUITAR IN (gitar giriş) soketini bağlamak için 6,5 mm (1/4") gitar konnektörünü kullanın, daha sonra bağlı gitarınızın ses seviyesi üst paneldeki gitar ses seviyesi kontrol düğmesi ile kontrol edilebilir.

Gücü bağlama

! Dikkat

- Ürün hasarı riski! Güç kaynağı gerilimini, ürünün arkasında veya altında yazan gerilim ile aynı olmasını sağlayın.
- Elektrik çarpması riski! Güç kablosunu prizden çekerken daima fişten tutarak prizden çekin, Asla kablodan çekmeyin.

Not

- AC güç kablosunu bağlamadan önce, diğer tüm bağlantıları tamamladığınızdan emin olun.

AC güç kablosunu, ünitenin arka panelindeki AC GİRİŞ jakına bağlayın.
Ardından AC güç kablosunun diğer ucunu elektrik prizine takın.

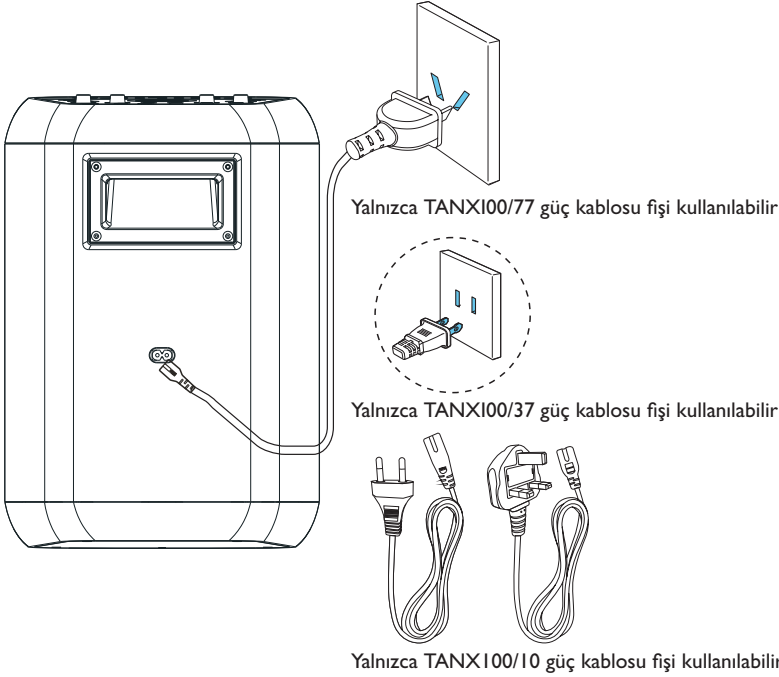

Açma

⏻ basın.

- ↳ Hoparlörün gücünü açmak/kapatmak için 3 saniyelik basılı tutun.

4 USB'den Oynatma

USB depolama cihazından oynatma

Not

- USB cihazının desteklenen formatlarda oynatılabilir ses içeriği içerdiğinden emin olun.

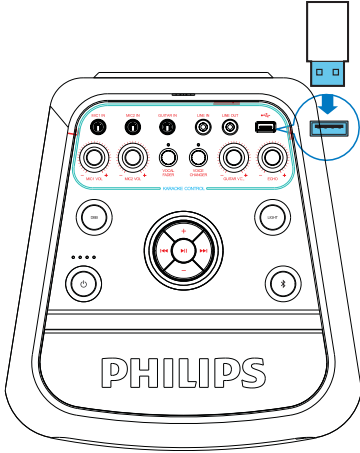

- 1 Üniteyi açmak için 3 saniyelğine basılı tutun.
- 2 USB ucunu, cihazın  soketine sokun. Ünite otomatik olarak USB moduna geçer.



- 3  basarak, bir ses parçasını seçin.
↳ Oynatma otomatik olarak başlar.

Oynatma kontrolü

USB modunda oynatmayı kontrol etmek için aşağıdaki talimatları uygulayın.

Düğme	İşlem
	Önceki veya sonraki parçaya geçmek için basın.
+ / -	Ses seviyesini yükseltme/azaltma.
	Oynatmayı duraklatmak veya devam ettirmek için basın.

5 Bluetooth aracılığıyla ses çalma

Cihaz, Bluetooth cihazınızdan sisteme Bluetooth üzerinden müzik akışı yapabilir.

Bir cihaz bağlama

Not

- Bu ürünle, bir cihazı eşleştirmeden önce, Bluetooth uyumluluğu için kullanım kılavuzunu okuyun.
- Ürün en fazla sekiz eşleştirmeyi hafızaya alabilir. Dokuzuncu eşleştirilmiş cihaz ilk cihazın yerini alacaktır.
- Bu cihaz ile bir Bluetooth cihazı arasındaki herhangi bir engel, çalışma mesafesini azaltabilir. Radyo parazitleri oluşturabilecek olan diğer elektronik cihazlardan uzakta tutun.
- Bu cihaz ve Bluetooth cihazı arasında çalışma aralığı yaklaşık olarak 10 metredir (30 feet).

Bir cihazı manüel olarak bağlama

- 1 Bluetooth modunu seçmek için  düğmesine basın.
- 2 Bluetooth cihazınızda, Bluetooth'u etkinleştirin ve eşleştirilebilecek Bluetooth cihazlarını arayın (cihazın kullanıcı kılavuzuna bakın).
- 3 Eşleştirme için cihazınızda görüntülenen **[PHILIPS TANX100]** seçeneğini seçin.
 - ↳ Başarılı bağlantıdan sonra, bluetooth göstergesi düz yanacaktır.

Bluetooth cihazından oynatma

Başarılı Bluetooth bağlantısından sonra bağlı cihaz üzerinde ses çalın.

- ↳ Bluetooth cihazınızdan bu cihaza ses yayını.

Bir cihazın bağlantısını kesme

- Üç saniye boyunca  düğmesine basılı tutun;
- Cihazınızda Bluetooth'u devre dışı bırakın;
- Cihazı bağlantı aralığının dışına çıkarın.

Not

- Başka bir Bluetooth cihazını bağlamadan önce, ilk olarak mevcut cihazın bağlantısını kesin.

6 Ses ayarlama

Ses düzeyini ayarlama

Oynatma esnasında, ses seviyesini yükseltmek veya azaltmak için **+ SES** - basın.

Bas yükseltme

Dinamik Bas Yükseltme (DBB) ayarı, her bir EQ seçimi için otomatik olarak oluşturulur. Dinleme ortamınıza en iyi şekilde uyan DBB ayarını manüel olarak seçebilirsiniz.

- Oynatma esnasında, seçmek için tekrar tekrar **DBB** basın:
 - **DBB 1**
 - **DBB 2**
 - **DBB OFF** (DBB Kapalı)

7 Diğer özellikler

Harici cihazdan dinleme

Bu ürünle MP3 çalar gibi harici bir ses cihazını dinleyebilirsiniz.

Bir MP3 çalardan dinleme

- 1 Üniteyi açmak için 3 saniyelğine basılı tutun.
- 2 Bir 3,5mm konnektörlü ses giriş kablosunu (dahil değil) her iki uca bağlayın:
 - Cihaz üzerindeki **LINE IN** (hat girişi) soketine.
 - MP3 çalar üzerindeki kulaklık soketine.
 - Ünite otomatik olarak **LINE IN** (hat girişi) moduna geçer.
- 3 MP3 çalar üzerinde ses çalın (kendi kullanıcı kılavuzuna bakın).

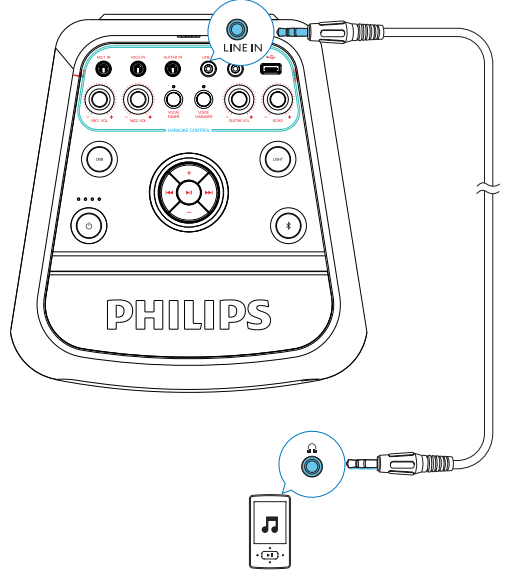

Dekoratif ışığı açma veya kapatma

Güç açık modunda, hoparlör ışık rengini seçmek veya ışığı kapatmak için **LIGHT** (ışık) düğmesine tekrar tekrar basın:

Güç açık modunda, hoparlör üzerinde LED göstergenin değişik ışık modları arasında değişim yapmak için tekrar tekrar basın.

Güç açık modunda, hızlı flaş ışığını açmak/kapatmak için basılı tutun.

8 Ürün bilgisi

Özellikler

Amplifikatör

AC Çıkış Gücü	Maksimum 40 W
Nominal Çıkış Gücü	15 W
Frekans Tepkisi	40 Hz - 20 kHz; ± 3 dB
Sinyal Gürültü Oranı	≥ 65 dBA
Toplam Harmonik Bozulma:	< 1 %

Hoparlör

Hoparlör Empedansı	4 ohm
Hassasiyet	87 ± 3 dB/m/W

USB

USB Direk Sürümü	2.0 Tam Hız
Şarj desteği	5 V, 500 mA

Bluetooth

Bluetooth Sürümü	V5.0
Bluetooth Frekans Bandı	2,4 GHz ~ 2,48 GHz ISM Band
Bluetooth Aralığı	10 m (boş alan)

Pil

Pil kapasitesi	Dahili şarj edilebilir 11,1 V 2200 mAh
----------------	---

Genel bilgiler

AC Güç	100-240 V~, 50/60 Hz
Eko Bekleme Güç Tüketimi	$\leq 0,5$ W

Boyutlar

- Ana Ünite (G x Y x U)	268 x 385 x 285 mm
----------------------------	--------------------

Ağırlık

- Ana ünite	5,6 kg
-------------	--------

USB oynatılabilirlik bilgileri

Uyumlu USB cihazları:

- USB flaş bellek (USB 2.0)
- USB flaş oynatıcılar (USB 2.0)
- Hafıza kartları (bu üniteyle çalışması için ek bir kart okuyucu gerektirir)

Desteklenen biçimler:

- USB veya bellek dosyası formatı FAT12, FAT16, FAT32 (sektör boyutu: 512 bayt)
- MP3 bit hızı (veri hızı): 32-320 Kbps ve değişken bit hızı
- Maksimum 8 seviyeye kadar dizin yerleştirme
- Albüm/klasör sayısı: maksimum 99
- Parça/başlık sayısı: maksimum 999
- Unicode UTF8'deki dosya adı (maksimum uzunluk: 128 bayt)

Desteklenmeyen biçimler:

- Boş albümler: boş bir albüm, MP3 dosyaları içermeyen ve ekranda gösterilmeyen bir albümdür
- Desteklenmeyen dosya biçimleri atlanır: Örneğin, Word belgeleri (.doc) veya .dlf uzantılı MP3 dosyaları yok sayılır ve oynatılmaz
- AAC, WAV, PCM ses dosyaları
- WMA dosyaları

Desteklenen MP3 biçimleri

- Maksimum başlık sayısı: 999 (dosya adı uzunluğuna bağlı)
- Maksimum albüm sayısı: 64
- Desteklenen örnekleme frekansları: 32 kHz, 44,1 kHz, 48 kHz
- Desteklenen Bit-hızları: 32-320 (kbps), değişken bit hızları

Bakım

Kabinin temizlemesi

- Çok az bir deterjan çözeltisiyle hafifçe nemlendirilmiş yumuşak bir bez kullanın. Alkol, ispirto, amonyak veya aşındırıcı içeren herhangi bir temizlik maddesi kullanmayın.

9 Sorun Giderme

! Dikkat

- Bu ünitenin muhafazasını kesinlikle çıkarmayın.

Garantiyi geçerli tutmak için sistemi asla kendiniz onarmaya çalışmayın.

Bu üniteyi kullanırken sorunla karşılaşırsanız, servis talep etmeden önce aşağıdaki noktaları kontrol ediniz. Eğer sorun çözülmezse, Philips web sitesine (www.philips.com/support) gidin. Philips ile iletişime geçtiğiniz zaman, ünitenin yakınızdaki olduğundan ve model numarasına ve seri numarasına erişebildiğinizden emin olun.

Güç yok

- Ünitenin AC güç kablosunun düzgün bir şekilde bağlandığından emin olun.
- AC çıkışında güç olduğundan emin olun.
- Güçten tasarruf etmek için, bir oynatma sona erdikten 15 dakika sonra hiçbir kontrol çalıştırılmadığında otomatik olarak bekleme moduna geçer.

Ses yok veya zayıf ses

- Ses düzeyini ayarlayın.

Ünite yanıt vermiyor.

- AC güç fişini çıkarıp tekrar takın, ardından üniteyi tekrar açın.

USB cihazındaki bazı dosyalar gösterilemiyor

- USB cihazındaki klasör veya dosya sayısı belirli bir sınırı aşmıştır. Bu olgu bir arıza değildir.
- Bu dosyaların formatları desteklenmemektedir.

USB cihazı desteklenmiyor

- USB cihazı ünite ile uyumsuz. Başka bir tane deneyin.

Bluetooth cihazı hakkında

Bluetooth etkinleştirilmiş bir cihaz ile bağlantı kurulduktan sonra ses kalitesi kötü.

- Bluetooth sinyal alımı kötüdür. Cihazı bu ürüne yaklaştırın veya bunların arasındaki herhangi bir engeli kaldırın.

Cihaz ile bağlantı kurulamıyor.

- Cihazın, Bluetooth fonksiyonu etkinleştirilmemiş. Fonksiyonu etkinleştirmek için cihazın kullanım kılavuzuna bakın.
- Bu ürün zaten başka bir Bluetooth etkinleştirilmiş olan cihaz ile bağlantı kurmuş. O cihazın bağlantısını kesin, ardından tekrar deneyin.

Bağlı cihaz sürekli bağlanıyor ve bağlantısı kesiliyor.

- Bluetooth sinyal alımı kötüdür. Cihazı bu ürüne yaklaştırın veya bunların arasındaki herhangi bir engeli kaldırın.
- Bazı cihazlar için, Bluetooth bağlantısı güç tasarrufu sağlanılmak üzere otomatik olarak devre dışı bırakılabilir. Bu, bu ürünün herhangi bir arızasının olduğunu göstermez.

10 Bildirim

MMD Hong Kong Holding Limited Şirketi tarafından açıkça onaylanmadan, bu cihaza yapılan herhangi değişiklik ya da modifikasyon, kullanıcının ekipmanı çalıştırma yetkisini geçersiz kılabilir.

Uygunluk



Burada, **MMD Hong Kong Holding Limited** Şirketi, bu ürünün **2014/53/AB** sayılı Direktifin esas şartlarına ve diğer ilgili hükümlerine uygun olduğunu beyan eder. Uygunluk Bildirgesini www.philips.com/support adresinde bulabilirsiniz.

Çevre bakımı

Eski ürünün ve pilin atılması



Ürününüz geri dönüşümlü ve tekrar kullanılabilir yüksek kaliteli malzeme ve bileşenler ile tasarlanmış ve üretilmiştir.



Ürün üzerindeki bu sembol, ürünün 2012/19/AB sayılı Avrupa Yönergesi kapsamında olduğu anlamına gelir.



Bu sembol, ürünün normal evsel atıklarla birlikte atılmayan 2013/56/AB sayılı Avrupa Yönergesi kapsamında olan pilleri içerdiği anlamına gelir.

Elektrikli ve elektronik ürünler ve bataryalar için yerel ayrı toplama sistemi hakkında bilgi edinin. Yerel kurallara uyun ve ürünü ve pilleri asla normal evsel atıklarla birlikte atmayın. Eski ürünlerin ve pillerin doğru şekilde atılması, çevre ve insan sağlığı için olumsuz sonuçları önlemeye yardımcı olur.

Tek kullanımlık pilleri çıkarma

Tek kullanımlık pilleri çıkarmak için pil takma bölümüne bakın.

Çevresel bilgi

Tüm gereksiz ambalaj çıkarılmıştır. Ambalajı üç malzemeye ayırarak kolaylaştırmaya çalıştık: karton (kutu), polistiren köpük (tampon) ve polietilen (torbalar, koruyucu köpük tabakası) Sisteminiz, eğer uzman bir şirket tarafından sökülürse, geri dönüştürülebilir ve yeniden kullanılabilir malzemelerden oluşmaktadır. Lütfen ambalaj malzemelerinin, bitmiş pillerin ve eski ekipmanların atılmasıyla ilgili yerel düzenlemelere uyun.

Ticari marka bildirimleri

Bluetooth®

Bluetooth® kelimesi markası ve logoları, Bluetooth SIG, Inc. şirketine ait tescilli ticari markalardır ve bu markaların **MMD Hong Kong Holding Limited** Şirketi tarafından herhangi bir şekilde kullanılması lisansa bağlıdır. Diğer ticari markalar ve ticari adlar ilgili sahiplerine aittir.



Bu, çift yalıtımlı ve koruyucu topraklama sağlanmamış SINIF II cihazdır.



Sorumlu olun Telif haklarına saygı gösterin

Bilgisayar programları, dosyalar, yayınlar ve ses kayıtları da dahil olmak üzere kopyalamaya karşı korumalı materyalin izinsiz kopyalarının hazırlanması, telif haklarının ihlali anlamına gelebilir ve suç teşkil edebilir. Bu ekipman bu tür amaçlar için kullanılmamalıdır.



Özellikler bildirim yapılmaksızın deęiřtirilebilir.

Philips ve Philips Shield Amblemi, Koninklijke Philips N.V. řirketinin tescilli ticari markalarıdır ve lisans altında kullanılmaktadır. Bu ürün, MMD Hong Kong Holding Limited řirketi veya baęlı řirketlerinden biri tarafından üretilmiřtir ve sorumluluęu altında satılmaktadır, MMD Hong Kong Holding Limited řirketi, bu ürünle ilgili olarak garanti veren taraftır.

