

دليل المستخدم

PHILIPS

الفئة 3000

العارضة الصوتية

HTL3310



سجل منتجك واحصل على الدعم من

www.philips.com/welcome

المحتويات

13	5	التثبيت بالجدران
14	6	مواصفات المنتج
15	7	استكشاف الأخطاء وإصلاحها

3	1	مهم
3		المساعدة والدعم
3		السلامة
4		العناية بالمنتج
4		العناية بالبيئة
		تحذير وبيان هيئة الاتصالات الفيدرالية وهيئة الصناعة الكندية للمستخدمين (الولايات المتحدة وكندا فقط)
5		الامتثال

6	2	العارضة الصوتية
6		الوحدة الرئيسية
6		مضخم صوت لاسلكي
6		جهاز التحكم عن بعد
7		الموصلات
8		تحضير جهاز التحكم عن بعد
8		مكان وضع الجهاز

9	3	التوصيل
9		التوصيل بمأخذ HDMI (ARC)
9		التوصيل بالمقيس البصري
9		التوصيل بمقيس AUX
10		التوصيل بالطاقة
10		قم بالاقتران بمضخم الصوت

11	4	استخدام العارضة الصوتية
11		التشغيل وإيقاف التشغيل
11		وضع الاستعداد التلقائي
11		تحديد الأوضاع
11		تحديد المعادل (EQ)
12		ضبط مستوى الصوت
12		التشغيل عبر البلوتوث
12		تشغيل AUX / OPTICAL / HDMI ARC
13		تشغيل USB

- لا تضع المنتج والملحقات بالقرب من اللهب المكشوف أو غيرها من مصادر الحرارة، بما في ذلك أشعة الشمس المباشرة.
- تجنب مطلقاً إدخال أي شيء في فتحات التهوية أو الفتحات الأخرى الموجودة بالمنتج.
- حينماً يُستخدم قابس مصدر الطاقة الرئيسي أو رابط الجهاز على أنه جهاز فصل، يجب أن يبقى جهاز الفصل قابل للتشغيل بسهولة.
- لا ينبغي تعريض البطارية (حزمة البطارية أو البطاريات المثبتة) المدمجة للحرارة الزائدة مثل أشعة الشمس أو النار أو ما شابه.
- افصل المنتج عن مأخذ التيار الكهربائي قبل العواصف البرية.
- عند فصل كابل الطاقة، اسحب القابس دائماً وليس الكابل.

خطر حدوث ماس كهربائي أو نشوب حريق.

- لتحديد الهوية ووضع تقييمات للدعم، ارجع إلى لوحة النوع الموجودة بالجزء الخلفي أو السفلي للمنتج.
- قبل توصيل المنتج بمأخذ الطاقة، تأكد من مطابقة جهد التيار الكهربائي للقيمة المطبوعة على ظهر المنتج أو بأسفله. تجنب مطلقاً توصيل المنتج بمأخذ الطاقة إذا كان الجهد مختلفاً.

خطر التعرض للإصابة أو تلف هذا المنتج!

- للتحذير على الحائط، يجب تثبيت هذا المنتج بإحكام على الحائط وفقاً لتعليمات التثبيت، ولا تستخدم إلا كتنايف التثبيت على الحائط المرفقة (إن أمكن). قد يؤدي التثبيت غير الصحيح بالجدران إلى وقوع حادث أو إصابة أو تلف. إذا كان لديك أي استفسار، تواصل مع خدمة رعاية المستهلك في بلدك.
- تجنب مطلقاً وضع المنتج أو أي أشياء على أسلاك الطاقة أو على غيرها من المعدات الكهربائية.
- إذا تم نقل المنتج في درجات حرارة تقل عن 5 درجات مئوية، فأخرج المنتج وانتظر حتى تتوافق درجة حرارته مع درجة حرارة الغرفة قبل توصيله بمأخذ الطاقة.
- بعض أجزاء هذا المنتج مصنوعة من الزجاج، فتعامل معه بحذر لتجنب الإصابة أو تلف الجهاز.

اقرأ وافهم التعليمات كافة قبل استخدام المنتج، وفي حال تلف المنتج بسبب القصور في اتباع التعليمات، يصير الضمان لاغياً.

المساعدة والدعم

للحصول على مزيد من الدعم عبر الإنترنت، تفضل بزيارة www.philips.com/welcome إلى:

- قم بتنزيل دليل المستخدم ودليل البدء السريع
- شاهد مقاطع فيديو تعليمية (متاحة فقط للنماذج المحددة)
- ابحث عن أجوبة على الأسئلة الشائعة (FAQs)
- راسلنا بسؤال عبر البريد الإلكتروني
- تحدث مع ممثل الدعم لدينا.

اتبع التعليمات الموجودة على الموقع لتحديد لغتك ثم أدخل رقم طراز منتجك

أو يمكنك الاتصال بخدمة رعاية العملاء في بلدك، لكن قبل أن تتصل، عليك أن تدون رقم طراز منتجك والرقم التسلسلي له، يمكنك العثور على هذه المعلومات على الجزء الخلفي من المنتج أو أسفله.

السلامة

خطر التعرض لصدمة كهربائية أو نشوب حريق.

- قبل إجراء أي توصيلات أو تغييرها، تأكد من فصل جميع الأجهزة من مأخذ الطاقة.
- لا تعرض المنتج والملحقات أبداً للمطر أو الماء، وتجنب مطلقاً وضع عوابع سائلة، مثل المزهريات، بالقرب من المنتج، وإذا سكبت السوائل على المنتج أو داخله، فافصله عن مأخذ الطاقة على الفور، واتصل بمركز رعاية المستهلك لفحص المنتج قبل الاستخدام.

خطر الحرارة المفرطة!

- تجنب مطلقاً تثبيت هذا المنتج في الأماكن الضيقة، واركب دائماً مساحة لا تقل عن أربع بوصات حول المنتج للتهوية، وتأكد من عدم تغطية الستائر أو غيرها من الأشياء لفتحات التهوية الموجودة على المنتج أبداً.

خطر التلوث!

- تجنب الخلط بين البطاريات (القديمة مع الجديدة أو البطاريات الكربونية مع القلوية، وما إلى ذلك).
- تنبيه خطر الانفجار في حالة استبدال البطاريات بطريقة غير صحيحة، لا يتم استبدال البطارية إلا بوحدة مماثلة أو بنوع مكافئ.
- قم بإزالة البطاريات إذا استنفدت أو إذا لم يتم استخدام جهاز التحكم عن بعد لفترة طويلة.
- تحتوي البطاريات على مواد كيميائية، ينبغي التخلص منها بطريقة صحيحة

خطر ابتلاع البطاريات!

- قد يحتوي المنتج/جهاز التحكم عن بعد على بطارية على شكل عملة معدنية/زر والتي يمكن ابتلاعها. تُحفظ البطاريات بعيداً عن متناول الأطفال في كل الأوقات. في حالة الابتلاع، يمكن أن تتسبب البطارية في التعرض لإصابة خطيرة أو تؤدي إلى الوفاة. يمكن أن تحدث حروق داخلية شديدة خلال ساعتين من البلع.
- إذا كنت تعتقد أن البطاريات قد تم بلعها أو دخولها في أي عضو من الجسم، فاحصل على العناية الطبية على الفور.
- عند تغيير البطاريات، احرص دوماً على أن تحتفظ وتستخدم جميع البطاريات الجديدة والمستعملة بعيداً عن متناول الأطفال. تأكد من أن حجيرة البطارية آمنة تماماً بعد استبدال البطارية.
- إذا لم يكن من الممكن إحكام إغلاق حجيرة البطارية تماماً، توقف عن استخدام المنتج، واحفظه بعيداً عن متناول الأطفال ثم اتصل بالجهة المصنعة.

العناية بالمنتج

لا تستخدم سوى قطعة قماش ناعمة في تنظيف المنتج.

العناية بالبيئة

التخلص من المنتج والبطاريات القديمة



تم تصميم المنتج وتصنيعه باستخدام مواد ومكونات ذات جودة عالية، يمكن إعادة تصنيعها واستخدامها مرة أخرى.



يعني هذا الرمز المرفق بالمنتج أن المنتج مشمول بالتوجيه الأوروبي 2012/19/EU.



يعني هذا الرمز أن المنتج يحتوي على بطاريات مدمجة مشمولة بالتوجيه الأوروبي 2013/56/EU، لا يمكن التخلص منها في النفايات المنزلية العادية. احرص على التعرف على نظام التجميع المحلي المنفصل الخاص بالمنتجات الكهربائية والإلكترونية والبطاريات القابلة لإعادة الشحن، واتبع القواعد المحلية ولا تتخلص مطلقاً من المنتج والبطاريات القابلة لإعادة الشحن مع النفايات المنزلية العادية، حيث يساعد التخلص الصحيح من المنتجات القديمة والبطاريات القابلة لإعادة الشحن على منع حدوث آثار سلبية على البيئة وصحة الإنسان.

إزالة البطاريات التي يمكن التخلص منها

لإزالة البطاريات التي يمكن التخلص منها، انظر قسم تركيب البطارية.



هذا الجهاز من الفئة 2 وهو مجهز بعزل مزدوج، وغير مزود بأرض واقية.

يحتوي هذا الجهاز على جهاز (أجهزة) إرسال/استقبال معفى من الترخيص متوافق مع معايير RSS الخاصة بمؤسسة الابتكار والعلوم والتنمية الاقتصادية في كندا، ويخضع التشغيل للشروطين التاليين:

1. ألا يتسبب هذا الجهاز في حدوث تشويش.
2. يجب أن يقبل هذا الجهاز أي تداخل، بما في ذلك التداخل الذي قد يسبب تشغيلاً غير مرغوب فيه للجهاز.

تحذير وبيان هيئة الاتصالات الفيدرالية وهيئة الصناعة الكندية للمستخدمين (الولايات المتحدة وكندا فقط)



تحذير هيئة الاتصالات الفيدرالية

تحذير:

- ينبغي تثبيت هذا الجهاز وتشغيله بمسافة لا تقل عن 20 سم بين المشعاع وجسمك.
 - قد يؤدي التغيير أو التعديل الذي لم يتم الموافقة عليه بوضوح من قبل الطرف المسؤول عن التوافق إلى بطلان صلاحية المستخدم في تشغيل الجهاز.
- ملاحظة:** تم فحص هذا الجهاز ووجد أنه متوافق مع حدود الفئة ب للأجهزة الرقمية، وفقاً للجزء 15 من قواعد لجنة الاتصالات الفيدرالية، وهذه القيود مصممة لتوفير الحماية المعقولة ضد التداخل الضار للتركيب في الأماكن السكنية، علماً بأن هذا الجهاز يولد طاقة راديو ترددية ويستخدمها ومن الممكن أن يصدرها وإذا لم يتم التركيب والاستخدام وفقاً للتعليمات، فقد يسبب تداخلات ضاراً مع اتصالات الراديو، ومع ذلك، فإن هذا ليس ضماناً لعدم حدوث التداخل في حالة التركيب بشكل معين، وإذا لم يتسبب الجهاز في التداخل الضار لاستقبال الراديو أو التلفاز، والذي يتم التعرف عليه من خلال تشغيل أو إيقاف تشغيل الجهاز، فعلى المستخدم محاولة تصحيح التداخل باتخاذ إجراء أو أكثر من الإجراءات التالية:
- أعد توجيه الهوائي المستقبل أو أعد تحديد موقعه.
 - زد المساحة الفاصلة بين الجهاز وجهاز الاستقبال.
 - صل الجهاز بأخذ متصل بدائرة مختلفة غير الدائرة المتصل بها جهاز الاستقبال.
 - استشر الموزع أو فني راديو/تلفزيون خبير للحصول على المساعدة.

الامتثال

يمتثل هذا المنتج لشروط تداخل الراديو الخاصة بالجماعة الأوروبية.

تعلن شركة MMD Hong Kong Holding Limited بموجب هذه الوثيقة توافق هذا المنتج مع المتطلبات الأساسية والأحكام الأخرى ذات الصلة الخاصة بالتوجيه 2014/53/EU. يمكنك الاطلاع على إعلان المطابقة على الموقع الإلكتروني التالي www.p4c.philips.com.

2 العارضة الصوتية

مضخم صوت لاسلكي

يقدم هذا القسم نظرة عامة حول مضخم الصوت اللاسلكي.

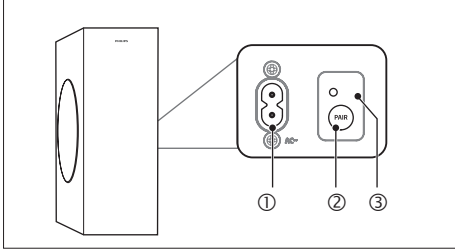

① مقيس التيار المتردد ~

وصل الجهاز بمصدر إمداد الطاقة.

② زر PAIR (اقتران)

اضغط للدخول في وضع الاقتران لمضخم الصوت.

③ مؤشر مضخم الصوت

- عند تشغيل الطاقة، يضيء المؤشر.
- أثناء الاقتران اللاسلكي بين مضخم الصوت والوحدة الرئيسية، يومض المؤشر باللون البرتقالي بسرعة.
- عندما ينجح الاقتران، يضيء المؤشر باللون البرتقالي.
- عند إخفاق الاقتران، يومض المؤشر باللون البرتقالي ببطء.

جهاز التحكم عن بعد

يقدم هذا القسم نظرة عامة حول جهاز التحكم عن بعد.

① (وضع الاستعداد-التشغيل)

تشغيل العارضة الصوتية أو جعلها في وضع الاستعداد.

② (كتم الصوت)

كتم الصوت أو إعادته.

③ (السابق/التالي)

تخطي إلى المسار السابق أو التالي في وضع USB/بلوتوث.

تهانينا لكم على شراء هذا المنتج ومرحبًا بكم مع Philips! للاستفادة الكاملة من الدعم الذي تقدمه Philips، قم بتسجيل العارضة الصوتية على الموقع الإلكتروني www.philips.com/welcome.

الوحدة الرئيسية

يضم هذا القسم نظرة عامة حول الوحدة الرئيسية.

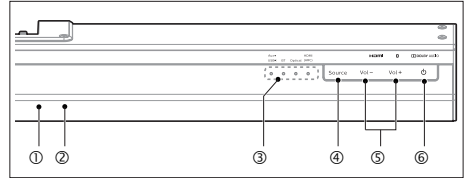

① مستشعر جهاز التحكم عن بعد

② مؤشر الاستعداد

عندما يضيء، يظهر أن العارضة الصوتية في وضع الاستعداد.

③ مؤشر LED بالعارضة الصوتية

- **Aux / USB**: عندما يضيء، يظهر أن العارضة الصوتية في وضع AUX، وعندما يومض، يظهر أن العارضة الصوتية في وضع USB.
- **البلوتوث**: عندما يضيء، يظهر أن العارضة الصوتية في وضع البلوتوث.
- **Optical (بصري)**: عندما يضيء، يظهر أن العارضة الصوتية في وضع بصري.
- **HDMI (ARC)**: عندما يضيء، يظهر أن العارضة الصوتية في وضع HDMI (ARC).

④ Source (المصدر)

حدد مصدر إدخال للعارضة الصوتية.

⑤ الصوت +/- (الصوت)

قم بزيادة مستوى الصوت أو خفضه.

⑥ (وضع الاستعداد-التشغيل)

تشغيل العارضة الصوتية أو جعلها في وضع الاستعداد.

الموصلات

يقدم هذا القسم نظرة عامة حول الموصلات المتاحة بالعارضة الصوتية.

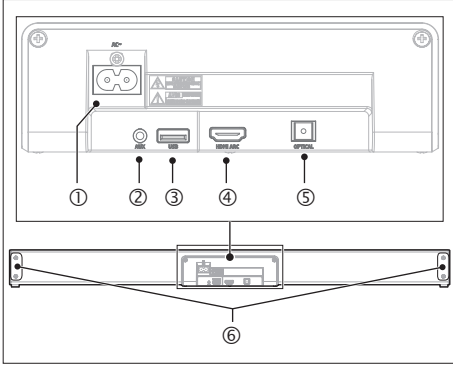

① تيار متردد ~

وصل الجهاز بمصدر إمداد الطاقة.

② AUX

مدخل صوت، على سبيل المثال، من مشغل MP3 (مقيس بطول 3.5 مم)

③ USB

- إدخال الصوت من جهاز تخزين USB.
- ترقية البرنامج لهذا المنتج.

④ HDMI (ARC)

توصيل بمدخل HDMI على جهاز التلفاز.

⑤ OPTICAL (بصري)

توصيل بمخرج ضوئي على جهاز تلفاز أو جهاز رقمي.

⑥ مسامير كتيفة الحائط

④ Play/Pause (تشغيل/إيقاف مؤقت)

بدء التشغيل أو إيقافه مؤقتاً أو استئنافه.

⑤ الصوت +/- (الصوت)

قم بزيادة مستوى الصوت أو خفضه.

⑥ أزرار (المصدر)

AUX: تحويل مصدر الصوت بجهازك إلى اتصال MP3 (مقيس بمقاس 3.5 مم).

اقتران/البلوتوث: تحويل إلى وضع البلوتوث، اضغط مع الاستمرار لتنشيط وظيفة الإقران في وضع "بلوتوث" أو فصل جهاز البلوتوث المقترن.

OPTICAL (بصري): تحويل مصدر الصوت

بجهازك إلى اتصال بصري.

HDMI ARC: تحويل مصدر الصوت بجهازك إلى

اتصال HDMI ARC.

USB: تحويل إلى وضع USB.

⑦ EQ (المعادل)

حدد مؤثر المعادل (EQ)

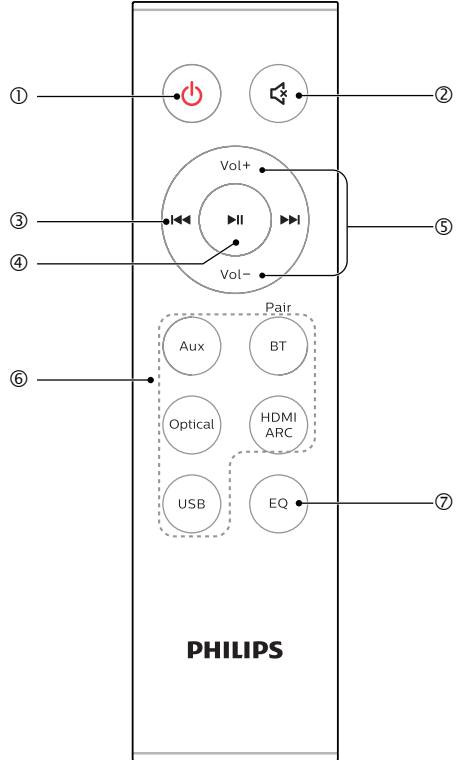

الاحتياطات المتعلقة بالبطاريات

- عندما لا يتم استخدام جهاز التحكم عن بُعد لفترة طويلة (أكثر من شهر)، قم بإزالة البطارية من جهاز التحكم عن بُعد لمنع رشحها.
- إذا رشحَت البطاريات، امسح الرشح الموجود داخل حجرة البطارية واستبدل البطاريات بأخرى جديدة.
- تجنب استخدام أية بطاريات لغير الأغراض المحددة.
- لا تعرض البطاريات للتسخين أو تحاول تفكيكها.
- لا تلقي البطاريات مطلقاً في النار أو الماء
- لا تضع البطاريات أو تخزينها مع أشياء معدنية أخرى، فقد يؤدي القيام بذلك إلى حدوث ماس بالبطاريات أو رشحها أو انفجارها.
- لا تقم أبداً بإعادة شحن البطارية ما لم تتأكد من أنها قابلة لإعادة الشحن.

تحضير جهاز التحكم عن بعد

- يتيح جهاز التحكم عن بعد الملحق تشغيل الوحدة من مسافة بعيدة.
- حتى مع تشغيل جهاز التحكم عن بعد ضمن المدى الفعال الذي يبلغ 19.7 قدماً (6 متر)، فقد تتعذر عملية التحكم عن بعد إذا كانت هناك أي عوائق بين الوحدة وجهاز التحكم عن بعد.
- إذا تم تشغيل جهاز التحكم عن بعد بالقرب من المنتجات الأخرى التي تولد الأشعة تحت الحمراء، أو إذا تم استخدام أجهزة التحكم عن بعد الأخرى التي تستخدم الأشعة تحت الحمراء بالقرب من الوحدة، فإنها قد تعمل بشكل غير صحيح، وعلى العكس من ذلك، قد تعمل المنتجات الأخرى بشكل غير صحيح.

الاستخدام الأول:

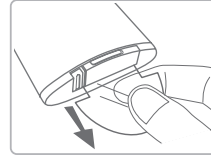

تحتوي الوحدة على بطارية ليثيوم CR2025 مثبتة مسبقاً. قم بإزالة الشريط الواقي لتنشيط بطارية جهاز التحكم عن بعد.

مكان وضع الجهاز

ضع مضخم الصوت على بعد متر واحد (3 أقدام) على الأقل من العارضة الصوتية، وعلى بعد عشرة سنتيمترات من الحائط. للحصول على أفضل النتائج، ضع مضخم الصوت على النحو الموضح أدناه.

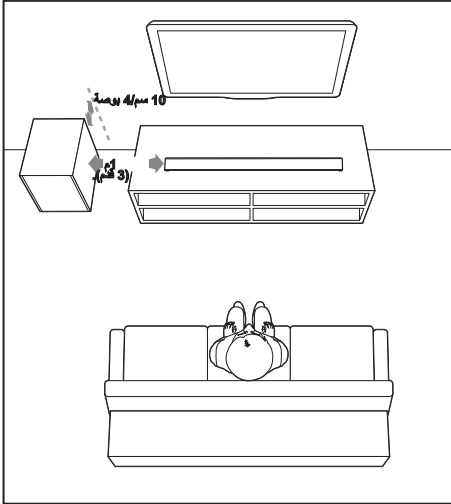

استبدال بطارية جهاز التحكم عن بعد

- يتطلب جهاز التحكم عن بعد بطارية ليثيوم CR2025، 3 فولت
- 1 اضغط على الشريط الموجود على جانب علبة البطارية باتجاه العلبة.
 - 2 الآن حرك علبة البطارية خارج جهاز التحكم عن بعد.
 - 3 قم بإزالة البطارية القديمة، وضع بطارية CR2025 جديدة في علبة البطارية بترتيب القطبية الصحيحة (-/+). كما هو محدد.
 - 4 أعد علبة البطارية مرة أخرى إلى الفتحة الموجودة بجهاز التحكم عن بعد

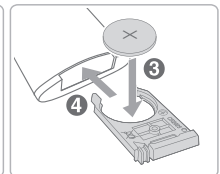
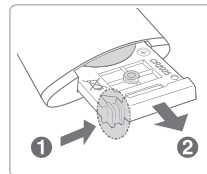

3 التوصيل

ملاحظة

- يجب أن يدعم التلفزيون وظيفة HDMI-CEC و ARC. ويجب ضبط HDMI-CEC و ARC على وضع "On" (تشغيل).
- قد تختلف طريقة إعداد HDMI-CEC و ARC حسب التلفزيون. للحصول على تفاصيل حول وظيفة ARC، يرجى الرجوع إلى دليل مالك التلفزيون.
- يمكن فقط للكابلات المتوافقة مع HDMI 1.4 دعم وظيفة ARC.

التوصيل بالمقبس البصري

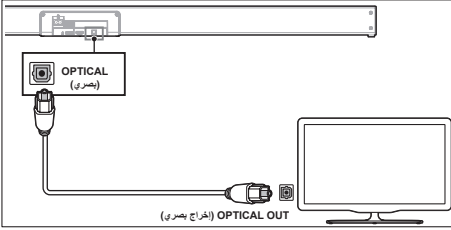

ملاحظة

- لتحديد الهوية ووضع تقييمات للدعم، ارجع إلى لوحة النوع الموجودة بالجزء الخلفي أو السفلي للمنتج.
- قبل إجراء أي توصيلات أو تغييرها، تأكد من فصل جميع الأجهزة من مأخذ الطاقة.

HDMI (ARC) التوصيل بمأخذ

تدعم العارضة الصوتية تقنية HDMI بقناة إرجاع الصوت (ARC). فإذا كان جهاز التلفزيون يدعم تقنية HDMI ARC، يمكنك الاستماع إلى صوت التلفزيون خلال العارضة الصوتية باستخدام كابل HDMI واحد.

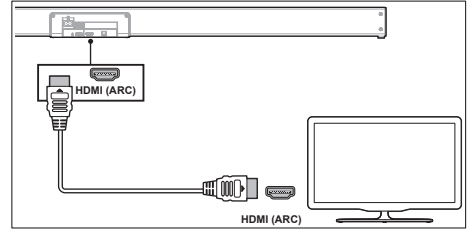

- 1 باستخدام كابل بصري، صل وصلة **OPTICAL (بصري)** الموجودة بالعارضة الصوتية بوصلة **OPTICAL OUT (الإخراج البصري)** الموجودة بالتلفاز أو جهاز آخر.
- قد تحمل الوصلة البصرية الرقمية علامة **SPDIF OUT** أو **SPDIF**.

التوصيل بمقبس AUX

- استخدم كابل صوت مقياس 3.5 مم إلى 3.5 مم (مضمن) لتوصيل مقبس توصيل سماعة الرأس بالتلفاز بمقبس AUX بالوحدة.

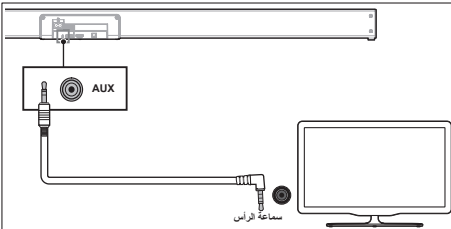

- 1 باستخدام كابل HDMI عالي السرعة، صل وصلة **HDMI OUT (ARC) - بوصلة التلفزيون (TV)** الموجودة بالعارضة الصوتية بوصلة **HDMI ARC** الموجودة في التلفزيون.
- قد تحمل وصلة **HDMI ARC** بالتلفاز علامة مختلفة، لمزيد من التفاصيل، انظر دليل مستخدم التلفزيون.
- 2 في التلفزيون، شغل عمليات HDMI-CEC. لمزيد من التفاصيل، انظر دليل مستخدم التلفزيون.

- بعد اقتران مضخم الصوت مع العارضة الصوتية، سيومض مؤشر "Pair" (الاقتران) الموجود على مضخم الصوت بثبات.
- لا تضغط على "Pair" (اقتران) في الجزء الخلفي من مضخم الصوت، سوى للاقتران اليدوي.



الاقتران اليدوي

إذا تعذر سماع أي صوت من مضخم الصوت اللاسلكي، قم بإقتران مضخم الصوت يدويًا.

- 1 افصل كلتا الودعتين من مقبس الطاقة الرئيسي مجددًا، ثم قم بتوصيلهما مرة أخرى بعد 3 دقائق.
- 2 اضغط مطولاً على زر "Pair" (الاقتران) الموجود في الجزء الخلفي من مضخم الصوت الصغير لعدة ثوان.
 - ← سيومض مؤشر الاقتران الموجود بمضخم الصوت بسرعة.
- 3 اضغط بعد ذلك على زر  بالوحدة أو جهاز التحكم عن بعد لتشغيل الوحدة.
 - ← سيومض مؤشر "PAIR" (الاقتران) الموجود بمضخم الصوت بثبات عند نجاح الاقتران.
- 4 إذا استمر مؤشر الاقتران في الوميض، كرر الخطوة 3-1.

التلميحات

- ينبغي ألا تزيد المسافة بين مضخم الصوت والعارضة الصوتية عن 6 متر في منطقة مفتوحة (كلما كانت المسافة أقل كان أفضل).
- قم بإزالة أي شيء يفصل بين مضخم الصوت والعارضة الصوتية.
- إذا فشل الاتصال اللاسلكي مرة أخرى، تحقق مما إذا كان هناك تعارض أو تداخل قوي (على سبيل المثال، تداخل من جهاز إلكتروني) حول الموقع. قم بإزالة هذه التعارض أو التداخل القوي وكرر الإجراءات المذكورة أعلاه.
- إذا لم تكن الوحدة الرئيسية متصلة بمضخم الصوت وكانت في وضع التشغيل، فسيومض مؤشر الطاقة بالوحدة.

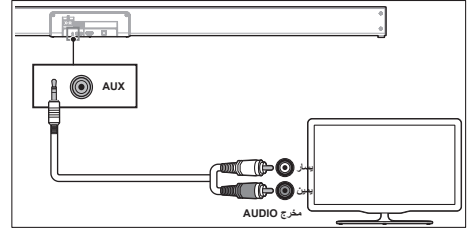

- استخدم كابل صوت مقياس 3.5 مم إلى RCA مم (غير مضمن) لتوصيل مقابس خرج الصوت من التلفاز بمقبس AUX بالوحدة.

التوصيل بالطاقة

- قبل توصيل سلك التيار المتردد، تأكد من اكتمال جميع التوصيلات الأخرى.
- **خطر تلف المنتج!** تأكد من توافق جهد مصدر الإمداد بالطاقة مع الجهد المطبوع على الجزء الخلفي أو الجانب السفلي من الوحدة.
- صل كابل التيار الكهربائي بمقبس التيار المتردد للوحدة ثم بمقبس الطاقة الرئيسي
- صل كابل التيار الكهربائي بمقبس التيار المتردد لمضخم الصوت ثم بمقبس الطاقة الرئيسي
- * يختلف طول كابل الطاقة ونوع المقابس حسب المناطق.

قم بالاقتران بمضخم الصوت

الاقتران التلقائي

قم بتوصيل العارضة الصوتية ومضخم الصوت في مقابس الطاقة الرئيسية ومن ثم اضغط على الوحدة أو جهاز التحكم عن بعد لتبديل الوحدة إلى وضع "ON" (التشغيل).

سيقترن مضخم الصوت والعارضة الصوتية تلقائيًا.

- أثناء اقتران مضخم الصوت مع العارضة الصوتية، سيومض مؤشر "Pair" (الاقتران) الموجود على مضخم الصوت بسرعة.

4 استخدام العارضة الصوتية

تحديد الأوضاع

- 1 اضغط على زر **Source (المصدر)** بشكل متكرر في الوحدة أو اضغط على أزرار **Aux، Optical (بصري)، HDMI ARC، اقتران/البلوتوث، USB** في جهاز التحكم عن بعد لتحديد الوضع المرغوب.
← سيوضح مصباح المؤشر الموجود في العارضة الصوتية الوضع المستخدم حالياً.
- **Aux / USB**: عندما يضىء، يظهر أن العارضة الصوتية في وضع **Aux**، وعندما يومض، يظهر أن العارضة الصوتية في وضع **USB**.
- **البلوتوث**: عندما يضىء، يظهر أن العارضة الصوتية في وضع البلوتوث.
- **Optical (بصري)**: عندما يضىء، يظهر أن العارضة الصوتية في وضع بصري.
- **HDMI (ARC)**: عندما يضىء، يظهر أن العارضة الصوتية في وضع **HDMI (ARC)**.

تحديد المعادل (EQ)

- حدد أوضاع الصوت المحددة مسبقاً لتناسب مقاطع الفيديو أو ملفات الموسيقى.
- 1 اضغط على زر **EQ (المعادل)** في جهاز التحكم عن بعد لتحديد مؤثرات المعادل المسبقة المرغوبة:
← تضئ جميع مصابيح LED الموجودة أعلى الشريط لمدة 0.5 ثانية للإشارة إلى إدخال قائمة اختيار **EQ (المعادل)**.
 - ← تضئ مصابيح LED وفقاً لوضع EQ الحالي كما يلي:
 - **(أفلام)** يوصى به لمشاهدة الأفلام
 - **(موسيقى)** يوصى به للاستماع إلى الموسيقى
 - **(أخبار)** يوصى به للاستماع إلى الأخبار
 - ← اضغط على زر **EQ (المعادل)** للانتقال بين الأوضاع.

يساعدك هذا القسم على استخدام العارضة الصوتية لتشغيل الصوت من الأجهزة المتصلة.

قبل البدء

- تأكد من إجراء التوصيلات اللازمة كما هو وارد بدليل البدء السريع.
- حوّل العارضة الصوتية إلى المصدر الصحيح للأجهزة الأخرى.

التشغيل وإيقاف التشغيل



- عند توصيل الوحدة لأول مرة بمقيس الطاقة الرئيسي، ستكون الوحدة في وضع الاستعداد، وسيضيئ مؤشر الاستعداد باللون الأحمر.
- اضغط على زر **⏻** الموجود في جهاز التحكم عن بعد لتشغيل الوحدة الرئيسية أو إيقاف تشغيلها
- افصل قابس الرئيسي من مقيس الطاقة الرئيسي إذا كنت ترغب في إيقاف تشغيل الوحدة تماماً
- في حالة توصيل جهاز تلفاز أو جهاز خارجي (بالنسبة لمقيس **AUX** فقط)، فستعمل الوحدة تلقائياً عند تشغيل التلفاز أو الجهاز الخارجي.

وضع الاستعداد التلقائي

- تتحول الوحدة تلقائياً إلى وضع الاستعداد بعد مرور حوالي 15 دقيقة إذا لم يكن التلفاز أو الوحدة الخارجية متصلين، أو كانا مغلقين.
- لإيقاف تشغيل الوحدة بالكامل، قم بإزالة قابس التيار الكهربائي من مقيس الطاقة الرئيسي.
 - يرجى إيقاف تشغيل الوحدة بالكامل لتوفير الطاقة عند عدم استخدامها.

ضبط مستوى الصوت

1 اضغط على الصوت +/- (الصوت) لزيادة أو خفض مستوى الصوت.

- لكتم الصوت، اضغط على زر  (كتم الصوت).
- لاستعادة الصوت، اضغط على زر  (كتم الصوت) مرة أخرى أو اضغط على زر الصوت +/- (الصوت).

ملاحظة: أثناء ضبط مستوى الصوت، سيومض مؤشر LED بسرعة عندما يصل مستوى الصوت إلى الحد الأقصى/الحد الأدنى لمستوى الصوت، وسيومض مؤشر LED ببطء.

التشغيل عبر البلوتوث

يمكنك من خلال البلوتوث أن تصل العارضة الصوتية بجهاز بلوتوث (مثل iPad أو iPhone أو iPod touch أو هاتف Android أو حاسوب محمول، ثم يمكنك الاستماع بعد ذلك إلى الملفات الصوتية المحفوظة على الجهاز عبر سماعات العارضة الصوتية.

ما الذي تحتاجه

- جهاز بلوتوث يدعم تقنية البلوتوث بنمط A2DP وAVRCP، مع نسخة بلوتوث مثل 4.2 + EDR.
- يبلغ أقصى نطاق التشغيل بين العارضة الصوتية وجهاز البلوتوث حوالي 10 أمتار (30 قدم).



1 اضغط على زر **Source (المصدر)** بشكل متكرر في الوحدة أو اضغط على زر البلوتوث بجهاز التحكم عن بعد لتحويل العارضة الصوتية إلى وضع البلوتوث. ← سيومض مؤشر البلوتوث.

2 على جهاز البلوتوث، قم بتشغيل تقنية البلوتوث، ثم ابحث عن PHILIPS HTL3310 وحددها لبدء الاتصال (انظر دليل المستخدم الخاص بتقنية البلوتوث لمعرفة كيفية تمكين البلوتوث). ← عند الاتصال، سيومض مؤشر البلوتوث.

3 انتظر حتى تسمع صوت من العارضة الصوتية. ← إذا تم الاتصال بنجاح، فسوف يضيء مؤشر البلوتوث بثبات.

4

حدد ملفات الصوت أو الموسيقى وشغلها على جهاز البلوتوث.

- أثناء التشغيل، إذا وردت مكالمة، سيتوقف تشغيل الموسيقى تلقائيًا، ويستأنف التشغيل عند انتهاء المكالمة.
- إذا كان جهاز البلوتوث يدعم نمط AVRCP، على جهاز التحكم عن بعد، يمكنك الضغط على  /  للتخطي إلى المسار التالي أو اضغط على  لإيقاف التشغيل مؤقتًا أو إعادة التشغيل.

5

للخروج من البلوتوث، حدد مصدر آخر.

- عند العودة إلى وضع البلوتوث، يظل اتصال البلوتوث نشطًا.

ملاحظة

- قد تحدث مقاطعة لدفق تشغيل الموسيقى بسبب وجود أجسام عائقة بين الجهاز والعارضة الصوتية مثل الحوائط والعلب المعدنية التي تغطي الجهاز، أو وجود أجهزة أخرى قريبة تعمل بنفس التردد.
- إذا كنت تريد توصيل العارضة الصوتية بجهاز البلوتوث آخر، اضغط مع الاستمرار على البلوتوث/"PAIR" (الاقتران) بجهاز التحكم عن بعد لقطع اتصال جهاز البلوتوث المتصل حاليًا.

تشغيل / OPTICAL / AUX / HDMI ARC

تأكد من توصيل الوحدة بالتلفاز أو جهاز الصوت.

1 اضغط على زر **Source (المصدر)** بشكل متكرر في الوحدة أو اضغط على أزرار **OPTICAL، AUX (بصري)، HDMI ARC** في جهاز التحكم عن بعد لتحديد الوضع المرغوب.

2 قم بتشغيل جهاز الصوت مباشرة للحصول على ميزات إعادة التشغيل.

3 اضغط على زر **+/- VOL (زيادة مستوى الصوت أو خفضه)** لضبط مستوى الصوت على المستوى الذي تريده.

5 التثبيت بالجدران

- أثناء التشغيل في وضع OPTICAL/HDMI ARC، إذا لم يكن هناك خرج صوت من الوحدة مع وميض مؤشر الحالة، فقد تحتاج إلى تنشيط إخراج إشارة PCM أو Dolby Digital على جهاز المصدر (مثل التلفزيون أو مشغل DVD أو مشغل Blu-ray).

ملاحظة

- قد يؤدي التثبيت غير الصحيح بالجدران إلى وقوع حادث أو إصابة أو تلف. إذا كان لديك أي استفسار، تواصل مع خدمة رعاية المستهلك في بلدك.
- قبل التثبيت بالجدران، تأكد من قدرة الجدار على تحمل وزن العارضة الصوتية.
- قبل التثبيت بالجدران، لا تقم بإزالة الأقدام المطاطية الأربعة الموجودة في الجزء السفلي من العارضة الصوتية، إذ لا يمكنك تثبيتها مرة أخرى.

طول/قطر البرغي

وفقاً لنوع التثبيت على الجدران، تأكد من استخدام براغي ذات طول وقطر مناسبين.

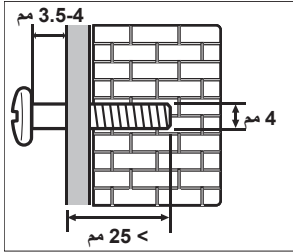

انظر الرسم التوضيحي في دليل البدء السريع لمعرفة كيفية تثبيت العارضة الصوتية بالجدران.

- (1) احفر ثقبتين بالجدار.
- (2) أحكم تثبيت كتيفة الحمل والبراغي في الفتحات.
- (3) علق العارضة الصوتية على براغي الربط.

تشغيل USB

استمتع بالصوت من على جهاز تخزين USB، مثل مشغل MP3 وذاكرة فلاش USB أو ما إلى ذلك.

1 أدخل جهاز USB.

2 اضغط على زر **Source (المصدر)** بشكل متكرر في الوحدة أو اضغط على أزرار **USB** في جهاز التحكم عن بعد لتحديد وضع **USB**.

3 أثناء إعادة التشغيل:

الزر

بدء تشغيل أو إيقاف مؤقت أو استئناف التشغيل



تخطي إلى المسار السابق أو التالي.



- تدعم الوحدة أجهزة USB بذاكرة تصل إلى 32 جيجابايت.
- تستطيع هذه الوحدة تشغيل صيغ MP3 / WAV / WMA.
- تدعم منفذ USB: 5 فولت، 500 مللي أمبير.

6 مواصفات المنتج

مضخم الصوت

- إمدادات الطاقة 100-240 فولت~، 50-60 هرتز
- قدرة الخرج: 60 واط
- استهلاك الطاقة: 20 واط
- استهلاك الطاقة في وضع الاستعداد: > 0.5 واط
- استجابة التردد: 40 هرتز - 120 هرتز
- المعاوقة: 4 أوم
- الأبعاد (العرض x الارتفاع x العمق):
300 x 403 x 120 مم
- الوزن: 4.1 كجم
- درجة حرارة التشغيل: 0 درجة مئوية - 45 درجة مئوية

جهاز التحكم عن بعد

- المسافة/الزاوية: 6 م / 30 درجة
- نوع البطارية: CR2025

ملاحظة

- تكون مواصفات وتصميم المنتج عرضة للتغيير دون إشعار.

البلوتوث

- ملفات تعريف البلوتوث: AVRCP، A2DP
- إصدار البلوتوث: EDR + 4.2
- نطاق التردد/قدرة الخرج:
2402 ميغا هرتز ~ 2480 ميغا هرتز / ≥ 5 ديسيبل
- مللي واط
- نطاق التردد اللاسلكي: 2.4G
- 2400 ميغا هرتز ~ 2483 ميغا هرتز
- القدرة اللاسلكية القصوى 2.4 جيجا: 6 ديسيبل مللي واط

الوحدة الرئيسية

- إمدادات الطاقة 100-240 فولت~، 50/60 هرتز
- طاقة الخرج القصوى من السماع: 25 واط x 4
- استهلاك الطاقة: 25 واط
- استهلاك في وضع الاستعداد: > 0.5 واط
- USB: 5 فولت === 500 ملي أمبير .
- استجابة التردد 120 - 20 كيلو هرتز
- حساسية إدخال الصوت (AUX): 500 م فولت
- معاوقة مكبر الصوت: 8 أوم x 2
- الأبعاد (العرض x الارتفاع x العمق):
800 x 67.3 x 81.7 مم
- الوزن: 1.6 كجم
- درجة حرارة التشغيل: 0 درجة مئوية - 45 درجة مئوية

7 استكشاف الأخطاء وإصلاحها

المعلومات التفصيلية.

- إذا كنت تستخدم تقنية البلوتوث، فتأكد من رفع مستوى الصوت في جهاز المصدر وعدم كتم صوت الجهاز.

جهاز التحكم عن بعد لا يعمل

- قبل الضغط على أي زر تحكم في إعادة التشغيل، حدد أولاً المصدر الصحيح.
- قلل المسافة بين جهاز التحكم عن بعد والوحدة.
- أدخل البطارية مع محاذاة قطبيها (+/-) كما هو محدد.
- استبدل البطارية.
- وجه جهاز التحكم عن بعد باتجاه المستشعر الموجود في مقدمة الوحدة مباشرة.

تحذير



- تكون مواصفات وتصميم المنتج عرضة للتغيير دون إشعار.

- لكي يظل الضمان ساريًا، لا تحاول أبدًا صيانة المنتج بنفسك.
- إذا كنت تواجه مشكلات في استخدام هذا المنتج، فتتحقق من النقاط التالية قبل طلب الخدمة.
- إذا كنت المشكلة لا تزال قائمة، يمكنك الحصول على الدعم من www.philips.com/welcome.

لا يمكن العثور على اسم بلوتوث هذه الوحدة على جهاز البلوتوث

- تأكد من تنشيط وظيفة البلوتوث على جهاز البلوتوث.
- أعد إقران الوحدة بجهاز البلوتوث.

هذه وظيفة إيقاف التشغيل لمدة 15 دقيقة، وهي إحدى متطلبات نظام ERPII القياسية لتوفير الطاقة

- عند انخفاض مستوى إشارة الدخل الخارجي للوحدة جدًا، سيتم إيقاف تشغيل الوحدة تلقائيًا في غضون 15 دقيقة، يرجى زيادة مستوى صوت الجهاز الخارجي.

خمول مضخم الصوت أو عدم إضاءة مؤشر مضخم الصوت

- يرجى فصل سلك الطاقة من مقبس الطاقة الرئيسي، ثم قم بتوصيله مرة أخرى بعد 3 دقائق لإعادة ضبط مضخم الصوت.

لا توجد طاقة

- تأكد من توصيل سلك التيار المتردد بشكل صحيح.
- تأكد من وجود الطاقة في مخرج التيار المتردد.
- اضغط على زر  وضع الاستعداد في جهاز التحكم عن بعد أو العارضة الصوتية لتشغيلها.

لا يوجد صوت

- زيادة مستوى الصوت، اضغط على زر رفع الصوت في جهاز التحكم عن بعد أو سماعة العارضة الصوتية.
- اضغط على  (كتم) في جهاز التحكم عن بعد للتأكد من عدم كتم صوت العارضة الصوتية.
- اضغط على أزرار المصدر لتحديد مصدر إدخال مختلف.
- عند استخدام أي من المدخلات الرقمية، إذا لم يكن هناك صوت:
 - جرب ضبط خرج التلفاز على PCM أو
 - قم بالتوصيل مباشرة بمصدر Blu-ray أو مصدر آخر، حيث لا تمر بعض أجهزة التلفاز عبر الصوت الرقمي.
- قد يكون التلفاز مضبوطًا على خرج صوت مغاير. تأكد من ضبط إعداد خرج الصوت على FIXED أو STANDARD، وليس على VARIABLE. راجع دليل مستخدم جهاز التلفاز للحصول على مزيد من

产品中有害物质的名称及含量
Names and Contents of Hazardous Substances

部件名称 Name of the parts	有害物质 Hazardous Substance					
	铅 (Pb)	汞 (Hg)	镉 (Cd)	六价铬 (Cr (VI))	多溴联苯 (PBB)	多溴二苯醚 (PBDE)
Housing 外壳	○	○	○	○	○	○
Subwoofer 超重低音箱	×	○	○	○	○	○
Loudspeakers 喇叭单元	○	○	○	○	○	○
PWBs 电路板组件	×	○	○	○	○	○
Accessories (Remote control & cables) 附件 (遥控器, 电源线, 连接线)	×	○	○	○	○	○
Batteries in Remote Control (ZnC) 遥控器电池	×	○	○	○	○	○

本表格依据 SJ/T 11364 的规定编制。

The table is formulated according to SJ/T 11364.

- ：表示该有害物质在该部件所有均质材料中的含量均在 GB/T 26572 规定的限量要求以下。
○： Indicates that this hazardous substance contained in all of the homogeneous materials for this part is below the limit requirement in GB/T 26572.
- ×：表示该有害物质至少在该部件的某一均质材料中的含量超出 GB/T 26572 规定的限量要求。
×： Indicates that this hazardous substance contained in at least one of the homogeneous materials used for this part is above the limit requirement in GB/T 26572.



环保使用期限 Environmental Protection Use Period

此标识指期限（十年），电子电气产品中的有害物质在正常使用的条件下不会发生外泄或突变，用户使用该电子电气产品不会对环境造成严重污染或对其人身、财产造成严重损害的期限。

This logo refers to the period (10 years) during which the hazardous substances in electronic and electrical products will not leak or mutate so that the use of these [substances] will not result in any severe environmental pollution, any bodily injury or damage to any assets.



كلمة **Bluetooth®** وعلامتها التجارية وشعاراتها هي علامات تجارية مسجلة لصالح شركة **Bluetooth® SIG, Inc.** المصطلحات **HDMI** و **High-Definition Multimedia Interface**، وشعار **HDMI** هي علامات تجارية أو علامات تجارية مسجلة لصالح شركة **HDMI Licensing LLC**. تم التصنيع بموجب ترخيص من شركة **Dolby Laboratories**. وتُعد **Dolby**، و **Dolby Audio**، و **Pro Logic**، ورمز **D** المزدوج علامات تجارية لصالح شركة مختبرات دولبي.

المواصفات عرضة للتغيير دون إشعار.

Philips Shield Emblem و **Koninklijke Philips N.V.** علامات تجارية مسجلة لصالح شركة **MMD Hong Kong Holding Limited** وتستخدم بموجب ترخيصها، وقد صُنِعَ هذا المنتج من قبل شركة الضامن فيما يتعلق بهذا المنتج. كما أنها هي أو إحدى الشركات التابعة لها المسؤولة عن بيعه، وهي الضامن فيما يتعلق بهذا المنتج.

