

Register your product and get support at  
[www.philips.com/welcome](http://www.philips.com/welcome)

DS9000



EN	User manual	3
ZH-CN	用户手册	21

**PHILIPS**

部件名称 Name of the Parts	有毒有害物质或元素 Hazardous/toxic Substance					
	铅 (Pb, Lead)	汞 (Hg, Mercury)	镉 (Cd, cadmium)	六价铬(Chromium 6+)	多溴联苯 (PBB)	多溴二苯醚 (PBDE)
Housing 外壳	○	○	○	○	○	○
Loudspeakers 喇叭单元	○	○	○	○	○	○
PWBs 电路板组件	X	○	○	○	○	○
Accessories (Remote control & cables) 附件 (遥控器, 电源 线, 连接线)	X	○	○	○	○	○

○: 表示该有毒有害物质在该部件所有均质材料中的含量均在SJ/T11363 - 2006 标准规定的限量要求以下。

O: Indicates that this toxic or hazardous substance contained in all of the homogeneous materials for this part is below the limit requirement in SJ/T11363 – 2006.

×: 表示该有毒有害物质至少在该部件的某一均质材料中的含量超出SJ/T11363 – 2006 标准规定的限量要求。

X: Indicates that this toxic or hazardous substance contained in at least one of the homogeneous materials used for this part is above the limit requirement in SJ/T11363 - 2006.



环保使用期限 Environmental Protection Use Period

*This logo refers to the period ( 10 years )*

电子信息产品中含有的有毒有害物质或元素在正常使用的条件下不会发生外泄或突变, 电子信息产品用户使用该电子信息产品不会对环境造成严重污染或对其人身、财产造成严重损害的期限。

This logo refers to the period ( 10 years ) during which the toxic or hazardous substances or elements contained in electronic information products will not leak or mutate so that the use of these [substances or elements] will not result in any severe environmental pollution, any bodily injury or damage to any assets.

# 目录

<b>1</b>	<b>注意事项</b>	<b>22</b>
	安全	22
	注意	24
<b>2</b>	<b>您的底座式娱乐系统</b>	<b>25</b>
	产品简介	25
	包装盒内物品	25
	主装置概述	26
	遥控器概述	28
<b>3</b>	<b>使用入门</b>	<b>30</b>
	准备遥控器	30
	连接电源	31
	开机	32
<b>4</b>	<b>播放</b>	<b>32</b>
	从 iPod/iPhone 播放	32
	从外部设备播放	33
	调节音量	34
	静音	34
<b>5</b>	<b>产品信息</b>	<b>34</b>
	规格	34
<b>6</b>	<b>故障种类和处理方法</b>	<b>35</b>

# 1 注意事项

## 安全

了解这些安全标志



此“闪电标志”表示设备中的未绝缘材料可能导致触电。为了家人的人身安全，请不要拆除产品外壳。

“惊叹号”表示需要对某些功能引起注意，您应仔细阅读附带的说明书以防止出现操作和维护问题。

警告：为减少火灾或触电危险，此设备应避免淋雨或受潮，不得将装有液体的物体（如花瓶）放在此设备上。

注意：为防止触电，将插头的宽插片完全插入宽插槽。

- ① 阅读这些说明。
- ② 保留这些说明。
- ③ 注意所有警告。
- ④ 遵循所有说明。
- ⑤ 不要在靠近水的地方使用本设备。
- ⑥ 只能使用干布进行清洁。
- ⑦ 不要堵塞任何通风口。按照制造商的说明进行安装。
- ⑧ 不要在任何热源附近安装，如散热器、蓄热器、炉具或其它发热设备（包括扩音器）。

- ⑨ 对于使用极化电源的国家/地区，请不要破坏极化或接地型插头的安全用途。极化插头具有两个插片，其中一个插片比另一个插片宽。接地型插头具有两个插片和一个接地插脚。宽插片或插脚用于安全目的。如果所提供的插头与您的插座不匹配，请咨询电工以更换旧插座。

注意：为防止触电，请将插头的宽插片完全插入宽插槽。



- ⑩ 防止电源线被踩踏或挤夹，特别是在插头、电源插座和设备电源线出口位置。
- ⑪ 仅使用制造商指定的附件/配件。
- ⑫ 仅使用制造商指定或随设备销售的手推车、支座、三脚架、支架或桌台。使用手推车时，请小心移动载有产品的手推车，以避免翻倒造成伤害。



- ⑬ 在雷电天气期间或长期不用的情况下，请拔下本设备的电源插头。
- ⑭ 所有维修均应由合格的维修人员来执行。设备有任何损坏时，如电源线或插入损坏，液体溅到或物体落到设备上，设备淋雨或受潮，无法正常运行，或者跌落，均需要进行维修。
- ⑮ 电池使用注意事项 — 为防止电池泄漏而造成人身伤害、财产损失或设备损坏：
- 按照设备上标明的 + 和 -，正确安装所有电池。
  - 请勿混合使用电池（旧电池与新电池或碳电池与碱性电池，等等）。
  - 若打算长期不用设备，应取出电池。
- ⑯ 不可将电池置于高温环境，如阳光直射处、明火或类似环境。

- ⑰ 切勿将本设备暴露在漏水或溅水环境下。
- ⑱ 不要将任何危险源放在设备上（例如装有液体的物体、点燃的蜡烛）。



#### 警告

- 将电源插头或产品耦合器用作断开设备时，该断开设备应可以随时使用。



#### 警告

- 切勿拆下本产品的外壳。
- 切勿润滑本装置的任何部件。
- 切勿将本装置放在其它电器设备上面。
- 应让本装置远离阳光直射、明火或高温。
- 确保始终可轻易地接触到电源线、电源插头或适配器，以便于将本装置从电源上断开。

## 注意

如果用户未经 Philips 优质生活部门的明确许可而擅自对此设备进行更改或修改，则可能导致其无权操作此设备。

### 环境信息

已省去所有不必要的包装。我们努力使包装易于分为三种材料：纸板（盒）、泡沫塑料（缓冲物）和聚乙烯（袋、保护性泡沫片）。

您的系统包含可回收利用的材料（如果由专业公司拆卸）。请遵守当地有关包装材料、废电池和旧设备的处理的规定。



#### 注

- 型号铭牌位于本设备底部。

## 2 您的底座式娱乐系统

感谢您的惠顾，欢迎光临 Philips！为了您能充分享受 Philips 提供的支持，请在 [www.philips.com/welcome](http://www.philips.com/welcome) 注册您的产品。

---

### 产品简介

您可通过本装置收听来自 iPod/iPhone 及其他音频设备的音频。

---

### 包装盒内物品

检查并识别包装中的物品：

- 主装置
- 遥控器
- 1 根交流电源线
- 1 根 MP3 Link 连接线
- 用户手册

---

## 主装置概述

正视图

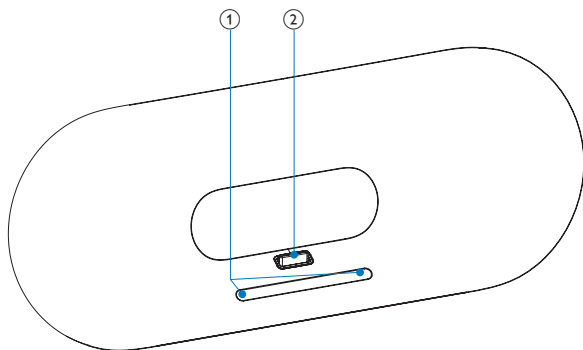

- ① - VOL +
  - 调节音量。
- ② iPod/iPhone 底座  
后视图



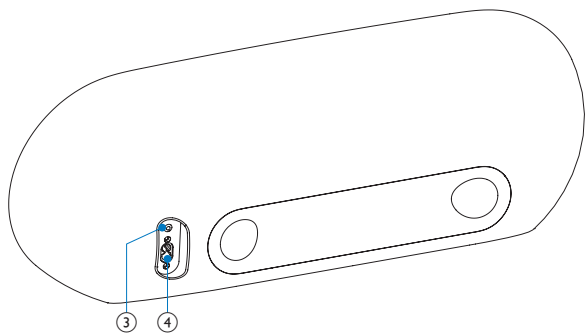

- ③ **AUX IN**
  - 用于外部音频设备的插孔。
- ④ **电源插座**

## 遥控器概述

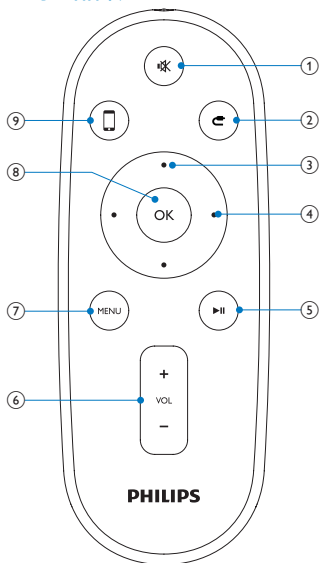

- 1** 静音/恢复音量。
  - 静音或恢复音量。
- 2** 选择 MP3 link 模式。
  - 选择 MP3 link 模式。
- 3** 浏览 iPod/iPhone 菜单。
  - 浏览 iPod/iPhone 菜单。
- 4** 在曲目或 iPhone/iPod 中快退或快进。
  - 在曲目或 iPhone/iPod 中快退或快进。
  - 跳至上一/下一曲目。
- 5** 开始或暂停播放。
  - 开始或暂停播放。

- 6 VOL +/-
  - 调节音量。
- 7 MENU
  - 访问 iPod 菜单。
- 8 OK
  - 确认选择。
- 9 
  - 选择 iPod/iPhone 底座模式

## 3 使用入门

### ! 注意

- 不按此处说明的操作流程来使用控件或进行调整可能导致危险的激光辐射或其它不安全的操作。

请务必遵循本章的说明并依照顺序。

如果您与 Philips 联系，将询问您此装置的型号和序列号。型号和序列号可以在产品的底部找到。请在此处填写型号：

型号 \_\_\_\_\_

序列号 \_\_\_\_\_

## 准备遥控器

### ! 注意

- 存在爆炸危险！请将电池远离高温环境、阳光直射处或明火环境。切勿将电池丢弃于火中。

首次使用时：

- 1 取下保护片以激活遥控器电池。

要更换遥控器电池：

- 1 打开电池仓。
- 2 按照指示，以正确的极性 (+/-) 插入一节 CR2032 电池。
- 3 闭合电池仓。

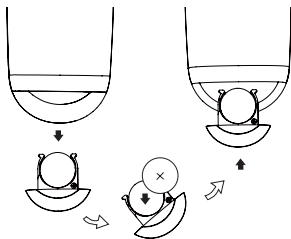

## 注

- 在按下遥控器上的任何功能按钮之前，请先用遥控器（而非主装置）选择正确的来源。
- 如果打算很长一段时间不使用遥控器，请取出电池。

## 连接电源

### 注意

- 存在损坏产品的风险！ 确保实际电源电压与印在装置底部的电源电压相符。
- 存在触电危险！ 拔下交流电源线时，务必先将插头从电源插座中拔出。切勿拉扯电源线。
- 在连接交流电源线之前，确保已经完成所有其它连接。

### 1 将交流电源线连接至电源插座。

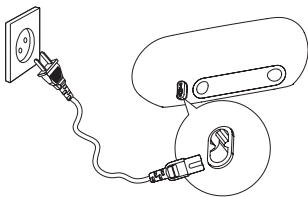

## 开机

### 1 装置将在连接电源后自动打开。

- ↳ 当用手触碰装置时，主装置上音量按钮下的 LED 指示灯自动打开。

## 切换到环保节能待机

满足以下条件时，装置自动切换到待机模式：

- 在底座模式下，iPod/iPhone 与装置断开连接。
- 在 MP3 link 模式下，连接的设备停止播放音乐超过 15 分钟。

## 4 播放

### 从 iPod/iPhone 播放

您可通过本装置欣赏 iPod/iPhone 音乐。

#### 兼容的 iPod/iPhone

具有 30 针底座连接器的 Apple iPod 和 iPhone 型号：  
度身定制。

- iPod nano (二代)
- iPod nano (三代)
- iPod nano (四代)
- iPod Classic
- iPod touch (一代)
- iPod touch (二代)

兼容性。

- iPhone
- iPhone 三代
- iPhone 3GS

#### 载入 iPod/iPhone

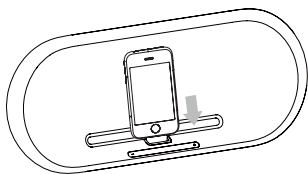

- 1 将 iPod/iPhone 放在底座中。



#### 要移除 iPod/iPhone 播放器

- 1 将 iPod/iPhone 从底座中拔出。

## 收听 iPod/iPhone 音频

- 1 确保 iPod/iPhone 已正确加载。
- 2 按  选择底座模式。
- 3 按 。
  - ↳ 连接的 iPod/iPhone 开始播放。
    - 要暂停/继续播放，请按 。
    - 要跳到某个曲目，请按快进/快退键。
    - 要在播放期间搜索，请按住快进/快退键，然后放开以恢复正常播放。
    - 要导航菜单，请按 **MENU**，然后按上/下键进行选择，然后按 **OK** 确认。

## 为 iPod/iPhone 充电

一旦装置连接交流电源，插接在底座上的 iPod/iPhone 即开始充电。

## 从外部设备播放

您还可以通过本装置收听外部音频设备的音频。

- 1 按  选择 MP3 link 模式。
- 2 将随附的 MP3 连接线连接至：
  - 装置背面的 **AUX IN** 插孔 (3.5 毫米)。
  - 外部设备上的耳机插孔。
- 3 开始播放该设备的声音 (请参阅该设备的用户手册)

## 调节音量

- 1 播放时，按 **VOL +/-** 可增大/减小音量。

## 静音

- 1 播放时，按 **MUTE** 可静音/取消静音。

## 5 产品信息

### 注

- 产品信息如有更改，恕不另行通知。

### 规格

#### 功放器

额定输出功率	2X50 瓦 RMS
信噪比	85 dB
MP3 Link	0.6 伏 RMS 10 千欧

#### 一般信息

交流电源	100-240 伏, 50/60 赫兹
操作功耗	<35 瓦
待机功耗	< 1 瓦
尺寸	562 × 219 × 180 毫米
- 主装置 (宽 × 高 × 深)	
重量	6.4 千克
- 主装置	



## 6 故障种类和处理方法



### 警告

- 切勿拆下本产品的外壳。

为保持保修的有效性，切勿尝试自行维修本装置。

如果在使用本设备时遇到问题，请在申请服务之前检查以下事项。如果仍然无法解决问题，请访问 Philips 网站 ([www.philips.com/welcome](http://www.philips.com/welcome))。联系 Philips 时，请确保将本装置放在身边并准备好型号和序列号。

#### 不能通电

- 确保正确连接本装置的交流电源插头。
- 确保交流电插座正常供电。

#### 没有声音

- 调节音量。

#### 本装置没有反应

- 断开然后重新插接交流电插头，然后重新启动本装置。



© 2010 Koninklijke Philips Electronics N.V.  
All rights reserved.  
DS9000\_93\_UM\_V1.0\_1021



100% recycled paper  
100% papier recyclé