

Guía de Inicio Rápido



¿Qué hay en la caja?

Al abrir la caja encontrará estos artículos.

Paso A **Conexión**

Paso B **Configuración**

Paso C **Disfrutar**



Guía de Inicio Rápido

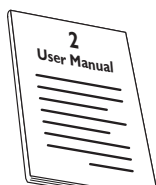

Manual de usuario

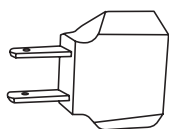

Adaptador de patilla de redonda a plana

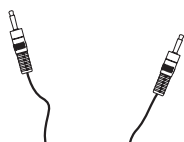

Cable para reproductor de MP3

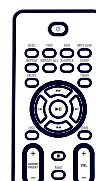

Control remoto

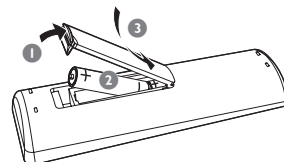

* Pilas tipo R03 o AAA no suministrados.

PHILIPS

Paso A **Conexión**

- 1 Conecte los cables del altavoz.
- 2 Conecte el adaptador de alimentación de ca del sistema.

Tip
Para otras opciones de conexión consulte el *Manual de usuario*.

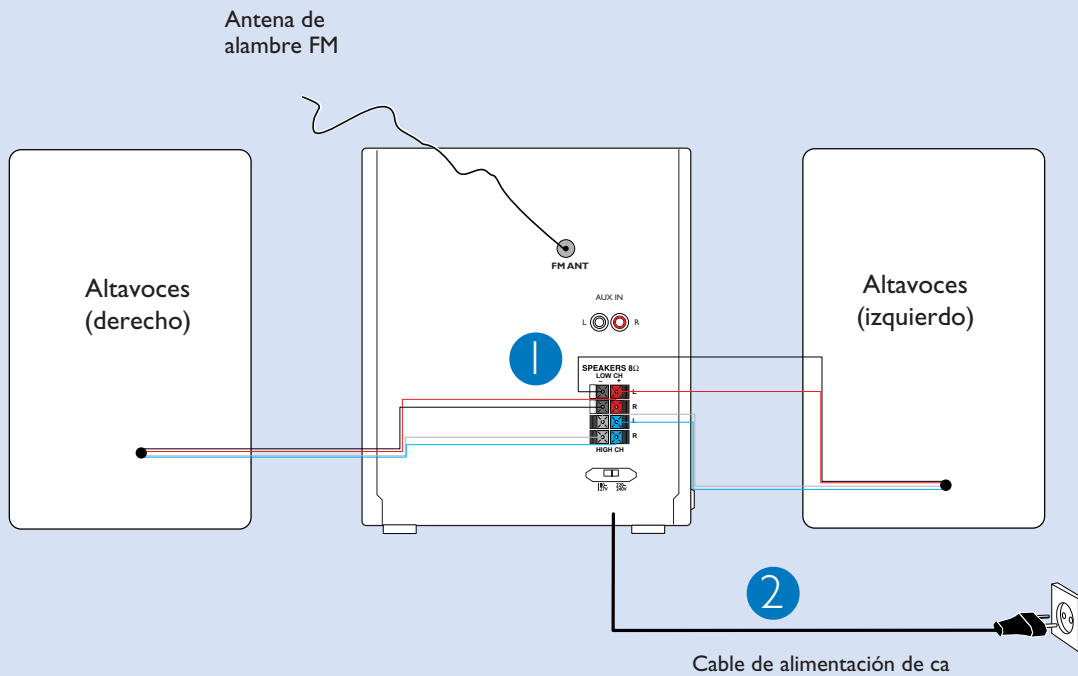

Paso B **Configuración**

Ajuste del reloj

- 1 En modo de espera, mantenga pulsado **CLOCK/DISPLAY**. Los dígitos del reloj para las horas parpadean.
- 2 Pulse **◀▶** (◀▶ en el control remoto) para ajustar las horas.
- 3 Vuelva a pulsar **CLOCK/DISPLAY**. Los dígitos del reloj para los minutos parpadean.
- 4 Pulse **◀▶** (◀▶ en el control remoto) para ajustar los minutos.
- 5 Pulse **CLOCK/DISPLAY** para confirmar la hora.

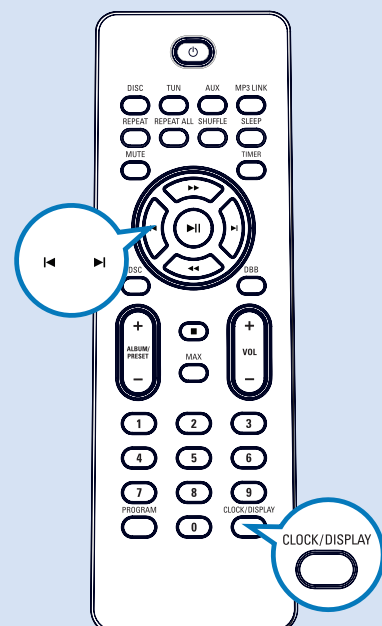

Reproducción de un disco

- 1 Pulse **DISC** para seleccionar **DISC** (disco) como fuente.
- 2 Pulse **OPEN/CLOSE** para abrir la bandeja del CD.
- 3 Coloque el CD, con el lado impreso hacia arriba y pulse **OPEN/CLOSE** para cerrar la bandeja del CD.
- 4 Pulse **▶||** para comenzar la reproducción.
- 5 Para detener la reproducción de CD, pulse **■**.

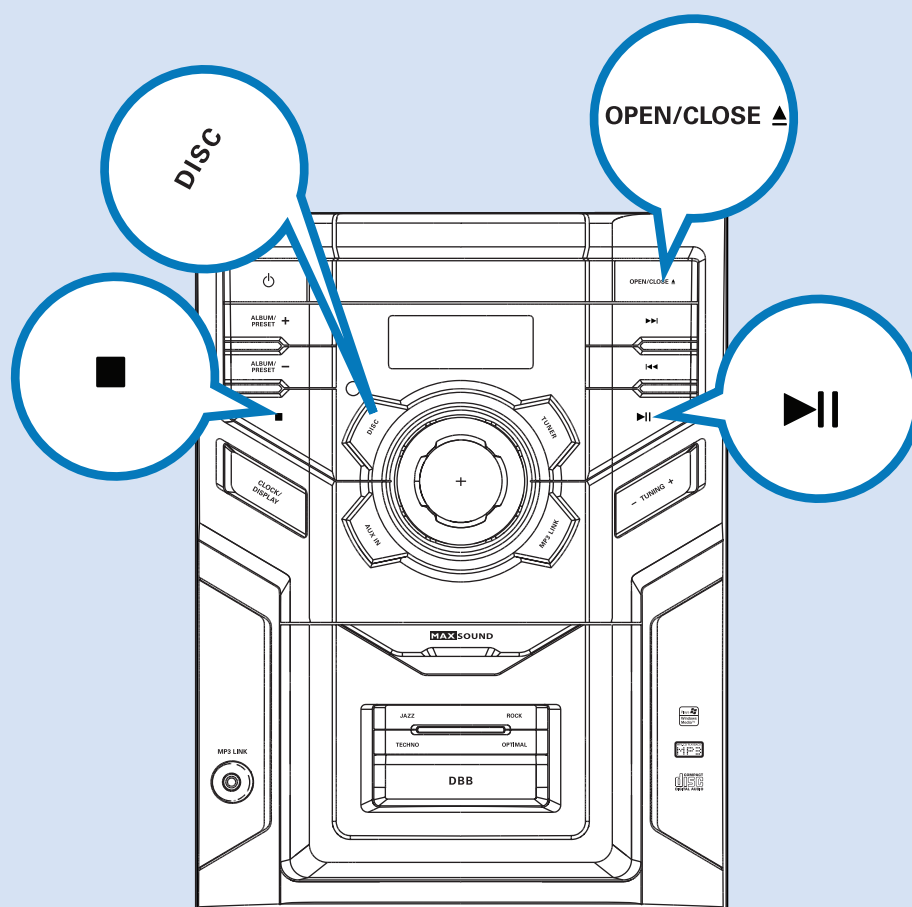

Programación y sintonización de emisoras de radio

- 1 Pulse **TUNER** en el sistema o **TUN** en el control remoto para seleccionar TUNER (sintonizador) como fuente.
- 2 Pulse **TUNER** en el sistema o **TUN** en el control remoto una o más veces para seleccionar la banda de ondas que desee: FM o MW (AM).
- 3 Mantenga pulsado **PROGRAM** en el control remoto durante más de tres segundos para programar todas las emisoras disponibles.
- 4 Pulse **ALBUM/PRESET +/-** hasta seleccionar en pantalla el número de presintonía deseado.

Tip

En el manual del propietario adjunto se describen funciones de reproducción detalladas y funciones adicionales.



© Royal Philips Electronics N.V. 2008
All rights reserved.

<http://www.philips.com>

