

PHILIPS

Barre de son

Série 7000

TAB7807

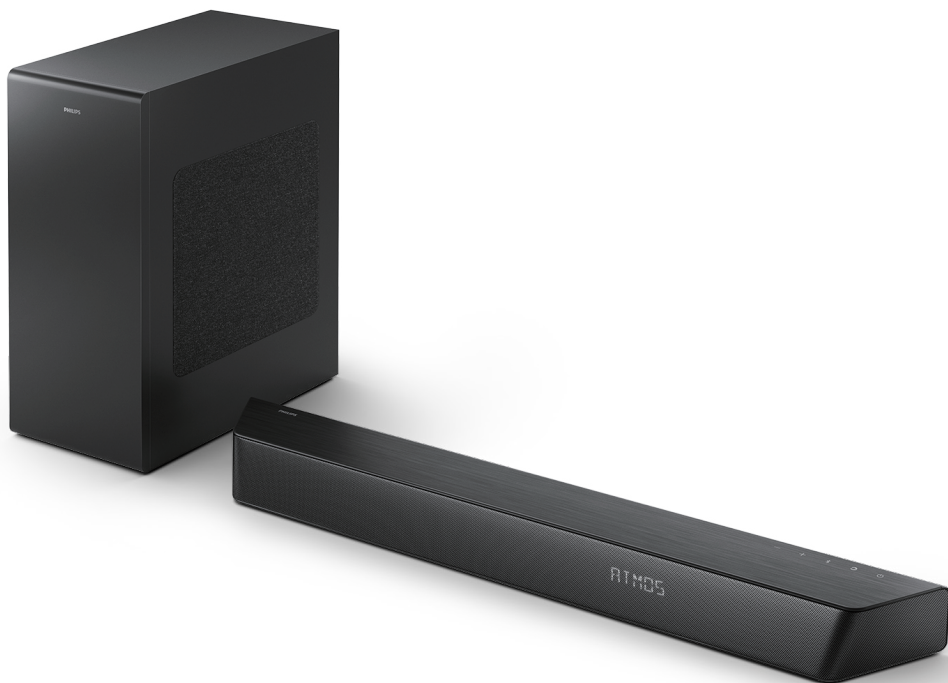

Mode d'emploi

Enregistrez votre produit et obtenez une assistance à

www.philips.com/support

Table des Matières

1	Consignes de sécurité importantes	3
	Sécurité	3
	Entretien de votre produit	4
	Protection de l'environnement	4
	Déclaration de conformité	5
	Assistance et support	5
	Information FCC	6

2	Votre barre de son	7
	Contenu de l'emballage	7
	Barre de son	7
	Connecteurs	8
	Caisson de basses sans fil	8
	Télécommande	9
	Préparer la télécommande	9
	Placement	10
	Montage mural	11

3	Connexion	12
	Dolby Atmos®	12
	Connexion à la prise HDMI	12
	Connexion à la prise optique	13
	Connexion à la prise Audio in	13
	Connexion de l'alimentation	14
	Appariement avec le caisson de basse	14

4	Utiliser votre barre de son	15
	Mise sous tension et hors tension	15
	Sélectionner les modes	15
	Réglage du volume	15
	Mode de son Dolby	16
	Menu de configuration	16
	Réinitialisation d'usine	17
	Lecture depuis des appareils	
	Bluetooth	18
	Écoute d'un appareil externe	19
	Lecture audio via USB	19

5	Spécifications du produit	20
----------	----------------------------------	-----------

6	Résolution des problèmes	21
	Trademarks	22

1 Consignes de sécurité importantes

Lisez et comprenez toutes les instructions avant d'utiliser votre produit. Si des dommages sont causés par le non-respect des instructions, la garantie ne s'applique pas.

Sécurité

Connaissez ces symboles de sécurité



Cet appareil est de **CLASSE II** à double isolation, sans terre de protection.



Tension AC



Suivez les instructions du manuel d'utilisation !



AVERTISSEMENT !
Avertissement : Risque de choc électrique !



Le signe exclamation a pour but d'avertir l'utilisateur de la présence d'instructions d'utilisation importantes.

Risque d'électrocution ou d'incendie !

- Avant d'effectuer ou de modifier tout raccordement, assurez-vous que tous les appareils sont débranchés de la prise de courant.
- N'exposez jamais le produit et les accessoires à la pluie ou à l'eau. Ne

placez jamais de récipients contenant des liquides, tels que des vases, à proximité du produit. Si des liquides sont renversés sur ou dans le produit, débranchez-le immédiatement de la prise de courant. Contactez le service client pour faire vérifier le produit avant de l'utiliser.

- Ne placez jamais le produit et ses accessoires à proximité d'une flamme nue ou d'une autre source de chaleur, y compris la lumière directe du soleil.
- N'insérez jamais d'objets dans les fentes de ventilation ou autres ouvertures du produit.
- Lorsque la fiche secteur ou un coupleur d'appareil est utilisé comme dispositif de déconnexion, le dispositif de déconnexion doit rester facilement utilisable.
- La batterie (bloc-piles ou piles installées) ne doit pas être exposée à une chaleur excessive telle que le soleil, le feu ou autre.
- Débranchez le produit de la prise de courant avant les orages.
- Lorsque vous débranchez le cordon d'alimentation, tirez toujours sur la fiche, jamais sur le câble.
- Utilisez le produit dans des climats tropicaux et/ou modérés.

Risque de court-circuit ou d'incendie !

- Pour l'identification et les caractéristiques de l'alimentation, voir la plaque signalétique à l'arrière ou au bas du produit.
- Avant de brancher le produit à la prise de courant, assurez-vous que la tension d'alimentation correspond à la valeur imprimée à l'arrière ou au bas du produit. Ne branchez jamais le produit à la prise de courant si la tension est différente.

Risque de blessure ou d'endommagement de ce produit !

- Pour un montage mural, ce produit doit être solidement fixé au mur

conformément aux instructions d'installation. Utilisez uniquement le support de fixation murale fourni (si disponible). Un montage mural incorrect peut entraîner un accident, des blessures ou des dommages. Si vous avez des questions, contactez le service client de votre pays.

- Ne placez jamais le produit ou tout autre objet sur les cordons d'alimentation ou sur d'autres équipements électriques.
- Si le produit est transporté à des températures inférieures à 5°C, déballez le produit et attendez que sa température corresponde à la température ambiante avant de le brancher à la prise de courant.
- Certaines pièces de ce produit peuvent être en verre. Manipulez-les avec précaution pour éviter les blessures et les dommages.

Risque de surchauffe !

- N'installez jamais ce produit dans un espace confiné. Laissez toujours un espace d'au moins quatre pouces autour du produit pour la ventilation. Veillez à ce que les rideaux ou autres objets ne recouvrent jamais les fentes de ventilation du produit.

Risque de contamination !

- Ne mélangez pas les piles (anciennes et nouvelles ou carbone et alcaline, etc.).
- ATTENTION : Risque d'explosion en cas de remplacement incorrect des piles. Remplacez-la uniquement par une pile de même type ou de type équivalent.
- Retirez les piles si elles sont épuisées ou si la télécommande ne doit pas être utilisée pendant une longue période.
- Les piles contiennent des substances chimiques, elles doivent être éliminées correctement.



Remarque

- L'étiquette signalétique est collée sur la partie inférieure ou arrière de l'appareil.

Entretien de votre produit

Utilisez uniquement un chiffon en microfibre pour nettoyer le produit.

Protection de l'environnement

Mise au rebut de votre ancien produit et de la batterie



Votre produit est conçu et fabriqué avec des matériaux et des composants de haute qualité qui peuvent être recyclés et réutilisés.



Ce symbole sur un produit signifie que le produit est couvert par European Directive 2012/19/EU.



Ce symbole signifie que le produit contient une batterie couverte par European Directive 2013/56/EU qui ne peut pas être éliminée avec les déchets ménagers normaux.

Informez-vous sur le système local de collecte sélective des produits électriques et électroniques et des piles. Respectez les règles locales et ne jetez jamais le produit et les piles avec les déchets ménagers normaux. Une élimination correcte des vieux produits et des piles permet d'éviter des conséquences négatives pour l'environnement et la santé humaine.

Retrait des piles jetables

Pour retirer les piles jetables, voir la section sur l'installation des piles.

Déclaration de conformité

Ce produit est conforme aux exigences de la communauté européenne en matière d'interférences radio.

Par la présente, MMD Hong Kong Holding Limited déclare que ce produit est conforme aux exigences essentielles et aux autres dispositions pertinentes de RED Directive 2014/53/EU et UK Radio Equipment Regulations SI 2017 No 1206. Vous pouvez trouver la déclaration de conformité sur www.philips.com/support.

Assistance et support

Pour obtenir une assistance en ligne supplémentaire, visitez www.philips.com/support pour :

- télécharger le manuel d'utilisation et le guide de démarrage rapide
- regarder des tutoriels vidéo (disponibles uniquement pour certains modèles)
- trouver des réponses aux questions fréquemment posées (FAQ)
- nous envoyer une question par courrier électronique
- discuter en ligne avec un représentant de notre service d'assistance.

Suivez les instructions du site Web pour sélectionner votre langue, puis saisissez le numéro de modèle de votre produit.

Vous pouvez également contacter le service clientèle de votre pays. Avant de prendre contact, notez le numéro de modèle et le numéro de série de votre produit. Vous trouverez ces informations à l'arrière ou au bas de votre produit.

Information FCC

REMARQUE : Cet équipement a été testé et déclaré conforme aux limites pour appareils numériques de classe B, selon la section 15 des règlements de la FCC. Ces limites sont conçues pour fournir une protection raisonnable contre l'interférence dangereuse dans les installations résidentielles. Cet équipement, génère, utilise et pourrait radier l'énergie de fréquence radio, et si installé et utilisé en violation des instructions, pourrait causer une interférence dangereuse aux communications radio.

Cependant, il n'y a aucune garantie que l'interférence n'apparaîtra pas dans une installation particulière. Si cet équipement cause des interférences dangereuses à la réception radio et télévision ce qui pourrait être déterminé en éteignant et rallumant l'équipement, il est recommandé à l'utilisateur de corriger l'interférence en suivant l'une ou plusieurs des mesures suivantes :

- Réorienter ou délocaliser l'antenne de réception.
- Augmenter la séparation entre l'équipement et le récepteur.
- Connecter l'équipement dans une sortie sur un circuit différent de celui du récepteur.
- Consulter le revendeur ou un technicien de radio/TV professionnel pour assistance.

FCC&IC Warning:

- This equipment should be installed and operated with minimum distance 20cm between the radiator & your body.
- Changes or modifications to this unit not expressly approved by the party responsible for compliance could void the user's authority to operate the equipment.

FCC & IC Attention

- Cet appareil est conforme à FCC et IC l'exposition aux rayonnements limites fixées pour un environnement non contrôlé. Cet appareil doit être installé et utilisé avec une distance minimale de 20 cm entre le radiateur et votre corps. Cet transmetteur ne doit pas être co-situé ou opérant en liaison avec toute autre antenne ou transmetteur.
- Des câbles blindés doivent être utilisés avec cet appareil pour assurer la conformité avec les limites de la classe B de la FCC. fonctionnement de l'appareil.

IC-Canada: CAN ICES-003(B)/NMB-003(B)

This device contains licence-exempt transmitter(s) / receiver(s) that comply with Innovation, Science and Economic Development Canada's licence-exempt RSS(s). Operation is subject to the following two conditions:

- 1 This device may not cause interference.
- 2 This device must accept any interference, including interference that may cause undesired operation of the device.

Avis d'Industrie Canada: CAN ICES-003(B)/NMB-003(B)

L'émetteur/récepteur exempt de licence contenu dans le présent appareil est conforme aux CNR d'Innovation, Sciences et Développement économique Canada applicables aux appareils radio exempts de licence. L'exploitation est autorisée aux deux conditions suivantes :

- 1 L'appareil ne doit pas produire de brouillage;
- 2 L'appareil doit accepter tout brouillage radioélectrique subi, même si le brouillage est susceptible d'en compromettre le fonctionnement.

2 Votre barre de son

Félicitations pour votre achat et bienvenue chez Philips ! Pour bénéficier pleinement de l'assistance offerte par Philips, enregistrez votre produit sur www.philips.com/support.

Contenu de l'emballage

Vérifiez et identifiez le contenu de votre emballage :

- Barre de son x 1
- Télécommande x 1
(AAA batteries x 2)
- Caisson de basses sans fil x 1
- Cordon d'alimentation (barre et caisson de basses)* x 2
- Kit de montage mural x 1
(Supports x2 / Vis de support x2 / Vis de fixation murale x2 / Ancrages muraux x2)
- Guide de démarrage rapide / Carte de garantie / Fiche de sécurité x 1

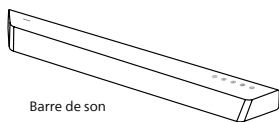

Barre de son

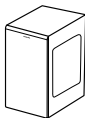

Caisson de basses sans fil

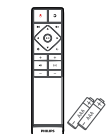

Télécommande
(AAA batteries x 2)



Cordon
d'alimentation *

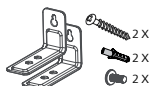

Kit de montage mural
(Supports x2 / Vis de support x2 /
Vis de fixation murale x2 /
Ancrages muraux x2)

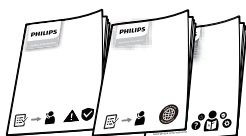

Guide de démarrage rapide
Carte de garantie / Fiche de sécurité

- La quantité de cordon d'alimentation et le type de prise varient selon les régions.
- Les images, illustrations et dessins figurant dans ce manuel de l'utilisateur sont fournis uniquement à titre indicatif. L'aspect du produit réel peut varier.

Barre de son

Cette section comprend un aperçu de la barre de son.

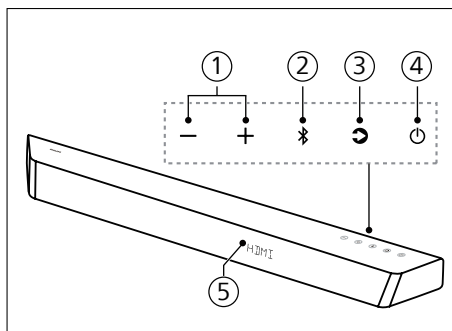

- ① Bouton du **(Volume) + / -**
Augmente/diminue le volume.
- ② **Bluetooth**
• Appuyez sur ce bouton pour sélectionner le mode Bluetooth.
• Maintenez cette touche enfoncée pour déconnecter tous les appareils et passer en mode d'appairage Bluetooth.
- ③ **Source**
• Appuyez pour sélectionner une source d'entrée pour la barre de son.
- ④ **Veille activé**
• Basculez la barre de son sur Marche ou en veille
• Appuyez longuement pendant 20 secondes pour activer ou désactiver le mode de veille (15 minutes de veille auto)
- ⑤ **Capteur de la télécommande / Panneau d'affichage**

Connecteurs

Cette section comprend un aperçu des connecteurs disponibles sur votre barre de son.

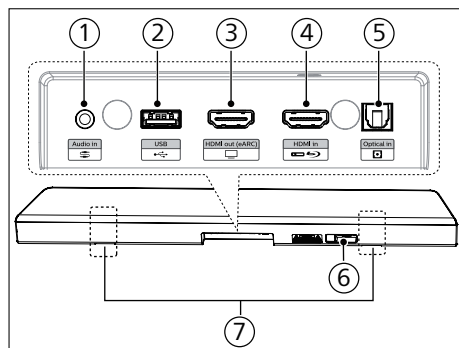

- 1 Audio in (Entrée audio)**
Entrée audio provenant, par exemple, d'un lecteur MP3 (prise jack 3,5 mm).
- 2 USB**
 - Connectez-vous à un périphérique de stockage USB pour la lecture de supports audio.
 - Mise à niveau du logiciel de ce produit.
- 3 Prise HDMI Out (eARC) (Sortie HDMI (eARC))**
Le port prend en charge la fonction HDMI eARC/ARC, connectez-le à l'entrée HDMI (eARC/ARC) du téléviseur.
- 4 Prise HDMI in (Entrée HDMI)**
Connectez-vous aux appareils sources HDMI, tels qu'un lecteur DVD, un lecteur Blu-ray Disc™ ou une console de jeu.
- 5 Prise Optical in (Entrée optique)**
Connectez à une sortie audio optique du téléviseur ou d'un appareil numérique.
- 6 Prise AC in ~ (Entrée AC ~)**
Pour connecter à l'alimentation.
- 7 Fente de support mural**

Caisson de basses sans fil

Cette section comprend un aperçu du caisson de basse sans fil.

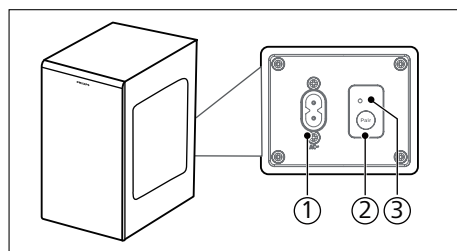

- 1 Prise AC~**
Pour connecter à l'alimentation.
- 2 Pair button (Bouton appairer)**
Maintenez cette touche enfoncée pour accéder au mode de jumelage du caisson de basse.
- 3 Indicateur de caisson de basses**
Déterminez l'état en fonction de l'indicateur du caisson de basse sans fil.

État LED	Statut
Clignotement rapide	Clignotement rapide Caisson de basse en mode de couplage
Allumé en continu	Connecté / Couplage réussi
Clignotement lent	Échec du jumelage

Télécommande

Cette section comprend un aperçu de la télécommande.

- ① **⏻ Bouton (Veille activé)**
 - Permet d'allumer ou de mettre en veille la barre de son.
 - Appuyez longuement pendant 20 secondes en état de marche pour activer ou désactiver l'APD (15 minutes de mise en veille automatique).
- ② **📶 (Source)**
 - Appuyez pour sélectionner une source d'entrée pour la barre de son.
 - Maintenez cette touche enfoncée pour déconnecter tous les appareils et passer en mode d'appairage Bluetooth.
- ③ **🎧 (Dolby Atmos)**
Activation/désactivation du décodeur Virtual Surround.
- ④ **🔇 (Muet)**
Mise en sourdine ou rétablissement du volume.
- ⑤ **Boutons de navigation**
 - ◀ / ▶ **(Gauche/Droit)**
 - Passez à la piste précédente ou suivante en mode USB/BT.
 - Naviguer vers la gauche/droite dans la structure du menu.
 - ▲ / ▼ **(Haut/Bas)**
 - Naviguer vers le haut/bas dans la structure du menu.
 - ▶ || **(Centre)**
 - Démarrer, mettre en pause ou reprendre la lecture en mode USB/BT.
 - Confirmer une sélection.
- ⑥ **⚙️ (MENU)**
Entrer dans le menu de configuration.
- ⑦ **⬅️ (Retour)**
 - Retourner au menu précédent.
 - Quitter le menu.
- ⑧ **🔊 +/- (Volume du système)**
Augmenter / diminuer le volume du système.

- ⑨ **🔊 +/- (Volume du caisson de graves)**
Augmenter / diminuer le volume de caisson de basses.

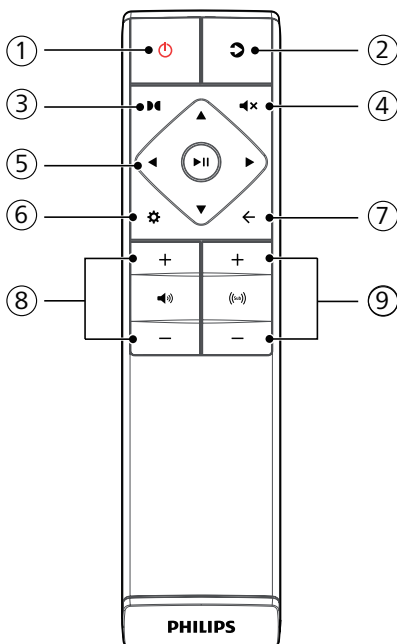

Préparer la télécommande

- La télécommande fournie permet d'utiliser l'appareil à distance.
- Même si la télécommande est utilisée dans la portée effective de 19,7 pieds (6 m), le fonctionnement de la télécommande peut être impossible s'il y a des obstacles entre l'appareil et la télécommande.
- Si la télécommande est utilisée à proximité d'autres produits qui génèrent des rayons infrarouges, ou si d'autres télécommandes utilisant des rayons infrarouges sont utilisées à proximité de l'unité, elle peut fonctionner de manière incorrecte. Inversement, les autres produits peuvent fonctionner de manière incorrecte.

Remplacement de la pile de la télécommande

Faites glisser pour retirer le couvercle du compartiment à piles, insérez 2 piles AAA (1,5 V) en respectant la polarité, puis faites glisser le couvercle du compartiment à piles pour le remettre en place.

- Assurez-vous que les extrémités (+) et (-) des piles correspondent aux extrémités (+) et (-) indiquées dans le compartiment des piles.

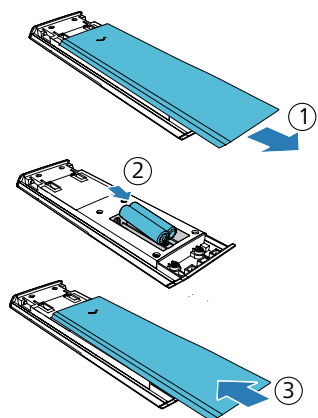

Précautions concernant les piles

- Veillez à insérer les piles en respectant les polarités positives "+" et négatives "-".
- Utilisez des piles de même type. N'utilisez jamais des piles de types différents ensemble.
- Vous pouvez utiliser des piles rechargeables ou non rechargeables. Reportez-vous aux précautions figurant sur leurs étiquettes.
- Faites attention à vos ongles lorsque vous retirez le couvercle de la pile et la pile.
- Ne laissez pas tomber la télécommande.
- Ne laissez rien heurter la télécommande.
- Ne renversez pas d'eau ou de liquide sur la télécommande.

- Ne placez pas la télécommande sur un objet mouillé.
- Ne placez pas la télécommande sous la lumière directe du soleil ou près de sources de chaleur excessive.
- Retirez la pile de la télécommande lorsqu'elle n'est pas utilisée pendant une longue période, car une corrosion ou une fuite de la pile peut se produire et entraîner des blessures physiques, et/ou des dommages matériels, et/ou un incendie.
- N'utilisez pas de piles autres que celles spécifiées.
- Ne mélangez pas des piles neuves avec des piles usagées.
- Ne rechargez jamais une pile à moins qu'elle ne soit confirmée qu'elle est de type rechargeable.

Placement

Placez le caisson de basse à au moins 1 mètre (3 pieds) de votre barre de son, et à 10 centimètres du mur.

Pour de meilleurs résultats, placez votre caisson de basse comme indiqué ci-dessous.

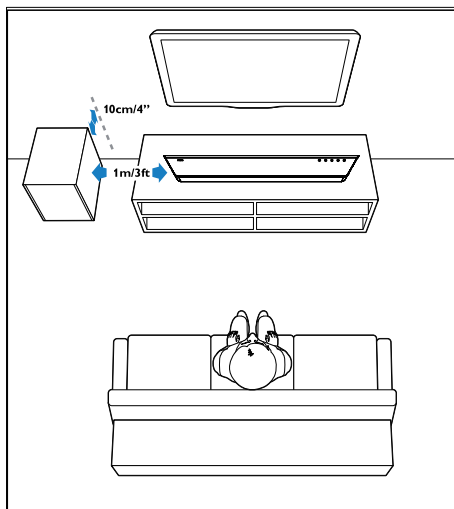

Montage mural

Remarque

- Un montage mural incorrect peut entraîner un accident, des blessures ou des dommages. Si vous avez des questions, contactez le service client de votre pays.
- Avant de procéder au montage mural, assurez-vous que le mur peut supporter le poids de votre barre de son.
- Avant le montage mural, vous ne devez pas retirer les pieds en caoutchouc situés au bas de la barre de son, sinon les pieds en caoutchouc ne peuvent pas être fixés en arrière.
- En fonction du type de fixation murale, assurez-vous d'utiliser des vis de longueur et de diamètre appropriés.
- Veuillez vérifier si le port USB situé à l'arrière de la barre de son est connecté à un périphérique USB. S'il s'avère que le périphérique USB connecté affecte le montage mural, vous devez utiliser un autre périphérique USB de taille appropriée.

Longueur/diamètre de la vis

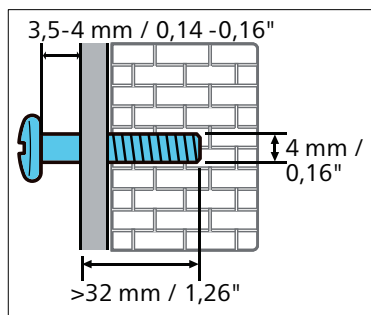

Hauteur suggérée pour le montage mural

Nous vous recommandons d'installer d'abord le téléviseur avant de fixer la barre de son au mur. Avec un téléviseur préinstallé, fixez la barre de son au mur à 50 mm / 2,0" de distance du bas du téléviseur.

AVERTISSEMENT !

- Pour éviter toute blessure, cet appareil doit être solidement fixé au sol/mur conformément aux instructions d'installation.
- Hauteur suggérée pour le montage mural : $\leq 1,5$ mètres.

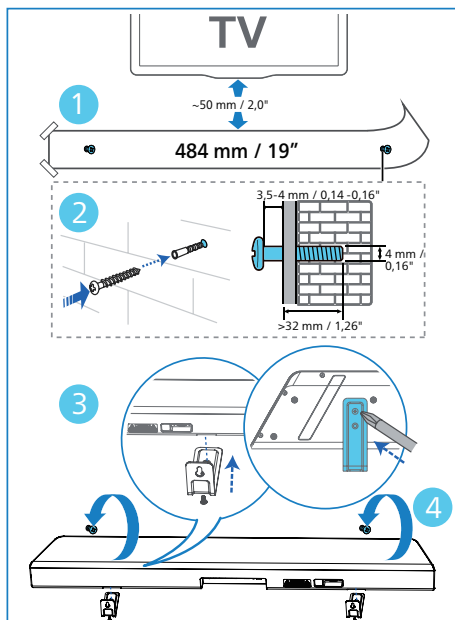

- 1 Percez 2 trous parallèles (diamètre 3-8 mm chacun selon le type de mur) sur le mur.
↳ La distance entre les trous est de : **484 mm / 19"**
↳ Vous pouvez utiliser le gabarit de montage mural fourni pour vous aider à positionner les trous de perçage sur le mur.
- 2 Fixez les chevilles et les vis dans les trous.
↳ Veillez à laisser un espace de **3,5-4 mm** entre le mur et la tête de la vis.
- 3 Fixez les supports muraux (x2) à l'arrière de la barre de son.
- 4 Accrochez la barre de son sur les vis de fixation.

3 Connexion

Cette section vous aide à connecter votre barre de son à un téléviseur et à d'autres appareils, puis à la configurer.

Pour plus d'informations sur les connexions de base de votre barre de son et des accessoires, consultez le guide de démarrage rapide.

Remarque

- Pour l'identification et les caractéristiques de l'alimentation, voir la plaque signalétique à l'arrière ou au bas du produit.
- Avant d'effectuer ou de modifier tout raccordement, assurez-vous que tous les appareils sont débranchés de la prise de courant.

Dolby Atmos®

Dolby Atmos vous offre une expérience d'écoute immersive en diffusant le son dans un espace tridimensionnel, et toute la richesse, la clarté et la puissance du son Dolby. Pour plus d'informations, rendez-vous sur dolby.com/technologies/dolby-atmos

Pour l'utilisation du Dolby Atmos®

Dolby Atmos® est disponible en mode HDMI. Pour les détails de la connexion, veuillez-vous reporter à la section "Connexion HDMI".

- 1 Pour utiliser Dolby Atmos® en mode HDMI in/HDMI eARC/ARC, votre téléviseur doit prendre en charge Dolby Atmos®.
- 2 Assurez-vous que l'option "No Encoding" est sélectionnée pour le flux binaire dans la sortie audio numérique de l'appareil externe connecté (par exemple, lecteur DVD Blu-ray, téléviseur, etc.).
- 3 Lors de la saisie du format Dolby Atmos / Dolby Digital / PCM, la barre de son affiche DOLBY ATMOS / DOLBY AUDIO / PCM / DOLBY SURROUND.

Remarque

- L'expérience Dolby Atmos complète n'est disponible que lorsque la barre de son est connectée à la source via un câble HDMI 2.0.
- La barre de son fonctionne toujours lorsqu'elle est connectée par d'autres méthodes (comme un câble optique numérique), mais celles-ci ne peuvent pas prendre en charge toutes les fonctions Dolby. Ainsi, nous recommandons de connecter la barre de son via HDMI, afin d'assurer une prise en charge complète de Dolby.

Connexion à la prise HDMI

Certains téléviseurs 4K HDR nécessitent que l'entrée HDMI ou les paramètres d'image soient réglés pour la réception de contenu HDR. Pour plus de détails sur la configuration de l'affichage HDR, veuillez-vous reporter au manuel d'utilisation de votre téléviseur.

Option 1 :

HDMI eARC (Enhance Audio Return Channel)

Votre barre de son prend en charge HDMI avec eARC/ARC (Enhance Audio Return Channel). Si votre téléviseur est compatible avec la norme HDMI eARC/ARC, vous pouvez entendre le son du téléviseur par l'intermédiaire de votre barre de son en utilisant un seul câble HDMI.

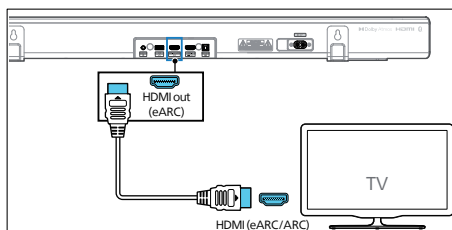

- 1 Sur votre téléviseur, activez les opérations HDMI-CEC. Pour plus de détails, consultez le manuel d'utilisation du téléviseur.
 - Le connecteur **HDMI ARC** du téléviseur peut être étiqueté différemment. Pour plus de détails, consultez le manuel d'utilisation du téléviseur.

- Utiliser un câble de haute vitesse HDMI, connecter le connecteur de sortie **HDMI out (eARC/ARC)** sur votre barre de son au connecteur **HDMI ARC** sur la TV.

Remarque

- Votre téléviseur doit prendre en charge les fonctions HDMI-CEC et ARC. Les fonctions HDMI-CEC et ARC doivent être réglées sur On.
- La méthode de réglage de HDMI-CEC et ARC peut varier en fonction du téléviseur. Pour plus de détails sur la fonction ARC, veuillez-vous reporter au manuel d'utilisation de votre téléviseur.
- Veillez à utiliser des câbles HDMI prenant en charge la fonction ARC.

Option 2 : Standard HDMI

Si votre téléviseur n'est pas compatible avec la fonction HDMI ARC, connectez votre barre de son au téléviseur via une connexion HDMI standard.

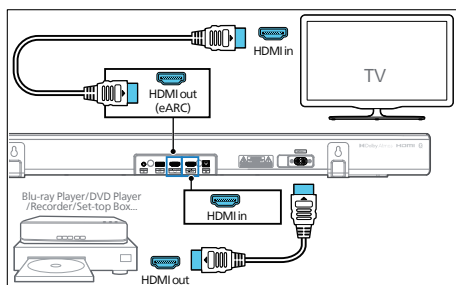

- Utilisez un câble HDMI pour connecter la prise **HDMI in** de la barre de son à vos appareils externes (par exemple, consoles de jeux, lecteurs DVD et Blu-ray).
- Utilisez un câble HDMI pour connecter la prise **HDMI out (eARC)** de la barre de son à la prise **HDMI in** du téléviseur.

Connexion à la prise optique

- À l'aide d'un câble optique, connectez le connecteur **Optical** de votre barre de son au connecteur **Optical out** du téléviseur ou d'un autre appareil.

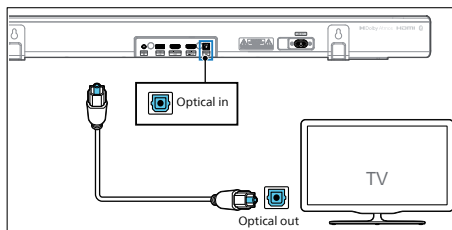

- Le connecteur optique numérique peut être étiqueté **Spdif** ou **Spdif out**.

Connexion à la prise Audio in

- Utilisez un câble audio de 3,5 mm
- Utilisez un câble audio de 3,5 mm à 3,5 mm pour connecter la prise casque du téléviseur à la prise **Audio in** de la barre de son.

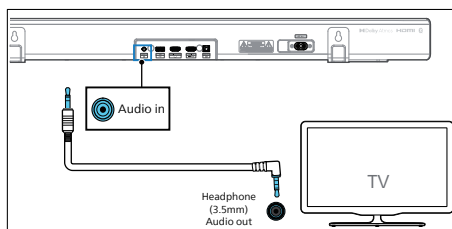

- Utilisez un câble audio RCA de 3,5 mm
- Utilisez un câble audio RCA vers 3,5 mm pour connecter les prises de sortie audio du téléviseur à la prise **Audio in** de la barre de son.

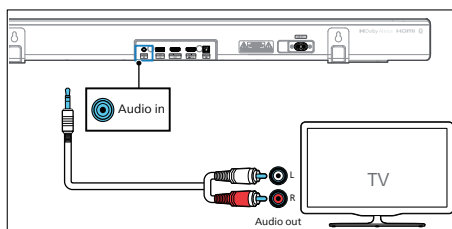

Connexion de l'alimentation

- Avant de brancher le cordon d'alimentation AC, assurez-vous d'avoir effectué toutes les autres connexions.
 - Risque d'endommagement du produit ! Assurez-vous que la tension d'alimentation correspond à la tension imprimée à l'arrière ou sous l'appareil.
- 1 Branchez le câble d'alimentation à la prise **AC~** de la barre de son, puis à une prise de courant.
 - 2 Branchez le câble d'alimentation à la prise **AC~** du caisson de basse, puis à une prise de courant.

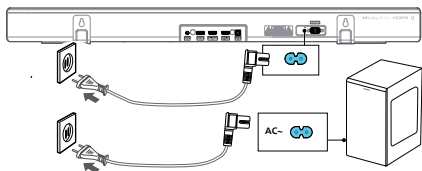

- * La quantité de cordon d'alimentation et le type de prise varient selon les régions.

Appariement avec le caisson de basse

Appariement automatique

Branchez la barre de son et le caisson de basse dans les prises secteur, puis appuyez (⏻) sur l'appareil ou la télécommande pour mettre l'appareil en mode **ON**. Le caisson de basse et la barre de son s'apparieront automatiquement.

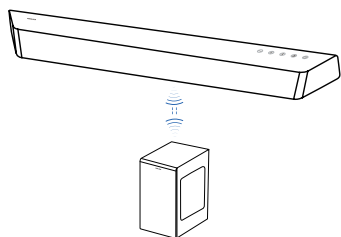

- ☒ Déterminez l'état en fonction de l'indicateur du caisson de basse sans fil.

État LED	Statut
Clignotement rapide	Clignotement rapide Caisson de basse en mode de couplage
Allumé en continu	Connecté / Couplage réussi
Clignotement lent	Échec du jumelage

Astuces

- DN'appuyez pas sur le bouton **Pair** à l'arrière du caisson de basse, sauf pour le jumelage manuel.

Appariement manuel

Si vous n'entendez aucun son provenant du caisson de basse sans fil, appairiez manuellement le caisson de basse.

- 1 Débranchez à nouveau la barre de son et le caisson de basse des prises de courant, puis rebranchez-les après 3 minutes.
- 2 Appuyez sur le bouton **Pair** situé à l'arrière du caisson de basse et maintenez-le enfoncé pendant 3 secondes.
 - ↳ Le voyant du caisson de basse clignote rapidement.
- 3 Appuyez ensuite (⏻) sur la barre de son ou la télécommande pour mettre la barre de son sous tension.
 - ↳ L'indicateur du caisson de basse devient fixe lorsque l'opération est réussie.
- 4 Si le voyant continue de clignoter, répétez les étapes 1 à 3.

Astuces

- Le caisson de basse doit se trouver à moins de 6 m de la barre de son dans un endroit ouvert (plus c'est proche, mieux c'est).
- Retirez tout objet se trouvant entre le caisson de basse et la barre de son.
- Si la connexion sans fil échoue à nouveau, vérifiez s'il y a un conflit ou une forte interférence (par exemple, l'interférence d'un appareil électronique) autour de l'emplacement. Supprimez ces conflits ou fortes interférences et répétez les procédures ci-dessus.

4 Utiliser votre barre de son

Cette section vous aide à utiliser la barre de son pour lire le son des appareils connectés.

Avant de commencer

- Effectuez les connexions nécessaires décrites dans le guide de démarrage rapide et le manuel d'utilisation.
- Réglez la barre de son sur la source correcte pour les autres appareils.

Mise sous tension et hors tension

- Lorsque vous connectez la barre de son à la prise principale pour la première fois, l'appareil est en mode veille.
- Appuyez sur le bouton  de la barre de son ou de la télécommande pour allumer ou mettre en veille la barre de son.
- Débranchez la fiche secteur de la prise secteur si vous souhaitez éteindre complètement la barre de son.

Sélectionner les modes

Appuyez plusieurs fois sur le bouton  de la barre de son ou de la télécommande pour sélectionner le mode **USB**, **Audio in**, **Optical**, **HDMI eARC/ARC**, **HDMI in**, **BT (Bluetooth)** mode.



- ↳ Le mode sélectionné s'affiche à l'écran.

Affichage	Statut
USB	USB
AUX	Audio in
BT NO BT	Bluetooth <ul style="list-style-type: none">• Connecté• Connexion
OPT	Optique
E-ARC ARC	HDMI eARC HDMI ARC
HDMI	HDMI IN

Réglage du volume

Régler le volume du système

Appuyez sur les boutons +/- de la barre de son ou sur les boutons  +/- (Volume) de la télécommande pour augmenter ou diminuer le niveau de volume du système.

- Pour couper le son, appuyez sur le bouton  (Mute) de la télécommande.
- Pour rétablir le son, appuyez à nouveau sur le bouton  (Mute) ou appuyez sur les boutons +/- (Volume).

Régler le volume du caisson de basses

Appuyez sur les boutons  +/- (volume du caisson de basse) de la télécommande pour augmenter ou diminuer le niveau du volume du caisson de basse.

Mode de son Dolby

Vivez une expérience audio immersive grâce aux modes sonores Dolby.





- 1 Appuyez sur le bouton  de la télécommande pour activer ou désactiver le mode Dolby.
 - **On** : Créez une expérience d'écoute Dolby. (**Upmix** : Tirez pleinement parti de toutes les enceintes).
 - **Off** : Utiliser l'écoute du canal par défaut. (**Standard** : La sortie des haut-parleurs suit le canal par défaut).





Remarque

- Pour les connexions non-HDMI (telles que l'utilisation de USB, Bluetooth, OPTICAL ou AUDIO IN), seuls des effets surround de hauteur limitée sont générés.

Menu de configuration

L'appareil vous permet de configurer des paramètres avancés pour vous offrir une expérience encore meilleure.

Bouton	Fonction
	Entrer dans le menu de réglages
	Naviguer vers le haut/bas dans la structure du menu
	Sélection précédente/suivante
	Quitter le menu de réglage

- 1 Appuyez sur le bouton  (MENU) de la télécommande pour ouvrir le menu.
- 2 Sélectionnez le contenu avec  (Down / Up) sur la télécommande.
- 3 Modifiez les valeurs initiales de chacun des réglages avec les curseurs  (Left / Right).
 - Pour revenir à l'écran précédent / quitter les réglages, appuyez sur  (Back).

Affichage	Description
EQ	Sélectionner l'effet de l'égaliseur (EQ)
BAS X X	Régler le niveau des basses
TRB X X	Régler le niveau des aigus
AV SYNC	Régler le retard audio
CTR X X	Régler le volume du canal central
DISP	Réglage de l'extinction de l'écran
BT PAIR	Démarrer le jumelage Bluetooth (uniquement en mode BT)
APD	Activation/désactivation de la mise en veille automatique
DIM X X	Régler la luminosité de l'écran

EQ

Sélectionnez des modes sonores prédéfinis en fonction de vos vidéos et de votre musique : FILM, MUSIQUE, VOIX, STADE.

- **MOVIE (FILM)** : Créez une expérience d'écoute surround. Idéal pour regarder des films.
- **MUSIC (MUSIQUE)** : Crée un son stéréo 3.1 ou multicanal. Idéal pour écouter de la musique.
- **VOICE (VOIX)** : Crée un effet sonore qui rend la voix humaine plus claire et exceptionnelle pour l'écoute.
- **STADIUM (STADE)** : Crée une atmosphère comme si vous regardiez un match de sport dans un stade.
 - ➔ Par défaut, l'égaliseur est réglé sur FILM.

Bass/Treble

Modifiez les réglages des basses fréquences (basses) et des hautes fréquences (aigus) de ce produit.

- **BAS -5 ... BAS +5**
- **TRB -5 ... TRB +5**
 - ➔ Par défaut, le paramètre Bass/Treble est réglé sur 0.

AV SYNC

Régler le retard audio.

Le traitement de l'image vidéo, parfois plus long que le temps nécessaire au traitement du signal audio. Ce phénomène est appelé "retard". La fonction de retard audio est conçue pour remédier à ce retard.

- **AV 00. AV 10 ... AV200**
 - ↳ Par défaut, le retard audio est réglé sur 00.

CTR (Centre)

Régler le volume du canal central

- **CTR-5 ... CTR+5**
 - ↳ Par défaut, le volume du canal central est réglé sur 0.

DISP (Arrêt de l'affichage)

L'écran s'éteint après **3** secondes d'inactivité (aucune action de l'utilisateur), et sera mémorisé et rappelé à la prochaine mise sous tension.

- **ON** : L'affichage s'éteint après **3** secondes d'inactivité (aucune action de l'utilisateur).
- **OFF** : L'écran ne s'éteint pas.
 - ↳ Par défaut, l'affichage est réglé sur ON.

BT PAIR

Entrez dans le mode de couplage Bluetooth.

- Si vous souhaitez connecter votre barre de son à un autre appareil Bluetooth, vous pouvez activer le couplage dans le menu (**BT PAIR**) pour déconnecter tous les appareils et passer en mode de couplage Bluetooth.
 - ↳ Appuyez sur  > sélectionnez ensuite "**BT PAIR**" > Appuyez encore sur ► (Enter) pour confirmer le mode de couplage Bluetooth.

- Suivez les étapes 2-3 de la section "**Play from Bluetooth devices**" ci-dessus pour coupler votre périphérique Bluetooth.

Remarque

- Le menu "**BT PAIR**" ne s'affiche que lorsque la source de signal actuelle est en mode "**BT**".

APD (Mise en veille automatique)

La barre de son passe automatiquement en mode veille au bout de **15** minutes environ si le téléviseur ou la barre de son externe est déconnecté (ou si la fonction USB, BT ou la pause de lecture est interrompue), ou si elle est éteinte.

- **ON** : Mise en veille automatique ON.
- **OFF** : Mise en veille automatique OFF.
 - ↳ Par défaut, la mise en veille automatique est réglée sur ON.

DIM

Règle la luminosité de l'écran.

- **ÉLEVÉE, MOYENNE, FAIBLE**
 - ↳ Par défaut, le gradateur est réglé sur MID.





Réinitialisation d'usine

Réinitialisez l'appareil aux paramètres par défaut.



- Allumez la barre de son, appuyez simultanément sur les boutons **+** et **-** et maintenez-les enfoncés pendant 8 secondes.
 - ↳ L'écran affiche "**RESET**" pendant 5 secondes.
 - ↳ Lorsque le système redémarre, l'écran affiche "**REBOOT**".

Lecture depuis des appareils Bluetooth

Grâce au Bluetooth, connectez la barre de son à votre appareil Bluetooth (tel qu'un iPad, un iPhone, un iPod touch, un téléphone Android ou un ordinateur portable), puis vous pouvez écouter les fichiers audio stockés sur l'appareil via les enceintes de votre barre de son.

- 1 Appuyez sur le bouton  (**Bluetooth**) de la barre de son pour la faire passer en mode Bluetooth.
 - ↳ **NO BT** s'affiche sur le panneau d'affichage.
- 2 Sur le périphérique Bluetooth, activez Bluetooth, recherchez et sélectionnez **Philips TAB7807** pour lancer la connexion (consultez le manuel d'utilisation du périphérique Bluetooth pour savoir comment activer Bluetooth).
- 3 Attendez jusqu'à ce que vous entendiez l'invite vocale de la barre de son.
 - ↳ Si la connexion a réussi, **BT** s'affiche sur le panneau d'affichage.
- 4 Sélectionnez et lisez les fichiers audio ou la musique sur votre périphérique Bluetooth.
 - Pendant la lecture, si vous recevez un appel, la lecture de la musique s'interrompt. La lecture reprend lorsque l'appel est terminé.
 - Si votre appareil Bluetooth prend en charge le profil AVRCP, vous pouvez appuyer sur la télécommande  /  pour passer à une piste, ou appuyer sur  pour mettre en pause/reprendre la lecture.

Pour déconnecter et coupler un nouveau périphérique Bluetooth

- 1 En mode Bluetooth, appuyez sur  > sélectionnez "**BT PAIR**" > Appuyez ensuite sur  (Enter) pour déconnecter tous les périphériques et passer en mode de couplage Bluetooth
 - Vous pouvez également appuyer directement sur le bouton  de la barre de son et le maintenir enfoncé pour déconnecter tous les appareils et passer en mode de couplage Bluetooth.
 - ↳ L'invite vocale de la barre de son et l'écran affichent "**PAIRING**".
- 2 Suivez les étapes 2-3 de la section "**Play from Bluetooth devices**" ci-dessus pour coupler votre périphérique Bluetooth.



Remarque

- Dans un espace ouvert sans obstruction. La portée opérationnelle maximale entre la barre de son et un appareil Bluetooth est d'environ 10 mètres (30 pieds).
- La compatibilité avec tous les appareils Bluetooth n'est pas garantie.
- La diffusion de la musique peut être interrompue par des obstacles entre l'appareil et la barre de son, comme un mur, un boîtier métallique qui recouvre l'appareil ou d'autres appareils à proximité qui fonctionnent sur la même fréquence.

Écoute d'un appareil externe

Assurez-vous que la barre de son est connectée au téléviseur ou à l'appareil audio.

- 1 Appuyez plusieurs fois sur le bouton  de la barre de son ou de la télécommande pour sélectionner le mode **Audio in, Optical, HDMI eARC/ARC, HDMI in**.
- 2 Faites fonctionner votre appareil audio directement pour les fonctions de lecture.
- 3 Appuyez sur les boutons **+/-** (Volume) pour régler le volume au niveau souhaité.
↳ Lorsque vous sélectionnez un format audio différent, la barre de son affiche ce qui suit :

Audio (abréviation)	Affichage
LPCM 2ch	PCM
LPCM 5.1ch	PCM
LPCM 7.1ch	PCM
Dolby Digital	Dolby AUDIO
Dolby TrueHD	Dolby AUDIO
Dolby Digital Plus	Dolby AUDIO
Dolby Atmos - Dolby TrueHD	Dolby Atmos
Dolby Atmos - Dolby Digital Plus	Dolby Atmos

Remarque

- La barre de son peut ne pas être en mesure de décoder tous les formats audio numériques de la source d'entrée. Dans ce cas, le système sera mis en sourdine. Il ne s'agit PAS d'un défaut. Assurez-vous que le paramètre audio de la source d'entrée (par exemple, un téléviseur, une console de jeu, un lecteur DVD, etc.) est réglé sur **PCM** ou **Dolby Digital** (reportez-vous au manuel d'utilisation de l'appareil de la source d'entrée pour connaître les détails de son paramètre audio) avec l'entrée HDMI / HDMI ARC / Optique.

Lecture audio via USB

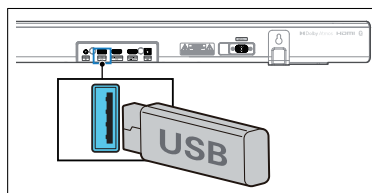

Profitez de l'audio sur un périphérique de stockage USB, tel qu'un lecteur MP3 et une mémoire flash USB, etc.

- 1 Insérez le périphérique USB.



- 2 Appuyez plusieurs fois sur le bouton  sur la barre de son ou sur la télécommande pour sélectionner le mode **USB**.
↳ **USB** s'affiche sur le panneau d'affichage.

- 3 Pendant la lecture :

Bouton	Action
	Démarrer, mettre en pause ou reprendre la lecture.
	Passer à la piste précédente ou suivante.

Remarque

- Ce produit peut ne pas être compatible avec certains types de périphériques de stockage USB.
- Si vous utilisez un câble d'extension USB, un hub USB ou un lecteur de cartes multifonctions USB, le périphérique de stockage USB peut ne pas être reconnu.
- Ne retirez pas le périphérique de stockage USB pendant la lecture des fichiers.
- Le système peut prendre en charge les périphériques USB dont la mémoire peut atteindre 128 Go.
- Ce système peut lire les fichiers MP3 / WAV / FLAC.
- Supporte un port USB : 5 V \equiv 500 mA.

5 Spécifications du produit

Remarque

- Les spécifications et la conception sont susceptibles d'être modifiées sans préavis.

Bluetooth / Sans fil

Profils Bluetooth	A2DP, AVRCP
Version Bluetooth	V 5.1
Plage de fréquences Bluetooth / Puissance d'émission (EIRP)	2402 ~ 2480 MHz < 10 dBm
Gamme de fréquences sans fil 2.4G / Puissance d'émission (EIRP)	2406 ~ 2474 MHz < 10 dBm

Section amplificateur

Puissance de sortie	RMS 310 W @THD<=10 %; Max. 620 W
---------------------	-------------------------------------

Barre de son

Alimentation électrique	100 - 240 V ~ 50 / 60 Hz
Consommation électrique	40 W
Consommation électrique en veille	< 0,5 W
Réponse en fréquence	140 Hz - 20 kHz
Impédance des haut-parleurs	8 Ω x 6
Dimension (l x H x D)	800 x 65 x 106 mm
Poids	2,5 kg
Température de fonctionnement	0 °C - 45 °C

Caisson de basse

Alimentation électrique	100 - 240 V ~ 50 / 60 Hz
Consommation électrique	45 W
Consommation électrique en veille	< 0,5 W
Réponse en fréquence	35 Hz - 140 Hz
Impédance	3 Ω
Dimensions (l x H x D)	190 x 410 x 309 mm
Poids	6,0 kg
Température de fonctionnement	0 °C - 45 °C

USB

USB direct version	2.0 Full Speed
USB	5 V = 500 mA

Télécommande

Distance/Angle	6 m/30°
Type de batterie	AAA (1,5 V X 2)

Formats audio pris en charge

HDMI in	LPCM 2ch, LPCM 5.1ch, LPCM 7.1ch, Dolby Digital, Dolby Digital plus, Dolby True HD, Dolby MAT, Dolby Atmos - Dolby Digital Plus, Dolby Atmos - TrueHD, Dolby Atmos - Dolby MAT.
HDMI eARC	LPCM 2ch, LPCM 5.1ch, LPCM 7.1ch, Dolby Digital, Dolby Digital plus, Dolby True HD, Dolby MAT, Dolby Atmos - Dolby Digital Plus, Dolby Atmos - TrueHD, Dolby Atmos - Dolby MAT.
HDMI ARC	LPCM 2ch, LPCM 5.1ch, Dolby Digital, Dolby Digital plus, Dolby Atmos - Dolby Digital Plus
Optique	LPCM 2ch, LPCM 5.1ch, Dolby Digital
Bluetooth	SBC
USB	MP3 / WAV / FLAC

6 Résolution des problèmes



Avertissement !

- Risque de choc électrique. Ne jamais enlever le boîtier du produit.

Si vous rencontrez des problèmes lors de l'utilisation de ce produit, vérifiez les points suivants avant de demander une intervention. Si le problème persiste, demandez de l'aide à www.philips.com/support.

Unité principale

Les boutons de l'unité principale ne fonctionnent pas.

- Débranchez l'appareil de l'alimentation électrique pendant quelques minutes, puis rebranchez-le.

Pas d'alimentation

- Vérifiez que le cordon d'alimentation est correctement branché.
- Assurez-vous que la prise secteur est alimentée.
- Appuyez sur le bouton  de la télécommande ou de la barre de son pour l'allumer.

Son

Aucun son ne provient du haut-parleur de la barre de son.

- Connectez le câble audio de votre barre de son à votre téléviseur ou à d'autres appareils. Cependant, vous n'avez pas besoin d'une connexion audio séparée lorsque :
 - la barre de son et le téléviseur sont connectés via une connexion HDMI ARC, ou
 - un appareil est connecté au connecteur d'entrée HDMI de votre barre de son.
- Sur la télécommande, sélectionnez l'entrée audio correcte.
- Assurez-vous que le son de la barre de son n'est pas coupé.
- Réinitialisez les paramètres d'usine de ce produit (voir 'Réinitialisation d'usine').

Son déformé ou écho.

- Si vous lisez l'audio d'un téléviseur via ce produit, assurez-vous que le téléviseur est en sourdine.

L'audio et la vidéo ne sont pas synchronisés.

- Appuyez sur  pour entrer dans le menu de réglage, sélectionnez 'AV SYNC' pour synchroniser l'audio avec la vidéo.

Aucun son ne provient du caisson de basse sans fil.

- Connectez manuellement le caisson de basse à l'unité principale.
- Augmentez le volume. Appuyez sur + (Volume Haut) sur la télécommande ou sur la barre de son.
- Lors de l'utilisation de l'une des entrées numériques, s'il n'y a pas de son :
 - Essayez de régler la sortie TV sur PCM ou
 - Connectez directement votre Blu-ray/ autres sources.
 - Certains téléviseurs ne transmettent pas l'audio numérique.
- Votre téléviseur est peut-être réglé sur une sortie audio variable. Vérifiez que le paramètre de sortie audio est réglé sur FIXED (FIXE) ou STANDARD, et non sur VARIABLE. Consultez le manuel d'utilisation de votre téléviseur pour obtenir des informations plus détaillées.
- Si vous utilisez Bluetooth, assurez-vous que le volume de votre appareil source est élevé et que l'appareil n'est pas en sourdine.
- Lorsque la lecture se fige et qu'il n'y a pas de son en mode Wi-Fi, veuillez vérifier si votre réseau domestique est normal.

Bluetooth

Un appareil ne peut pas se connecter à la barre de son.

- L'appareil ne prend pas en charge les profils compatibles requis pour la barre de son.
- Vous n'avez pas activé la fonction Bluetooth de l'appareil. Consultez le

manuel d'utilisation du périphérique pour savoir comment activer la fonction.

- Le périphérique n'est pas correctement connecté. Connectez le périphérique correctement.
- La barre de son est déjà connectée à un autre appareil Bluetooth. Déconnectez l'appareil connecté, puis réessayez.

La qualité de la lecture audio à partir d'un appareil Bluetooth connecté est médiocre.

- La réception Bluetooth est mauvaise. Rapprochez l'appareil de la barre de son ou éliminez tout obstacle entre l'appareil et la barre de son.

Je ne trouve pas le nom Bluetooth de cet appareil sur mon appareil Bluetooth.

- Assurez-vous que la fonction Bluetooth est activée sur votre appareil Bluetooth.
- Re-couplez l'appareil avec votre appareil Bluetooth.

Dolby Atmos

Impossible d'obtenir des effets Dolby Atmos exceptionnels.

- Pour les connexions non-HDMI (telles que l'utilisation de USB, Bluetooth, OPTICAL ou AUDIO IN), seuls des effets surround de hauteur limitée sont générés. Consultez la section 'Dolby Atmos' pour savoir comment obtenir les meilleurs effets Dolby Atmos.

La télécommande ne fonctionne pas

- Avant d'appuyer sur une touche de commande de lecture, sélectionnez d'abord la bonne source.
- Réduisez la distance entre la télécommande et l'appareil.
- Insérez la pile en alignant ses polarités (+/-) comme indiqué.
- Remplacez la pile.
- Dirigez la télécommande directement vers le capteur situé à l'avant de l'appareil.

Le caisson de basse est au repos ou le témoin du caisson de basse ne s'allume pas

- Débranchez le cordon d'alimentation de la prise secteur, et rebranchez-le après 3 minutes pour réinitialiser le caisson de basse.

Trademarks:



The terms HDMI, HDMI High-Definition Multimedia Interface, and the HDMI Logo are trademarks or registered trademarks of HDMI Licensing Administrator, Inc.

COMPATIBLE WITH



Dolby, Dolby Vision, Dolby Atmos, and the double-D symbol are registered trademarks of Dolby Laboratories Licensing Corporation. Manufactured under license from Dolby Laboratories. Confidential unpublished works. Copyright © 2012–2021 Dolby Laboratories. All rights reserved.



The Bluetooth® word mark and logos are registered trademarks owned by Bluetooth SIG, Inc. and any use of such marks by MMD Hong Kong Holding Limited is under license. Other trademarks and trade names are those of their respective owners.



Roku, the Roku logo, Roku TV, Roku TV Ready, and the Roku TV Ready logo are trademarks and/or registered trademarks of Roku, Inc. This product is Roku TV Ready-supported in the United States, Canada, United Kingdom, Mexico and Brazil. Countries are subject to change. For the most current list of countries in which this product is Roku TV Ready-supported, please email rokutvready@roku.com.



Les caractéristiques sont sujettes à modification sans préavis. Veuillez visiter www.Philips.com/support pour les dernières mises à jour et les documents.

Philips et l'emblème du bouclier Philips sont des marques déposées de Koninklijke Philips N.V. et sont utilisées sous licence.

Ce produit a été fabriqué par et est vendu sous la responsabilité de MMD Hong Kong Holding Limited ou de l'une de ses sociétés affiliées, et MMD Hong Kong Holding Limited est le garant de ce produit.