

Reģistrējiet Jūsu preci un saņemiet atbalstu
www.philips.com/welcome

HTS 3373

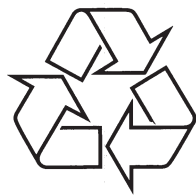

Tiecieties ar Philips Internetā
<http://www.philips.com>

Lietošanas instrukcija

1. Svarīgi	4	6. Modernizētās iezīmes	30
Drošība un svarīgs paziņojums	4	MP3 audio failu veidošana	30
Paziņojums par prečzīmēm	5	7. Skaņas regulēšana	31
2. Jūsu Mājas Kinozāles Sistēma	7	Skaļuma regulēšana	31
Iezīmju skaidrojums	7	Telpiskās skaņas izvēle	31
Produkta apskate	8	Iepriekš iestatīta skaņas efekta izvēle	31
3. Pievienošana	11	8. Iestatījumu regulēšana	32
Ierīces novietošana	11	Vispārēja iestatīšana	32
Video kabeļu pievienošana	12	Audio iestatīšana	34
Skaļruņu kabeļu pievienošana skaļruņiem	13	Video iestatīšana	35
Skaļruņu pievienošana skaļruņu statīviem	13	Izvēles iestatījumu uzstādīšana	36
Skaļruņu un zemo frekvenču skaļruņa pievienošana	14	9. Papildu informācija	39
Radio antenas pievienošana	14	Programmatūras atjaunināšana	39
Audio kabeļu/ citu ierīču pievienošana	14	Apkope	39
Strāvas vada pievienošana	16	10. Specifikācijas	40
4. Darbību sākot	17	11. Traucējumu novēršana	42
Tālvadības pults bateriju ievietošana	17	12. Izmantotie termini	44
Pareizā skatīšanās kanāla atrašana	18		
Izvēlnes displeja valodas izvēle	18		
Skaļruņu iestatījumu maiņa	19		
Philips EasyLink iezīmes lietošana	20		
Atskaņojamā avota izvēle	21		
5. Atskaņošana	22		
Diska atskaņošana	22		
Video atskaņošana	22		
Mūzikas atskaņošana	25		
Fotogrāfiju atskaņošana	26		
Atskaņošana no USB ierīces	27		
Atskaņošana no pārnēsājama mēdiju atskaņotāja	28		
Radio atskaņošana	28		

1. SVARĪGI

Drošība un svarīgs paziņojums

! Brīdinājums!

- Pastāv pārkaršanas risks! Nekad nenovietojiet Mājas Kinozāles Sistēmu slēgtā vietā. Ventilācijai vienmēr atstājiet vismaz 5- 10 cm brīvu vietu visapkārt ierīcei. Pārliecinieties, ka aizkari vai citi priekšmeti nekad neaizklāj Mājas Kinozāles Sistēmas ventilācijas atveres.
- Nekad nepakļaujiet šo ierīci, tālvadības pulti vai baterijas tiešai saules gaismai, atklātai liesmai vai karstumam.
- Šo Mājas Kinozāles Sistēmu lietojiet tikai telpās. Sargājiet to no ūdens, mitruma un ar šķidrumu pildītiem traukiem.
- Nekad nenovietojiet ierīci uz cita elektriska aprīkojuma.
- Sargieties no šīs ierīces zibens negaisa laikā.
- Gadījumā, ja strāvas rozete vai sadalītājs tiek lietots kā strāvas atslēgšanas ierīce, strāvas atslēgšanai ierīcei jābūt darba kārtībā un pieejamai.
- Redzams un neredzams lāzera starojums, kad atvērts. Izvairieties no stara.



Šī prece atbilst Eiropas Kopienas radio traucējumu prasībām.

Šī prece atbilst sekojošu direktīvu prasībām: 2006/95/EC (Zema sprieguma) un 2004/108/EC (EMC).

Piezīme par autortiesībām



Esiet atbildīgi! Cieniet autortiesības.

Šī prece sevī ietver autortiesību aizsardzības tehnoloģiju, ko aizsargā US patenti. Šīs autortiesību aizsardzības tehnoloģijas lietošana ir jāsaskaņo ar Macrovision Corporation un citiem tiesību īpašniekiem, un tā ir paredzēta tikai mājās un citai ierobežotai lietošanai, ja nav citādi saskaņots ar Macrovision Corporation. Apgriezta mehānika un izjaukšana ir aizliegta.

... IZMANTOTIE TERMINI

W

WMA

WMA ir saīsinājums Windows Media Audio un attiecas uz kompresijas tehnoloģiju, ražots Microsoft Corporation. WMA datus var kodēt, izmantojot Windows Media Player 9 vai Windows Media Playes, kas paredzēts Windows XP. Failus var atpazīt pēc paplašinājuma '.wma'.

WMV

WMV ir saīsinājums Windows Media Video un attiecas uz kompresijas tehnoloģiju, ražots Microsoft Corporation. WMV datus var kodēt, izmantojot Windows Media® Encoder 9 izlaidumu. Failus var atpazīt pēc paplašinājuma '.wmv'.

12. IZMANTOTIE TERMINI

D

DivX Video

DivX® ir digitāls video formāts, ko izstrādājis uzņēmums DivX, Inc. Šī ir oficiāli DivX sertificēta ierīce, kas atskaņo DivX video. Apmeklējiet mājas lapu www.divx.com, lai iegūtu plašāku informāciju un iegūtu programmatūras rīkus Jūsu failu konvertēšanai DivX Video formātā.

DivX Video-On-Demand (DivX Video uz pieprasījuma)

Šī DivX sertificētā ® ierīce ir jāreģistrē, lai atskaņotu DivX Video uz pieprasījuma (VOD) saturu. Lai izveidotu reģistrācijas kodu, atveriet DivX VOD nodaļu Jūsu ierīces iestatīšanas izvēlnē. Apmeklējiet vietni vod.divx.com un ievadiet šo kodu, lai pabeigtu reģistrācijas procedūru un uzzinātu vairāk par DivX video.

Dolby Digital

Telpiskās skaņas sistēma, ko izstrādājuši Dolby Laboratories, satur līdz sešiem kanāliem digitālo audio (priekšējais kreisais un labais, aizmugurējais kreisais un labais, centra un zemo frekvenču).

H

HDCP

HDCP (Augsta diapazona digitālā satura aizsardzība) ir specifikācija, kas nodrošina drošu digitālā satura pārraidi starp ierīcēm (lai nepieļautu neautorizētu kopēšanu).

HDMI

HDMI (augstas izšķirtspējas multimediju interfeiss) ir liela- ātruma digitāls interfeiss, kas var pārraidīt nesaspiestu augstas izšķirtspējas video un digitālu daudz-kanālu audio. Tas nodrošina izcilu attēlu un skaņas kvalitāti, kam nav novērojami nekādi traucējumi. HDMI ir pilnībā saderīgs ar DVI.

Saskaņā ar HDMI standartu, HDMI vai DVI ierīču, bez HDCP, pievienošanas gadījumā nebūs video un audio izeju.

J

JPEG

Ļoti pazīstams digitālo nekustīgo attēlu formāts. Nekustīga attēla datu saspiešanas sistēmu piedāvā Joint Photographic Experts Group, kas izmanto mazu samazinājumu attēla kvalitātē, neskatoties uz tā lielo saspiešanas proporciju. Faili tiek atpazīti pēc to paplašinājuma '.jpg' vai '.jpeg'.

M

MP3

Faila formāts ar skaņas datu saspiešanas sistēmu. "MP3" ir saīsinājums no Motion Picture Experts Group 1 (vai MPEG-1) Audio Layer 3. Izmantojot MP3 formātu, vienā CD-R vai CD-RW var ierakstīt aptuveni 10 reizes vairāk datu kā parastā CD.

MPEG

Motion Picture Experts Group (kustīgo attēlu ekspertu grupa). Digitālā audio un video kompresijas sistēmu kolekcija.

P

PBC

Atskaņošanas vadība (PBC) attiecas uz signālu, kas ierakstīts video CD vai SVCD, atskaņošanas vadībai. Izmantojot izvēlnes logus, kas ierakstīti Video CD vai SVCD, kas atbalsta PBC, Jūs varat izbaudīt interaktīvo atskaņošanu un meklēšanu.

PCM

Pulsu Kodu Modulācija. Digitālā audio kodēšanas sistēma.

Progresīvā skanēšana

Tā parāda attēla horizontālās līnijas visas vienā laikā, kā signāla kadru. Šī sistēma var DVD video konvertēt progresīvajā formātā savienojumam ar progresīvo displeju. Šī funkcija būtiski uzlabo attēla izšķirtspēju un kvalitāti.

... SVARĪGI

Atbrīvošanās no Jūsu vecās ierīces un baterijām



Jūsu ierīce ir veidota un ražota ar augstas kvalitātes materiāliem no komponentēm, ko var pārstrādāt un lietot atkārtoti.



Ja šis pārsvītrotais riteņotās miskastes attēls ir pievienots ierīcei, tas nozīmē, ka ierīce atbilst Eiropas Direktīvai 2002/96/EC.

Lūdzam rīkoties saskaņā ar Jūsu vietējiem noteikumiem un neizmest Jūsu vecās ierīces kopā ar sadzīves atkritumiem.

Lūdzam izziņiet vietējos noteikumus par atsevišķās savākšanas punktiem elektriskajām un elektroniskajām precēm.

Pareiza atbrīvošanās no Jūsu vecajām ierīcēm palīdzēs izvairīties no iespējamām negatīvām sekām dabai un cilvēku veselībai.



Jūsu produktā ir baterijas, uz kurām attiecas Eiropas Direktīva 2006/66/EC, kas nozīmē, ka šo produktu nedrīkst izmest kopā ar parastajiem mājāsaimniecības atkritumiem.

Lūdzu, izziņiet vietējos noteikumus par tikai baterijām paredzētajām savākšanas vietām, jo pareiza atbrīvošanās no vecā aprīkojuma palīdzēs izvairīties no iespējamām negatīvām sekām apkārtējai videi un cilvēku veselībai.

Paziņojums par prečzīmēm



Ražots ar licenci no Dolby Laboratories. "Dolby", "Pro Logic" un dubult-D simbols ir Dolby Laboratories preču zīmes.



DivX, DivX Ultra sertificēti un asociēti logo ir DivX, Inc preču zīmes un tiek izmantoti ar licenci.

Oficiāli DivX Ultra sertificēta prece. Atskaņo visu versiju DivX (R) video (tai skaitā DivX(R) 6) ar uzlabotu DivX(R) mediju failu un DivX(R) Media Format atskaņošanu. Atskaņo DivX® video ar izvēlnēm, subtitriem un audio celiņiem.



Ražots ar licenci no Digital Theater Systems, Inc. ASV patenti 5,451,942; 5,956,674; 5,974,380; 5,978,762; 6,478,535 un citi ASV un vispasaules patenti izdoti un gaidāmi. "DTS" un "DTS Digital Surround" ir Digital Theater Systems, Inc reģistrētas preču zīmes. Autortiesības 1996-2008, DTS Inc. Visas tiesības rezervētas.



ENERGY STAR un ENERGY STAR zīme ir ASV reģistrētas zīmes.



Windows Media un Windows logo ir Microsoft Corporation preču zīmes un reģistrētas preču zīmes Savienotajās Valstīs un/vai citās valstīs.



HDMI un HDMI logo, un High-Definition Multimedia Interface ir HDMI licensing LLC zīmoli vai reģistrēti zīmoli.



USB-IF logo ir Universal Serial Bus Implementers Forum, Inc. zīmoli.

LĀZERA STAROJUMS
NESKATĪETIES TIEŠI UZ IERĪCI
AR OPTISKIEM INSTRUMENTIEM
1M KLASES
LĀZERA PRODUKTS

Atskaņošana

Nav iespējams atskaņot DivX video failus

- Pārbaudiet, vai DivX faili ir pielāgoti 'Mājas kinozāles' režīmam ar DivX kodu.
- Pārliecinieties, ka lejupielādētā DivX filma ir pilns fails.

Ekrāna izmēra attiecību nevar mainīt

Ekrāna izmēra attiecība ir fiksēta DVD diskā.

DivX subtitri nav parādīti pareizi

- Pārliecinieties, vai subitru faila nosaukums ir tāds pats kā filmas faila nosaukums.
- Izvēlieties pareizo zīmju komplektu.
 - 1) Spiediet **SETUP**.
 - 2) Izvēlieties **[Preferences]**, tad spiediet **▶**.
 - 3) Izvēlieties **[DivX Subtitle]**, tad spiediet **OK**.
 - 4) Izvēlieties zīmju komplektu, kas atbilst izvēlētajiem subtitriem.

Nevar nolasīt USB *flash draiva* atmiņas saturu.

- USB *flash draiva* atmiņas formāts nav saderīgs ar sistēmu.
- Atmiņa ir formatēta ar citu failu sistēmu, kuru nevar izmantot šī DVD sistēma (piem., NTFS).
- Maksimālais atbalstītais atmiņas izmērs ir 160GB.

9. TRAUCĒJUMU NOVĒRŠANA

! Brīdinājums!

- Elektriskā šoka risks. Nekad nenņemiet no ierīces korpusu.

Nekādā gadījumā nemēģiniet labot ierīci paši, jo tas anulēs garantiju

Ja rodas kļūda, pirms vest sistēmu uz labošanu, pārbaudiet zemāk pierakstītos punktus. Ja Jūs nevarat novērst problēmu, reģistrējiet Jūsu produktu un saņemiet atbalstu mājas lapā www.philips.com/welcome.

Ja Jūs kontaktēsieties ar Philips, Jums tiks prasīts Jūsu Mājas Kinozāles Sistēmas modeļa un sērijas numuri. Modeļa numurs un sērijas numurs ir atrodami Jūsu Mājas Kinozāles Sistēmas aizmugurē vai apakšā. Šeit ierakstiet numurus:

Modeļa Nr. _____

Sērijas Nr. _____

Galvenā ierīce

Taustiņi uz šīs ierīces nedarbojas

- Uz dažām minūtēm atvienojiet šo ierīci no strāvas, tad atkal pievienojiet.

Attēls

Nav attēla

- Skatīt Jūsu TV lietošanas pamācību, lai izvēlētos pareizo Video ieejas kanālu. Mainiet TV kanālus, līdz Jūs redzat DVD ekrānu.
- Spiediet taustiņu **DISC**.
- Ja Jūs esat nomainījuši [TV System] iestatījumu, ieslēdziet noklusētās vides režīmu:
 - Nospiediet **▲**, lai atvērtu diska nodalījumu.
 - Nospiediet **◀**.
 - Spiediet **SUBTITLE**

Nav attēla HDMI savienojumam

- Pārbaudiet, vai tā nav HDMI kabeļa vaina. Nomainiet ar jaunu HDMI kabeli.
- Ja tā notiek, kad Jūs maināt HDMI video iestatījumu atjaunojiet noklusētās vides režīmu:
 - Nospiediet **▲**.
 - Nospiediet **◀**.
 - Spiediet **ZOOM**.

Skaņa

Nav skaņas

- Pārliedzieties, vai audio kabeli ir pievienoti un spiediet pareizo ieejas avota taustiņu (piem., **AUDIO SOURCE, USB**), lai izvēlētos ierīci, kuru vēlaties atskaņot.

Nav skaņas no HDMI savienojuma

- Jūs varat nedzirdēt skaņu no HDMI izejas, ja pievienotā ierīce nav saderīga ar HDCP vai arī ir saderīga tikai ar DVI. Veiciet analogo vai digitālo audio savienojumus.
- Pārliedzieties, ka [HDMI Audio] iestatījums ir ieslēgts.

Nav skaņas no TV programmas

- Pievienojiet audio kabeli šīs ierīces AUDIO ieejai un Jūsu TV AUDIO izejai. Tad atkārtoti spiediet **AUDIO SOURCE**, lai izvēlētos atbilstošo audio ieejas avotu.

Nav telpiskās skaņas.

- Nospiediet **SURR** taustiņu, lai izvēlētos pareizo telpiskās skaņas iestatījumu.
- Ja Mājas Kinozāles Sistēma atbalsta DTS atskaņošanu, nospiediet **AUDIO SYNC**, lai izvēlētos citu audio celiņu.
- Pārliedzieties, vai avots, kuru Jūs atskaņojat, ir ierakstīts vai pārraidīts ar telpisko skaņu (DTS, Dolby Digital utt.). Jūs varat nedzirdēt skaņu no HDMI izejas, ja pievienotā ierīce nav saderīga ar HDCP vai arī ir saderīga tikai ar DVI. Veiciet analogo vai digitālo audio savienojumus.

2. JŪSU MĀJAS KINOZĀLES SISTĒMA

Apšveicam Jūs ar jauno pirkumu un esiet sveicināti Philips produktu lietotāju vidū!

Lai gūtu pilnīgu labumu no atbalsta, ko piedāvā Philips, reģistrējiet Jūsu produktu mājas lapā www.philips.com/welcome.

Iezīmju skaidrojums

Video iztveršana līdz 1080p

Tagad Jūs varat skatīties DVD augstākajā Jūsu HDTV pieejamajā kvalitātē. Šī DVD mājas kinozāle piedāvā pilnu augstas-izšķirtspējas video atskaņošanu ar izšķirtspēju līdz 1080p vienreizējai skatīšanās pieredzei. Skaidrāks attēls un paaugstināts asums nodrošina patiesāku attēlu.

Philips EasyLink

Jūsu Mājas Kinozāles Sistēma atbalsta Philips EasyLink, kas izmanto HDMI CEC (Lietotāja Elektroniskā Vadība) industrijas standarta protokolu, lai koplietotu funkcionalitāti ar visām HDMI CEC atbilstošām ierīcēm caur HDMI. Tas ļauj pievienotajām ierīcēm kontrolēt vienai otru ar vienu tālvadības pulti.

Piezīme

- Philips negarantē 100% savienojamību ar visām HDMI CEC ierīcēm.

Klausieties bagātu neierobežotu daudz-kanālu telpisko skaņu

Šī Mājas Kinozāles Sistēma atbalsta 5.1 kanālu audio skaņu, kas nodrošina reālas skaņas kvalitāti it kā Jūs to klausītos realitātē.

Liela ātruma USB 2.0 un MP3 saites

Vienkārši pievienojiet USB ierīci USB ligzdai, lai atskaņotu Jūsu MP3/WMA/JPEG/DivX failus; vai pievienojiet Jūsu pārnēsājamo mediju atskaņotāju MP3 LINK ligzdai, lai priecātos par mūzikas atskaņošanu ar lielisku skaņas kvalitāti.

Audio izejas sinhronizēšana ar video atskaņošanu

Šī DVD mājas kinozāle piedāvā Jums audio izejas aizkavēšanas iezīmi, ja video signāli, kas tiek tieši raidīti uz TV, ir lēnāki nekā audio plūsma.

MP3 failu veidošana

Pārveidojiet Jūsu iecienītos audio skaņdarbus no Audio CD MP3 formātā. Izveidotie MP3 faili tiek saglabāti Jūsu USB ierīcē.

Ekrāna atbilstība

Skatieties filmu pilna izmēra ekrānā jebkuram TV. Attiecas tikai uz DVD un JPEG failiem.

Reģionālie kodi

Jūs varat atskaņot diskus ar šādiem reģionu kodiem.

DVD reģiona kods Valstis



Produkta apskate

Galvenā ierīce

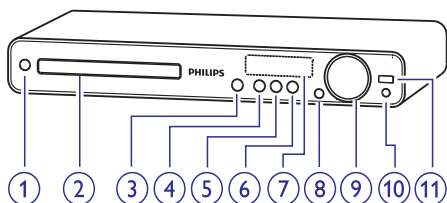

1. (Gaidīšanas režīms – ieslēgt)

- Pārslēdz sistēmu gaidīšanas režīmā vai ieslēdz sistēmu.

2. Diska nodalījums

3. (Atvērt/Aizvērt)

- Atver/aizver diska nodalījumu

4. (Atskaņot/Pauzēt)

- Sāk/pauzē vai atsāk diska atskaņošanu.
- RADIO režīmā: sāk automātisku radio uzstādīšanu (pieejams tikai pirmo reizi uzstādot).

5. (STOP)

- Beidz diska atskaņošanu.
- RADIO režīmā: dzēš pašreizējo saglabāto radio staciju.

6. SOURCE (avots)

- Izvēlas atskaņojamo mediju vai audio no pievienotās ierīces.

7. Sistēmas displeja panelis

- Rāda patreizējo statusu vai diska informāciju.

8. IR sensors

- Uztver signālus no tālvadības pults. Mērķējiet tālvadības pulti uz šo IR sensoru.

9. VOL +/-

- Palielina vai samazina skaļumu.

10. MP3 LINK kontakts

- Lai pieslēgtu Jūsu portatīvo audio atskaņotāju

11. (USB kontakts)

- Pievieno USB atbalstošu ierīci

Zemo frekvenču skaļrunis

- Pretestība: 4 omi
- Skaļruņa skandas: 165 mm (6.5") skaļrunis
- Frekvenču veiktspēja: 40 Hz – 150 Hz
- Izmēri (p x a x d): 163 x 363 x 369 (mm)
- Svars: 4,7 kg

Lāzera specifikācija

- Tips : pusvadītāju lāzers GaAlAs
- Viļņu garums:
645 – 665 nm (DVD)
770 – 800 nm (CD)
- Izejas strāvas jauda:
6mW (DVD)
7 mW (VCD/CD)
- Staru novirzīšanās: 60 grādu

10. SPECIFIKĀCIJAS

Piezīme

- Specifikācijas var mainīties bez iepriekšēja brīdinājuma.

Atskaņojamie mediji

- DVD-Video, DVD+R/+RW, DVD-R/-RW, DVD+R DL, CD-R/CD-RW, Audio CD, Video CD/SVCD, Attēlu CD, MP3-CD, WMA-CD, DivX-CD, USB flash draivs.

Pastiprinātāja sadaļa

- Kopējā izejas jauda
 - Mājas kinoteātra režīmā: 1000 W (6 x 167)
- Frekvenču veiktspēja: 40 Hz – 20 kHz / ±3 dB
- Signāla uz trokšņa proporcija > 60 dB (A-kategorijas)
- Ieejas jūtīgums:
 - AUX: 400 mV
 - SCART TO TV: 250mV
 - MP3 LINK: 250 mV

Diska sadaļa

- Lāzera tips: Pusvadītāju
- Diska diametrs: 12cm / 8cm
- Video Atkodēšana: MPEG-1 / MPEG-2 / DivX, DivX Ultra
- Video DAC: 12 Biti, 148 MHz
- Signāla sistēma: PAL / NTSC
- Video S/N: 56 dB
- Audio DAC: 24 biti/96 kHz
- Frekvenču veiktspēja:
 - 4 Hz – 20 kHz (44.1 kHz)
 - 4 Hz – 22 kHz (48 kHz)
 - 4 Hz – 44 kHz (96 kHz)
- PCM: IEC 60958
- Dolby Digital : IEC 60958, IEC 61937
- DTS: IEC 60958, IEC 61937

Radio sadaļa

- Uztveršanas diapazons: FM 87.5 – 108 MHz (50 kHz)
- 26 dB klusuma jutība: FM 22dBf
- Starp frekvences vājinājums: FM 60dB
- Signāla un trokšņa vājinājums: FM 50dB
- Harmoniskie kropļojumi: FM 3%
- Frekvences diapazons FM 180 Hz – 10kHz / ±6dB
- Stereo atdalīšana : FM 26 dB (1kHz)
- Stereo sliekšnis FM 29 dB

USB

- Saderība: Hi-Speed USB (2.0)
- Klases atbalsts: UMS (USB Mass Storage Class)
- Failu sistēma: FAT12, FAT16, FAT 32

Galvenā ierīce

- Strāvas padeve: 200-240V; ~ 50 Hz
- Strāvas patēriņš: 180W
- Ekonomiskajā gaidīšanas režīmā: <1W
- Izmēri (p x a x d): 360 x 57 x 331 (mm)
- Svārs: 3.01 kg

Skaļruņi

- Sistēma: pilna diapazona satelīta
- Skaļruņa pretestība: 4 omi (centrālais), 4 omi (priekšējais/ aizmugurējais)
- Skaļruņu skandas:
 - Centrālais/ priekšējais/ aizmugurējais 3" pilna diapazona
- Frekvenču veiktspēja: 150 Hz ~ 20 kHz
- Izmēri (p x a x d):
 - centrālais: 244 x 103 x 74 (mm)
 - priekšējais/aizmugurējais: 262 x 1199 x 264 (mm)
- Svārs:
 - centrālais: 0,79 kg
 - priekšējais: 3,45 kg
 - aizmugurējais: 3,38 kg

... JŪSU MĀJAS KINOZĀLES SISTĒMA

Tālvadības pults

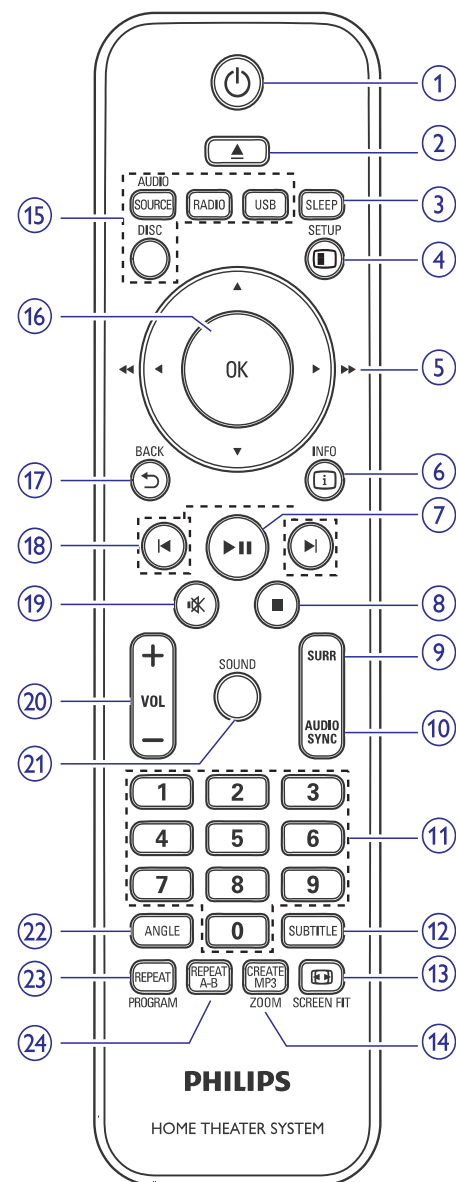

1. (Gaidīšanas režīms – ieslēgt)

- Ieslēdz šo ierīci vai pārslēdz gaidīšanas režīmā.
- Turiet nospiestu, lai izslēgtu šo ierīci un visas HDMI CEC atbalstošās ierīces/ TV (tikai EasyLink vadībai).

2. ▲ (Atvērt/Aizvērt)

- Atver/aizver diska nodalījumu.

3. SLEEP

- Uzstāda laiku, pēc kura Mājas Kinozāles Sistēmai jāpārslēdzas gaidīšanas režīmā.

4. [INFO] SETUP

- Piekļūst uzstādīšanas izvēlnei vai iziet no tās.

5. ▲ ▼ ◀ ▶ (Kursora taustiņi)

- Pārvietojas pa izvēlni ekrānā.
- Spiediet pa kreisi vai pa labi, lai ātri meklētu uz priekšu vai atpakaļ
- RADIO režīmā: spiediet augšup vai lejup, lai regulētu radio frekvenci.
- RADIO režīmā: spiediet pa kreisi vai pa labi, lai sāktu automātisku meklēšanu.

6. [INFO] INFO

- Diskiem, parāda pašreizējo statusu vai diska informāciju.
- Slīdrādēm, parāda fotogrāfiju failus sīktēlu skatā.

7. [PAUSE] (Atskaņot/Pauzēt)

- Sāk/ pauzē vai atsāk atskaņošanu.
- RADIO režīmā: sāk automātisku radio uzstādīšanu (pieejams tikai pirmo reizi uzstādot).

8. (Stop)

- Beidz atskaņošanu.
- RADIO režīmā: dzēš pašreizējo saglabāto radio staciju.

9. SURR (telpiskā skaņa)

- Ieslēdz atbalstīto telpisko skaņu vai stereo skaņu.

10. AUDIO SYNC

- Izvēlas audio valodu/kanālu.
- Turiet nospiešanu, lai piekļūtu audio sinhronizēšanas iestatījumiem. Tad spiediet VOL + - , lai iestatītu audio aizkavēšanas laiku.

11. Ciparu taustiņi

- Ievada atskaņojamā punkta numuru.

12. SUBTITLE

- Izvēlas DVD vai DivX subtitru valodu.

13. SCREEN FIT

- Pielāgo attēla formātu TV ekrānam (lietojot mērogmaiņas faktoru 1.3 X un 1.6 X).

14. CREATE MP3 (veidot MP3 failu)/ZOOM (mērogmaiņa)

- Pieklūst izvēlei MP3 faila veidošanai.
- Palielina vai samazina attēlu.

15. Avota taustiņi

- AUDIO SOURCE:** izvēlas audio ieejas avotu.
- RADIO:** pārslēdzas FM frekvences diapazonā.
- USB:** pārslēdzas USB režīmā.
- DISC:** pārslēdzas DISKA režīmā.

16. OK

- Apstiprina ievadi vai izvēli.

17. BACK (atgriezies)

- Atgriežas iepriekšējā displeja izvēlnē.
- DVD: atgriežas virsraksta izvēlnē.
- VCD 2,0 versijai vai SVCD ar ieslēgtu PBC: atskaņošanas laikā atgriežas PBC izvēlnē.

18. / (Iepriekšējais/Nākamais)

- Pārlec uz iepriekšējo vai nākamo virsrakstu/nodaļu/celiņu.

19. (Klusums)

- Izslēdz vai atjauno skaņu.

20. VOL +/-

- Regulē skaļuma līmeni.

21. SOUND

- Izvēlas iepriekš noteiktu skaņas efektu.

22. ANGLE

- Izvēlas citu skata leņķi DVD filmai.

23. REPEAT/ PROGRAM

- Izvēlas vai izslēdz atkārtošanos vai jauktas secības atskaņošanas režīmu.
- RADIO režīmā: atiestata saglabāto radio staciju sarakstu. Spiediet šo taustiņu, lai sāktu manuālu staciju saglabāšanu. Turiet nospiešanu, lai automātiski atiestatītu.



24. REPEAT A-B

- Iezīmē segmentu atkārtotai atskaņošanai vai izslēdz atkārtošanos režīmu.

Programmatūras atjaunināšana

Periodiski Philips piedāvā programmas atjauninājumus, lai pārliecinātos, ka šī ierīce atbilst jaunākajiem formātiem. Lai pārbaudītu pajauninājumus, salīdziniet ierīces pašreizējo programmatūras versiju ar jaunāko programmatūras versiju, kas pieejama Philips interneta lapā.

Preferences	
Disc Menu	▲
Parental	
PBC	
MP3/JPEG Display	
Password	
DivX Subtitle	
Version Info.	
Default	

- Spiediet taustiņu  **SETUP**.
- Izvēlētos **[Preference (izvēles)]** > **[Version Info]**, tad spiediet **OK**.
- Pierakstiet versijas numuru, tad spiediet taustiņu  **SETUP**, lai izslēgtu izvēlni.
- Apmeklējiet www.philips.com/support, lai atrastu jaunāko programmatūras versiju, kas pieejama šai ierīcei.
- Ja jaunākās programmatūras versija ir jaunāka kā ierīcē esošās programmatūras versija, lejupielādējiet to un saglabājiet CD-R diskā vai USB atmiņas ierīcē.
- Ievietojiet šo CD-R disku vai USB atmiņas ierīci šajā Mājas Kinozāles ierīcē.
- Spiediet **DISC** vai **USB**, tad izpildiet TV ekrānā redzamās pamācības, lai apstiprinātu atjaunināšanas darbību.
 - Kad atjaunināšana ir veiksmīgi pabeigta, šī ierīce automātiski pārslēdzas gaidīšanas režīmā.

Piezīme

- Nekad neizņemiet CD vai USB atjaunināšanas laikā.

- Atvienojiet strāvas vadu uz dažām sekundēm, tad atkal to pievienojiet, lai pārstartētu sistēmu.

Apkope

Uzmanību!

- Nelietojiet šķīdinātājus kā benzīnu, šķīdinātāju, komerciāli pieejamus tīrīšanas līdzekļus vai anti-stātiskus aerosolus, kas paredzēti diskkiem.

Disku tīrīšana

Lai tīrītu disku, lietojiet mikrošķiedras tīrīšanas drēbi un tīriet disku no centra uz ārējo taisnā līniju.

Galvenās ierīces ekrāna tīrīšana

Slaukiet ekrāna virsmu ar mikro šķiedru tīrīšanas drānu.

... IESTATĪJUMU REGULĒŠANA

[DivX Subtitle] (DivX Subitri)

Izvēlieties fonta tipu, kas atbalsta ierakstītos DivX subtitrus.

[Standard] Parāda angļu, īru, dāņu, igauņu, somu, franču, vācu, itāļu, portugāļu, luksemburgiešu, norvēģu, spāņu, zviedru, turku zīmes.

[Central Europe] Parāda poļu, čehu, slovaku, albāniešu, ungāru, slovēņu, horvātu, serbu (latīņu rakstā), rumāņu zīmes.

[Cyrillic] Parāda baltkrievu, bulgāru, ukraiņu, maķedoniešu, krievu, serbu zīmes.

[Greek] Parāda grieķu zīmes.

[Hebrew] Parāda ebreju zīmes.

[Chinese(Simp)] Parāda vienkāršotās ķīniešu zīmes.

[Korean] Parāda korejiešu zīmes.

Piezīme

- Pārliecinieties, ka subtitru faila nosaukums ir tieši tāds pats kā filmas faila nosaukums. Ja, piemēram, filmas faila nosaukums ir 'Movie.avi', tad arī teksta fails Jums jānosauc 'Movie.sub' vai 'Movie.srt'.

[Version Info] (Versijas informācija)

Parāda šīs Mājas Kinozāles Sistēmas programmatūras versiju.

Piezīme

- Šī informācija būs nepieciešama, kad Jūs Philips mājas lapā vēlēšities atrast jaunāko pieejamo programmatūras versiju, ko Jūs varat lejupielādēt šai Mājas Kinozāles Sistēmai.

[Default] (Noklusējumi)

Atiestatiet visus šīs ierīces iestatījumus uz rūpnīcā definētajiem noklusētās vides iestatījumiem, izņemot iestatījumus **[Disc Lock]**, **[Password]** un **[Parental]**.

3. PIEVIENOŠANA

Veiciet šajā nodaļā aprakstītos savienojumus, kurus nepieciešamas veikt šai Mājas Kinozālei Sistēmai pirms to var izmantot.

Galvenie savienojumi:

- Video
- Skaļruņi un zemo frekvenču skaļrunis
- Strāva

Izvēles savienojumi:

- Radio antena
- Audio kabelu
 - Audio no TV
 - Audio pieslēgšana no kabeļa kastītes/ierakstītāja/ spēļu konsoles
- Citas ierīces
 - Pārnēsājama mediju atskaņotāja pievienošana
 - USB ierīces pievienošana

Piezīme

- Apskatiet tipa etiķeti produkta apakšā vai aizmugurē tā identificēšanai un barošanas prasībām.
- Pirms veicat vai maināt jebkuru savienojumu, pārliecinieties, vai visas ierīces ir atvienotas no strāvas padeves.

Padoms

- Dažāda veida savienotāji var tikt lietoti šī produkta pievienošanai, atkarībā no pieejamības un Jūsu vajadzībām. Visaptverošs interaktīvs padomdevējs, lai Jums palīdzētu pievienot Jūsu ierīci, ir pieejams vietnē www.connectivityguide.philips.com.

Mājas Kinozāles Sistēmas novietošana

- Novietojiet Mājas Kinozāles Sistēmu vietā, kur to nevar pagrūst, paraut vai nogrūst zemē. Novietojiet šo ierīci slēgtā vietā.
- Pārliecinieties, ka viegli piekļūt strāvas padeves kabeli vieglai Mājas Kinozāles atvienošanai no strāvas padeves.

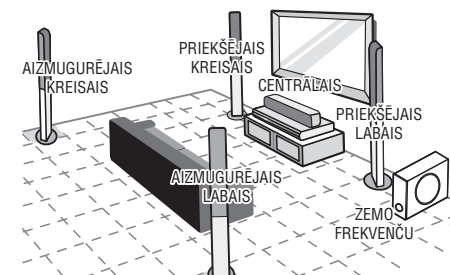

1. Novietojiet šo Mājas Kinozāles Sistēmu TV tuvumā.
2. Skaļruņu sistēmu novietojiet to tādā augstumā, kas ir vistuvāk klausīšanās ausu-līmenim un tā, lai tā būtu tieši paralēli klausīšanās zonai.
3. Novietojiet zemo frekvenču skaļruni istabas stūrī vai arī vismaz viena metra attālumā no TV.

Piezīme

- Lai izvairītos no traucējumiem vai nevēlamam trokšņiem, nekad nenovietojiet Mājas Kinozāles sistēmu pārāk tuvu citām elektroniskām ierīcēm.

... PIEVIENOŠANA

Video kabeļu pievienošana

Šajā nodaļā aprakstīts, kā pievienot šo Mājas kinozāles Sistēmu Jūsu TV, lai varētu skatīties disku atskaņošanu.

Izvēlieties vislabāko video savienojumu, kuru var atbalstīt Jūsu TV.

1. opcija: Pievienošana Scart ligzdai.
2. opcija: Pievienošana HDMI ligzdai (HDMI, DVI vai HDCP-atbalstošam TV).
3. opcija: Pievienošana saliktai video (CVBS) ligzdai (standarta TV).

Piezīme

- Jums šo ierīci jāpievieno tieši pie TV.

1. opcija: Pievienošana Scart ligzdai

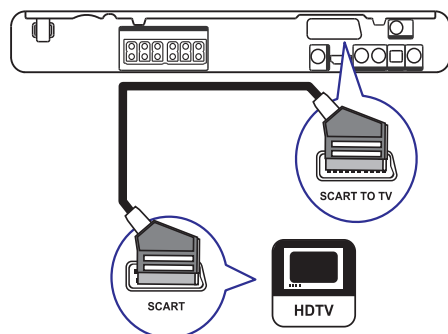

1. Izmantojiet scart kabeli (iekļauts komplektā), lai savienotu šīs ierīces **SCART TO** ligzdu ar TV SCART ieejas ligzdu.

Piezīme

- Lai klausītos audio izeju no Jūsu TV, atkārtoti nospiediet **AUDIO SOURCE**, kamēr 'SCART IN' tiek parādīts displeja panelī.
- Šī tipa savienojums nodrošina labu attēla kvalitāti.

2. opcija: Pievienošana HDMI ligzdai

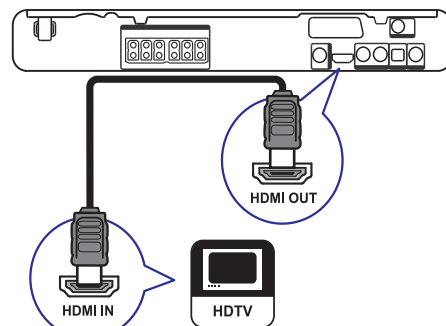

1. Izmantojiet HDMI vadu (nav iekļauts komplektā), lai savienotu šīs ierīces **HDMI OUT** kontaktu ar Jūsu TV HDMI IN kontaktu.

Piezīme

- Ja Jūsu ierīce atbalsta HDMI CEC, Jūs varat kontrolēt atbalstošās ierīces ar vienu tālvadības pulti. (Izlasiet nodaļu 'Darbību sākot' > 'Philips EasyLink iezīmes lietošana').

Padomi

- Gadījumā, ja Jūsu TV ir tikai DVI savienotājs, lietojiet HDMI/DVI adapteri. Pievienojiet audio kabeli skaņas izejai.
- Lai optimizētu video izeju, sīkākas informācijas iegūšanai izlasiet nodaļu 'Iestatījumu regulēšana' > 'Video Setup (Video iestatīšana)' > 'HDMI Setup (HDMI iestatīšana)'.
- Šī veida savienojums nodrošina vislabāko attēla kvalitāti.

... IESTATĪJUMU REGULĒŠANA

[Audio]

Izvēlieties noklusētās vides audio valodu DVD atskaņošanai.

[Subtitle] (subtitri)

Izvēlieties noklusētās vides subtitru valodu DVD atskaņošanai.

[Disc Menu] (Diska izvēlne)

Izvēlieties izvēlnes valodu DVD atskaņošanai.

Piezīme

- Ja izvēlētā audio/subtitru/diska izvēlnes valoda nav pieejama diskā, tiks lietota diska noklusētā (standarta) valoda.
- Dažiem diskkiem subtitru/ audio valodu var mainīt tikai no diska izvēlnes.
- Lai izvēlētos kādu no valodām, kuras nav parādītas izvēlnē, izvēlieties **[Others]** (Citas). Tad pārbaudiet Valodas Kodu sarakstā, kas atrodas šīs lietošanas pamācības beigās, un ievadiet atbilstošo 4-ciparu valodas kodu.

[Parental] (vecāku kontrole)

Limitējiet pieeju DVD diskkiem, kuros ir bērniem nepiemērots materiāls. Šī tipa DVD diskkiem ir jābūt ierakstītiem ar novērtējuma līmeņiem.

- 1) Lai sāktu iestatījumu uzstādīšanu, spiediet **OK**.
- 2) Izvēlnē izvēlieties novērtējuma līmeni, tad spiediet **OK**.
- 3) Spiediet ciparu taustiņus, lai ievadītu paroli.

Piezīme

- DVD disk, kuriem ir augstāks koeficients **[Parental]** nekā esat izvēlējušies, netiks atskaņoti līdz Jūs neievadīsiet Jūsu pin kodu.
- Ierobežojošie līmeņi tiek vērtēti no 1 līdz 8 atkarībā no valsts. Lai atļautu visu disku atskaņošanu, izvēlieties '8'.
- Daži disk, nav kodēti ar novērtējumu, lai arī filmas novērtējums var būt drukāts uz diska vāciņa. Novērtējuma līmeņa funkcija neaizliedz šādu disku atskaņošanu.

Padoms

- Lai uzstādītu vai mainītu paroli, ejiet uz **[Preference (izvēles)] > [Password] (Parole)**.

[PBC] (Atskaņošanas vadība)

VCD/SVCD diskkiem ar PBS (atskaņošanas vadība) iezīmi izslēdz vai ieslēdz satura izvēlni.

- **[On]** (Ieslēgts) – Ievietojot VCD/SVCD, TV ekrānā parādīsies indeksa izvēlne.
- **[Off]** (Izslēgts) – VCD/SVCD izlaidīs satura izvēlni un sāks diska atskaņošanu no virsraksta sākuma.

[MP3/JPEG Display] (MP3/JPEG parādīšana)

Izvēlieties parādīt mapes vai rādīt visus failus.

- **[View Folders]** – parāda MP3/WMA failu mapes.
- **[View Files]** (Rādīt failus) – Rāda visus failus.

[Password] (Parole)

Change P assword	
Old Password	<input type="password"/>
New Password	<input type="password"/>
Confirm Password	<input type="password"/>
<input type="button" value="OK"/>	

Uzstāda vai maina paroli bloķētajiem diskkiem un lai atskaņotu limitētos diskus.

- 1) Spiediet ciparu taustiņus, lai reģistrētu '136900' vai Jūsu pēdējo 6-ciparu paroli **[Old Password]** (Vecā parole) laukā.
- 2) Ievadiet jauno paroli laukā **[New Password]** (Jaunā parole).
- 3) Atkal ievadiet jauno paroli laukā **[Confirm Password]** (Apstiprināt paroli).
- 4) Spiediet **OK**, lai izietu no izvēlnes.

Piezīme

- Ja esat aizmirsuši Jūsu esošo paroli, pirms jaunās paroles uzstādīšanas ievadiet '136900'.

... IESTATĪJUMU REGULĒŠANA

[HDMI Setup] (HDMI iestatīšana)

Izvēlas HDMI video iestatījumu, ja Jūs šo Mājas Kinozāles Sistēmu un TV pievienojat ar HDMI kabeli.

- **[Wide Screen Format]** – izvēlas izmantojamu ekrāna displeja proporciju diska atskaņošanai.

Opcijas	Apraksts
---------	----------

[Superwide]	Ekrāna centrālā daļā attēls ir mazāk izstiepts nekā sānos. Šis iestatījums ir pieejams tikai tad, ja video izšķirtspēja ir uzstādīta uz 720p vai vairāk.
--------------------	--

[4:3 Pillar Box]	Izvēlieties šo iestatījumu, lai parādītu 4:3 attēla disku plat-ekrāna TV bez ekrāna izliekuma. Melnas malas tiks parādītas abās TV ekrāna malās.
-------------------------	--

[Off]	Attēls tiks parādīts saskaņā ar diska formātu.
--------------	--

Piezīme

- Šī iezīme ir pieejama tikai tad, ja Jūs esat izvēlējušies **[TV Display]- [16:9 Wide Screen]**.
- **[HDMI Video]** (HDMI video) – izvēlas izmantojamu video izšķirtspēju atkarībā no pievienotā TV/ierīces jaudas.

Opcijas	Apraksts
---------	----------

[Auto]	Automātiski nosaka un izvēlas vislabāko atbalstīto video izšķirtspēju.
---------------	--

[480i], [576i], [480p], [576p], [720p], [1080i], [1080p]	Izvēlas video izšķirtspēju, kas vislabāk atbilst Jūsu TV. Skatiet Jūsu TV lietošanas pamācību, lai iegūtu sīkāku informāciju.
---	---

Piezīme

- Ja iestatījums nav piemērots Jūsu TV, tukšs ekrāns parādīsies. Pagaidiet 15 sekundes automātiskai atjaunināšanai vai šādi ieslēdziet nокlusētās vides režīmu: 1) Spiediet ▲. 2) Spiediet ◀. 3) Spiediet ZOOM.

[Closed Caption] (Aizvērti titri)

Ieslēdz vai izslēdz displeja titrus.

- **[On]** – parāda skaņas efektus subtitros. Pieejams tikai tad, ja diskā šī informācija ir ierakstīta, un Jūsu TV atbalsta šo iezīmi.
- **[Off]** – Izslēdz Aizvērtu titru funkciju.

Izvēles

Piezīme

- Pārtrauciet diska atskaņošanu, lai varētu piekļūt izvēles iestatījumu izvēlei.

Preferences	
Audio	
Subtitle	
Disc Menu	
Parental	
PBC	
MP3/JPEG Display	
Password	
DivX Subtitle	▼

1. Spiediet **SETUP**.
↳ **[General Setup]** izvēlne tiek parādīta.
2. Spiediet ▼, lai izvēlētos **[Preference]** (izvēles), tad spiediet ►.
3. Izvēlieties opciju, tad spiediet **OK**.
4. Izvēlieties iestatījumu, tad spiediet **OK**.
 - Lai atgrieztos iepriekšējā izvēlnē, spiediet **BACK**.
 - Lai izietu no izvēlnes, spiediet **SETUP**.

Piezīme

- Skaidrojumus par augstāk pieminētajām opcijām lasiet nākamajās lapās.

... PIEVIENOŠANA

3. opcija: Pievienošana saliktai video (CVBS) ligzdai

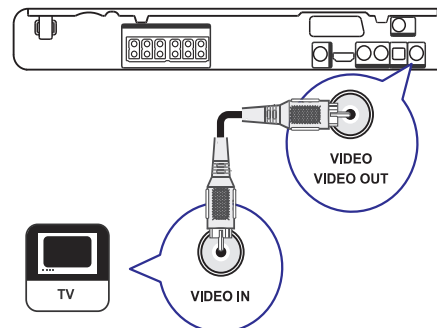

1. Izmantojiet saliktā video kabelus (nav iekļauts komplektā), lai savienotu šīs ierīces **VIDEO** ligzdas ar Jūsu TV video ieejas ligzdām.

Piezīme

- Saliktā video ieejas ligzdas uz Jūsu TV var būt apzīmētas kā A/V, VIDEO IN vai BASEBAND.
- Šī veida savienojums nodrošina standarta attēla kvalitāti.

Skaļruņu kabeļu pievienošana skaļruņiem

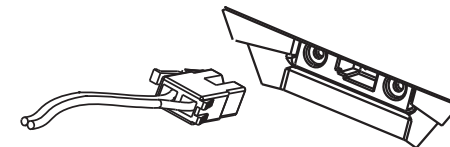

1. Pievienojiet skaļruņu kabeļus skaļruņu atbilstošu krāsu ligzdām (vai skaļruņu statīviem).

Skaļruņu pievienošana skaļruņu statīviem

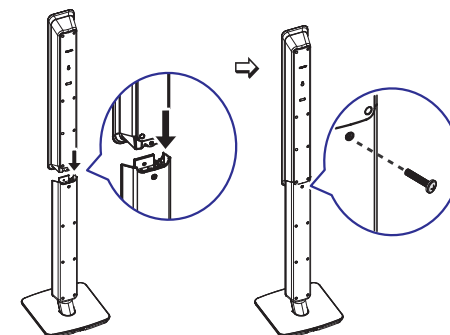

1. Piestipriniet skaļruņus skaļruņu statīviem un nostipriniet pozīciju ar skrūvēm

... PIEVIENOŠANA

Skaļruņu un zemo frekvenču skaļruņa pievienošana

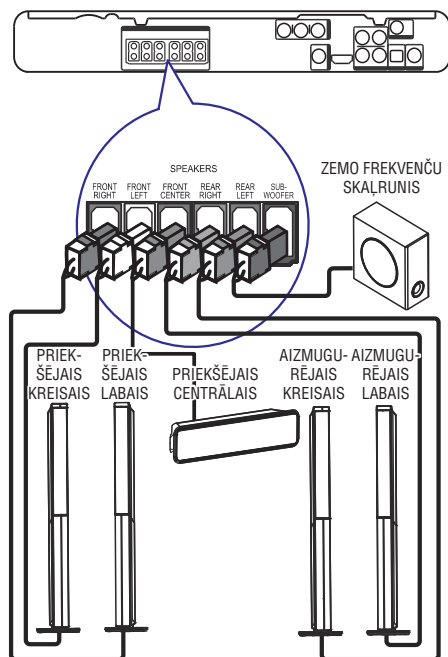

1. Pievienojiet skaļruņus un zemo frekvenču skaļruņi pie Mājas Kinozāles Sistēmas atbilstošajām ligzdām.

Piezīme

- Pārliedzieties, ka spraudņi un ligzdu krāsa sakrīt.

Radio antenas pievienošana

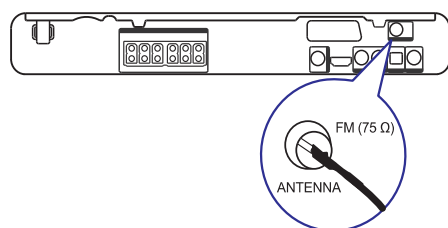

1. Pievienojiet FM antenu Mājas Kinozāles Sistēmas ligzdai **FM75Ω** (dažiem modeļiem šis kabelis ir jau pievienots).

2. Izstiepiet FM antenu un piestipriniet tās galu pie sienas.

Padoms

- Labākai FM stereo uztverei, pievienojiet ārējo FM antenu.

Audio kabeļu/ citu ierīču pievienošana

Šajā nodaļā ir aprakstīts, kā Jūs varat pārraidīt skaņu no citām ierīcēm uz šo Mājas Kinozāles Sistēmu, lai baudītu audio atskaņošanu ar daudzkanālu telpiskās skaņas iespējām.

Audio no TV pieslēgšana

(lietots arī EasyLink vadībai)

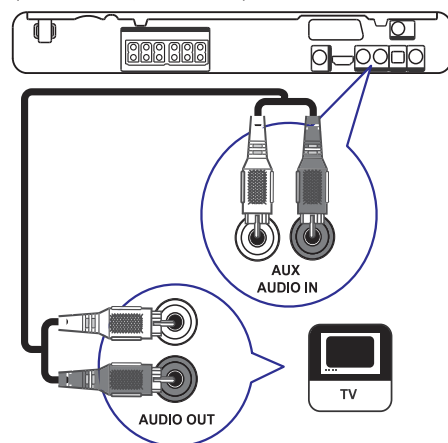

1. Lietojiet audio vadus (nav iekļauti komplektā), lai savienotu šīs ierīces **AUDIO IN-AUX** kontaktus ar Jūsu TV AUDIO izejas kontaktiem.

Piezīme

- Lai dzirdētu skaņu no šī savienojuma, atkārtoti spiediet taustiņu **AUDIO SOURCE**, līdz displeja panelī parādās 'AUX'.

... IESTATĪJUMU REGULĒŠANA

[Audio Sync] (sinhronizēšana)

Uzstādiat aizkavēšanas laiku audio izejai, kad atskaņojat video disku.

- 1) Lai sāktu, spiediet **OK**.
- 2) Izvēlnē izvēlieties skaļruņa aizkavēšanu, tad spiediet , lai noregulētu skaļuma aizkavēšanas laiku.
- 3) Spiediet **OK**, lai apstiprinātu un izietu.

Video iestatīšana

Video Setup	
TV System	
TV Display	
Screen Fit	
Picture Setting	
HDMI Setup	
Closed Caption	

1. Spiediet **SETUP**.
↳ **[General Setup]** izvēlne tiek parādīta.
2. Spiediet , lai izvēlētos **[Video Setup]**, tad spiediet .
3. Izvēlieties opciju, tad spiediet **OK**.
4. Izvēlieties iestatījumu, tad spiediet **OK**.
 - Lai atgrieztos iepriekšējā izvēlnē, spiediet **BACK**.
 - Lai izietu no izvēlnes, spiediet **SETUP**.

Piezīme

- Skaidrojumus par augstāk pieminētajām opcijām lasiet nākamajās lapās.

[TV System] (TV sistēma)

Mainiet šo iestatījumu tikai tad, ja video neparādās pareizi. Noklusētajā vidē šis iestatījums ir uzstādīts tā, ka tas sakrīt ar lielāko daļu TV ierīču Jūsu valstī.

- **[PAL]** – PAL-sistēmas TV.
- **[NTSC]** – NTSC-sistēmas TV.
- **[Multi]** – TV, kas ir saderīgs ar abām sistēmām – PAL un NTSC.

[TV Display] (TV displejs)

Uzstādiat ekrāna formātu vadoties pēc tā, kā Jūs vēlaties lai ekrāns parādās Jūsu TV ekrānā.



4:3 Pan Scan (PS) 4:3 Letter Box (LB) 16:9 (Wide Screen)

- **[4:3 Pan Scan]** – Standarta TV ierīcēm, pilna augstuma attēlam ar apgriezām malām.
- **[4:3 Letter Box]** – Standarta TV ierīcēm platekrāna parādīšanai ar melnām joslām ekrāna augšā un apakšā.
- **[16:9 Wide Screen]** – Platekrāna TV (ekrāna proporcija 16:9).

[Screen Fit] (ekrāna pielāgošana)

Pielāgo attēla formātu TV ekrānam, lai diska atskaņošanu varētu skatīties pilna ekrāna režīmā.

- **[Select]** (Izvēlēties) – Parāda dažādus pilna ekrāna formātu tipus, spiediet **OK**, lai izvēlētos izmantojamo attēla formātu, kas vislabāk piemērots TV ekrānam.
- **[Off]** (Izslēgts) – Atgriežas normālā ekrāna displejā.

[Picture Settings] (Attēla iestatījumi)

Izvēlieties kādu no iepriekš noteiktajiem attēla krāsu iestatījumu kopumiem vai pielāgojiet Jūsu personīgo iestatījumu.

- **[Standart]** (Standarta) – Oriģinālie krāsu iestatījumi.
- **[Bright]** (Spilgti) – Spilgtāku krāsu iestatījumi.
- **[Soft]** (Maigi) – Silti krāsu iestatījumi.
- **[Personal]** (Personīgi) – Izvēlieties šo, lai personalizētu Jūsu attēla krāsas, izvēlnē iestatot spilgtumu, kontrastu, nokrāsu un krāsas piesātinājumu, tad spiediet **OK**, lai apstiprinātu.

... IESTATĪJUMU REGULĒŠANA

Audio iestatīšana

Audio Setup	
Speakers Volume	
Speakers Delay	
HDMI Audio	
CD Upsampling	
Audio Sync	

1. Spiediet **SETUP**.
↳ **[General Setup]** izvēlne tiek parādīta.
2. Spiediet **▼**, lai izvēlētos **[Audio Setup]**, tad spiediet **▶**.
3. Izvēlieties opciju, tad spiediet **OK**.
4. Izvēlieties iestatījumu, tad spiediet **OK**.
 - Lai atgrieztos iepriekšējā izvēlnē, spiediet **BACK**.
 - Lai izietu no izvēlnes, spiediet **SETUP**.

Piezīme

- Skaidrojums par augstāk pieminētajām opcijām lasiet nākamajās lapās.

[Speakers Volume] (Skaļruņu skaļums)

Iestata skaļuma līmeni katram skaļrunim, lai panāktu ideālu audio līdzsvaru.

- 1) Lai sāktu, spiediet **OK**.
- 2) Izvēlnē izvēlieties skaļruni, tad spiediet **◀▶**, lai regulētu skaļuma līmeni.
- 3) Spiediet **OK**, lai apstiprinātu un izietu no izvēlnes.

Piezīme

- Testa skaņa tiek raidīta no skaļruņa, kura iestatījumu Jūs esat noregulējuši.

[Speakers Delay] (Skaļruņu aizkavēšana)

Iestata aizkavēšanas laiku centrālajam un aizmugurējiem skaļruņiem, ja tie novietoti tuvāk klausīšanās pozīcijai tā, lai skaņas izeja no visiem skaļruņiem sasniegtu klausīšanās pozīciju vienlaicīgi.

- 1) Lai sāktu, spiediet **OK**.
- 2) Izvēlnē izvēlieties skaļruni, tad spiediet **◀▶**, lai regulētu aizkavēšanas laiku.
- 3) Spiediet **OK**, lai apstiprinātu un izietu no izvēlnes.

Piezīme

- Uzstādi 1ms iestatījumu katrām 30cm attāluma starp skaļruņa un klausīšanās pozīcijas.

[HDMI Audio]

Ja Jūs pievienojat šo ierīci TV ar HDMI kabeli, izvēlieties audio izejas iestatījumu šim savienojumam.

- **[On]** – HDMI audio izeja būs tāda pati kā atskaņotā audio straume. Gadījumā, ja atskaņojamais audio formāts nav atbalstīts, audio izeja automātiski tiks mainīta uz divkanālu skaņu (lineārā PCM (Impulsu Koda Modulācija).
- **[Off]** – TV audio izeja tiks izslēgta. Skaņa tiks raidīta tikai caur šo skaļruņu sistēmu.

[CD Upsampling] (CD uzlabošana)

Šī funkcija ļauj Jums pārveidot Jūsu mūzikas CD uz augstāku atjaunošanas biežumu, lietojot sarežģītu digitālu signālu apstrādi, lai iegūtu labāku skaņas kvalitāti.

- **[OFF]** – Izvēlieties šo opciju, lai atceltu CD iztveršanu.
- **[88.2kHz (X2)]** – Izvēlieties šo opciju, lai CD iztveršanas ātrumu mainītu uz divreiz augstāku nekā oriģinālam.

Piezīme

- CD uzlabošanas iezīme ir pieejama tikai stereo režīmā.

... PIEVIENOŠANA

Audio no kabeļa kastītes/ ierakstītāja/ spēļu konsoles

Jūs varat izvēlēties pievienot analogajai vai digitālajai ligzdai, atkarībā no ierīces jaudas.

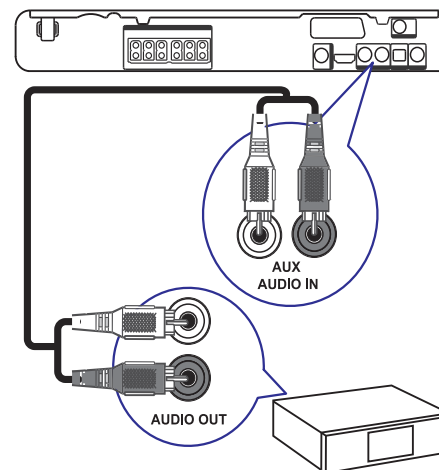

1. Pievienojiet audio kabeli (nav iekļauts komplektā) Mājas Kinozāles Sistēmas **AUDIO IN-AUX** ligzdām un ierīces AUDIO izejas ligzdām.

Piezīme

- Lai dzirdētu skaņu no šī savienojuma, atkārtoti spiediet taustiņu **AUDIO SOURCE**, līdz displeja panelī parādās 'AUX'.

Pieslēgšana koaksiālajai ligzdai

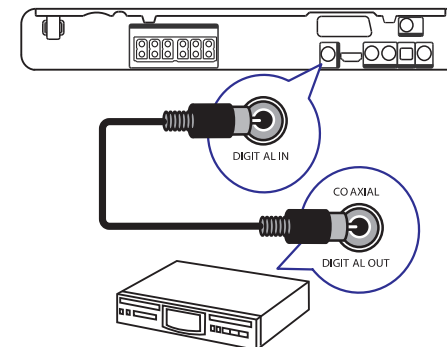

1. Pievienojiet koaksiālo kabeli (nav iekļauts komplektā) Mājas Kinozāles Sistēmas **DIGITAL-IN-COAXIAL** ligzdai un ierīces COAXIAL/DIGITAL OUT ligzdai.

Piezīme

- Lai dzirdētu skaņu no šī savienojuma, atkārtoti spiediet taustiņu **AUDIO SOURCE**, līdz displeja panelī parādās 'COAX IN'.

Pieslēgšana optiskajai ligzdai

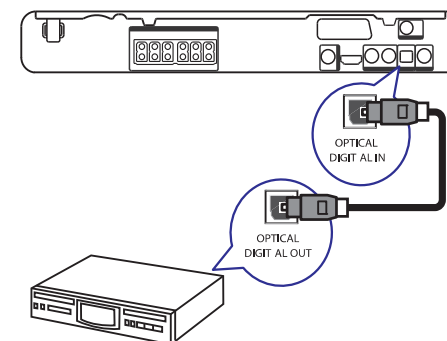

1. Pievienojiet optisko kabeli (nav iekļauts komplektā) Mājas Kinozāles Sistēmas **DIGITAL-IN-OPTICAL** ligzdai un ierīces OPTICAL/SPDIF izejas ligzdai.

Piezīme

- Lai dzirdētu skaņu no šī savienojuma, atkārtoti spiediet taustiņu **AUDIO SOURCE**, līdz displeja panelī parādās 'OPTI IN'.

... PIEVIENOŠANA

Portatīvā mediju atskaņotāja pieslēgšana

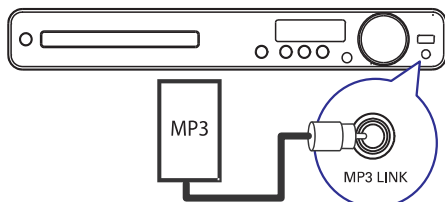

1. Pievienojiet 3.5mm stereo audio kabeli (nav iekļauts komplektā) šīs Mājas Kinozāles Sistēmas **MP3 LINK** ligzdai un Jūsu pārnēsājamā mediju atskaņotāja (tāda kā MP3 atskaņotāja) austiņu ligzdai.

Piezīme

- Lai dzirdētu skaņu no šī savienojuma, atkārtoti spiediet taustiņu **AUDIO SOURCE**, līdz displeja panelī parādās 'MP3 LINK'.

USB ierīces pievienošana

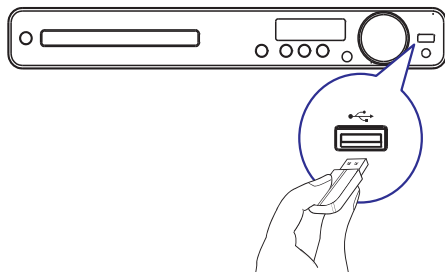

1. Pievienojiet USB ierīci šīs Mājas Kinozāles Sistēmas  (**USB**) ligzdai.

Piezīme

- Ar šo Mājas Kinozāles Sistēmas ierīci Jūs varat atskaņot/ apskatīt MP3, WMA, DivX (Ultra) vai JPEG failus, kas saglabāti šāda tipa ierīcēs.
- Lai piekļūtu saturam un atskaņotu failus, spiediet taustiņu **USB**.

Strāvas vada pievienošana

Brīdinājums

- Pastāv ierīces bojājumu risks! Pārliecinieties, ka strāvas apgādes spriegums atbilst spriegumam, kas norādīts Mājas Kinozāles Sistēmas aizmugurē vai apakšā.

1. Pieslēdziet strāvas padeves vadu strāvas padeves rozetei tad, kad visi nepieciešamie savienojumi ir veikti.
↳ Mājas Kinozāles Sistēma ir gatava uzstādīšanai sistēmas lietošanai.

... IESTATĪJUMU REGULĒŠANA

Piezīme

- Jums jāieslēdz HDMI CEC darbības uz Jūsu TV/ierīcēm, pirms Jūs varat lietot EasyLink vadības. Skatīt Jūsu TV/ierīču lietošanas pamācību.
- Philips negarantē 100% saderību ar visām HDMI CEC saderīgām ierīcēm.

[Disc Lock] (Diska Atslēga)

Jūs varat aizliegt noteiktu disku atskaņošanu, slēdzot disku. Pirms sākat, ievietojiet disku nodalījumā (Aizslēgt var līdz 40 diskim).

- **[Lock]** (Aizslēgt) – Izvēlieties šo, lai bloķētu pašreizējā diska atskaņošanu. Vēlāka piekļuve aizslēgtam diskam pieprasa paroli.
- **[Unlock]** (Atslēgt) – var atskaņot visus diskus.

Noderīgi Padomi:

- Lai manītu Jūsu paroli, ejiet uz [Preference (izvēles)] > **[Password]** (parole).

[Display Dim] (displeja spožums)

Izvēlas displeja paneļa spožumu, lai tas atbilstu apgaismojumu Jūsu istabā.

- **[100%]** – pilns spožums
- **[70%]** – vidējs spožums
- **[40%]** – nespodrs displejs.

[OSD language](OSD valoda)

Izvēlieties vēlamo valodu displeja-uz-ekrāna izvēlnei noklusētajā vidē.

[Screen Saver] (Ekrāna saudzētājs)

Izslēdz vai ieslēdz ekrāna saudzētāja režīmu. Ekrāna saudzētājs palīdzēs novērst bojājumus Jūsu TV displeja ierīcei, kas var rasties pārāk ilga nekustīga attēla dēļ.

- **[On]** (Ieslēgts) – Ieslēdz ekrāna saudzētāja parādīšanos pēc 5 minūšu neaktīvas darbības (piem., atskaņošana ir bijusi apturēta vai pauzēta).
- **[Off]** (Izslēgts) – Izslēdz ekrāna saudzētāja funkciju.

[Sleep Timer] (izslēgšanās taimeris)

Šis izslēgšanās taimeris ļauj pārslēgt ierīci gaidīšanas režīmā pēc izvēlta laika perioda.

- **[15 mins], [30 mins], [45 mins], [60 mins]** – Izvēlieties laika periodu, pēc kura automātiski pārslēgt ierīci gaidīšanas režīmā.
- **[Off]** – Izslēgt izslēgšanās taimera funkciju.

[DIVX(R) VOD code] (kods)





Parāda DivX® reģistrācijas kodu.

Padoms

- Ievadiet šīs šīs Mājas Kinozāles Sistēmas DivX VOD (Video Uz Pieprasījuma) reģistrācijas kodu, kad izīrējat vai iegādājat video no www.divx.com/vod. Izmantojot DivX® VOD (Video On Demand) servisu iegādātie vai izīrētie DivX® VOD video var tikt atskaņoti tikai ar ierīci, kurai tie reģistrēti.

8. IESTATĪJUMU REGULĒŠANA

Jūs varat pielāgot vairāku veidu iestatījums pēc savām vēlmēm. Turpmākās pamācības palīdzēs orientēties iestatīšanas izvēlnēs.





Simbols	Opcijas
	General Setup (Vispārēja iestatīšana)
	Audio Setup (Audio iestatīšana)
	Video Setup (Video iestatīšana)
	Preferences (izvēles)

Piezīme

- Ja izvēlēta iestatīšanas opcija ir pelēka, tas nozīmē, ka iestatījums pašreizējā stāvoklī nevar tikt mainīts.

Vispārēja iestatīšana (General Setup)

General Setup	
EasyLink Setup	
Disc Lock	
Display Dim	
OSD Language	
Screen Saver	
Sleep Timer	
DivX(R) VOD Code	

- Spiediet  **SETUP**.
↳ **[General Setup]** izvēlne tiek parādīta.
- Spiediet .
- Izvēlieties opciju, tad spiediet **OK**.
- Izvēlieties iestatījumu, tad spiediet **OK**.
 - Lai atgrieztos iepriekšējā izvēlnē, spiediet  **BACK**.
 - Lai izietu no izvēlnes, spiediet  **SETUP**.

Piezīme

- Skaidrojumus par augstāk pieminētajām opcijām lasiet nākamajās lapās.

[EasyLink Setup]

Ja šī Mājas Kinozāles Sistēma ir pievienota HDMI CEC saderīgiem TV/ierīcēm, visas pievienotās ierīces var vienlaicīgi reaģēt uz šādām komandām:

Opcijas	Apraksts
[EasyLink]	Izslēdz vai ieslēdz visas EasyLink funkcijas. Lai izslēgtu šo funkciju, izvēlieties [Off] .
[One Touch Play]	(Atskaņošana ar vienu pieskārienu) Kad Jūs spiežat taustiņu PLAY , TV un Mājas Kinozāles Sistēma tiek ieslēgta. Diska atskaņošana sākas, ja disks ir ievietots Mājas Kinozāles Sistēmā. Lai izslēgtu šo funkciju, izvēlieties [Off] (izslēgt).

[One Touch Standby] (Ierīču pārslēgšana gaidīšanas režīmā ar vienu pieskārienu) Kad Jūs turat nospiestu **STANDBY**, pieslēgtās HDMI CEC ierīces vienlaicīgi pārslēdzas gaidīšanas režīmā. Lai izslēgtu šo funkciju, izvēlieties **[Off]** (izslēgt).

[System Audio Control] (Sistēmas audio vadība) Ļauj šai DVD Mājas Kinozāles ierīcei automātiski pārslēgties uz aktīvās ierīces audio ieeju. Lai ieslēgtu šo funkciju, izvēlieties **[On]** (ieslēgt). Tad turpiniet ar **[Audio Input Mapping]**, lai skenētu un atcerētos visas pieejamās ierīces.

[Audio Input Mapping] (Audio ieejas piešķiršana) Ja Jūs pareizi pievienojat audio ieeju, šī Mājas Kinozāles Sistēma automātiski pārslēdzas uz atskaņotās ierīces audio.

4. DARBĪBU SĀKOT

Tālvadības pults bateriju ievietošana

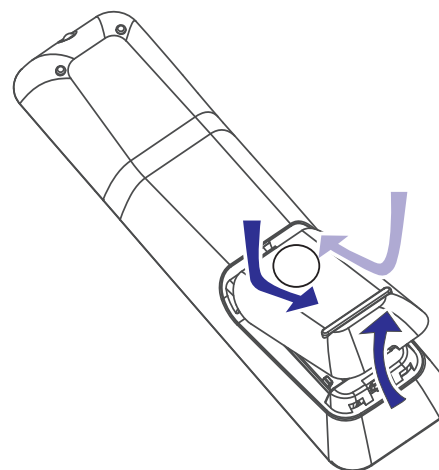



- Noslidiniet bateriju nodalījuma durtiņas tālvadības pults aizmugurē.
- Ievietojiet 2 komplektā iekļautās baterijas (AAA). Pārlicinieties, ka ar '+' un '-' apzīmētie bateriju gali sakrīt ar atzīmēm bateriju nodalījuma iekšpusē.
- Uzslidiniet bateriju nodalījuma durtiņas vietā.

Piezīme

- Nekad nelietojiet vienlaicīgi dažādas baterijas (vecas un jaunas vai dažādu tipu baterijas).
- Izņemiet baterijas, ja tās ir tukšas, vai ja tālvadības pults netiks lietota ilgu laiku.
- Baterijas satur bīstamas ķīmiskas vielas, tādēļ ne tām jāatbrīvojas pareizi.







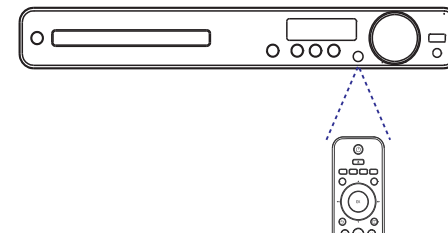







Atskaņojamā avota kontrolēšana

- Izvēlieties avotu, ko vēlaties vadīt, spiežot taustiņu **RADIO**, **USB** vai **DISC**.
- Tad izvēlieties vajadzīgo funkciju (piemēram,  ).



Navigācija izvēlnē



- Mērķējiet tālvadības pulti tieši uz tālvadības sensoru (IR) uz DVD sistēmas priekšējā paneļa un izvēlieties nepieciešamo funkciju.
- Lietojiet zemāk aprakstītos taustiņus uz tālvadības pults, lai pārvietotos pa izvēlnēm displejā.

Taustiņš	Darbība
 	Pārvietojas augšup vai lejup
 	Pārvietojas pa kreisi vai pa labi
OK	Apstiprina izvēli
         	Ievada numurus

Pareizā skatīšanās kanāla atrašana

1. Spiediet taustiņu , lai ieslēgtu Mājas Kinozāles Sistēmu.
2. Spiediet taustiņu **DISC** uz tālvadības pults, lai ieslēgtu disku režīmu.
3. Ieslēdziet TV un pārslēdziet to uz pareizo video ieejas kanālu kādā no turpmāk aprakstītiem veidiem:
 - Jūsu TV ieslēdziet zemāko kanālu, tad spiediet 'zemāks kanāls' taustiņu, līdz redzat Philips ekrānu;
 - Atkārtoti spiediet  **SOURCE** taustiņu uz Jūsu TV tālvadības pults.



Padoms

- Parasti video ieejas kanāls ir starp zemāko un augstāko kanāliem un var saukties FRONT (Priekšējais), A/V IN, VIDEO, HDMI, utt.. Skatiet TV lietošanas pamācībā, kā izvēlēties pareizo ieeju Jūsu TV.







Izvēlnes displeja valodas izvēle



Piezīme

- Neveiciet šī iestatījuma uzstādīšanu, ja šī Mājas Kinozāles Sistēma ir pievienota HDMI CEC atbalstoša TV. Tā automātiski pārslēdzas uz to pašu izvēlnes valodu, kāda ir uzstādīta Jūsu TV iestatījumos.

General Setup	
EasyLink Setup	Auto
Disc Lock	English
Display Dim	Dansk
OSD Language	Nederlands
Screen Saver	Suomi
Sleep Timer	Français
DivX(R) VOD Code	Deutsch
	Italiano



1. Nospiediet **DISC**.
2. Spiediet  **SETUP**.
↳ **[General Setup]** izvēlne parādās.
3. Spiediet .
4. Spiediet  , lai izvēlnē izvēlētos **[OSD Language]** (Displeja ekrānā valoda), tad spiediet .
 - Valodu iespējas atšķiras atkarībā no Jūsu valsts vai reģiona. Tās var nesakrist ar augstāk redzamo ilustrāciju.
5. Spiediet  , lai izvēlētos valodu, tad spiediet **OK**.



Padoms

- Jūs varat uzstādīt noklusētās vides valodu DVD diska izvēlnei (izlasiet nodaļu 'Iestatījumu regulēšana' > 'Izvēlnes' > **[Disc Menu]** (Diska izvēlne).

Skaļuma regulēšana

1. Spiediet taustiņu **VOL +**, lai palielinātu vai samazinātu skaļuma līmeni.
 - Lai atslēgtu skaņu, spiediet taustiņu .
 - Lai atjaunotu skaņu, vēlreiz spiediet taustiņu  vai nospiediet skaļuma taustiņu **VOL +**.

Telpiskās skaņas izvēle

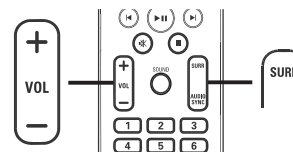

1. Atkārtoti spiediet taustiņu **SURR** (Telpiskā skaņa), lai izvēlētos labāko telpiskās skaņas izeju, kas pieejama diskā.

Opcijas

Paskaidrojums

5 CH STEREO

Pastiprina stereo kanāla izeju, dubultojot skaņas izeju centrālajam un aizmugurējiem skaļruņiem. Ideāla viesību mūzikai.

MULTI-CHANNEL/ DPLII

Daudz-kanālu telpiskās skaņas izeja: DTS (Digital Theater Systems), Dolby Digital un Dolby Pro Logic II..

STEREO

Stereo skaņa no diviem priekšējiem skaļruņiem.

Iepriekš iestatīta skaņas efekta izvēle

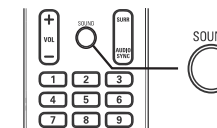

1. Atkārtoti spiediet taustiņu **SOUND** (Skaņa) lai izvēlētos pieejamo skaņas efektu, kas vislabāk piemērots Jūsu atskaņotajam video vai mūzikai.

Video / Mūzika

Apraksts

ACTION/ ROCK

Pastiprina plašumu un augstu diapazonu spēcīgas skaņas filmām. Lielisks trilleriem un roka/ popa mūzikai.

DRAMA/ JAZZ

Skaidrs vidējais un augstais diapazons. Rada reāla kluba atmosfēru ar mākslinieku Jūsu priekšā. Piemērots džeza mūzikai un drāmu skatīšanai.

CONCERT/ CLASSIC

Līdzena skaņas režīms. Ideāls klasiskās mūzikas vai dzīvā koncerta ieraksta DVD skatīšanai.

SPORTS

Mērens vidējais diapazons un telpiskās skaņas efekts skaidram vokālam un reāla sporta notikuma atmosfērai. Ideāls arī video spēlēm.

NIGHT

Dinamiski kontrolēts skaņas režīms, kas piemērots filmu skatīšanai naktī vai neuzkrītošai fona mūzikai.

6. MODERNIZĒTĀS IEZĪMES

MP3 audio failu veidošana

Jūs varat konvertēt audio CD diskus MP3 audio failos ar šo Mājas Kinozāles Sistēmu. Izveidojiet MP3 audio faili tiek saglabāti USB ierīcē.

Iespēja	Apraksts
[Speed]	Izvēlas ierakstīšanas ātrumu. Ja izvēlēts [Normal] mūzikas atskaņošanu var dzirdēt MP3 faila veidošanas laikā.
[Bitrate]	Izvēlas kvalitātes līmeni. Lielāks bitu pārraides ātrums labākai skaņas kvalitātei un lielākam faila izmēram. Noklusētās vides iestatījums ir [128kbps].

CREATE MP3			
OPTIONS		TRACK	
Speed	Normal	<input type="radio"/> Track01	04:14
Bitrate	128kbps	<input type="radio"/> Track02	04:17
		<input type="radio"/> Track03	03:58
		<input type="radio"/> Track04	04:51
		<input type="radio"/> Track05	03:53
SUMMARY		<input type="radio"/> Track06	04:09
Select Track	0	<input type="radio"/> Track07	04:38
Time	00:00		
Start	Exit	Select All	Deselect All

1. Ievietojiet audio CD. (CDDA/HDCD)
2. Pievienojiet USB flash draivu (USB) ligzdai uz šīs Mājas Kinozāles Sistēmas.
3. Diska atskaņošanas laikā spiediet **CREATE MP3**.
4. Izvēlieties konversijas opciju [OPTIONS] panelī, tad spiediet **OK**.
5. Spiediet **▶**, lai piekļūtu [TRACK] panelim.

6. Izvēlieties audio celiņu, tad spiediet **OK**.
 - Lai izvēlētos citu celiņu, atkārtojiet 6 soli.
 - Lai izvēlētos visus celiņus, izvēlnē izvēlieties [Select All] un spiediet **OK**.
 - Lai atceltu visu failu izvēli, izvēlnē izvēlieties [Deselect all] un spiediet **OK**.
7. Izvēlnē izvēlieties [Start], lai konvertētu, tad spiediet **OK**.
 - ↳ Kad pabeigts, jauna mape ir automātiski izveidota USB ierīcē, lai saglabātu jaunus MP3 failus.
 - Lai izietu no izvēlnes, izvēlieties [Exit] un spiediet **OK**.

Piezīme

- Konvertēšanas laikā, nespiediet nevienu taustiņu.
- DTS CD un diskus, kas ir aizsargāti pret kopēšanu, nevar konvertēt.
- Pret ierakstīšanu aizsargātas vai ar paroli aizsargātas USB ierīces nevar tikt izmantotas MP3 failu saglabāšanai.

... DARBĪBU SĀKOT

Skaļruņu iestatījumu maiņa

Ideālā gadījumā attālums starp klausīšanās pozīciju un visiem skaļruņiem būtu jābūt vienādam. Ja tā nav, mainiet skaļruņu iestatījumus, vadoties pēc attāluma starp klausīšanās pozīcijas un skaļruņiem. Tas nepieciešams vislabākās iespējamās telpiskās skaņas nodrošināšanai.

Audio Setup	
Speakers Volume	
Speakers Delay	
HDMI Audio	
CD Upsampling	
Audio Sync	

1. Spiediet **DISC**.
2. Spiediet **SETUP**.
3. Spiediet **▼**, lai izvēlnē izvēlētos [Audio Setup] (Audio iestatīšana), tad spiediet **▶**.
 - Ja skaļruņu iestatīšanas iespēja nav pieejama, divreiz nospiediet **■** pirms Jūs atkal spiežat **SETUP**.

Lai uzstādītu skaļruņu līmeni,

1. Izvēlnē izvēlieties [Speakers Volume] (Skaļruņu skaļums), tad spiediet **▶**.

Speakers Volume Setup	
Front Left	0dB
Front Right	0dB
Center	0dB
Subwoofer	0dB
Rear Left	0dB
Rear Right	0dB

2. Spiediet **◀▶**, lai mainītu skaļuma līmeni, tad spiediet **OK**.
 - ↳ Testa signāls tiek raidīts no skaļruņa.
 - Atkārtojiet iepriekš aprakstīto iestatījumu citiem skaļruņiem līdz visu skaļruņu izejas līmenis skaņa vienādi.
 - Lai izietu no izvēlnes, spiediet **SETUP**.

Lai iestatītu izejas aizkavēšanas laiku (tikai centrālajam un aizmugurējiem skaļruņiem),

1. Izvēlnē izvēlieties [Speakers Delay] (Skaļruņu aizkavēšana), tad spiediet **▶**.

Speakers Distance Setup	
Center	0MS
Rear Left	0MS
Rear Right	0MS

2. Spiediet **◀▶**, lai mainītu aizkavēšanas laiku, tad spiediet **OK**.
 - Atkārtojiet iepriekš aprakstīto iestatījumu citiem skaļruņiem līdz skaņas izeja no dažādiem skaļruņiem sasniedz klausīšanās pozīciju vienā laikā.
 - Lai izietu no izvēlnes, spiediet **SETUP**.

Padoms

- Uzstādiet ilgāku aizkavēšanas laiku, ja centrālais vai aizmugurējie skaļruņi ir tuvāk klausīšanās pozīcijai nekā priekšējie skaļruņi.
- Uzstādiet 1ms iestatījumu katriem 30cm attāluma starp skaļruņa un klausīšanās pozīcijas.

... DARBĪBU SĀKOT

Philips EasyLink iezīmes lietošana

Jūsu Mājas Kinozāles Sistēma atbalsta Philips EasyLink funkciju, kas lieto HDMI CEC protokolu. EasyLink- atbalstošas ierīces, kas pievienotas ar HDMI savienotājiem var tikt kontrolēti ar vienu tālvadības pulti.

Piezīme

- Philips negarantē 100% savienojamību ar visām HDMI CEC ierīcēm.

- Ieslēdziet HDMI CEC darbības uz Jūsu TV un citām pieslēgtajām ierīcēm. Papildus informācijai skatīt Jūsu TV vai pieslēgto ierīču lietošanas pamācību.
- Tagad Jūs varat izmantot EasyLink vadības piedāvātās iespējas.

EasyLink

Jūs varat izslēgt vai ieslēgt EasyLink funkciju.

Atskaņošana ar vienu pieskārienu

Ja Jūs pieslēdzat Jūsu Mājas Kinozāles Sistēmu ierīcēm, kas atbalsta viena-pieskāriena atskaņošanu, Jūs varat kontrolēt Jūsu Mājas Kinozāles Sistēmu un ierīces ar vienu tālvadības pulti. Piemēram, kad Jūs nospiežat PLAY taustiņu uz Jūsu Mājas Kinozāles Sistēmas, tā ieslēgs arī Jūsu TV un ieslēgs pareizo DVD satura skatīšanās kanālu. Lai aktivizētu viena pieskāriena atskaņošanas funkciju, pirms darbības diska nodalījumā jābūt ievietotam video diskam.

Izslēgšana ar vienu pieskārienu

Ja Jūs pieslēdzat Jūsu Mājas Kinozāles Sistēmu ierīcēm, kas atbalsta viena-pieskāriena izslēgšanu gaidīšanas režīmā, Jūs varat lietot Jūsu ierīces tālvadības pulti, lai šī ierīce un visas citas pieslēgtās ierīces pārslēgtos gaidīšanas režīmā. Jūs varat veikt vienu – pieskāriena izslēgšanu, lietojot jebkuras pievienotās HDMI ierīces tālvadības pulti.

Sistēmas audio vadība

Ja Jūs pievienojat Jūsu Mājas Kinozāles Sistēmu pie HDMI CEC atbalstošām ierīcēm, Jūsu Mājas Kinozāles Sistēma var ieslēgties automātiski, lai atskaņotu audio no pievienotās ierīces.

Lai lietotu viena-pieskāriena audio, Jums jāpiešķir pievienoto ierīču ieeja Jūsu Mājas Kinozāles Sistēmai.

Jūs varat lietot pievienotās ierīces tālvadības pulti skaļuma regulēšanai.

Audio ieejas piešķiršana



Ja Jūs pareizi pievienojat audio ieeju, šī Mājas Kinozāles Sistēma automātiski pārslēdzas uz atskaņotās ierīces audio.

Audio ieeju piešķiršana pieslēgtajām ierīcēm

Piezīme

- Pirms sākat, pārliecinieties, vai HDMI TV un citu HDMI ierīču audio izejas ir pieslēgtas šīs Mājas Kinozāles Sistēmas audio ieejas ligzdām.



General Setup	
EasyLink Setup	<input type="radio"/> EasyLink
Disc Lock	<input type="radio"/> One Touch Play
Display Dim	<input type="radio"/> One Touch Standby
OSD Language	<input type="radio"/> System Audio Control
Screen Saver	<input type="radio"/> Audio Input Mapping
Sleep Timer	
DivX(R) VOD Code	

- Spiediet taustiņu **DISC**.
- Spiediet taustiņu  **SETUP**.
↳ **[General Setup]** izvēlne parādās.
- Spiediet taustiņu .
- Izvēlieties punktu **[EasyLink Setup]**, tad spiediet **OK**.
 - Noklusētajā vidē rūpnīcā ir ieslēgtas funkcijas **[One Touch Play]** (Viena pieskāriena atskaņošana) un **[One touch Standby]** (Sistēmas pārslēgšana gaidīšanas režīmā ar vienu-pieskārienu).

... ATSKAŅOŠANA

Radio klausīšanās

- Spiediet **RADIO**.
- Lietojiet tālvadības pulti radio vadībai.

Taustiņš	Darbība
	Izvēlas saglabāto radio staciju
	Uztver radio frekvenci atpakaļ/ uz priekšu
	Turiet šo taustiņu nospiestu, lai dzēstu saglabāto radio staciju no saglabāto radio staciju saraksta. <ul style="list-style-type: none">Kārtas numuri citām radio stacijām paliek nemainīti.

Piezīme

- Ja FM radio stacija pārraida RDS (Radio Datu Sistēmas) datus, radio stacijas nosaukums tiks parādīts.





Visu radio staciju atkārtota uztveršana

- Spiediet **RADIO**.
- Turiet nospiestu taustiņu **PROGRAM** ilgāk nekā 5 sekundes.
↳ Visas iepriekš saglabātās radio stacijas tiks nomaiņtas.

Piezīme

- Ja radio uzstādīšanas laikā netiek atrasts stereo signāls vai tiek atrastas mazāk kā 5 (piecas) radio stacijas, pārbaudiet antenas savienojumu.

Radio staciju individuālā meklēšana un saglabāšana

- Spiediet **RADIO**.
- Spiediet .
↳ Meklēšanas process sākas, līdz radio stacija tiek atrasta.
- Atkārtojiet 2. soli līdz esat uztvēruši radio staciju, kuru vēlaties saglabāt.
 - Lai precīzāk uztvertu radio frekvenci, spiediet  / .
- Spiediet **PROGRAM**.
↳ Saglabājamās stacijas numurs mirgo.
↳ Ja neviena darbība netiek veikta 20 sekunžu laikā pēc iepriekš aprakstītā soļa, ierīce pāriet saglabāto radio staciju režīmā.
- Spiediet  (vai **ciparu taustiņus**), lai izvēlētos kārtas numuru, ar kādu vēlaties staciju saglabāt.
- Spiediet **PROGRAM**, lai apstiprinātu.

... ATSKAŅOŠANA

Atskaņošana no pārnēsājama mēdiju atskaņotāja

Vienkārši pievienojiet Jūsu pārnēsājamo mēdiju atskaņotāju (piem., MP3 atskaņotāju) šai Mājas Kinozāles Sistēmai, lai izbaudītu Jūsu mūzikas kolekciju lieliskā skaņas kvalitātē.

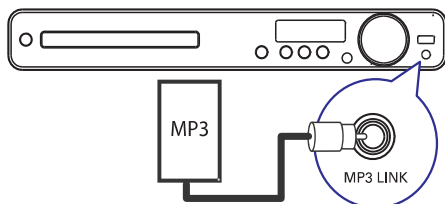

1. Pievienojiet 3.5 mm stereo audio kabeli (iekļauts komplektā) šīs ierīces **MP3 LINK** ligzdai un Jūsu pārnēsājamā mēdiju atskaņotāja 'austiņu' ligzdai.
2. Atkārtoti spiediet **AUDIO SOURCE**, kamēr 'MP3 LINK' tiek parādīts.
3. Sāciet atskaņošanu uz Jūsu pārnēsājamā mēdiju atskaņotāja.
 - Lai beigtu atskaņošanu, spiediet **STOP** taustiņu uz Jūsu pārnēsājamā mēdiju atskaņotāja.

Piezīme

- Atskaņošanas vadība ir iespējama tikai uz Jūsu pārnēsājamā mēdiju atskaņotāja.
- Beidziet atskaņošanu uz Jūsu pārnēsājamā mēdiju atskaņotāja pirms pārslēdzat uz citu mēdiju/ avotu.

Radio atskaņošana

Pārliecinieties, ka FM antena ir pieslēgta šai Mājas Kinozāles Sistēmu ierīcei. Ja nav, pievienojiet komplektā iekļauto FM antenu **FM75Ω** ligzdai un nostipriniet tās galu pie sienas.

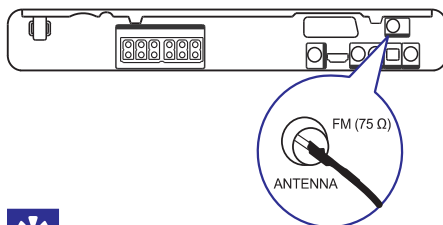

Padomi:

- Lai nodrošinātu vislabāko uztveri, novietojiet antenu pēc iespējas tālāk no Jūsu TV, Videomagnetofona vai citiem starojuma avotiem.
- Vēl labākai FM stereo uztveršanai, pieslēdziet ārēju FM antenu (nav iekļauta komplektā).

Pirmās reizes uztveršana

Kad Jūs pirmo reizi piekļūstat 'Radio' režīmam, izpildiet pamācības, lai uztvertu radio stacijas.

1. Spiediet **RADIO**.
 - ↳ Parādās ziņojums "AUTO INSTALL ... PRESS PLAY" (Automātiskā uzstādīšana spiediet atskaņot (PLAY)).
 2. Nospiediet **▶||**.
 - ↳ Visas pieejamās radio stacijas tiks saglabātas automātiski.
 - ↳ Kad pabeigts, pirmā uztvertā radio stacija tiks atskaņota.
- Lai beigtu automātisko uztveršanu, spiediet **■**.

Piezīme

- Šīs Mājas Kinozāles Sistēmas atmiņā Jūs varat saglabāt līdz 40 radio stacijām.
- Ja automātiskā uztveršana netiek aktivizēta vai tiek atrastas mazāk kā 5 (piecas) radio stacijas, ziņojums "AUTO INSTALL" (automātiskā uztveršana) tiks atkal parādīts nākamajā reizē, kad ieslēgsiet radio režīmu.

... DARBĪBU SĀKOT

5. Izvēlieties **[System Audio Control]** (Sistēmas Audio Vadība) > **[On]** (ieslēgt), tad spiediet taustiņu **OK**, lai sāktu ierīču skenēšanu.
 - ↳ Kad pabeigts, audio ieeju piešķiršanas izvēlne tiek parādīta.

Audio Input Mapping

Scart In	○ [TV]
Aux	○ [DVD 3400]
Optical In	○ other (Non-HDMI)
Coaxial In	

Piemēram, Ja TV audio ir pieslēgts šīs Mājas Kinozāles Sistēmas **AUX** ligzdai, izvēlieties **[AUX]** un piešķiriet to TV (firmas nosaukums) labajā izvēlnes panelī.

6. Izvēlieties šīs Mājas Kinozāles Sistēmu audio ieeju, kas izmantota citas HDMI ierīces (piem., AUX, SCART IN) pievienošanai, tad spiediet **▶**.
7. Izvēlieties pareizo ierīci, kas pievienota šai audio ieejai, un spiediet **OK**.
 - ↳ Atkārtojiet no 5. – 7. solim, lai veiktu šo procedūru citām pievienotajām ierīcēm.
8. Lai izslēgtu izvēlni, spiediet taustiņu **⏏** **SETUP**.

Atskaņojamā avota izvēle

Uz galvenās ierīces

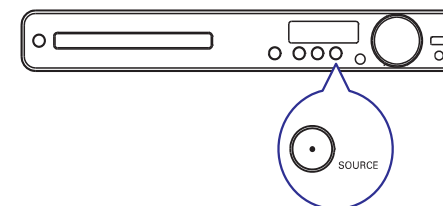

- Atkārtoti spiediet **SOURCE** taustiņu uz galvenās ierīces, lai izvēlētos: **DISC > USB > FM > SCART IN > AUX > COAX IN > OPTI IN > MP3 LINK > DISC ...**

Uz tālvadības pults

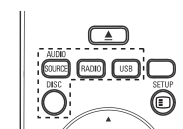

- Atkārtoti spiediet **AUDIO SOURCE**, lai pārslēgtos uz pievienotu audio avotu:

Displejs	Ierīce pieslēgta pie
AUX	AUDIO IN-AUX kontaktiem.
SCART IN	SCART TO TV kontaktam
COAX IN	COAXIAL DIGITAL IN kontaktam
OPTI IN	OPTICAL DIGITAL IN kontaktam
MP3 LINK	MP3 LINK kontakta.

- Spiediet taustiņu **RADIO**, lai pārslēgtos uz FM frekvences diapazonu.
- Spiediet taustiņu **USB**, lai pārslēgtos USB režīmā.
- Spiediet taustiņu **DISC**, lai pārslēgtos DISKA režīmā.

5. ATSKAŅOŠANA

Diska atskaņošana

! Brīdinājums!

- Nekad neievietojiet nekādus citus objektus kā diskus diska nodalījumā.
- Nekad neaiztieciat diska optisko lēcu diska nodalījuma iekšpusē.

1. Nospiediet ▲, lai atvērtu diska nodalījumu.
2. Ievietojiet disku ar diska etiķeti uz priekšu.
 - Divpusējiem diskkiem, ievietojiet atskaņojamo pusi uz priekšu.
3. Spiediet ▲, lai aizvērtu diska nodalījumu un sāciet diska atskaņošanu.
 - Lai vērotu diska atskaņošanu, ieslēdziet TV uz pareizo skatīšanās kanālu šai Mājas Kinozāles Sistēmai.
 - Lai beigtu diska atskaņošanu, spiediet ■.

☰ Piezīme

- Pārbaudiet atbilstīgo disku tipus. (Izlasiet nodaļu 'Specifikācijas' > 'Atskaņojamie mediji'.
- Ja paroles ievadīšanas izvēlne tiek parādīta, Jums jāievada parole pirms Jūs varat atskaņot disku.
- Ekrāna saudzētājs parādās automātiski, ja diska atskaņošana ir pārtraukta 5 minūtes. Lai atmodinātu ekrānu no ekrāna saudzētāja, nospiediet **DISC**.
- Šī ierīce automātiski pārslēdzas gaidīšanas režīmā, ja Jūs nenospiežat nevienu taustiņu 15 minūšu laikā pēc diska atskaņošanas pārtraukšanas.

Video atskaņošana

☰ Piezīme

- Video atskaņošanai, atskaņošana vienmēr tiek atsākta no punkta, kur tā iepriekš pārtraukta. Lai sāktu atskaņošanu no sākuma, laikā, kad ziņojums tiek parādīts, spiediet ◀.

Video atskaņošanas vadība

1. Atskaņojiet virsrakstu.
2. Lietojiet tālvadības pulti, lai kontrolētu virsrakstu.

Taustiņš	Darbība
▶▶	Sāk/ pauzē/ atjauno atskaņošanu
■	Diska atskaņošanas beigšana
▶	Pāriet uz nākamo virsrakstu/ nodaļu.
◀	Atgriezies uz pašreizējā virsraksta/ nodaļas sākumu. Spiest divreiz, lai pārlektu uz iepriekšējo virsrakstu/ nodaļu.
◀◀ / ▶▶	Meklē ātri – uz priekšu (pa labi) vai ātri- atpakaļ (pa kreisi). Spiediet atkārtoti, lai mainītu meklēšanas ātrumu. Pauzes režīmā lēnas kustības atskaņošana atpakaļ vai uz priekšu.
▲ / ▼	Meklē lēni- uz priekšu (lejup) vai lēni- atpakaļ (uz augšu). Spiediet atkārtoti, lai mainītu meklēšanas ātrumu. VCD diskkiem, tikai lēna atskaņošana uz priekšu ir iespējama.

... ATSKAŅOŠANA

☰ Piezīme

- Var būt nepieciešams ilgāks laiks, lai ierīce parādītu diska saturu TV ekrānā dēļ diskā ierakstīta lielā dziesmu/attēlu skaita.
- Ja JPEG fotogrāfija nav ierakstīta kā 'exif' tipa fails, pašreizējais sīktēla attēls netiks parādīts displejā. Tas tiks aizstāts ar 'zila kalna' sīktēla attēlu.
- Šī ierīce var parādīt tikai digitālās kameras attēlus saskaņā ar JPEG-EXIF formātu, tipiski lietotu gandrīz visām digitālajām kamerām. Tā nevar parādīt Motion JPEG un cita formāta attēlus kā JPEG vai skaņas klipus, kas piesaistīti attēliem.
- Mapes/ faili, kas neatbilst šīs ierīces atbalstītajiem standartiem, netiks parādīti vai atskaņoti.

Fotogrāfiju atskaņošanas vadība

1. Atskaņojiet fotogrāfiju slaidu šovu.
2. Lietojiet tālvadības pulti fotogrāfijas vadībai.

Taustiņš Darbība

- ◀ Pārlec uz iepriekšējo fotogrāfiju.
- ▶ Pārlec uz nākamo fotogrāfiju.
- ▲ Rotē fotogrāfiju pulksteņa rādītāju virzienā.
- ▼ Rotē fotogrāfiju pret pulksteņa rādītāju virzienā.

ZOOM Attēla tuvināšana/ tālināšana
Atskaņošana tiks pauzēta tālummaiņas režīma laikā.

■ Beidz atskaņošanu.

Muzikāla slaidu šova atskaņošana

Jūs varat izveidot muzikālu slaidu šovu no MP3 mūzikas un JPEG attēlu failiem. MP3/WMA un JPEG failiem ir jābūt saglabātiem vienā diskā vai USB ierīcē.

1. Atskaņojiet MP3/WMA mūziku.
2. Pārejiet uz fotogrāfiju mapi/ albumu un spiediet **OK**, lai sāktu slaidu šova atskaņošanu.

- ↳ Slaidu šovs sākas un turpinās līdz fotogrāfiju/ mapes vai albuma beigām.
- ↳ Audio atskaņošana tiek turpināta līdz diska beigām.
- Lai beigtu slaidu šova atskaņošanu, spiediet ■.
- Lai beigtu mūzikas atskaņošanu, atkal spiediet ■.

Atskaņošana no USB ierīces

Šī Mājas Kinozāles Sistēma var atskaņot/ parādīt tikai MP3, WMA, DivX (Ultra) vai JPEG failus, kas saglabāti šāda tipa ierīcē:

- digitālā kamera, kas atbilst PTP standartam
- flash draivs
- atmiņas kartes lasītājs
- HDD (nepieciešams ārējais barošanas avots)

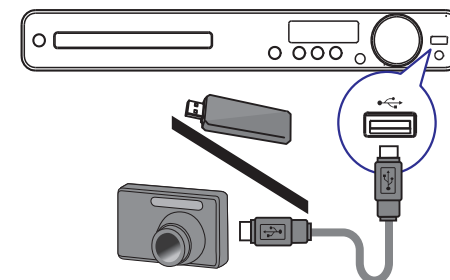

1. Pievienojiet USB ierīci (USB) portam uz šīs ierīces.
2. Nospiediet **USB**.
 - ↳ Satura izvēlne tiek parādīta.
3. Izvēlieties atskaņojamo failu, tad spiediet ▶▶.
 - ↳ Atskaņošana sākas.
 - Lai beigtu atskaņošanu, spiediet ■ vai atvienojiet USB ierīci.

☰ Noderīgi padomi:

- Ja USB ierīce neder USB portam, pievienojiet to ar USB pagarinātāj kabeli palīdzību.
- Ja tiek lietoti vairāki USB kartes/ ierīces nolasītāji, var piekļūt tikai vienai USB kartei/ ierīcei.

... ATSKAŅOŠANA

MP3/WMA mūzikas atskaņošana

MP3/WMA ir augstas kompresijas audio faila tips (faili ar .mp3 vai .wma paplašinājumiem).

1. Ievietojiet disku vai pievienojiet USB ierīci, kurā ir ierakstīta MP3/WMA mūzika.
2. Nospiediet **DISC** vai **USB**.
↳ Satura izvēlne tiek parādīta.
3. Izvēlieties mapi, tad spiediet **OK**.
4. Izvēlieties atskaņojamo celiņu, tad spiediet **▶▶**.
 - Lai atgrieztos galvenajā izvēlnē, spiediet **↶ BACK** vai spiediet **▲**, kamēr 'Previous' (iepriekšējā) mape ir izvēlēta, tad spiediet **OK**.



Piezīme

- Daudzsējīgu CD diskus tiks atskaņoti tikai pirmā sesija.
- Šī ierīce neatbalsta MP3PRO audio formātu.
- Ja MP3/ WMA celiņa vai albuma nosaukumā (ID3) ir kādas īpašas zīmes, ir iespējams, ka tās netiks parītas pareizi ekrānā, ja šī ierīce neatbalsta konkrētās zīmes.
- Daži WMA ir aizsargāti ar Digital Rights Management (DRM), tos nevar atskaņot ar šo ierīci.
- Mapes/ faili, kas neatbilst šīs ierīces atbalstītajiem standartiem, netiks parādīti vai atskaņoti.



Padoms:

- Lai parādītu datu disku saturu bez mapēm, izlasiet nodaļu 'Iestatījumu regulēšana' - [Preference (izvēles iestatījumi)] > [MP3/JPEG Display].

Fotogrāfiju atskaņošana

Fotogrāfiju atskaņošana kā slaidu šovu

Šī Mājas Kinozāles Sistēma var atskaņot JPEG fotogrāfijas (failus ar .jpeg vai .jpg paplašinājumiem).

1. Ievietojiet disku vai pievienojiet USB ierīci, kurā ir ierakstītas JPEG fotogrāfijas.
2. Nospiediet **DISC** vai **USB**.
↳ Kodak diskos slaidu šovs sākas automātiski. JPEG diskos fotogrāfiju izvēlne tiek parādīta.
3. Izvēlieties mapi/ albumu, kuru vēlaties atskaņot.
 - Lai pārskatītu fotogrāfijas mapē/ albumā, spiediet **ⓘ INFO**.

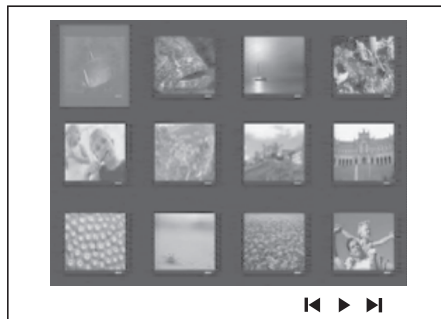

- Lai pārietu uz iepriekšējo vai nākamo ekrāna displeju, spiediet **◀/ ▶**.
 - Lai izvēlētos fotogrāfiju, spiediet kursora taustiņus.
 - Lai parādītu tikai izvēlēto fotogrāfiju, spiediet **OK**.
4. Spiediet **▶▶**, lai sāktu slaidu šova atskaņošanu.
 - Lai atgrieztos izvēlnē, spiediet **↶ BACK**.

... ATSKAŅOŠANA

Video atskaņošanas maiņa

1. Atskaņojiet virsrakstu.
2. Lietojiet tālvadības pulti, lai mainītu video atskaņošanu.

Taustiņš	Darbība
AUDIO SYNC	Izvēlas audio valodu vai diska kanālu.
SUBTITLE	Izvēlas subtitru valodu diskā.
REPEAT	Izvēlas vai izslēdz atkārtošanos vai jauktas secības režīmu. Atkārtošanos iespējas var atšķirties atkarībā no diska tipa. VCD diskos, atkārtota atskaņošana ir pieejama tikai tad, ja PBC režīms ir izslēgts.
ZOOM	Izmēra palielināšana/ samazināšana Lai pārvietotos pa palielināto attēlu, spiediet kursora taustiņus.
ⓘ INFO	Parāda pašreizējās atskaņošanas statusu vai diska informāciju.
Ⓜ SCREEN FIT	Pielāgo attēla formātu TV ekrānam. Jūs varat skatīties filmu Jūsu TV pilnā ekrānā.



Piezīme

- Dažas darbības dažiem diskos var nedarboties dažiem diskos. Izlasiet informāciju, kas pievienota diskam.

Piekļūšana DVD izvēlnei

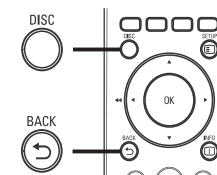

1. Nospiediet **DISC**, lai piekļūtu diska galvenajai izvēlnei.
2. Izvēlieties atskaņojamo opciju, tad spiediet **OK**.
 - Dažās izvēlnēs spiediet ciparu taustiņus, lai ievadītu Jūsu izvēli.
 - Lai atgrieztos virsrakstu izvēlnē atskaņošanas laikā, spiediet **↶ BACK**.

Piekļūšana VCD izvēlnei

PBC (Atskaņošanas vadība) iezīme VCD diskos ir ieslēgta šīs sistēmas rūpnīcā uzstādītajos noklusētās vides iestatījumos. Kad Jūs ievietojat VCD disku, satura izvēlne tiek parādīta.

1. Nospiediet **▲ ▼** vai **Ciparu taustiņus**, lai izvēlētos atskaņojamo opciju, tad spiediet **OK**, lai sāktu atskaņošanu.
 - Ja PBC iezīme ir izslēgta, izvēlne tiek pārlektā, un atskaņošana sākas ar pirmo virsrakstu.
 - Atskaņošanas laikā Jūs varat nospriest **↶ BACK**, lai atgrieztos izvēlnē (pieejams tikai tad, ja PBC iezīme ir ieslēgta).
2. Lai pārskatītu diska saturu, spiediet **DISC**.
 - Lai izietu no izvēlnes, spiediet **DISC**.

Select Digest Type:

Track Digest
Disc Interval
Track Interval

3. Izvēlieties pārskatīšanas atskaņošanas opciju, tad spiediet **OK**.

... ATSKAŅOŠANA

[Track Digest]

Tiek atskaņotas visu diska ierakstu dažas pirmās sekundes.

[Disc Interval]

Šī funkcija tiek izmantota, lai sadalītu diska saturu sešās regulārās daļās un atskaņotu dažas pirmās sekundes no katra intervāla.

[Track Interval]

Šī funkcija tiek izmantota, lai sadalītu diska saturu sešās regulārās daļās un atskaņotu dažas pirmās sekundes no katra intervāla.

Šī opcija nav pieejama stop režīmā.

Padomi

- Jūs varat mainīt PBC iestatījumu (izlasiet nodaļu 'Iestatījumu regulēšana – [Preferences] > [PBC], lai iegūtu sīkāku informāciju).

Audio izejas un video atskaņošanas sinhronizēšana

Ja video atskaņošana ir lēnāka nekā audio izeja (skaņa nesakrīt ar attēlu), Jūs varat aizkavēt audio izeju, lai tā sakristu ar video.

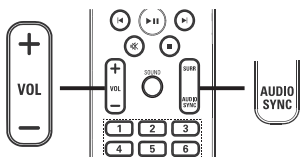

- Turiet nospiestu **AUDIO SYNC**, kamēr 'AUDIO SYNC' tiek parādīts.
- Piecu sekunžu laikā nospiediet **VOL + -**, lai uzstādītu aizkavēšanas laiku audio izejai.

Piezīme

- Ja skaļuma vadība netiek lietota 5 sekunžu laikā, tā atgriežas normālā skaļuma vadības funkcijā.

Ātrā atskaņošanas pāriešana uz noteiktu laiku

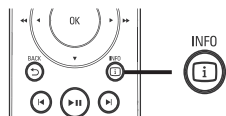

- Atskaņošanas laikā spiediet **INFO**.
↳ Diska statusa izvēlne tiek parādīta.
- Spiediet **▲ ▼**, lai apskatītu informāciju, tad nospiediet **OK**.
 - [TT Time]** (virsraksta laiks)
 - [Ch Time]** (nodaļas laiks)
 - [Disc Time]** (diska laiks)
 - [Track Time]** (celiņa laiks)
- Spiediet **ciparu taustiņus**, lai mainītu laiku, uz kuru gribat pārnest atskaņošanu, tad spiediet **OK**.

Piezīme

- Iespējas var atšķirties atkarībā no diska tipa.

Īpaša segmenta atkārtotas atskaņošanas uzstādīšana

- Atskaņošanas laikā, spiediet taustiņu **REPEAT A-B**, lai noteiktu sākuma punktu.
- Spiediet **REPEAT A-B**, lai atrastu beigu punktu.
↳ Segments tagad tiks atskaņots atkārtoti.
- Spiediet taustiņu **REPEAT A-B**, lai atceltu atkārtotu atskaņošanu.

Piezīme

- Atzīmētā segmenta atkārtota atskaņošana ir iespējama viena celiņa / nodaļas robežās.

... ATSKAŅOŠANA

Video atskaņošanas skatīšanās no dažādiem kameras leņķiem

- Atskaņošanas laikā spiediet **INFO**.
↳ Diska statusa izvēlne tiek parādīta.
- Izvēlieties **[ANGLE]** (leņķis), tad spiediet **▶**.
- Spiediet ciparu taustiņus, lai izvēlētos leņķi, tad spiediet **OK**.
↳ Atskaņošana mainās uz izvēlēto leņķi.

Piezīme

- Iezīme izmantojama tikai diskos, kuros ir ierakstītas daudzleņķu ainas.

DivX® video atskaņošana

DivX video ir digitāls mediju formāts, kas saglabā augstu kvalitāti, neskatoties uz kompresijas augsto apmēru. Jūs varat izbaudīt DivX video ar šo DivX® sertificēto Mājas Kinozāles Sistēmu.

- Ievietojiet disku vai pievienojiet USB ierīci, kurā ir ierakstīti DivX video.
- Nospiediet **DISC** vai **USB**.
↳ Satura izvēlne tiek parādīta.
- Izvēlieties atskaņojamo virsrakstu, tad spiediet **▶▶**.
- Lietojiet tālvadības pultī, lai kontrolētu virsraksta atskaņošanu.

Taustiņš	Darbība
AUDIO SYNC	Izvēlas audio valodu vai kanālu.
SUBTITLE	Izvēlas DVD vai DivX subtitru valodu.
■	Beidz atskaņošanu Priekš DivX Ultra video, atkal spiediet šo taustiņu, lai parādītu satura izvēlni.
INFO	Parāda DivX Ultra video informāciju

Piezīme

- Tikai tie DivX video, kuras Jūs iznomājat vai iegādājaties, izmantojot šīs ierīces DivX reģistrācijas kodu, var tikt atskaņoti (izlasiet nodaļu 'Iestatījumu regulēšana' > [General Setup] > **[DivX(R) VOD Code]**, lai iegūtu sīkāku informāciju.
- Šī ierīce var atskaņot DivX video failus, kuru izmērs ir līdz 4GB.
- Ja subtitri neparādās pareizi, mainiet subtitru valodu (izlasiet nodaļu 'Iestatījumu regulēšana' > [Preference (izvēles iestatījumi)] > **[DivX Subtitle]**, lai iegūtu sīkāku informāciju.
- Ar šo Mājas Kinozāles Sistēmu subtitri var tikt parādīti līdz 45 zīmēm subtitrā.

Mūzikas atskaņošana

Audio celiņa vadība

- Atskaņojiet celiņu.
- Lietojiet tālvadības pultī, lai kontrolētu celiņu.

Taustiņš	Darbība
▶▶	Sāk/ pauzē/ atjauno atskaņošanu
■	Diska atskaņošanas beigšana
▶	Pārlec uz nākamo celiņu.
◀	Atgriežas uz pašreizējā celiņa sākumu. Spiediet divreiz, lai pārietu uz iepriekšējo celiņu.
1 2 3 4 5 6 7 8 9 0	Izvēlas atskaņojamo punktu.
◀▶	Meklē ātri – uz priekšu (pa labi) vai ātri- atpakaļ (pa kreisi). Spiediet atkārtoti, lai mainītu meklēšanas ātrumu.

REPEAT Izvēlas vai izslēdz atkārtošanos vai jauktas secības režīmu.