

PHILIPS

1000 сериясы

Саундбар динамигі

HTL1508

Пайдаланушы нұсқаулығы



Өніміңізді тіркеп, мына бетте қолдау алыңыз:
www.philips.com/support

Мазмұны

1	Маңызды	2
	Анықтама және қолдау	2
	Қауіпсіздік туралы маңызды нұсқаулар	2
	Өнімді күту	3
	Қоршаған ортаны күту	3
	Талаптарға сәйкестік	4
2	Саундбарыңыз	4
	Негізгі блок	4
	Қашықтан басқару құралы	5
	Жалғағыштар	6
3	Қосу	6
	Орналастыру	6
	Саундбарды қосу	7
	Теледидардың және басқа құрылғылардың аудиосын қосу	7
4	Саундбарды пайдалану	9
	Дыбыс деңгейін реттеу	9
	MP3 ойнатқышы	9
	Bluetooth арқылы аудио ойнату	10
	Автоматты күту режимі	10
	Зауыттық параметрлерді қолдану	10
	Бағдарламалық құралды жаңарту	10
5	Қабырғаға бекіту	11
6	Өнімнің техникалық сипаттамалары	11
7	Ақаулықтарды жою	12

1 Маңызды

Өнімді пайдалану алдында барлық нұсқауларды оқып, түсініңіз. Нұсқауларды орындамаудан зақым туындаса, келіптік қолданылмайды.

Анықтама және қолдау

Кең онлайн қолдауды алу үшін www.philips.com/support бетіне мыналар үшін кіріңіз:

- пайдаланушы нұсқаулығын және қысқаша бастау нұсқаулығын жүктеп алу
- бейне тьюториалдарды көру (тек кейбір үлгілер үшін қолжетімді)
- жиі қойылатын сұрақтарға (ЖҚС) жауаптарды табу
- бізге сұрақты электрондық хабармен жіберу
- қолдау қызметінің өкілімен сөйлесу.

Тілді таңдау үшін веб-сайттағы нұсқауларды орындаңыз, содан кейін өнім үлгісінің нөмірін енгізіңіз.

Я болмаса, еліңіздегі тұтынушыларды қолдау орталығына хабарласа аласыз. Хабарласу алдында өнімнің үлгі нөмірін және сериялық нөмірін жазып алыңыз. Бұл ақпаратты өнімнің артқы немесе төменгі жағында таба аласыз.

Қауіпсіздік туралы маңызды нұсқаулар

- Осы нұсқауларды оқып шығыңыз.
- Бұл нұсқауларды сақтап қойыңыз.
- Барлық ескертулерді ескеріңіз.
- Барлық нұсқауларды орындаңыз.
- Бұл құрылғыны судың жанында пайдаланбаңыз.
- Тек құрғақ шүберекпен тазалаңыз.
- Ешбір желдету саңылауларын бұғаттамаңыз. Өндірушінің нұсқауларына сай орнатыңыз.
- Ешбір жылу көздерінің жанында орнатпаңыз мысалы, радиаторлардың, жылытқыштардың, плиталардың немесе жылу

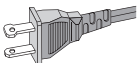

тудыратын басқа құрылғылардың (соның ішінде, зорайтқыштардың)

- **Поляризацияланған немесе жерге қосылатын түрге жататын ашаның** қауіпсіздігін төмендетпеңіз. Поляризацияланған ашада біреуі екіншісінен кеңірек екі жүз бар. Жерге қосатын түрге жататын ашада екі жүз және үшінші жерге қосу істігі бар. Кең жүз немесе үшінші істік қауіпсіздік үшін қамтамасыз етілген. Қамтамасыз етілген аша розеткаға кірмесе, ескірген розетканы ауыстыру үшін электрден кеңес алыңыз.
- **Қуат сымын**, әсіресе, ашаларды, розеткаларды және олар құрылғыдан шығатын нүктені үстінен жүруден немесе қысылудан қорғаңыз.
- **Тек өндіруші көрсеткен тіркемелерді/қосалқы құралдарды** пайдаланыңыз
- **Тек өндіруші көрсеткен немесе құрылғымен бірге сатылған арбашықпен, тұрғымен, триподпен, кронштейнмен немесе үстелмен бірге** пайдаланыңыз. Арбашық пайдаланылса, аударылудан жарақат алмау үшін арбашық/құрылғы тіркесімін жылжыту кезінде сақ болыңыз.
- **Найзағай кезінде немесе ұзақ уақыт пайдаланылмаса**, бұл құрылғыны розеткадан ажыратыңыз.
- **Бүкіл қызмет көрсетуді** білікті қызмет көрсету мамандары орындауы керек. Қызмет көрсету құрылғы қандай да бір жолмен зақымдалса керек болады, мысалы, қуат сымы немесе аша зақымдалса, құрылғы ішіне сұйықтық төгілсе немесе заттар құласа, құрылғыға жаңбыр немесе ылғал әсер етсе, қалыпты жұмыс істемесе немесе түсіріп алынса.
- **Батареяны пайдалану туралы САҚТЫҚ ЕСКЕРТУ** -Дене жарақатына, мүлктің зақымдалуына немесе құрылғының зақымдалуына әкелуі мүмкін батарея ағуын болдырмау үшін:
 - Барлық батареяларды дұрыс орнатыңыз, + және - құрылғыда белгіленгендей болуы керек.
 - Батареяларды араластырмаңыз (ескі және жаңа немесе көміртекті және сілтілі, т.б.).



- Құрылғы ұзақ уақыт бойы пайдаланылмаса, батареяларды шығарыңыз.
- Батареяларға күн жарығы, от сияқты артық жылудың немесе сол сияқтылардың әсерін тигізбеу керек.
- Перхлорат материалы - арнайы өңдеу қолданылуы мүмкін. www.dtsc.ca.gov/hazardouswaste/perchlorate бетін қараңыз.
- Өнімде/қашықтан басқару құралында жұтылуы мүмкін тиын/түйме түріндегі батарея болуы мүмкін. Батареяны әрқашан балалардан аулақ ұстаңыз! Жұтылса, батарея ауыр жарақатқа немесе өлімге әкелуі мүмкін. Жұтудан кейін екі сағат ішінде ауыр ішкі күйіктер орын алуы мүмкін.
- Батарея жұтылды немесе дененің кез келген бөлігінің ішіне салынды деп күдіктенсеңіз, дереу медициналық көмекке жүгініңіз.
- Батареяларды ауыстырғанда әрқашан барлық жаңа және пайдаланылған батареяларды балалардан аулақ ұстаңыз. Батареяны ауыстырудан кейін батареялар бөлімі толығымен қорғалғанына көз жеткізіңіз.
- Батареялар бөлімін толығымен қорғау мүмкін болмаса, өнімді пайдалануды тоқтатыңыз. Балалардан аулақ ұстаңыз және өндірушіге хабарласыңыз.
- **Құрылғыға тамшылардың немесе шашырандылардың әсерін тигізбеу керек.**
- **Құрылғыға ешбір қауіп көздерін қоймаңыз** (мысалы, сұйықтық толтырылған заттарды, жанып тұрған майшамдарды).
- Бұл құрылғы қорғасынды және сынапты қамтуы мүмкін. Жергілікті, штат немесе федералдық заңдарға сай қоқысқа лақтырыңыз. Қоқысқа лақтыру немесе қайта өңдеу туралы ақпарат алу үшін жергілікті билік органдарына хабарласыңыз. Қайта өңдеу опцияларына қатысты қосымша көмек алу үшін www.mygreenelectronics.com, www.eiae.org немесе www.recycle.philips.com сайтында хабарласыңыз.
- ЖЕЛІЛІК аша немесе құрылғы штепселі ажырату құрылғысы ретінде пайдаланылса, ажырату құрылғысы пайдалануға дайын болуы керек.
- Бұл құрылғыны сүйену, тарту, тұру немесе үстіне міну арқылы бала және ересек адам еңкейте алатын жиһазға қоймаңыз. Құлаған

құрылғы ауыр жарақатқа немесе тіпті өлімге әкелуі мүмкін.

- Тиісті желдету қамтамасыз етілмесе, бұл құрылғыны кітап шкафы немесе сөре сияқты кірістіріп орнатылған нәрсеге қоймау керек. Бұл құрылғының айналасында 7,8 дюйм (20 см) немесе көбірек кеңістік қалдырыңыз.

II сыныпты жабдық таңбасы



Бұл таңба құрылғыды қос оқшаулау жүйесі бар екенін көрсетеді.

Мына қауіпсіздік таңбаларын біліңіз

«Найзағай» құрылғы ішіндегі оқшауланбаған материал тоқ соғуына әкелуі мүмкін екенін көрсетеді. Отбасыңыздағы әр адамның қауіпсіздігі үшін өнім корпусын алмаңыз.



«Леп белгісі» жұмыс және техникалық қызмет көрсеу мәселелерін болдырмау үшін қамтылған материалдарды мұқият оқып шығу керек мүмкіндіктерге назар аударады.



ЕСКЕРТУ: өрт немесе тоқ соғу қаупін азайту үшін бұл құрылғыға жаңбырдың немесе ылғалдың әсерін тигізбеу керек және вазалар сияқты сұйықтықтар толтырылған заттарды бұл құрылғыға қоймау керек.

САҚТЫҚ ЕСКЕРТУ: тоқ соғуын болдырмау үшін ашаның кең жүзін кең слотқа сәйкес келтіріп, толығымен кіргізіңіз.

Өнімді күту

Өнімді тазалау үшін тек микро талшықты шүберекті пайдаланыңыз.

Қоршаған ортаны күту

Ескі өнімді және батареяны қоқысқа лақтыру



Өніміңіз қайта өңдеуге және қайта пайдалануға болатын жоғары сапалы материалдарды және құрамдастарды пайдаланып жобаланған және өндірілген.



Өнімдегі бұл таңба өнімді 2012/19/EU еуропалық директивасы қамтитынын білдіреді.



Бұл таңба өнім 2013/56/EU еуропалық директивасымен қамтылған, қалыпты тұрмыстық қоқыспен бірге қоқысқа лақтыру мүмкін емес батареяларды қамтитынын білдіреді. Электр және электрондық өнімдер мен батареяларды жергілікті бөлек жинау жүйесі туралы ақпарат алыңыз. Жергілікті ережелерді сақтаңыз және өнім мен батареяларды ешқашан қалыпты тұрмыстық қоқыспен бірге қоқысқа лақтырмаңыз. Ескі өнімдер мен батареяларды қоқысқа дұрыс лақтыру қоршаған ортаға және адам денсаулығына теріс салдарларды болдырмауға көмектеседі.

Бір рет пайдаланатын батареяларды шығару

Бір рет пайдаланатын батареяларды шығару үшін батареяны орнату бөлімін қараңыз.

Талаптарға сәйкестік

Бұл өнім Еуропалық қоғамдастықтың радио кедергілерге қойылатын талаптарына сай.

Осымен, MMD Hong Kong Holding Limited компаниясы бұл өнім 2014/53/EU директивасының негізгі талаптарына және басқа қатысты шарттарына сай екенін жариялайды. Сәйкестік туралы декларацияны www.p4c.philips.com бетінде табуға болады.

2 Саундбарыңыз

Сатып алуыңызбен құттықтаймыз, Philips компаниясына қош келдіңіз! Philips ұсынатын қолдаудың толық артықшылығын алу үшін саундбарды www.philips.com/welcome бетінде тіркеңіз.

Негізгі блок

Бұл бөлім негізгі блокқа шолуды қамтиды.

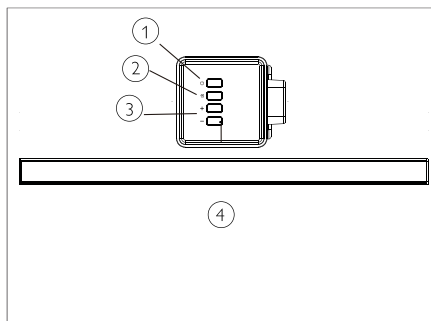

- ① Саундбарды қосу немесе күту режиміне өткізу.
- ② (SOURCE (КӨЗ)) Саундбар үшін кіріс көзін таңдау.
- ③ Volume +/- Дыбыс деңгейін арттыру немесе азайту.
- ④ Саундбардың ЖШД индикаторы
 - Саундбар күту режимінде болғанда қызыл түспен жанады.
 - Line in кіріс көзіне (3,5 мм стерео аудио кабелі) ауысқанда жасыл түспен жанады.
 - Bluetooth режиміне ауысқанда және Bluetooth құрылғылары жұптастырылғанда көк түспен жанады.
 - Оптикалық кіріс көзіне ауысқанда сары түспен жанады.

- Дыбыс деңгейін арттырғанда немесе азайтқанда қызыл түспен жыпылықтайды, дыбыс деңгейінің максималды немесе минималды мәндерін орнатқанда қызыл түспен тұрақты жанады.
- Саундбардың дыбысын өшіргенде төмен жылдамдықпен, қызыл түспен жыпылықтайды.

Қашықтан басқару құралы

Бұл бөлім қашықтан басқару құралына шолуды қамтиды.

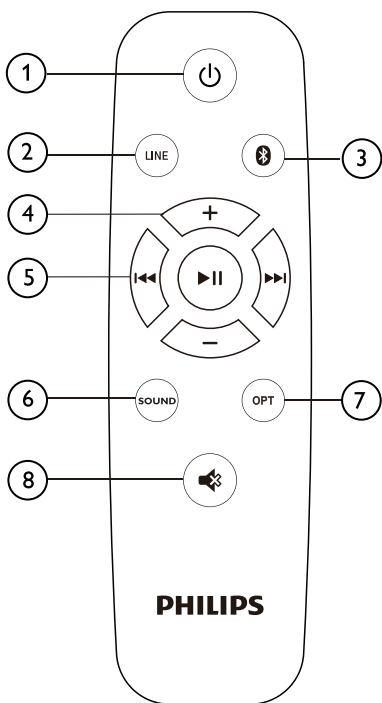

- ① **⏻ (Күту режимі-Қосу)**
Саундбарды қосу немесе күту режиміне өткізу.
- ② **LINE**
LINE IN режиміне ауысу.
- ③ **📶**
Bluetooth режиміне ауысу.
- ④ **+/- (Volume)**
 - Дыбыс деңгейін арттыру немесе азайту.
- ⑤ **Ойнату түймелері/Bluetooth ЖҰПТАСТЫРУ**
 - **▶||** : Bluetooth режимінде ойнату, ойнатуды кідірту немесе жалғастыру (тек AVRCP қолдайтын Bluetooth құрылғыларында).
 - **◀|▶** : Bluetooth режимінде алдыңғы немесе келесі трекке өту (тек AVRCP қолдайтын Bluetooth құрылғыларында).
 - **▶|| (Ұзақ басу)**: қазіргі уақытта қосылған Bluetooth құрылғысын ажыратып, жаңа жұптастыруды бастау
- ⑥ **SOUND**
Music (Музыка), Movie (Фильм) немесе News (Жаңалықтар) режимін таңдау.
- ⑦ **OPT**
Аудио көзін оптикалық қосылымға ауыстыру.
- ⑧ **🔇**
Дыбысты өшіру немесе дыбысты қалпына келтіру.

Жалғағыштар

Бұл бөлім саундбарда қолжетімді жалғағыштарға шолуды қамтиды

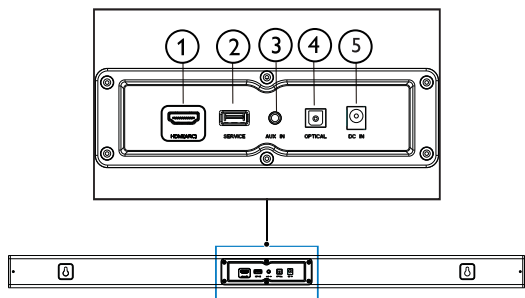

- ① **HDMI (ARC)**
Теледидардағы HDMI кірісіне қосылу.
- ② **SERVICE**
Бадғарламалық құралды жаңартуға арналған.
- ③ **AUX IN**
Мысалы, MP3 ойнатқышының аудио кірісі (3,5 мм ұяшығы).
- ④ **OPTICAL**
Теледидардағы немесе цифрлық құрылғыдағы оптикалық аудио шығысқа қосылу.
- ⑤ **DC IN**
Саундбарды қуат көзіне қосу.

3 Қосу

Бұл бөлім саундбарды теледидарға және басқа құрылғыларға қосуға көмектеседі. Саундбардың және қосалқы құралдардың негізгі қосылымдары туралы ақпарат алу үшін қысқаша бастау нұсқаулығын қараңыз.

Ескертпе

- Идентификациялық мәліметтерді және қуат көзі көрсеткіштерін өнімнің артқы немесе төменгі жағындағы зауыттық тақтайшаны қараңыз.
- Кез келген қосылымдарды жасау немесе өзгерту алдында барлық құрылғылар розеткадан ажыратылғанын тексеріңіз.

Орналастыру

Саундбарды төменде көрсетілгендей орналастырыңыз.

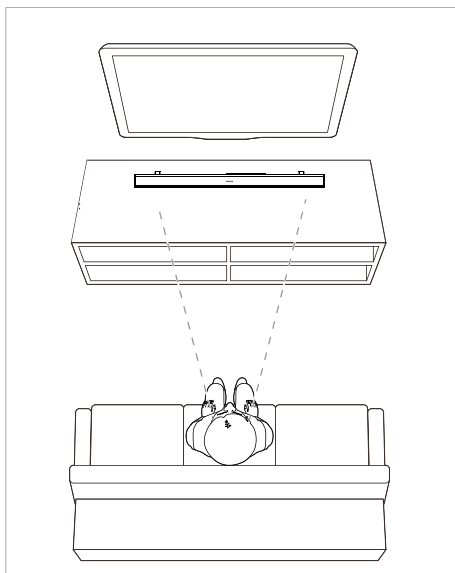

Саундбарды қосу

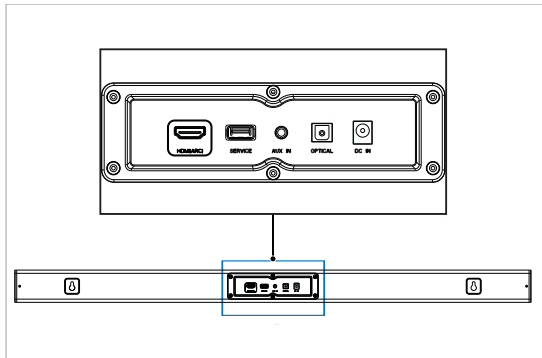

Теледидардың және басқа құрылғылардың аудиосын қосу

1-опция: цифрлық оптикалық кабель арқылы аудионы қосу

Ең жақсы сапалы аудио

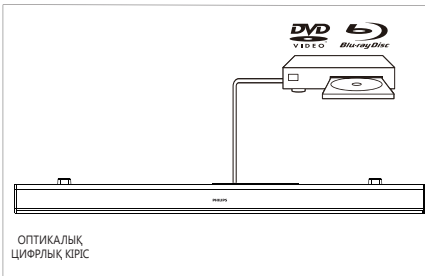
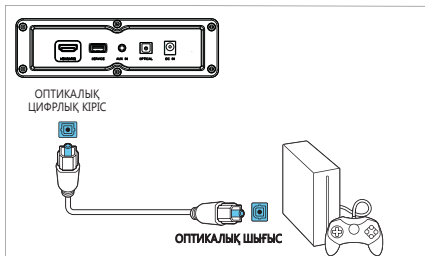
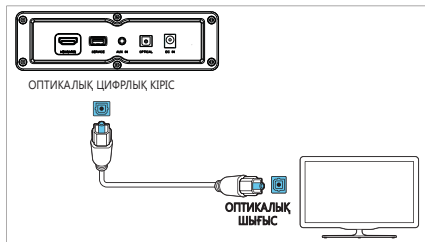

- 1 Оптикалық кабельді пайдаланып, саундбардағы **OPTICAL** жалғағышын теледидардағы немесе басқа құрылғыдағы **ОПТИКАЛЫҚ ШЫҒЫС** жалғағышына қосыңыз.
 - Цифрлық оптикалық жалғағыш **SPDIF** немесе **SPDIF OUT** деп белгіленуі мүмкін.

2-опция: 3,5 мм стерео аудио кабелі арқылы аудионы қосу

Стандартты сапалы аудио

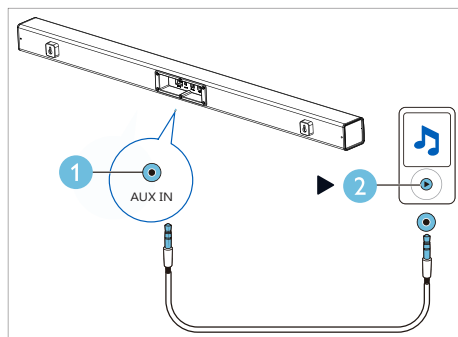
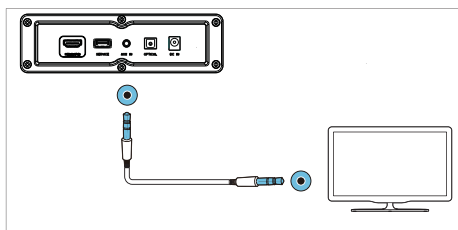

- 1 3,5 мм стерео аудио кабелін пайдаланып, саундбардағы **LINE IN** жалғағышын теледидардағы **LINE** жалғағышына қосыңыз.

3-опция: HDMI (ARC) ұяшығына қосылу

Саундбарыңыз Аудио қайтару арнасы (ARC) бар HDMI қолдайды. Теледидарыңыз HDMI ARC үйлесімді болса, бір HDMI кабелін пайдалану арқылы саундбар арқылы теледидар аудиосын тыңдай аласыз.

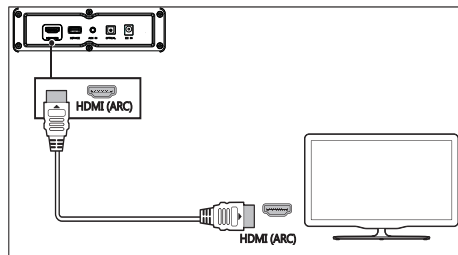

- 1 High Speed HDMI кабелін пайдаланып, саундбардағы **HDMI OUT (ARC-TO TV)** жалғағышын теледидардағы **HDMI ARC** жалғағышына қосыңыз.
 - Теледидардағы **HDMI ARC** жалғағышы басқаша белгіленуі мүмкін. Мәліметтерді теледидардың пайдаланушы нұсқаулығында қараңыз.
- 2 Теледидарда HDMI-CEC әрекеттерін қосыңыз. Мәліметтерді теледидардың пайдаланушы нұсқаулығында қараңыз.



4 Саундбарды пайдалану

Бұл бөлім саундбарды қосылған құрылғылардан аудионы ойнату үшін пайдалануға көмектеседі.

Бастау алдында

- Қысқаша бастау нұсқаулығында сипатталған қажетті қосылымдарды орнатыңыз немесе www.philips.com/support бетінен пайдаланушы нұсқаулығын жүктеп алыңыз.
- Басқа құрылғылар үшін саундбарды дұрыс көзге ауыстырыңыз.

Дыбыс деңгейін реттеу

- 1 Дыбыс деңгейін арттыру немесе азайту үшін +/- (Volume) түймелерін басыңыз.
 - Дыбысты өшіру үшін мына түймені басыңыз .
 - Дыбысты қалпына келтіру үшін [button] түймесін  қайтадан басыңыз немесе +/- (Volume) түймелерін басыңыз.

Дыбыс деңгейінің индикаторы

- Дыбыс деңгейін арттыру үшін volume+ түймесін бассаңыз, саундбардың индикаторы қызыл түспен жыпылықтайды және максималды мәнге жетіп, саундбардың индикаторы 2 секунд бойы тұрақты қызыл түсті көрсеткеннен кейін дыбыс деңгейі қалыпты күйге оралады.
- Дыбыс деңгейін азайту үшін volume- түймесін бассаңыз, саундбардың индикаторы қызыл түспен жыпылықтайды және минималды мәнге жетіп, саундбардың индикаторы 2 секунд бойы тұрақты қызыл түсті көрсеткеннен кейін дыбыс деңгейі қалыпты күйге оралады.

MP3 ойнатқышы

Аудио файлдарды немесе музыканы ойнату үшін MP3 ойнатқышын қосыңыз.

Сізге не керек





- MP3 ойнатқышы.
- 3,5 мм стерео аудио кабелі.

- 1 3,5 мм стерео аудио кабелін пайдаланып, MP3 кабелін саундбардағы **AUDIO IN** жалғағышына қосыңыз.
- 2 Қашықтан басқару құралында **AUDIO IN** түймесін басыңыз.
- 3 Аудио файлдарды немесе музыканы таңдау және ойнату үшін MP3 ойнатқышындағы түймелерді басыңыз.

Bluetooth арқылы аудио ойнату

Bluetooth арқылы саундбарды Bluetooth құрылғыңызға (мысалы, iPad, iPhone, iPod touch, Android телефоны немесе ноутбук) қосыңыз, содан кейін құрылғыда сақталған аудио файлдарды саундбардың динамиктері арқылы тыңдай аласыз.

Сізге не керек

- Bluetooth A2DP және AVRCP профильдерін қолдайтын және Bluetooth 4.2 немесе жоғарырақ нұсқасы бар Bluetooth құрылғысы.
 - Саундбар және Bluetooth құрылғысы арасындағы жұмыс ауқымы — шамамен 4 метр (13 фут).
- 1 Саундбарды  Bluetooth режиміне ауыстыру үшін қашықтан басқару құралында [button] түймесін басыңыз.
↳ Саундбардың индикаторы көк түспен жыпылықтайды.
 - 2 Bluetooth құрылғысында Bluetooth функциясын қосыңыз, қосылуды бастау үшін **Philips HTL1508** құрылғысын іздеп, таңдаңыз (Bluetooth функциясын қосу жолын Bluetooth құрылғысының пайдаланушы нұсқаулығында қараңыз).
↳ Қосылым барысында саундбардың индикаторы көк түспен жыпылықтайды.
 - 3 Саундбардың индикаторы тұрақты көк түспен жанғанша күтіңіз.
↳ Қосылым сәтсіз аяқталса, индикатор төменірек жылдамдықпен үздіксіз жыпылықтайды.
 - 4 Bluetooth құрылғыңызда аудио файлдарды немесе музыканы таңдаңыз.және ойнатыңыз.
 - Ойнату кезінде қоңырау келсе, музыканы ойнату кідіріледі.
 - Bluetooth құрылғыңыз AVRCP профилін қолдайтын болса, қашықтан басқару құралында тректі өткізіп жіберу үшін  /  түймесін басуға немесе ойнатуды кідірту/жалғастыру үшін  [button] түймесін басуға болады.
 - 5 Bluetooth көзінен шығу үшін басқа көзді таңдаңыз.

- Bluetooth режиміне қайта ауысқанда Bluetooth қосылымы белсенді болып қалады.

Ескертпе

- Музыканы ағындатуды құрылғы мен саундбар арасындағы қабырға, құрылғыны жауып тұрған металл корпус немесе бірдей жиілікте жұмыс істейтін маңайдағы басқа құрылғылар сияқты бөгеттер үзуі мүмкін.
- Саундбарды басқа Bluetooth құрылғысына қосқыңыз келсе,  қазіргі уақытта қосылған Bluetooth құрылғысын ажырату үшін қашықтан басқару құралында [Button] түймесін басыңыз.

Автоматты күту режимі

Қосылған құрылғыдағы медиафайлды ойнатып жатқанда, бұл өнім 15 минут бойы түйме басылмаса және қосылған құрылғыдан аудио ойнатылмаса, күту режиміне автоматты түрде ауысады.

Зауыттық параметрлерді қолдану

Саундбарды әдепкі параметрлер режиміне ысыруға болады.

- 1 LINE режимінде қашықтан басқару құралының қуат түймесін 5 секунд бойы ұзақ басыңыз.
↳ Зауыттық параметрлер қалпына келтірілді.

Бағдарламалық құралды жаңарту

Өнімді үздіксіз жақсарту үшін бағдарламалық құралды жаңарту ұсынылуы мүмкін. Соңғы бағдарламалық құрал нұсқасы қожетімді екенін тексеру үшін www.philips.com/support бетіне кіріңіз.

5 Қабырғаға бекіту

Ескертпе

- Қабырғаға тиісті емес орнату сәтсіз жағдайға, жарақатқа немесе зақымға әкелуі мүмкін. Кез келген сұрауыңыз болса, еліңіздегі тұтынушыларды қолдау орталығына хабарласыңыз.
- Қабырғаға бекіту алдында қабырға саундбардың салмағын ұстай алатынын тексеріңіз.

Бұранда ұзындығы/диаметрі

Саундбарды қабырғаға бекіту түріне байланысты, ұзындығы және диаметрі қолайлы бұрандаларды пайдаланыңыз.

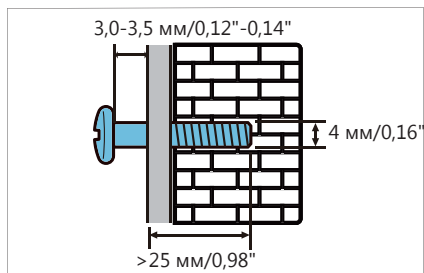

Саундбарды қабырғаға бекіту жолын қысқаша бастау нұсқаулығындағы суретте қараңыз:

- 1) Қабырғада екі тесікті бұрғылаңыз.
- 2) Дюбельдерді және бұрандаларды тесіктерде бекітіңіз.
- 3) Саундбарды бекіту бұрандаларына іліңіз.

6 Өнімнің техникалық сипаттамалары

Ескертпе

- Техникалық сипаттамалары және дизайны алдын ала ескертусіз өзгеруі мүмкін.

Зорайтқыш

- RMS жалпы шығыс қуаты: 70 Вт RMS (+/- 0,5 дБ, 10% THD)
- Жиілікке қатысты сипаттама: 50 Гц-15 кГц/± 3 дБ
- Сигнал-бұрмалану арақатынасы: > 65 дБ (CCIR) / (А өлшенген)
- Жалпы гармониялық бұрмалану: < 1%
- Кіріс сезімталдық
 - LINE IN: 450 мВ +/- 5,0 мВ

Аудио

- S/PDIF цифрлық аудио кіріс:
 - Оптикалық: TOSLINK
- Дискретизация жиілігі:
 - MP3: 8 кГц, 11 кГц, 12 кГц, 16 кГц, 22 кГц, 24 кГц, 32 кГц, 44,1 кГц, 48 кГц
- Тұрақты биттер жылдамдығы
 - MP3: 8 кбит/с-320 кбит/с

Bluetooth

- Bluetooth профильдері: A2DP AVRCP
- Bluetooth нұсқасы: 5.0
- Жиіліктер диапазоны/шығыс қуат: 2402-2480 МГц / ≤ 20 дБм

Негізгі блок

Саундбар

- Қуат көзі: 100-240 В~, 50/60 Гц
- Қуатты тұтыну: 15 В/1,6 А
- Күту режиміндегі қуатты тұтыну: ≤ 0,5 Вт
- Өлшемдері (Е x Б x Д):
960 x 67,8 x 85,5 мм
- Салмағы: XX кг
- Кірістірілген динамиктер: 2 x толық ауқым
(52 мм/2 дюйм, 4 Ом)

Қашықтан басқару құралының батареялары

- 1 x AAA-R03-1,5 В

Күту режимі туралы ақпарат

- 15 минут бойы белсенді емес болып қалса, өнім күту режиміне немесе желіге қосылған күту режиміне автоматты түрде ауысады.
- **Өнім (саундбар)** күту режимі туралы ақпарат режимінде қалса, күту режиміндегі қуатты тұтыну 2 Вт-тан азырақ болады.
- Bluetooth қосылымын белсенсіздіру үшін қашықтан басқару құралында Bluetooth түймесін басып тұрыңыз.
- Bluetooth қосылымын белсендіру үшін Bluetooth құрылғысында Bluetooth қосылымын қосыңыз.

7 Ақаулықтарды ЖОЮ



Ескерту

- Тоқ соғу қаупі бар. Өнім корпусын ешқашан алмаңыз.

Кепілдікті жарамды ұстау үшін өнімді өз бетіңізше жөндеуге ешқашан әрекеттенбеңіз.

Осы өнімді пайдалануда мәселелер болса, қызмет көрсетуді сұрау алдында келесі нәрселерді тексеріңіз.

Әлі мәселе бар болса, www.philips.com/support бетінде қолдау қызметіне хабарласыңыз.

Негізгі блок

Саундбардағы түймелер жұмыс істемейді.

- Саундбарды қуат көзінен бірнеше минутқа ажыратыңыз, содан кейін қайта қосыңыз.

ДЫБЫС

Саундбар динамиктерінен дыбыс жоқ.

- Саундбардың аудио кабелін теледидарға немесе басқа құрылғыларға қосыңыз.
- Саундбарды зауыттық параметрлерге ысырыңыз.
- Қашықтан басқару құралында дұрыс аудио кірісін таңдаңыз.
- Саундбардың дыбысы өшірілмегенін тексеріңіз.

Бұрмаланған дыбыс немесе жаңғырық.

- Саундбар арқылы теледидардан аудионы ойнатсаңыз, теледидар дыбысы өшірілгенін тексеріңіз.

Bluetooth

Құрылғы саундбарға қосыла алмайды.

- Құрылғы саундбар үшін керек үйлесімді профильдерді қолдамайды.
- Сіз құрылғының Bluetooth функциясын қоспағансыз. Бұл функцияны қосу жолын құрылғының пайдаланушы нұсқаулығында қараңыз.

- Құрылғы дұрыс қосылмаған. Құрылғыны дұрыс қосыңыз, (10-беттегі «Bluetooth арқылы аудионы ойнату» бөлімін қараңыз)
- Саундбар басқа Bluetooth құрылғысына қосылып қойылған. Қосылған құрылғыны ажыратыңыз, содан кейін әрекетті қайталаңыз.

Қосылған Bluetooth құрылғысынан ойнатылатын аудионың сапасы нашар.

- Bluetooth сигналын қабылдау нашар. Құрылғыны саундбарға жақынырақ жылжытыңыз немесе құрылғы мен саундбар арасында кез келген бөгетті алып тастаңыз.

Қосылған Bluetooth құрылғысы үнемі қосылып, ажыратыла береді.

- Bluetooth сигналын қабылдау нашар. Құрылғыны саундбарға жақынырақ жылжытыңыз немесе құрылғы мен саундбар арасында кез келген бөгетті алып тастаңыз.
- Кедергілерді болдырмау үшін Bluetooth құрылғысында Wi-Fi функциясын өшіріңіз.
- Кейбір Bluetooth құрылғыларында қуатты үнемдеу үшін Bluetooth қосылымы автоматты түрде белсенсіздіріледі. Бұл саундбардың ақаулығын көрсетпейді.



Bluetooth® сөз белгісі және логотиптері Bluetooth SIG, Inc. компаниясы иелік ететін тіркелген сауда белгілері болып табылады.

Техникалық сипаттамалары ескертусіз өзгеруі мүмкін.

Philips және Philips қалқан эмблемасы Koninklijke Philips N.V. компаниясының тіркелген сауда белгілері болып табылады және лицензия бойынша пайдаланылады. Бұл өнімді MMD Hong Kong Holding Limited немесе оның серіктес компанияларының бірі өндірген және солардың жауапкершілігі бойынша сатылады әрі MMD Hong Kong Holding Limited осы өнімге қатысты кепілдік беруші болып табылады.

