

# DVD Micro Theatre

MCD728

Register your product and get support at

[www.philips.com/welcome](http://www.philips.com/welcome)

User manual

Manuel d'utilisation

Manual de usuario

Benutzerhandbuch

Gebruikershandleiding

Manuale dell'utente

Användarhandbok

Brugervejledning



# PHILIPS

## Important notes for users in the U.K.

### Mains plug

This apparatus is fitted with an approved 13 Amp plug. To change a fuse in this type of plug proceed as follows:

- 1 Remove fuse cover and fuse.
- 2 Fix new fuse which should be a BS1362 3 Amp, A.S.T.A. or BSI approved type.
- 3 Refit the fuse cover.

If the fitted plug is not suitable for your socket outlets, it should be cut off and an appropriate plug fitted in its place.

If the mains plug contains a fuse, this should have a value of 3 Amp. If a plug without a fuse is used, the fuse at the distribution board should not be greater than 3 Amp.

*Note: The severed plug must be disposed of to avoid a possible shock hazard should it be inserted into a 13 Amp socket elsewhere.*

### How to connect a plug

The wires in the mains lead are coloured with the following code: blue = neutral (N), brown = live (L).

- As these colours may not correspond with the colour markings identifying the terminals in your plug, proceed as follows:
  - Connect the blue wire to the terminal marked N or coloured black.
  - Connect the brown wire to the terminal marked L or coloured red.
  - Do not connect either wire to the earth terminal in the plug, marked E (or  $\perp$ ) or coloured green (or green and yellow).

Before replacing the plug cover, make certain that the cord grip is clamped over the sheath of the lead - not simply over the two wires.

### Copyright in the U.K.

Recording and playback of material may require consent. See Copyright Act 1956 and The Performer's Protection Acts 1958 to 1972.

## Italia

### DICHIARAZIONE DI CONFORMITA'

Si dichiara che l'apparecchio MCD728 Philips risponde alle prescrizioni dell'art. 2 comma 1 del D.M. 28 Agosto 1995 n. 548.

Fatto a Eindhoven

Philips Consumer Electronics  
Philips, Glaslaan 2  
5616 JB Eindhoven, The Netherlands

## Norge

Typeskilt finnes på apparatens underside.

**Observer: Nettbryteren er sekundert innkoplet. Den innebygde nettdelen er derfor ikke frakoplet nettet så lenge apparatet er tilsluttet nettkontakten.**

For å redusere faren for brann eller elektrisk støt, skal apparatet ikke utsettes for regn eller fuktighet.

## CAUTION

**Use of controls or adjustments or performance of procedures other than herein may result in hazardous radiation exposure or other unsafe operation.**

## VAROITUS

**Muiden kuin tässä esitettyjen toimintojen säädön tai asetusten muutto saattaa altistaa vaaralliselle säteilylle tai muille vaarallisille toiminnoille.**

# HDMI

HDMI (High Definition Multimedia Interface) is a digital interface that allows pure HD digital video transmission without the loss of image quality. The integrated control bus allows system control between the TV set and connected devices like a digital set top box.

## **DOLBY** VIRTUAL SPEAKER

DVS (Dolby Virtual Speaker) technology creates a highly compelling 5.1-channel listening experience from as few as two speakers, making it an ideal entertainment solution for locations where space for multiple speaker setup is limited.

This product incorporates copyright protection technology that is protected by method claims of certain U.S. patents and other intellectual property rights owned by Macrovision Corporation and other rights owners. Use of this copyright protection technology must be authorized by Macrovision Corporation, and is intended for home and other limited viewing uses only unless otherwise authorized by Macrovision Corporation. Reverse engineering or disassembly is prohibited.

**DivX, DivX Certified, and associated logos are trademarks of DivX Networks, Inc and are used under license.**



**Windows Media is a trademark of Microsoft Corporation.**

**Manufactured under license from Dolby Laboratories.**

"Dolby", "Pro Logic" and the double-D symbol are trademarks of Dolby Laboratories.

## DK

**Advarsel: Usynlig laserstråling ved åbning når sikkerhedsafbrydere er ude af funktion. Undgå udsættelse for stråling.**

**Bemærk: Netafbryderen er sekundært indkoblet og afbryder ikke strømmen fra nettet. Den indbyggede netdel er derfor tilsluttet til lysnettet så længe netstikket sidder i stikkontakten.**

## S

**Klass 1 laserparat**

**Varning! Om apparaten används på annat sätt än i denna bruksanvisning specificerats, kan användaren utsättas för osynlig laserstråling, som överskrider gränsen för laserklass 1.**

**Observera! Stömbrytaren är sekundärt kopplad och bryter inte strömmen från nätet. Den inbyggda nätdelen är därför ansluten till elnätet så länge stickproppen sitter i vägguttaget.**

## SF

**Luokan 1 laserlaite**

**Varoitus! Laitteen käyttäminen muulla kuin tässä käyttöohjeessa mainitulla tavalla saattaa altistaa käyttäjän turvallisuusluokan 1 ylittävälle näkymättömälle lasersäteilylle.**

**Oikeus muutoksiin varataan. Laite ei saa olla alttiina tippu- ja roiskevedelle.**

**Huom. Toiminnanvalitsin on kytketty toisiopuolelle, eikä se kytke laitetta irti sähköverkosta. Sisäänrakennettu verkko-osa on kytkettyä sähköverkkoon aina silloin, kun pistoke on pistorasiasassa.**

English .....	7
Français .....	44
Español .....	81
Deutsch .....	118
Nederlands .....	156
Italiano .....	193
Svenska .....	230
Dansk .....	267

English

Français

Español

Deutsch

Nederlands

Italiano

Svenska

Dansk

## DEMO MODE

To turn ON

Press **PRESET -/■** button

To turn OFF

Press **PRESET -/■** button again

# Language Code

Abkhazian	6566	Inupiaq	7375	Pushto	8083
Afar	6565	Irish	7165	Russian	8285
Afrikaans	6570	Íslenska	7383	Quechua	8185
Amharic	6577	Italiano	7384	Raeto-Romance	8277
Arabic	6582	Ivrit	7269	Romanian	8279
Armenian	7289	Japanese	7465	Rundi	8278
Assamese	6583	Javanese	7486	Samoa	8377
Avestan	6569	Kalaallisut	7576	Sango	8371
Aymara	6589	Kannada	7578	Sanskrit	8365
Azerhijani	6590	Kashmiri	7583	Sardinian	8367
Bahasa Melayu	7783	Kazakh	7575	Serbian	8382
Bashkir	6665	Kernewek	7587	Shona	8378
Belarusian	6669	Khmer	7577	Shqip	8381
Bengali	6678	Kinyarwanda	8287	Sindhi	8368
Bihari	6672	Kirghiz	7589	Sinhalese	8373
Bislama	6673	Komi	7586	Slovensky	8373
Bokmål, Norwegian	7866	Korean	7579	Slovenian	8376
Bosanski	6683	Kuanyama; Kwanyama	7574	Somali	8379
Brezhoneg	6682	Kurdish	7585	Sotho; Southern	8384
Bulgarian	6671	Lao	7679	South Ndebele	7882
Burmese	7789	Latina	7665	Sundanese	8385
Castellano, Español	6983	Latvian	7686	Suomi	7073
Catalán	6765	Letzeburgesch;	7666	Swahili	8387
Chamorro	6772	Limburgan; Limburger	7673	Swati	8383
Chechen	6769	Lingala	7678	Svenska	8386
Chewa; Chichewa; Nyanja	7889	Lithuanian	7684	Tagalog	8476
中文	9072	Luxembourgish;	7666	Tahitian	8489
Chuang; Zhuang	9065	Macedonian	7775	Tajik	8471
Church Slav; Slavonic	6785	Malagasy	7771	Tamil	8465
Chuvash	6786	Magyar	7285	Tatar	8484
Corsican	6779	Malayalam	7776	Telugu	8469
Česky	6783	Maltese	7784	Thai	8472
Dansk	6865	Manx	7186	Tibetan	6679
Deutsch	6869	Maori	7773	Tigrinya	8473
Dzongkha	6890	Marathi	7782	Tonga (Tonga Islands)	8479
English	6978	Marshallese	7772	Tsonga	8483
Esperanto	6979	Moldavian	7779	Tswana	8478
Estonian	6984	Mongolian	7778	Türkçe	8482
Euskara	6985	Nauru	7865	Turkmen	8475
Ελληνικά	6976	Navaho; Navajo	7886	Twi	8487
Faroese	7079	Ndebele, North	7868	Uighur	8571
Français	7082	Ndebele, South	7882	Ukrainian	8575
Frysk	7089	Ndonga	7871	Urdu	8582
Fijian	7074	Nederlands	7876	Uzbek	8590
Gaelic; Scottish Gaelic	7168	Nepali	7869	Vietnamese	8673
Galleghan	7176	Norsk	7879	Volapuk	8679
Georgian	7565	Northern Sami	8369	Walloon	8765
Gikuyu; Kikuyu	7573	North Ndebele	7868	Welsh	6789
Guarani	7178	Norwegian Nynorsk;	7878	Wolof	8779
Gujarati	7185	Occitan; Provençal	7967	Xhosa	8872
Hausa	7265	Old Bulgarian; Old Slavonic	6785	Yiddish	8973
Herero	7290	Oriya	7982	Yoruba	8979
Hindi	7273	Oromo	7977	Zulu	9085
Hiri Motu	7279	Ossetian; Ossetic	7983		
Hrwatski	6779	Pali	8073		
Ido	7379	Panjabi	8065		
Interlingua (International)	7365	Persian	7065		
Interlingue	7365	Polski	8076		
Inuktitut	7385	Português	8084		

## Algemene informatie

Functies .....	158
Bijgeleverde accessoires .....	158
Met het oog op het milieu .....	158
Opstellen .....	159
Onderhoud .....	159

## Aansluitingen

Stap 1: De luidsprekers en de subwoofer plaatsen .....	160
Stap 2: De luidsprekers aansluiten .....	160
Stap 3: De besturingskabel aansluiten .....	161
Stap 4: De TV aansluiten .....	161-163
Gebruik van de SCART-aansluiting	
Gebruik van de composiet videoaansluiting	
Gebruik van de component videoaansluiting	
Gebruik van de S-Videoaansluiting	
Gebruik van aparte RF-modulator	
Stap 5: Aansluiten van FM-antenne .....	164
Stap 6: Aansluiten van het netsnoer .....	164
Optioneel: Aansluiten van extra apparatuur .....	164

## Overzicht van functies

DVD-speler en stroomversterker .....	164
Afstandsbediening .....	167-168

## Starten

Stap 1: Batterijen in de afstandsbediening plaatsen .....	169
Bediening van de speler met de afstandsbediening	
Stap 2: Instellen van de TV .....	169-171
Progressief scannen instellen	
Progressief scannen handmatig uitschakelen	
Stap 3: Instellen van de voorkeurtal .....	171
Instellen van OSD-taal	
Instellen van taal voor Audio, Ondertitels, en Diskmenu	

## Basisfuncties

Het systeem aan/uitschakelen .....	172
Het systeem in de Eco Power standby-stand Instellen .....	172
Stroombesparende automatische standby-functie .....	172
Volumeregelaar .....	172
Klankeffecten .....	172-173
DBB (Dynamic Bass Boost)	
DSC (Digital Sound Control)	
LOUDNESS	
DVS	
Dimmen van de display .....	173
Demonstratieprogramma .....	173

## Bediening van de diskspeler

Af speelbare diskformaten .....	174
Afspelen van disks .....	174
Gebruik van het diskmenu .....	175
Basisfuncties bij afspelen .....	176-176
Weergave tijdelijk onderbreken (DVD/VCD/CD/MP3/WMA)	
Een track/hoofdstuk/titel selecteren (DVD/VCD/CD/MP3/WMA)	
Weergave hervatten vanaf de laatste onderbreking (DVD/VCD/CD/MP3/WMA)	
Zoom (DVD/VCD/JPEG)	
Herhalen (DVD/VCD/CD/MP3/WMA)	
Herhalen A-B (DVD/VCD/CD/MP3/WMA)	
Slow Motion (DVD/VCD)	
Programmeren (niet voor Picture CD)	
Vooruit/achteruit zoeken (DVD/VCD/CD/MP3/WMA)	
Zoeken op tijd & zoeken op hoofdstuk/tracknummer (DVD/VCD/CD/MP3/WMA)	
Informatieweergave tijdens afspelen (niet voor Picture CD)	
Speciale schijffuncties .....	177
Afspelen van een titel (DVD)	
Camerahoek (DVD)	
Wijzigen gesproken taal (voor meertalige DVD's)	
Het audiokanaal veranderen (alleen voor VCD)	
Ondertitels (DVD)	
Afspelen van MP3/WMA/JPEG Picture disk	177
Afspelen van MP3/WMA disk .....	177
Standaard functies	
Weergaveselectie	
Afspelen van JPEG Picture CD .....	178
Standaard functies	
Weergaveselectie	
Speciale JPEG functies .....	178
Previewfunctie (JPEG)	
Zoomfunctie (JPEG)	
Afbeeldingen spiegelen en roteren (JPEG)	
Een DivX-disk afspelen .....	179

## Menu voor systeeminstellingen

Basisfuncties .....	180
GENERAL SETUP PAGE .....	181
TV DISPLAY	
OSD LANGUAGE	
SCREEN SAVER	
DIVX CODE	
AUDIO SETUP PAGE .....	181
ANALOG AUDIO SETUP	
SPDIF SETUP	
DOLBY DIGITAL SETUP	
3D PROCESSING	
HDCD	
NIGHT MODE	
VIDEO SETUP PAGE .....	182~184
COMPONENT	
TV MODE	
PICTURE SETTING	
HDMI SETUP	
PREFERENCE PAGE .....	184~185
PARENTAL	
DEFAULT	
PASSWORD SETUP PAGE .....	185
PASSWORD MODE	
PASSWORD	

## Overige functies

Radio-ontvangst .....	187
Afstemmen op radiozenders	
Voorkeuzenders opslaan	
Afstemmen op voorkeuzenders	
RDS .....	187
RDS-klok instellen .....	187
Klok instellen .....	187
Slaap/wektimer instellen .....	187
Slaaptimer instellen	
Instelling wektijd	

## Technische gegevens ..... 188

## Verhelpen van storingen ..... 189-191

## Trefwoordenlijst ..... 192

### Verwijdering van uw oude product

Uw apparaat werd ontworpen met en vervaardigd uit onderdelen en materialen van hoogwaardige kwaliteit, die gerecycleerd en opnieuw gebruikt kunnen worden.



Wanneer het symbool met een doorstreepte vuilnisemmer op wielen op een product is bevestigd, betekent dit dat het product in overeenkomst is met de Europese Richtlijn 2002/96/EC

Neem kennis van het plaatselijke inzamelingsstelsel voor elektrische en elektronische apparaten.

Houd u aan de plaatselijke reglementering en apparaten niet met het gewone huisvuil mee te geven. Door afgedankte apparaten op een correcte manier weg te werpen helpt u mogelijke negatieve gevolgen voor het milieu en de gezondheid te voorkomen.



# Algemene informatie

---

Gefeliciteerd met uw aankoop en welkom bij Philips!

Wilt u volledig profiteren van de ondersteuning die Philips u kan bieden? Registreer dan uw product op [www.philips.com/welcome](http://www.philips.com/welcome).

---

## Functies

Uw DVD Microsysteem met 2.1 kanaal digitale versterker creëert dezelfde dynamische geluidskwaliteit die U terugvindt in echte cinema's en maakt gebruik van enkele van de beste home theater technologische elementen.

### Andere kenmerken zijn:

Ingebouwde Dolby Digital-decoder; met ondersteuning voor DSC-geluidsinstelling.

### Aansluiten van extra apparatuur

U kunt extra audio- en audio/visuele apparatuur op het DVD Microtheater aansluiten.

### Nachtstand

U kunt het dynamische bereik beperken door het verschil in geluidsniveau tussen geluidspassages in Dolby Digital kleiner te maken.

### Kinderslot (beveiliging)

U kunt een "beveiligingsniveau" instellen om te voorkomen dat uw kinderen DVD's afspelen met een hoger niveau dan wat u ingesteld heeft.

### Slaap/Wektimer

Activeert het systeem om automatisch in/uit te schakelen op een vooringestelde tijd.

### Progressive Scan

Zorgt voor een hoge kwaliteits, trillingsvrij beeld van opnames die op film gebaseerd zijn. Als het beeld wordt vernieuwd, kan de verticale resolutie verdubbeld worden tot 525 lijnen.

### Opmerking:

– *Om optimaal van progressive scan te kunnen genieten is een TV met progressive scan vereist.*

---

## Bijgeleverde accessoires

- Afstandsbediening met twee AAA batterijen
- FM-draadantenne
- een video-cinch-kabel (geel)
- Besturingskabel
- 2 luidsprekerboxen met 2 luidsprekerkabels
- 1 passieve subwoofer inclusief 1 subwooferkabel
- Deze Gebruikershandleiding en Gids voor een snelle start

**Neem contact op met Philips of met uw leverancier als items ontbreken of defect zijn.**

---

## Met het oog op het milieu

Alle onnodige verpakkingsmaterialen zijn weggelaten. Wij hebben ervoor gezorgd dat de verpakking gemakkelijk in drie verschillende materiaalsoorten is te scheiden: karton (de doos), polystyreenschuim (schokwerend materiaal) en polyethyleen (zakken, vellen beschermfolie).

Het apparaat bestaat uit materialen die gerecycled en opnieuw gebruikt kunnen worden mits verwerkt door een gespecialiseerd bedrijf. Houd rekening met de plaatselijke voorschriften.

betreffende de verwijdering van verpakkingsmaterialen, lege batterijen, en oude apparaten.

## Opstellen

- Plaats het systeem op een vlakke, harde, en stabiele ondergrond.
- Zorg voor tenminste 10cm (4 inches) vrije ruimte rondom de speler om de ventilatie van het systeem niet te belemmeren.
- Bescherm het systeem tegen hoge temperaturen of vochtigheid.
- Het apparaat niet blootstellen aan spatwater.
- Plaats geen voorwerpen met vloeistoffen zoals bloemvazen op het apparaat.
- Plaats geen voorwerpen met open vuur zoals brandende kaarsen op het apparaat.
- Installeer het systeem nabij een stopcontact zodat de stekker gemakkelijk bereikt kan worden.
- Voorkom dat kranten, tafelkleden, gordijnen, of andere voorwerpen de ventilatieopeningen afsluiten en daardoor de ventilatie blokkeren.

## Onderhoud

- Reinig vuil geworden disks met een zachte doek. Wrijf de disk vanuit het midden in een rechte lijn naar buiten schoon.
- De speler, batterijen en disks niet blootstellen aan overmatige vochtigheid, regen, zand, of overmatige hitte (van bijvoorbeeld verwarmingsapparatuur of direct zonlicht). De disklade normaal gesloten houden om te voorkomen dat stof zich op de lens verzameld.
- Gebruik geen oplosmiddelen zoals benzine, verdunner, schurende reinigingsmiddelen of antistatische sprays die gebruikt worden van grammofoonplaten.
- De lens kan beslaan als de speler vanuit een koude naar een warme ruimte wordt verplaatst, waardoor het afspelen van een disk tijdelijk niet mogelijk is. Laat de speler zich aanpassen aan de hogere temperatuur totdat de condensatie verdwenen is.

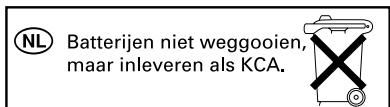

# Aansluitingen

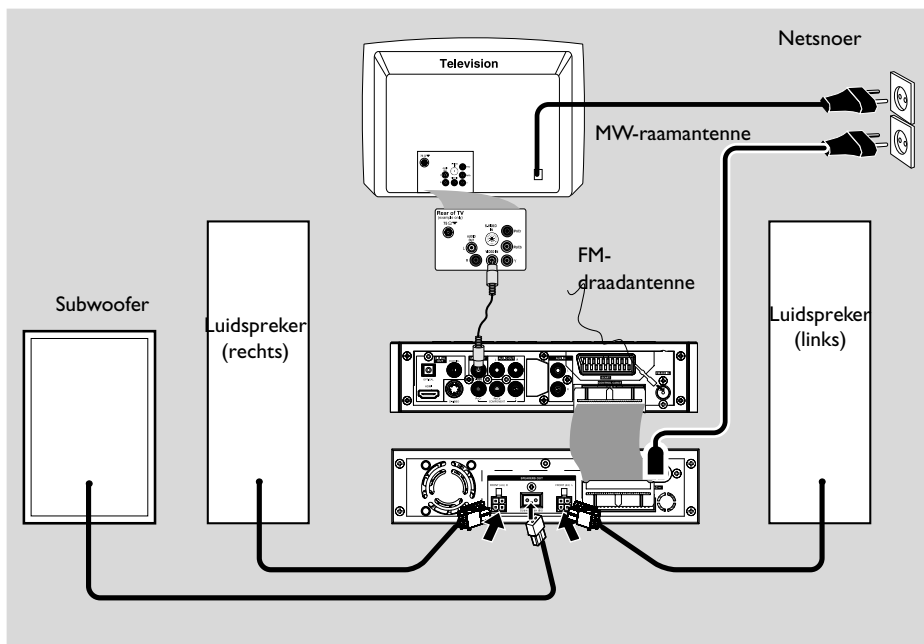

## BELANGRIJK!

- Het plaatje met het type bevindt zich aan de onderkant van het toestel.
- Controleer of alle aansluitingen gemaakt zijn voordat de stekker op het stopcontact wordt aangesloten.
- Het toestel altijd uitzetten voor het maken of veranderen van aansluitingen.

## Stap 1: De luidsprekers en de subwoofer plaatsen

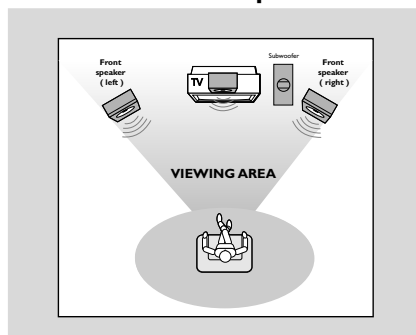

- 1 Plaats de linker en rechter luidsprekers op gelijke afstand van de TV en in een hoek van ongeveer 45 graden ten opzichte van de luisterpositie.
- 2 Plaats de subwoofer op de grond, dichtbij de TV.

### Opmerkingen:

- Plaats de luidsprekers niet te dicht bij de TV om magnetische storing te vermijden.
- Zorg voor voldoende ventilatie rondom het DVD systeem.

## Stap 2: De luidsprekers aansluiten

- 1 Sluit de luidsprekerkabels aan op de SPEAKER-aansluitingen; de rechterluidspreker op "**FRONT (4Ω) R**" en de linkerluidspreker op "**FRONT (4Ω) L**". Duw de connectoren van de kabels in de aansluitingen en maak de haakjes vast voor een stevige aansluiting

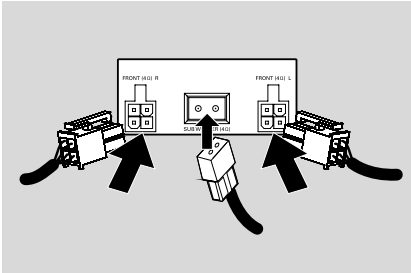

- 2 Sluit de passieve subwoofer aan op de **SUBWOOFER (4Ω)**-uitgang met de meegeleverde subwoofer-kabel. De stekkertypen moeten bij elkaar passen.

### Opmerkingen:

- Zorg ervoor dat de luidsprekerkabels op de juiste manier worden aangesloten. Verkeerde aansluitingen kunnen kortsluiting veroorzaken en het systeem beschadigen.
- Gebruik voor een optimale geluidskwaliteit de meegeleverde luidsprekers.
- Sluit niet meer dan één luidspreker aan op de +/- luidsprekeraansluitingen.
- Sluit geen luidsprekers aan met een impedantie die lager is dan van de meegeleverde luidsprekers. Zie de **TECHNISCHE GEGEVENS** in deze gebruikershandleiding voor nadere bijzonderheden.

## Stap 3: De besturingskabel aansluiten

- Sluit de meegeleverde platte besturingskabel aan op de met "CONTROL CABLE" gemarkeerde seriële ingang aan de achterkant van de DVD-speler, en op de seriële ingang aan de achterkant van de versterker.

## Stap 4: De TV aansluiten

### BELANGRIJK!

- U hoeft, afhankelijk van de mogelijkheden van uw TV, maar één videoaansluiting te kiezen uit de onderstaande opties.
- De DVD-speler rechtstreeks op uw TV aansluiten.
- Met de SCART-aansluiting kunt u zowel de audio- als videofuncties van uw DVD-speler gebruiken.

### Gebruik van de SCART-aansluiting

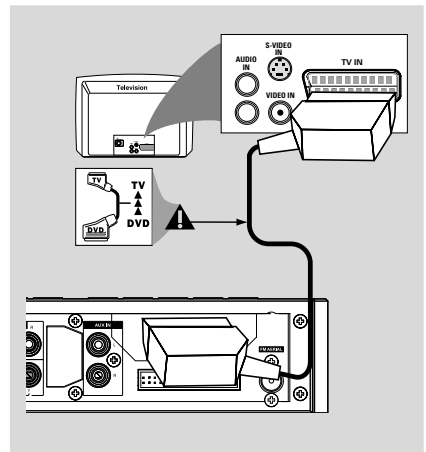

- Gebruik de SCART-kabel (zwart) om de SCART-ingang (**SCART**) van de DVD-speler aan te sluiten op de corresponderende SCART-ingang op de TV (niet meegeleverd).

### Opmerkingen:

- Zorg ervoor dat het met "TV" gemarkeerde einde van de SCART-kabel aangesloten wordt op de TV, en het met "DVD" gemarkeerde einde van de SCART-kabel wordt aangesloten op de DVD-speler.

# Aansluitingen

## Gebruik van de composiet videoaansluiting

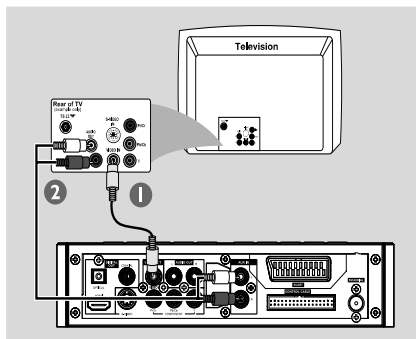

- 1 Gebruik de composiet videokabel (geel – niet bijgeleverd) om de uitgang **VIDEO** van het dvd-systeem aan te sluiten op de video-ingang (ook A/V In, Video In, Composite of Baseband genaamd) van de tv.
- 2 Om het geluid van deze dvd-speler via de tv te kunnen horen, moet u de audiokabels (wit/rood) gebruiken om de uitgangen **AUX IN L/R** van de dvd-speler aan te sluiten op de bijbehorende audio-ingangen **AUDIO OUT** op de tv.

## Gebruik van component videoaansluiting (Y Pb Pr)

### BELANGRIJK!

– De progressive scan video kwaliteit is alleen mogelijk bij gebruik van **Y Pb Pr**. Een progressive scan TV is vereist.

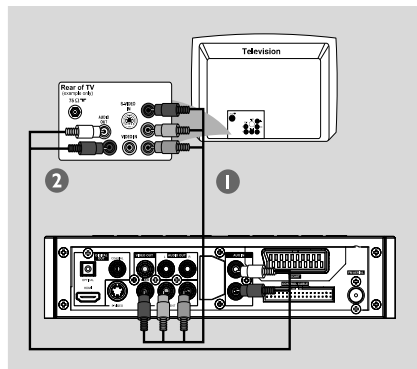

- 1 Gebruik component videokabels (rood/blauw/groen - niet meegeleverd) om de **COMPONENT (Pr/Cr Pb/Cb Y)**-aansluitingen van de DVD aan te sluiten op de corresponderende component video-ingangen (of gemarkeerd met Y Pb/Cb Pr/Cr of YUV) van de TV.
- 2 Als u op het dvd-systeem naar tv wilt luisteren, gebruikt u de audiokabels (wit/rood - niet meegeleverd) om de **AUX IN L/R**-ingangen te verbinden met de corresponderende **AUDIO OUT**-uitgangen op de tv.
- 3 Indien U een Progressive Scan TV gebruikt (Progressive Scan of ProScan capaciteit moet op de TV zijn aangegeven), raadpleeg dan de gebruikershandleiding van uw TV. Voor de Progressive Scan functie op het DVD systeem, zie "Van start gaan - Progressief scannen instellen".

### Opmerking:

– U krijgt geen beeld als uw Progressive Scan niet door uw TV wordt ondersteund. Druk op **SYSTEM** op de afstandsbediening om het systeemmenu te sluiten, en druk vervolgens op **DISC** en "1" om progressive scan te verlaten.

## De S-Video-aansluiting gebruiken

### BELANGRIJK!

– Bij gebruik van de S-Video voor DVD-weergave moet de instelling van **VIDEO OUT (Video-uitgang)** op het systeem overeenkomstig ingesteld worden.

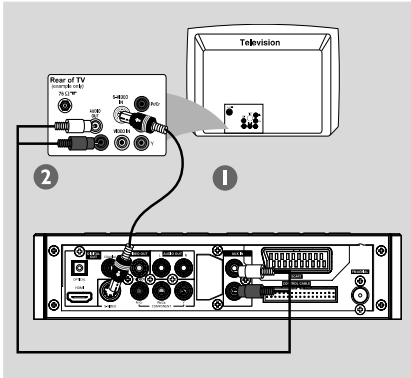

- 1 Gebruik een S-Video-kabel (niet meegeleverd) om de **S-VIDEO**-aansluiting van DVD systeem aan te sluiten op de S-Video-ingang (of de met Y/C of S-VHS gemarkeerde ingang) van de TV.
- 2 Als u op het dvd-systeem naar tv wilt luisteren, gebruikt u de audiokabels (wit/rood - niet meegeleverd) om de **AUX IN L/R**-ingangen te verbinden met de corresponderende **AUDIO OUT**-uitgangen op de tv.

## Gebruik van aparte RF-modulator

### BELANGRIJK!

– Als uw TV slechts één Antenne In-gang (ook 75 ohm of RF In genaamd) heeft, dan zult u gebruiken moeten maken van een RF-modulator om DVD's op uw TV te kunnen afspelen. Raadpleeg uw electronica-leverancier of neem contact op met Philips voor beschikbaarheid en gebruik van een RF-modulator.

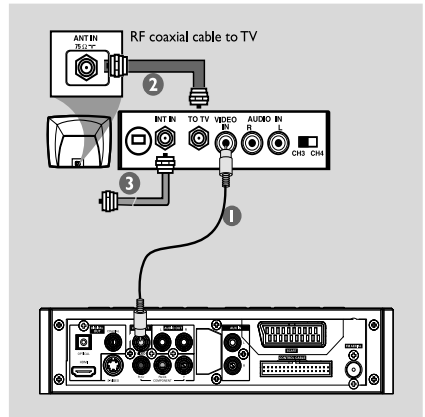

- 1 Gebruik de composiet videokabel (geel) om de uitgang **VIDEO** van de DVD-speler aan te sluiten op de video-ingang van de RF-modulator.
- 2 Gebruik een RF coaxkabel (niet meegeleverd) om de **ANTENNA OUT** of **TO TV VIDEO** aansluiting op de RF modulator van Antenne IN op uw TV aan te sluiten.
- 3 Sluit het Antenne of TV-kabel aan op het **ANTENNA IN** of **RF IN** contact van de RF-modulator: (Het is mogelijk dat deze eerder op uw TV werd aangesloten. Ontkoppel de aansluiting van de TV.)

# Aansluitingen

## Stap 5: Aansluiten van FM-antenne

- Sluit de meegeleverde FM-raamantenne op de **FM**-ingang (75  $\Omega$ ). Rol de FM-antenne uit en bevestig deze aan de muur:  
Gebruik voor betere ontvangst van FM-stereo een FM-buitenantenne (niet bijgeleverd).

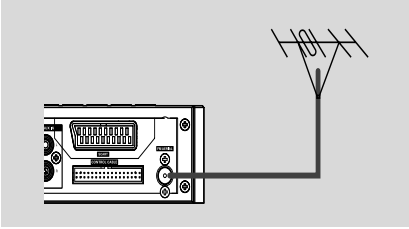

### Opmerking:

- De antenne bijstellen voor een optimaal ontvangst.
- Plaats de antenne zo ver mogelijk van de TV, videorecorder, en andere stralingsbronnen om storend ruis te voorkomen.

## Stap 6: Aansluiten van het netsnoer

**Sluit de stekker op het stopcontact aan nadat alle kabels op de juiste manier zijn aangesloten.**

Het toestel altijd uitzetten voordat aansluitingen worden gemaakt of gewijzigd.

## Optioneel: Aansluiten van extra apparatuur

### BELANGRIJK!

- Bepaalde dvd's zijn tegen kopiëren beveiligd. Dergelijk disks kunnen niet met een videorecorder of digitaal worden opgenomen.
- Let er bij het aansluiten op dat de kleur van de kabels overeenkomt met de kleur van de aansluitingen.
- Raadpleeg altijd de handleiding van andere apparatuur voor aanwijzingen over het aansluiting en gebruik.

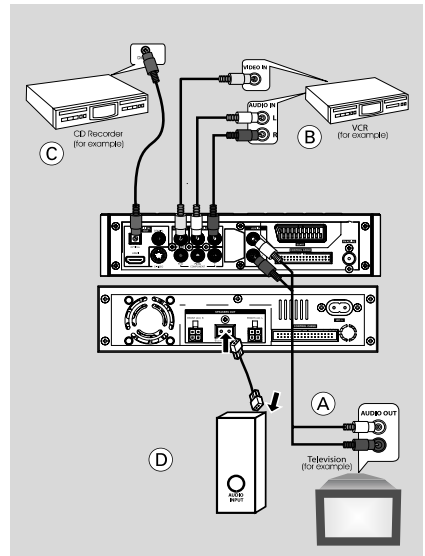

## Kijken en luisteren naar weergave van andere apparatuur (A)

- Sluit de ingangen **AUX IN R/L** van het DVD-systeem aan op de uitgang **AUDIO OUT** op het externe audio/videoapparaat (b.v. TV, videorecorder; laserdiskspeler of cassettespeler). Druk op **SOURCE** op het bedieningspaneel en selecteer **AUX**, of druk op **AUX** op de afstandsbediening om de ingangsbron in te schakelen.

## Opnemen van DVD's op een videorecorder (B)

- Sluit de uitgangen **VIDEO** van het toestel aan op de Overeenkomstige ingangen **VIDEO IN**, en de uitgang **LINE OUT R/L** op ingangen **AUDIO IN** op de videorecorder. Hiermee kunt u Analog stereo opnemen (twee kanalen, rechts en links).

## Opnemen (digitaal) (C)

- Sluit de uitgang **COAXIAL** of **OPTICAL** van het toestel aan op de ingang **DIGITAL IN** van een digital opnameapparaat. Stel voor gebruik **DIGITAL OUT** zo in dat deze overeen komt met de audioaansluiting. (Zie "DIGITAL OUT".)

## Aansluiten van de actieve subwoofer (D)

- Sluit de uitgang **SUBWOOFER** van het DVD-microsysteem aan op de ingang **AUDIO INPUT** van de actieve subwoofer (niet bijgeleverd).

## Aansluiten op een TV met een HDMI-aansluiting (E)

Bij HDMI worden ongecomprimeerde digitale transmissies voor de beste en helderste geluids- en beeldkwaliteit met elkaar verbonden.

Dankzij de Plug & Play-mogelijkheid is er slechts één kabel nodig voor audio- en de video-uitvoer.

- Gebruik een HDMI-kabel (niet meegeleverd) om de HDMI-aansluiting op de DVD-speler te verbinden met de HDMI IN-aansluiting op een HDMI-compatibel apparaat (bijvoorbeeld een TV-projector of een adapter).  
→ Het kan een tijdje duren tot de DVD-speler en het bronapparaat met elkaar communiceren en worden geïnitieerd.  
→ Het afspelen wordt automatisch gestart.

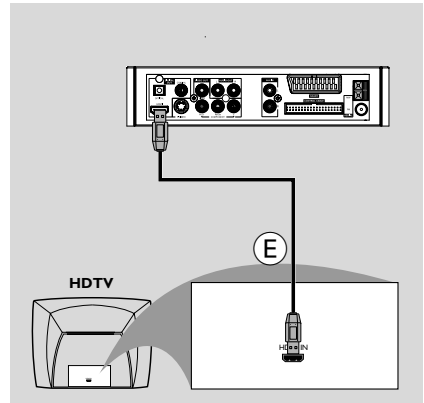

### Opmerking:

- Ga verder naar "Setup Menu Options" (Opties in het instellingenmenu) → "VIDEO SETUP PAGE" (VIDEO-INSTELLINGEN) → "HDMI SETUP" (HDMI-INSTELLINGEN) voor gedetailleerde informatie over het instellen van HDMI.
- Als u de HDMI-aansluiting gebruikt als audiobron, controleer dan of "Digital Output Setup" (Instellingen voor digitale uitvoer) is ingesteld op "SPDIF PCM" (zie "Setup Menu Options" [Opties in het instellingenmenu] → "AUDIO SETUP PAGE" [AUDIO-INSTELLINGEN] → "SPDIF SETUP" [SPDIF-INSTELLINGEN]).
- Als u de geluidswaergave van uw TV wilt beëindigen na het aansluiten van HDMI, dient u ervoor te zorgen dat "DIGITAL OUTPUT" (DIGITALE UITVOER) is ingesteld op "SPDIF OFF" (SPDIF UIT) (zie "Setup Menu Options" [Opties in het instellingenmenu] → "AUDIO SETUP PAGE" [AUDIO-INSTELLINGEN] → "SPDIF SETUP" [SPDIF-INSTELLINGEN]).



# Overzicht van functies

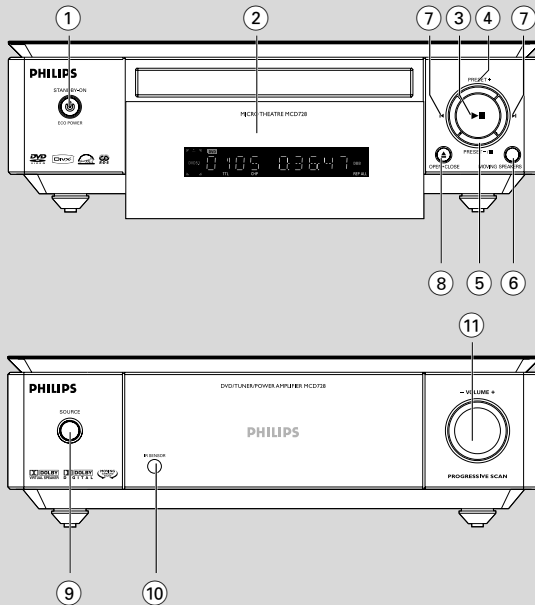

## DVD-speler en versterker

- ① **ECO POWER/STANDBY-ON**

  - het systeem inschakelen of instellen op de Eco-stand/normale wachtstand.

- ② **Display**

  - toont de huidige instelling van de DVD-speler.

- ③ **▶ ||**

  - begint of onderbreekt diskweergave.

- ④ **PRESET +**

  - gaat naar voorkeurzender in voorwaartse richting als de tuner ingeschakeld is.

- ⑤ **PRESET /**

  - stopt diskweergave of wist een programma.
  - gaat naar voorkeurzender in achterwaartse richting als de tuner ingeschakeld is.
  - bij Demo, (enkel op het systeem) om het demonstratieprogramma in/ uit te schakelen.

- ⑥ **MOVING SPEAKERS**

  - Surround Sound met bewegende luidspreker in- en uitschakelen

## ⑦

### Disk:

- verspringt naar vorige/volgende hoofdstuk/titel/track.

### Tuner:

- afstemmen op hogere/lagere radiofrequentie.
- de toets indrukken en ingedrukt houden, en loslaten om automatische naar een lagere/hogere radiofrequentie te zoeken.

## ⑧ **OPEN-CLOSE**

- opent of sluit de disklader.
- Schakelt het systeem in.

## ⑨ **SOURCE**

- selecteert onderstaande geluidsbronnen: DVD/AUX/TUNER.
- schakelt het systeem in.

## ⑩ **IR SENSOR**

- de afstandsbediening op deze infrarode sensor richten.

## ⑪ **VOLUME +/-**

- verhogen/verlagen van het volume.
- uren en minuten veranderen bij het instellen van de klok/timer:
- schakelt de ingestelde timer ON (AAN) of OFF (UIT).

## Afstandsbediening

- ①
  - schakelt het systeem aan of activeert de Eco-stand/normale wachtstand.
- ②
  - opent en sluit de disklade.
- ③ **DISC/TUNER/AUX**
  - selecteert de geluidsbron voor DVD/AUX/TUNER.
  - uitschakelen van P-SCAN (progressive scan). (Alleen voor DISC)

- ④ **DISPLAY**
  - toont informatie op het TV-scherm tijdens weergave.
- ⑤ **MODE**
  - selecteert verschillende herhaalinstellingen of de shuffle-weergavemodus van een disk.
- ⑥ **A-B**
  - herhaalt weergave van een specifiek gedeelte op een disk.
- ⑦ **DIM**
  - instellen van verschillende helderheidsniveaus van het display.
- ⑧ **SLOW**
  - selecteert verschillende vertraagde weergave-instellingen voor een DivX/VCD/SVCD/DVD disk.
- ⑨ **SYSTEM (alleen in disk-modus)**
  - het systeemmenu openen of sluiten.
- ⑩ **DISC MENU (alleen in disk-modus)**
  - DVD/VCD: menu diskinhoud openen of sluiten.
  - VCD2.0: de weergavecontrole modus in- of uitschakelen.
  - MP3/WMA: schakelt tussen Album en Filelist (bestandslijst)
- ⑪
  - selecteert een item in het menu.
  - verplaatst een uitvergroete afbeelding omlaag/omhoog/recht/links.
  - / ; Tuner) afstemmen op hogere/lagere radiofrequentie.
  - / ; Tuner) de toets indrukken en ingedrukt houden, en loslaten om automatische naar een lagere/hogere radiofrequentie te zoeken.
  - / ; Disc) zoekt voorwaarts/terug op de schijf met verschillende snelheden.
- ⑫ **OK**
  - bevestigt een instelling.

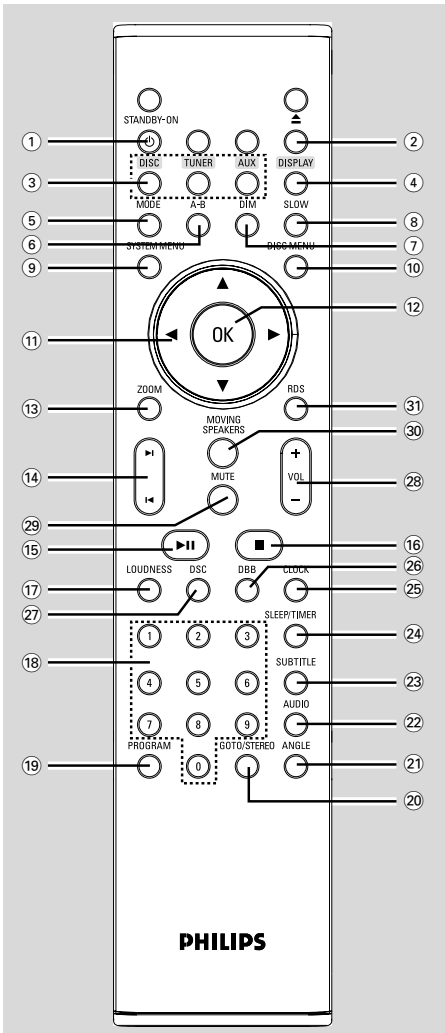

# Overzicht van functies

## 13 ZOOM

- DVD/VCD/Picture CD: vergroot of verkleint een foto of beeld op het TV-scherm.

## 14 ◀ / ▶

- Disc (Disk) : verspringen naar vorige/volgende hoofdstuk/titel/track
- Tuner: selecteert een voorkeurzender.

## 15 ▶ ||

- begint of onderbreekt diskweergave.

## 16 ■

- stopt weergave van disk of wist een programma.

## 17 LOUDNESS

- inschakelen en uitschakelen van automatische regeling van loudness (geluidsversterking).

## 18 Numerieke toetsen (0-9)

- invoeren van een Nummer/titel/ hoofdstuknummer van een disk.

## 19 PROGRAM

- DVD/VCD/CD: invoeren van programmamenu.
- MP3/WMA-CD: een geprogrammeerd track toevoegen/verwijderen aan/van een programmalijs.
- Tuner: voorkeurzenders programmeren.

## 20 GOTO/STEREO

- Disc (Disk): een disk snel doorzoeken door het invoeren van een tijd, titel, hoofdstuk of track.
- FM: Stelt stereo of mono geluidsmodus in.

## 21 ANGLE

- selecteert de DVD-camerahoek.

## 22 AUDIO

voor VCD/DivX

- instellen van Stereo, Mono-Links of Mono-Rechts geluidsmodus.

voor DVD

- selecteert audiotaal.

## 23 SUBTITLE

- selecteert de taal van de ondertitels.

## 24 SLEEP/TIMER

Standby-modus

- instellen van de tijd om het systeem automatische in te schakelen.

Power-on modus

- instellen van de slaaptimer (auto off).

## 25 CLOCK

Standby-modus

- instellen van systeemklok.

Weergavemodus

- toont de systeemklok.

Energiebesparende modus

- De systeemklok wordt weergegeven en de stand-bymodus wordt ingeschakeld.

bij tuner

- geeft RDS informatie weer

## 26 DBB

- hiermee selecteert u het gewenste DBB-niveau: (DBB ON of DBB OFF).

## 27 DSC

- selecteert verschillende vooringestelde equalizer-instellingen: FLAT (VLAK), POPS (POP), JAZZ, CLASSIC (KLASSIEK) of ROCK.

## 28 VOLUME +/-

- het volume verhogen/verlagen.
- uren en minuten veranderen bij het instellen van de klok/timer.
- schakelt de timer ON (AAN) of OFF (UIT).

## 29 MUTE

- het geluid inschakelen of uitschakelen.

## 30 MOVING SPEAKERS

- Surround Sound met bewegende luidspreker in- en uitschakelen

## 31 RDS

- geeft RDS informatie weer

**Opmerkingen voor de afstandsbediening:**

- Kies eerst het apparaat dat u wilt bedienen door op de bijbehorende bronkeuzetoets op de afstandsbediening te drukken (bijvoorbeeld CD, TUNER, enzovoort).

- Kies vervolgens de gewenste functie (

▶ ||, ◀ ▶| enzovoort).

## Stap 1: Batterijen in de afstandsbediening plaatsen

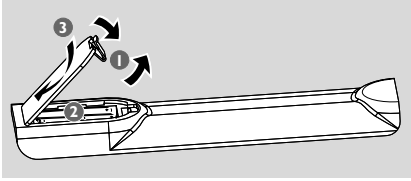

- 1 Open de batterijhouder.
- 2 Plaats twee AAA batterijen in de houder, en let daarbij op de markingering (+/-) aan de binnenkant van de houder.
- 3 Sluit het klepje van de houder.

### De afstandsbediening gebruiken om de speler te bedienen

- 1 Richt de afstandsbediening op de infrarode (IR) sensor aan de voorkant van het toestel.
- 2 Het infrarode signaal van de afstandsbediening mag tijdens het bedienen van de DVD-speler niet geblokkeerd worden door meubilair of andere Opstakels.

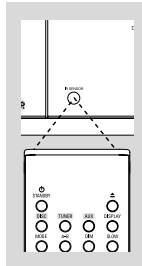

### OPGELET!

- **Verwijder de batterijen als deze leeg zijn of als de afstandsbediening voor langere tijd niet wordt gebruikt.**
- **Gebruik geen oude en nieuwe batterijen samen of batterijen van verschillende types.**
- **Batterijen bevatten chemische stoffen en moeten niet met het gewone huisvuil worden meegegeven.**

## Stap 2: Instellen van de TV

### BELANGRIJK!

**Controleer of alle noodzakelijke aansluitingen gemaakt zijn. (Zie "De TV aansluiten")**

- 1 Schakel het DVD-systeem in en selecteer de

DISC bron. (Zie "**Het systeem aan/uitschakelen**".)

- 2 Schakel de TV in en stem af op het juiste videokanaal. De blauwe Philips DVD achtergrond moet op de TV zien zijn.
  - Deze kanalen bevinden zich normaal tussen het hoogste en laagste kanaal, en kunnen de naam FRONT, A/V IN, of VIDEO hebben. Zie de gebruiksaanwijzing van de TV voor nadere bijzonderheden.
  - U kunt ook naar kanaal 1 op uw TV gaan, en herhaaldelijk op "Volgend kanaal" drukken totdat u het videokanaal ziet.
  - Het is ook mogelijk dat de afstandsbediening van uw TV over een toets of schakelaar beschikt waarmee uw verschillende videokanalen kunt selecteren.
  - Schakel de TV naar kanaal 3 of 4 als u gebruik maakt van een RF-modulator.

### Het kleursysteem dat overeenkomt met uw TV selecteren

Deze DVD-speler is compatibel met zowel NTSC als PAL. Als u een DVD op deze speler wilt afspelen, dienen het kleursysteem van de DVD, de TV en de DVD-speler overeen te komen.

- 1 Druk in de volledige stopmodus op **SYSTEM MENU**.
- 2 Druk op ◀ ▶ om "PREFERENCE PAGE" (PAGINA VOORKEUREN) te selecteren.
- 3 Gebruik ◀ ▶ ▲ ▼ op de afstandsbediening om in het menu te navigeren.

Ga naar "TV TYPE" (TV-TYPE) en druk op ▶.

- **PAL**: selecteer deze optie als uw TV gebruikmaakt van het PAL-systeem. Het videosignaal van een NTSC-disc wordt naar het PAL-formaat omgeschakeld.
- **Auto**: selecteer deze optie als de aangesloten TV zowel voor het NTSC- als het PAL-kleursysteem (multisysteem) geschikt is. Het uitgangssignaal stemt automatisch overeen met het type videosignaal van de disc.
- **NTSC**: selecteer deze optie als uw TV gebruikmaakt van het NTSC-systeem. Het videosignaal van een PAL-disc wordt naar een NTSC-formaat omgeschakeld.

- 4 Selecteer een item en druk op **OK**.

#### Opmerking:

- De optie is alleen beschikbaar als "HDMI" is ingesteld op "OFF" (UIT).

# Starten

– Voordat u de instelling van het huidige TV-type wijzigt, dient u er zeker van te zijn dat uw TV het geselecteerde TV-type ondersteunt.

## Progressive Scan instellen (alleen voor Progressive Scan TVs)

Bij progressive scan wordt het beeld per seconde tweemaal zovaak verversd als bij geïnterlineerd scannen (normale TV-systemen). Met bijna het dubbele aantal lijnen biedt progressive scannen een hoger beeldresolutie en betere beeldkwaliteit.

### BELANGRIJK!

**Controleer de volgende punten voordat u progressive scan inschakelt:**

- 1) Is uw TV is ontworpen om signalen voor progressive scan te ontvangen.
- 2) Is uw DVD-speler aangesloten op uw TV met Y Pb Pr; (zie "Aansluitingen - Stap 4 De TV aansluiten - Gebruik van component videoaansluitingen".)

- 1 Schakel de TV aan.
- 2 Schakel progressive scan op uw TV uit, of schakel geïnterlineerd scannen in (raadpleeg de handleiding van uw TV).
- 3 Druk op **ECO POWER/STANDBY-ON** (⏻ op de afstandsbediening) om de DVD-speler in te schakelen.
- 4 Selecteer het juiste video-ingangskanaal.  
→ Het DVD-achtergrondschermb verschijnt op de TV.
- 5 Druk op **SYSTEM MENU**
- 6 Druk herhaaldelijk op ◀▶ om "VIDEO SETUP PAGE" (VIDEO-INSTELLINGSPAGINA) te selecteren.
- 7 Stel "TV MODE" (TV-MODUS) in op "P-SCAN" (P-SCAN), en druk op **OK** om te bevestigen.  
→ Het instellingenmenu verschijnt op de TV.

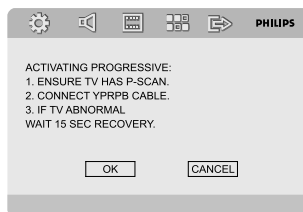

- 8 Druk op ◀▶ en selecteer OK in het menu, en druk op **OK** om te bevestigen.

**Het beeldscherm toont een vertekend beeld dat pas verdwijnt wanneer u progressive scan op uw TV inschakelt.**

- 9 Schakel progressive scan op uw TV in (raadpleeg de handleiding van uw TV).  
→ Het onderstaande menu verschijnt op de TV.

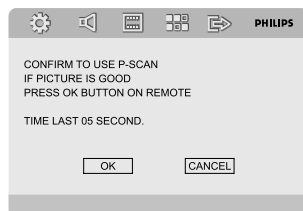

- 10 Druk op ◀▶ en selecteer OK in het menu, en druk op **OK** om te bevestigen.  
→ De instelling is nu voltooid, en u kunt genieten van een beeld met hoge kwaliteit.

## Progressive scan handmatig uitschakelen

- 1 **Als het vertekende beeld op het scherm niet verdwijnt**, dan is de aangesloten TV mogelijk niet geschikt voor het verwerken van progressive scan signalen, en progressive scan is onbedoeld ingesteld. In dat geval moet het toestel weer teruggezet worden op geïnterlineerd scannen.
- 1 Schakel progressive scan op uw TV uit, of schakel geïnterlineerd scannen in (raadpleeg de handleiding van uw TV).
- 2 Druk op **SYSTEM MENU** op de afstandsbediening om het systeemmenu te sluiten, en vervolgens op **DISC** en "1" om progressive scan te sluiten.  
→ Het blauwe DVD-achtergrondschermb verschijnt op de TV.

*Opmerking:*

- Door in de *progressive scan modus tijdens normale weergave op DISC en "1"* te drukken wordt *progressive scan uitgeschakeld*.

## Stap 3: Instellen van de voorkeurttaal

U kunt de taal naar voorkeur instellen. Dit DVD-systeem schakelt automatisch naar de geselecteerde taal wanneer u een disk laadt. Als de geselecteerde taal niet beschikbaar is op de disk, wordt de standaard instelling gebruikt. De geselecteerde taal voor het schermmenu blijft echter hetzelfde.

### Instellen van de OSD-taal

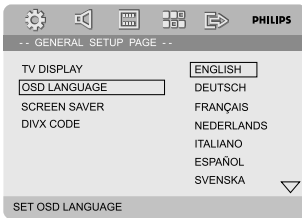

- 1 Druk op **SYSTEM MENU**.
- 2 Druk op ◀ ▶ en selecteer "**GENERAL SETUP PAGE**" (ALGEMENE INSTELLINGSPAGINA).
- 3 Gebruik ◀ ▶ ▲ ▼ op de afstandsbediening om door het menu te navigeren.

Ga naar "**OSD LANGUAGE**" (TAAL SCHERMMENU) en druk op ▶.

- 4 Selecteer de gewenste taal en druk op **OK**.

#### Om het menu te verlaten

- Nogmaals op **SYSTEM MENU** drukken.

### Instellen van taal voor Audio, Ondertitels, en Diskmenu

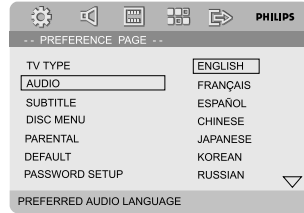



- 1 Druk in de stopmodus op **SYSTEM MENU**.
- 2 Druk op ◀ ▶ en selecteer "**PREFERENCE PAGE**" (VOORKEURINSTELLINGENPAGINA).
- 3 Druk op ▲ ▼ en selecteer het onderstaande uit de **Preference Page** (Voorkeurinstellingenpagina).
  - "AUDIO" (AUDIO) (gesproken taal van de disk)
  - "SUBTITLE" (ONDERTITELING) (ondertitels van disk)
  - "DISC MENU" (DISKMENU) (diskmenu)
- 4 Druk op ▶ om naar het submenu te gaan.
- 5 Selecteer de gewenste taal en druk op **OK**.
- 6 Herhaal **stappen 3~5** voor andere taalinstellingen.

#### Om het menu te verlaten

- Nogmaals op **SYSTEM MENU** drukken.

# Basisfuncties

## Het systeem aan/uitschakelen

- Druk op **ECO POWER/STANDBY-ON**  (of  op de afstandsbediening).  
→ "HELLO" (HALLO) verschijnt kort in het display. Het systeem schakelt naar de laatst geselecteerde bron.
- Druk op **DISC, TUNER** of **AUX** op de afstandsbediening.  
→ Het systeem schakelt naar de geselecteerde bron.

## Het systeem in de wachtstand zetten

- Druk op **ECO POWER/STANDBY-ON**  (of  op de afstandsbediening).  
→ "BYE BYE" (TOT ZIENS) verschijnt kort in het display.

## Het systeem in Eco Power Standby schakelen

Druk terwijl het toestel ingeschakeld is op **ECO POWER/STANDBY-ON** .

→ Het systeem schakelt in de Eco power wachtstand (de ECO POWER LED-indicator licht op), of in de normale wachtstand met klokweergave.

- Het volumeniveau (tot maximaal volumeniveau 12), interactieve geluidsinstellingen, laatst gekozen instelling, bron, en voorkeuzenders van de tuner worden in het geheugen van de speler bewaard.
- Als het systeem in de normale wachtstand met klokweergave staat, minimaal 3 seconden op **ECO POWER/STANDBY-ON**  drukken om de Eco power wachtstand aan of uit te schakelen.

## Stroombesparende automatische wachtstand

Om stroom te besparen schakelt het toestel automatisch naar de wachtstand als 15 seconden na het afspelen van een CD geen toetsen ingedrukt worden.

## Volumeregelaar

Draai **VOLUME (-/+)** naar rechts of links (of druk op **VOLUME +/-**) op de afstandsbediening) om het geluidsvolume te verhogen of te verlagen.

→ Op het display verschijnt "VOL XX:XX" duidt op het volumeniveau.

## Het geluid tijdelijk uitschakelen

- Druk op **MUTE** op de afstandsbediening.  
→ Weergave gaat verder zonder geluid, en "MUTING" (DEMPEN) knippert.
- Om geluidswaergave weer in te schakelen:
  - nogmaals op **MUTE** drukken
  - de volumeregelaar bijstellen
  - een andere bron selecteren.

## Klankeffecten

**Geluidseffecten DBB, DSC, LOUDNESS en DVS kunnen niet gelijktijdig geactiveerd worden.**

### DBB (Dynamic Bass Boost)

DBB versterkt de lage tonen.

- Druk op **DBB** op de afstandsbediening om de uit: DBB ON of DBB OFF.  
→ Sommige disks zijn met een grote dynamiek opgenomen. Er kan dan vervorming optreden als het volume hard staat. Als dit gebeurt dan kunt u het beste de DBB-functie uitschakelen of het volume zachter zetten.

### DSC (Digital Sound Control)

DSC biedt verschillende voorgeprogrammeerde equalizer-instellingen.

- Druk op **DSC** op het systeem of op de afstandsbediening en selecteer: FLAT (VLAK), POPS (POP), JAZZ, CLASSIC (KLASSIEK) of ROCK.

### LOUDNESS

Met LOUDNESS worden hoge tonen en basgeluid bij laag volume automatisch versterkt (hoe hoger het volume, hoe lager de versterking van hoge tonen en basgeluid).

- Druk op **LOUDNESS** op de afstandsbediening om LOUDNESS in of uit te schakelen.  
→ Het  verschijnt/verdwijnt nadat deze functie is ingeschakeld/uitgeschakeld.

## DVS

De DVS-technologie (Dolby Virtual Speaker) zorgt voor een zeer intense 5.1-kanaals luisterervaring met slechts twee luidsprekers, waardoor het een ideale entertainmentoplossing is voor ruimten met weinig plek voor meerdere luidsprekers.

Met de DVS-functie kunt u schakelen tussen de Surround Sound-modus en de gewone muziekmodus.

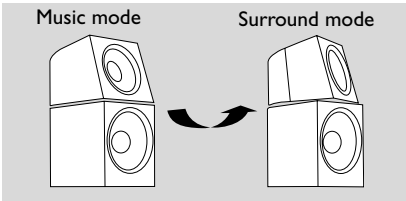

- Druk op **MOVING SPEAKERS** om tussen de Surround Sound-modus en de gewone muziekmodus te wisselen.
  - Wanneer de Surround Sound-modus is ingeschakeld, wordt het DVS-pictogram weergegeven op het display en draaien de bovenste delen van de voorste linker- en rechterluidspreker opzij om het bewegende Surround Sound-effect tot stand te brengen.
  - Als de Surround Sound-modus is uitgeschakeld, verdwijnt het Surround Sound-pictogram van het display en draaien de bovenste delen van de voorste linker- en rechterluidspreker terug naar de originele stand om de gewone muziekmodus te hervatten.

### Opmerking:

– Zie "Menuopties - {AUDIO SETUP PAGE} (AUDIO-INSTELLINGEN) - {ANALOG AUDIO SETUP} (ANALOGUE AUDIO-INSTELLINGEN)" voor meer DVS-instelopties.

## Dimmen van de display

- Druk herhaaldelijk op **DIM** om het helderheidsniveau van het display te selecteren.

## Demonstratieprogramma

Het systeem is voorzien van een demonstratieprogramma dat u de verschillende functies laat zien die het systeem biedt.

### Het inschakelen van de demonstratie

- Druk in de stand-bymodus op **STOP** ■ op het systeem als u de demomodus wilt activeren.
  - Demonstratie begint.

### Het uitschakelen van de demonstratie

- Druk nogmaals op **STOP** ■ op het systeem.
  - "DEMO OFF" verschijnt kort in het display.

### Opmerking:

– De demonstratie blijft uitgeschakeld tot u deze opnieuw activeert, zelfs als u het netsnoer uit het stopcontact haalt en het snoer vervolgens opnieuw in het stopcontact steekt.



# Bediening van de diskspeler

## BELANGRIJK!

– Afhankelijk van de DVD of VIDEO CD kunnen sommige functies beperkt zijn of ontbreken.

– De disklade niet aandrukken en geen andere voorwerpen in de disklade plaatsen. Dit om schade aan de disklade te voorkomen.

– Als bij het indrukken van een toets het "onbeschikbaar" icoontje (Ø) op de TV verschijnt, dan is de functie op de disk of op dat moment niet beschikbaar.

## Afspielbare diskformaten

Met deze DVD-speler kunnen de onderstaande disks afgespeeld worden:

- Digital Video Discs (DVDs)
- Video CDs (VCDs)
- Super Video CDs (SVCDs)
- Digital Video Discs + Rewritable (DVD+RW)
- Compact Discs (CDs)
- Picture (Kodak, JPEG) bestanden op CDR(W)
- DivX(R) disc op CD-R(W):
- DivX 3.11, 4.x en 5.x
- WMA
- Ondersteunde MP3-CD formaten
- ISO 9660
- Max. titel/album naam -12 leestekens
- Max. aantal titels en albums is 255.
- Max. geneste directory is 8 niveaus.
- Maximale albumnummer is 32.
- Maximale MP3 tracknummer is 999.
- Ondersteunde bemonsteringsfrequenties voor MP3-disks: 32 kHz, 44.1 kHz, 48 kHz.
- Ondersteunde bitsnelheden voor MP3-disks zijn: 32, 64, 96, 128, 192, 256 (kbps).
- De volgende formaten worden niet ondersteund:
- Bestand zoals \*.VMA, \*.AAC, \*.DLF, \*.M3U, \*.PLS, \*.WAV
- Niet-Engelstalige albums/titelnamen
- Disks opgenomen in het Joliet-formaat
- MP3 Pro en MP3 met ID3 tag



## Regiocodes

DVD's dienen gelabeld te zijn zoals hieronder beschreven om op deze DVD speler afgespeeld te kunnen worden.



Opmerking:

– Als een disk niet afgespeeld kan worden, verwijder de disk en probeer een andere. Onjuist geformateerde disks kunnen niet op dit DVD-systeem afgespeeld worden.

## Afspelen van disks

- 1 Sluit de netsnoeren van het DVD-systeem en de TV (of andere stereo- of AV-installatie) aan op het stopcontact.
- 2 Schakel de TV in, en stel het juiste videokanaal in. (Zie "Instellen van de TV").
- 3 Druk op **ECO POWER/STANDBY-ON**  op het bedieningspaneel van de DVD-speler (of  op de afstandsbediening).  
→ De blauwe Philips DVD achtergrond verschijnt op de TV.
- 4 Druk op **OPEN•CLOSE**  om de disklade te openen, plaats een disk in de houder, en druk op dezelfde toets om de disklade te sluiten.  
→ Plaats de disk in de houder met het etiket naar boven.
- 5 Weergave begint automatische (afhankelijk van het disktype).  
→ Als een diskmenu op de TV verschijnt, zie "**Gebruik van het diskmenu**".  
→ Als de disk vergrendeld is door de ouderlijke controlefunctie moet een viercijfer paswoord ingevoerd worden. (Zie "**Password Setup Page** (Wachtwoord-instellingspagina)").
- 6 Druk op elk gewenst moment op **PRESET -/■** om weergave te stoppen.

## Gebruik van diskmenu

Afhankelijk van de disk kan een menu op het TV-scherm verschijnen als een disk geladen wordt.

### Selecteren van afspeelfunctie of optie

- Gebruik ◀ ▶ ▲ ▼ en **OK** of de **Numerieke toetsen (0-9)** op de afstandsbediening.  
→ Weergave begint automatisch.

### Het menu openen of sluiten

- Druk op **DISC MENU** op de afstandsbediening.

### Voor VCD met Playback Control (PBC) (alleen versie 2.0)

PBC maakt interactieve weergave van Video CD's mogelijk met behulp van het menu op het display.

- Druk tijdens weergave op **DISC MENU**.  
→ Als PBC op ON (AAN) staat, zal het overschakelen naar OFF (UIT) en de weergave voortzetten.  
→ Als PBC op OFF (UIT) staat, zal het overschakelen naar ON (AAN) en terugkeren naar het menuscherm.

## Basisfuncties bij afspelen

### Weergave tijdelijk onderbreken (DVD/VCD/CD/MP3/DivX/WMA)

- 1 Druk tijdens het afspelen op **▶||**.  
→ Weergave wordt onderbroken en het geluid wordt uitgeschakeld.
- 2 Druk nogmaals op **▶||** om weergave te hervatten.

### Een track/hoofdstuk/titel selecteren (DVD/VCD/DivX/CD)

- 1 Druk op **▶** tijdens weergave om naar het volgende hoofdstuk/track te gaan.
- 2 Druk op **◀** om naar het vorige hoofdstuk/track te gaan.
- 3 Om direct naar het gewenste hoofdstuk/track/titel te gaan, het nummer van het hoofdstuk/track/titel intoetsen op de **Numerieke Toetsen (0-9)**.

### Weergave hervatten vanaf de laatste onderbreking (DVD/VCD/CD)

- Druk op **▶||** als de speler is stopgezet en de disk nog niet is verwijderd.

### Het hervatten annuleren

- Druk terwijl de speler stilstaat nogmaals op **PRESET -/■**.

### Zoom (DVD/VCD/DivX/JPEG)

Zooming maakt het mogelijk beelden tijdens weergave te vergroten of te verkleinen.

- 1 Druk herhaaldelijk op **ZOOM** om het beeld tijdens weergave te vergroten of te verkleinen.
- 2 Druk op **◀ ▶ ▲ ▼** om het beeld over de TV te scrollen.

### Herhalen (DVD/VCD/CD/MP3/DivX/WMA)

#### DVD/VCD/CD

- Druk herhaaldelijk op **MODE** op de afstandsbediening om de gewenste herhaalfunctie te selecteren.

#### CHAPTER (DVD)

– herhaalt weergave van het huidige hoofdstuk.

#### TRACK (CD/VCD)/TITLE (DVD)

– herhaalt weergave van huidige track (CD/SVCD/VCD)/titel (DVD).

#### ALL

– herhaalt weergave van gehele disk.

#### SHUFFLE

– herhaalt weergave in willekeurige volgorde.

#### Voor MP3/WMA/DivX

- Druk herhaaldelijk op **MODE** om de gewenste herhaalmodus te selecteren.  
→ **Shuffle (Shuffle)**: weergave van alle bestanden in de geselecteerde map in willekeurige volgorde.  
→ **Repeat One (Eén herhalen)**: herhaaldelijke weergave van een MP3/WMA-bestand.  
→ **Repeat All (Alles herhalen)**: herhaaldelijke weergave van alle bestanden.  
→ **Off (Uit)**: schakelt de shuffle of herhaalmodus uit.

# Bediening van de diskspeler

## Repeat A-B (DVD/VCD/CD/MP3/DivX/WMA)

- 1 Druk op **A-B** aan het begin van het gewenste fragment.
- 2 Druk nogmaals op **A-B** aan het einde van het gewenste fragment.  
→ De punten A en B kunnen alleen binnen hetzelfde hoofdstuk/track worden ingesteld.  
→ Het fragment wordt nu herhaaldelijk weergegeven.
- 3 Druk nogmaals op **A-B** om de instelling uit te schakelen.

## Slow Motion (DVD/VCD)

- 1 Druk tijdens weergave op **SLOW** op de afstandsbediening om de gewenste snelheid in te stellen: 1/2, 1/4, 1/8 of 1/16 (achteruit of vooruit).  
→ Het geluid wordt uitgeschakeld.
- 2 Druk op **▶II** om terug te gaan naar de normale snelheid.

### Opmerking:

– *Vertraagde achterwaartse weergave is niet mogelijk met VCD's.*

## Programmeren (niet voor Picture CD)

Het afspelen van favoriete tracks/hoofdstukken in de gewenste volgorde.

### Voor DVD/VCD/CD

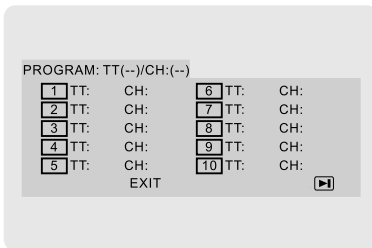

(DVD programma als voorbeeld)

- 1 Druk op **PROGRAM** op de afstandsbediening om de programmamodus in te schakelen.

- 2 Gebruik de **Numerieke toetsen (0-9)** om de tracks of hoofdstukken (single tracknummers beginnend met "0", bijvoorbeeld "05") in te voeren.
- 3 Verplaats de cursor door op **◀ ▶ ▲ ▼** te drukken en **START (START)** te selecteren.
- 4 Druk op **OK** om weergave te starten.

### Voor MP3/WMA

- 1 Druk in de stopmodus op **DISC MENU** om te schakelen tussen Album en Filelist (Bestandlijst).
- 2 Druk als de Filelist (Bestandlijst) op het scherm staat op **▲ ▼** om bestanden te selecteren, en druk op **PROGRAM** om de bestanden aan de programmalist toe te voegen.
- 3 Druk op **DISC MENU** om de programmalist op te roepen.
- 4 Druk op **PROGRAM** om ongewenste bestanden van de programmalist te verwijderen.

## Vooruit/achteruit zoeken (DVD/VCD/DivX/CD/MP3/WMA)

- 1 Druk tijdens weergave op **◀ ▶** om de gewenste snelheid te selecteren: 2X, 4X, 8X, 16X or 32X (achteruit of vooruit).  
→ Het geluid wordt uitgeschakeld.
- 2 Druk op **▶II** om terug te keren naar de normale snelheid.

## Zoeken op tijd & zoeken op hoofdstuk/tracknummer (DVD/VCD/CD/MP3/WMA)

- 1 Druk op **GOTO/STEREO** op de afstandsbediening totdat het venster met de tijd of hoofdstuk/track verschijnt.
- 2 De uren, minuten, en seconden van links naar rechts in het venster invoeren met de numerieke toetsen van de afstandbediening.

### OF

Het nummer van het gewenste hoofdstuk/track in het hoofdstuk/tracknummervenster met de numerieke toetsen van de afstandbediening invoeren.

## Informatieweergave tijdens afspelen (niet voor Picture CD)

- Druk tijdens weergave op **DISPLAY** om diskinformatie op het TV-scherm op te roepen.

### Voor DVD

→ **Title/Chapter Elapsed (Titel/Hoofdstuk verstreken)**: toont de verstreken tijd van huidige titel/hoofdstuk.

→ **Title/Chapter Remain (Titel/Hoofdstuk resterend)**: toont de resterende tijd van huidige titel/hoofdstuk.

→ **Display Off (Display uit)**: schakelt de tijdsaanduiding uit.

### Voor Super VCD/VCD/DivX/CD

→ **Single/Total Elapsed (Enkel/Totaal Afgespeeld)**: toont de verstreken tijd van de huidige enkele/totale track.

→ **Single/Total Remain (Enkel/Totaal Resterend)**: toont de resterende tijd van de huidige enkele/totale track.

→ **Display Off (Display Uit)**: schakelt de tijdsaanduiding uit.

## Speciale schijffuncties

### Afspelen van een titel (DVD)

- 1 Druk op **DISC MENU** op de afstandsbediening.  
→ Het disktitelmenu verschijnt op het TV-scherm.
- 2 Gebruik **◀ ▶ ▲ ▼** of de **Numerieke toetsen (0-9)** om een weergavefunctie te selecteren.
- 3 Druk op **OK** om te bevestigen.

### Camerahoek (DVD)

- Druk herhaaldelijk op **ANGLE** om de gewenste camerahoek te selecteren.

### Wijzigen gesproken taal (voor meertalige DVD's)

- Druk herhaaldelijk op **AUDIO** om de gewenste taal te selecteren.

### Het audiokanaal veranderen (alleen voor for VCD)

- Druk op **AUDIO** om het beschikbare audiokanaal van de disk te selecteren (Mono Links, Mono Rechts of Stereo).

### Ondertitels (DVD)

- Druk herhaaldelijk op **SUBTITLE** om de gewenste taal voor ondertitels te selecteren.

## Afspelen van MP3/WMA/JPEG Picture CD

### BELANGRIJK!

De TV inschakelen en het juiste video-ingangskanaal instellen. (Zie "Instellen van de TV").

## Afspelen van MP3/WMA disk

### BELANGRIJK!

Gebruik Windows Media Player 10 (of latere versie) voor het branden/omzetten van DRM-beveiligde WMA-bestanden. Ga naar [www.microsoft.com](http://www.microsoft.com) voor bijzonderheden over Windows Media Player en WM DRM (Windows Media Digital Rights Management).

### Standaard functies

- 1 Plaats een MP3/WMA disk in de houder.  
→ Het diskmenu verschijnt op het TV-scherm.
- 2 Gebruik **▲ ▼** om een album te selecteren, en druk op **OK** om het album te openen.

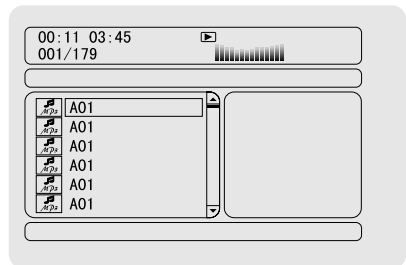

- 3 Druk op **▲ ▼** of gebruik de **Numerieke toetsen (0-9)** om een track te selecteren.

# Bediening van de diskspeler

- 1 Druk op **OK** om te bevestigen.  
→ Weergave begint vanaf het geselecteerde track tot het einde van het album.

## Opmerking:

– *Het lezen van de disk kan langer dan 10 seconden duren als er een groot aantal tracks op de disk staat.*

## Weergaveselectie

Tijdens weergave kunt u:

- Druk op **◀ / ▶** om een andere track op het huidige album te selecteren.
- Herhaaldelijk op **▶||** drukken om de weergave te onderbreken/hervatten.
- Druk op **DISC MENU** op de afstandsbediening om te schakelen tussen Album en Filelist (Bestandslijst).

## Afspelen van JPEG Picture CD

### Standaard functies

- 1 Plaats een JPEG Picture CD in de speler.  
→ Het diskmenu verschijnt op het TV-scherm.
- 2 Gebruik **▲ ▼** om een map te selecteren, en druk op **OK** om de map te openen.
- 3 Druk op **▲ ▼** of gebruik de **Numerieke toetsen (0-9)** om een beeldbestand te selecteren.
- 4 Druk op **OK** om te bevestigen.  
→ Weergave begint vanaf het geselecteerde beeld tot het einde van de map.

## Weergaveselectie

Tijdens weergave kunt u:

- Op **◀ / ▶** drukken om een andere bestand in de huidige map te selecteren.
- Gebruik **◀ ▶** op de afstandsbediening om het beeld te roteren/om te keren.
- Herhaaldelijk op **▶||** drukken om weergave te onderbreken/hervatten.
- Op **DISC MENU** op de afstandsbediening drukken om te schakelen tussen Folder (Map) en Filelist (Bestandslijst).

## Speciale JPEG functies

### Previewfunctie (JPEG)

Deze functie toont de inhoud van de huidige map of de gehele disk.

- 1 Druk tijdens weergave op **PRESET / ■**.  
→ Thumbnails (verkleinde afbeeldingen) van 12 afbeeldingen verschijnen op het TV-scherm.

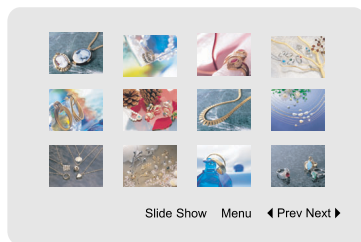

- 2 Gebruik **◀ ▶ ▲ ▼** om een afbeelding te selecteren, of selecteer "Slide Show" (diavoorstelling). Druk vervolgens op **OK** om het geselecteerd beeld op te roepen of de diavoorstelling te starten.

### Functiemenu voor afstandsbediening openen

- Gebruik **◀ ▶ ▲ ▼** om "Menu" te selecteren, en druk op **OK**.

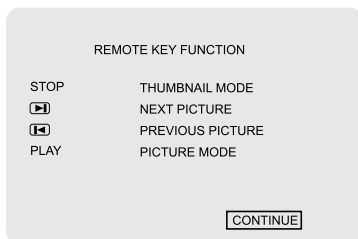

### Weergave van andere beelden op de vorige/volgende pagina

- Druk op **◀ / ▶**.
- Gebruik **◀ ▶ ▲ ▼** om "Prev" (vorige) of "Next" (volgende) te selecteren, en druk op **OK**.

## Zoomfunctie (JPEG)

- Druk tijdens weergave herhaaldelijk op **ZOOM** om een andere zoomfactor te selecteren.
- Gebruik ◀ ▶ ▲ ▼ om de gezoomde afbeelding te bekijken.

## Afbeeldingen spiegelen en roteren (JPEG)

- Druk tijdens weergave op ◀ ▶ om de afbeelding op het TV-scherm draaien.  
◀: de afbeelding linksom roteren.  
▶: de afbeelding rechtsom roteren.

## Een DivX-disk afspelen

Met deze DVD-speler kunt u DivX-films afspelen die uw computer downloadt op een CD-R/RW (zie "Menu voor systeeminstelling - DIVX® VOD registratiecode" voor nadere bijzonderheden).

- 1 Plaats een DivX disk in de speler:  
→ Weergave begint automatisch. Druk anders op ▶||.
  - 2 Als de DivX-film externe ondertiteling heeft, kunt u kiezen uit een ondertitelingsmenu dat op de TV verschijnt.
- In dit geval kunt u op **SUBTITLE** op de afstandsbediening drukken om de ondertiteling in- of uit te schakelen.
  - Als de DivX-disk ondertiteling meerdere talen bevat, kunt u tijdens weergave de taal van de ondertiteling wijzigen door op **SUBTITLE** te drukken.

### Opmerking:

- *Ondertitelingsbestanden met extensies (.srt, .smi, .sub, .ssa, .ass) worden ondersteund maar verschijnen niet in het navigatiemenu.*
- *De naam van het ondertitelingsbestand moet dezelfde zijn als die van het filmbestand.*

# Menu voor systeeminstellingen

## Basisfuncties

- 1 Druk op **SYSTEM MENU** op de afstandsbediening om het Setup Menu (Instellingsmenu) te openen.
- 2 Druk op ◀ ▶ om een in te stellen Pagina te kiezen.
- 3 Druk op de toetsen ▲ ▼ om een optie te selecteren.
- 4 Druk op ▶ of **OK** om het submenu te openen.
- 5 Verplaats de cursor met ▲ ▼ en selecteer het gewenste item.  
→ Druk op ◀ ▶ om de instelling desgewenst te veranderen.
- 6 Druk op **OK** om te bevestigen.

## Terugkeren naar het hogere menu

- Druk op ◀ of **OK** (als u de instellingen wilt veranderen).

## Het menu verlaten

- Druk nogmaals op **SYSTEM MENU**.  
→ De instellingen worden in het geheugen van de speler bewaard, ook als de speler wordt uitgeschakeld.

### Opmerking:

– Sommige functies van de System Menu Options worden beschreven in "Starten".

## GENERAL SETUP PAGE

De opties in General Setup (Algemene Instellingspagina) zijn ondermeer: "TV DISPLAY", "OSD LANGUAGE", "SCREEN SAVER" en "DIVX CODE".

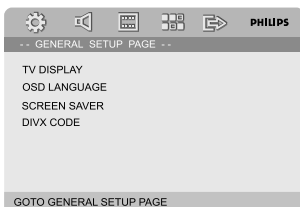

## TV DISPLAY

Hiermee kan de beeldverhouding (aspect ratio) van de DVD-speler aangepast worden aan de aangesloten TV.

→ **NORMAL/PS**: Als u een normale TV gebruikt kunt u deze functie gebruiken om het beeld aan te passen aan het TV-scherm.



→ **4:3 NORMAL/LB**: Voor gebruik bij een normale TV. In dit geval wordt een breed beeld met zwarte randen aan de boven- en onderkant van het scherm getoond.



→ **WIDE**: Voor gebruik bij een breedbeeld-TV.



## OSD LANGUAGE

Zie "Starten - Stap 3: Instellen van de voorkeurtaal".

## SCREEN SAVER

Deze functie wordt gebruikt voor het in- en uitschakelen van de beeldbeschermers.

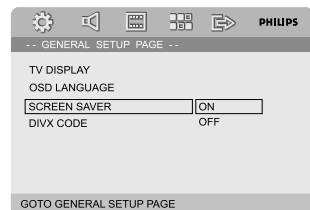

→ **ON (Aan)**: Wanneer in de STOP (STOP), PAUSE (PAUZE) of No DISC (Geen disk) - modus gedurende ongeveer 3 minuten geen toetsen worden ingedrukt, wordt de beeldbeschermers ingeschakeld.

# Menu voor systeeminstellingen

→ **OFF (Uit)**: De beeldbeschermers is uitgeschakeld.

## DIVX CODE

Philips voorziet u van een DivX® VOD (Video On Demand) registratiecode waarmee u video kunt huren en kopen via de DivX® VOD service.

Meer informatie vindt u op [www.divx.com/vod](http://www.divx.com/vod).

- 1 Druk in '**GENERAL SETUP PAGE**' (ALGEMENE INSTELLINGSPAGINA) op ▲ ▼ om DIVX CODE te selecteren en druk op ► of **OK** om het submenu te openen, en vervolgens weer op **OK** om te bevestigen.  
→ De registratiecode verschijnt.

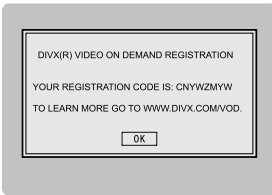

- 2 Druk op **OK** om af te sluiten.
- 3 Gebruik de registratiecode om video's te huren of te kopen via DivX® VOD service [www.divx.com/vod](http://www.divx.com/vod). Volg de instructies en download de video op een CD-R voor weergave op deze DVD-speler.

### Opmerkingen:

- Video's van DivX® VOD kunnen alleen op deze DVD-speler afgespeeld worden.
- Zoeken op tijd is niet mogelijk tijdens het afspelen van een DivX-film.

## AUDIO SETUP PAGE

In Audio Setup kunt u de volgende instellingen maken: "ANALOG AUDIO SETUP", "SPDIF SETUP", "DOLBY DIGITAL SETUP", "3D PROCESSING", "HDCD" en "NIGHT MODE".

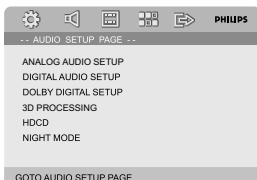

## ANALOG AUDIO SETUP

ANALOG AUDIO SETUP heeft de volgende instellingen: "LT/RT", "STEREO", "DVS REFER. MODE" en "DVS WIDE MODE".

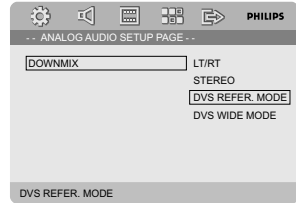

- **LT/RT**: hiermee selecteert u de uitvoermodus voor gemixt geluid.
- **STEREO**: hiermee selecteert u het normale stereogeluid.
- **DVS REFER MODE** (REFERENTIEMODUS DVS): hiermee stelt u een zeer intense 5.1-kanaals luisteromgeving in waarin het geluid klinkt alsof het wordt weergegeven in een kleine ruimte met een goede demping.
- **DVS WIDE MODE** (MODUS DVS BREED): hiermee stelt u een zeer intense 5.1-kanaals luisteromgeving in waarin het geluid klinkt alsof het wordt weergegeven in een grotere ruimte.

## SPDIF SETUP

Digital Audio Setup heeft de volgende instellingen: "SPDIF OFF", "SPDIF/RAW" en "SPDIF/PCM".

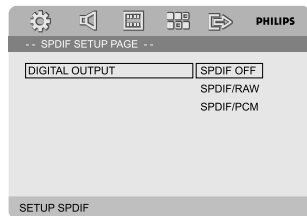

- **SPDIF OFF**: Schakelt de SPDIF-uitgang uit.
- **SPDIF/RAW**: Selecteer deze stand als u DIGITAL OUT (COAX of OPTISCH) op een meerkanaalsdecoder/ontvanger heeft aangesloten.
- **SPDIF/PCM**: Selecteer deze stand als de ontvanger geen meerkanaalsgeluid kan decoderen.



# Menu voor systeeminstellingen

## DOLBY DIGITAL SETUP

Dolby Digital Setup heeft de volgende instellingen: "DUAL MONO" (DUAL MONO).

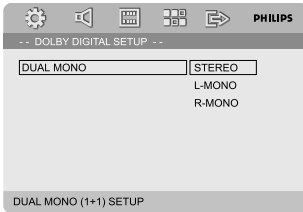

### DUAL MONO

Selecteer de instelling die overeenkomt met uw aangesloten luidsprekersysteem.

→ **STEREO (STEREO)**: Het linkse monogeluid verstuurt uitgangsignalen naar de linker luidspreker; en het rechtse monogeluid verstuurt uitgangsignalen naar de rechter luidspreker.

→ **L-MONO (L-MONO)**: Het linkse monogeluid verstuurt uitgangsignalen naar de linker en rechter luidsprekers.

→ **R-MONO (R-MONO)**: Het linkse monogeluid verstuurt uitgangsignalen naar de linker en rechter luidsprekers.

## 3D PROCESSING

3D Processing heeft de volgende instellingen: "REVERB MODE" (REVERB-MODUS).

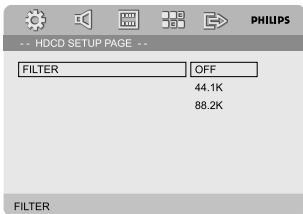

### REVERB MODE

Reverb mode produceert het effect van surround sound met slechts twee luidsprekers.

→ **OFF, CONCERT, LIVING ROOM, HALL, BATHROOM, CAVE, ARENA** en **CHURCH**.

## HDCCD

HDCCD (High Definition Compatible Digital) heeft de volgende instellingen: "FILTER" (FILTER).

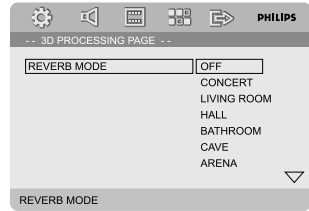

### FILTER

Stel het afsnijdfrequentiepunt in voor de geluidsuitgang bij het afspelen van een HDCCD schijf.

→ **OFF, 44.1K** en **88.2K**.

## NIGHT MODE

In deze stand worden de hoge volumes afgezwakt en de lage volumes versterkt tot een hoorbaar niveau. Deze functie is nuttig als u 's nachts naar een film wilt kijken zonder anderen te storen.

→ **ON (AAN)**: Selecteer ON om het geluidsvolume te temperen. Deze functie is alleen beschikbaar voor films met Dolby Digital.

→ **OFF (UIT)**: Selecteer OFF om van het volledige dynamische bereik van surround sound te genieten.

## VIDEO SETUP PAGE

De Video Setup Page heeft de volgende instellingen: "COMPONENT", "TV MODE", "QUALITY" en "HDMI SETUP".

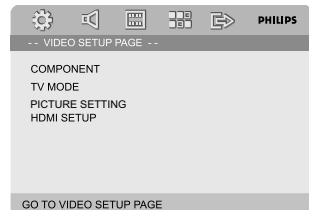

## COMPONENT

Stelt het video-uitgangskanaal in overeenkomstig uw videoaansluiting. Deze instelling hoeft niet gemaakt te worden als u gebruik maakt van de **VIDEO**-aansluiting (geel) om het DVD microsysteem op uw TV aan te sluiten.

→ **S-VIDEO**: Selecteer deze instelling als uw DVD microsysteem is aangesloten op uw TV met de S-videoaansluiting.

→ **Pr/Cr Pb/CbY**: Selecteer deze instelling als uw DVD microsysteem is aangesloten op uw TV met de component videoaansluitingen.

→ **RGB**: Selecteer deze instelling voor een SCART-aansluiting.

### Opmerking:

- Als de speler op Y Pb Pr (YUV) is ingesteld, kan het voorkomen dat sommige TV's via de SCART-aansluiting niet goed met de speler gesynchroniseerd worden.
- De optie is alleen beschikbaar als "HDMI" is ingesteld op "ON" (AAN).

## TV MODE

Selecteert de interlace of P-SCAN video-uitgang als **Pr/Cr Pb/CbY** is geselecteerd.

→ **P-SCAN** en **INTERLACE**.

In de progressive scan-modus kunt u genieten van betere beeldkwaliteit met minder trillingen. Deze functie werkt alleen als de Y Pb Pr-aansluitingen van de DVD-speler aangesloten zijn op een TV die progressive video kan verwerken. Anders verschijnt een vervormd beeld op het scherm. Hoe u progressief scannen instelt, Van start gaan, Progressief scannen instellen.

### Opmerking:

- De optie is alleen beschikbaar als "HDMI" is ingesteld op "ON" (AAN).

## PICTURE SETTING

Met dit menu kunt u de videokwaliteit instellen.

- 1 Druk op ▲ ▼ en selecteer "PICTURE SETTING".
- 2 Druk op ► of **OK** om PICTURE SETTING te openen.

In PICTURE SETTING kunnen de onderstaande instellingen worden gemaakt: "SHARPNESS", "BRIGHTNESS", "CONTRAST", "GAMMA", "HUE", "SATURATION" en "LUMA DELAY".

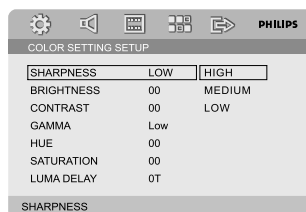

### SHARPNESS

Bijstellen van de beeldscherpte.

→ **HIGH, MEDIUM** en **LOW**.

### BRIGHTNESS

Bijstellen van de helderheid. Bereik: -20+20.

### CONTRAST

Bijstellen van het contrastniveau. Bereik: -16+16.

### GAMMA

Bijstellen van het contrastniveau.

→ **HIGH, MEDIUM, LOW** en **NONE**.

### HUE

Voor bijstellen van het gammaniveau. Bereik: -9+9.

### SATURATION

Bijstellen van de kleurverzadiging. Bereik: -9+9.

### LUMA DELAY

Instelling van luminescentievertragsniveau.

→ **0T** en **1T**.

# Menu voor systeeminstellingen

## HDMI SETUP

De opties in HDMI Setup (HDMI instellen) zijn: "HDMI" en "RESOLUTION" (RESOLUTIE).

### HDMI

Deze optie wordt gebruikt voor het in-/uitschakelen van de HDMI-uitgang.

→ **ON** (AAN): hiermee schakelt u de HDMI-uitgang in.

→ **OFF** (UIT): hiermee schakelt u de HDMI-uitgang uit.

### RESOLUTION (RESOLUTIE)

U kunt de resolutie van het beeld selecteren op basis van uw voorkeur en de aangesloten HDMI-TV.

De opties voor de resolutie zijn: 480p (60 Hz), 720p (60 Hz), 1080i (60 Hz), 576p (50 Hz), 720p (50 Hz) en 1080i (50 Hz).

#### Opmerking:

- De optie is alleen beschikbaar als "HDMI" is ingesteld op "ON" (AAN).
- Als er vanwege een niet-ondersteunde resolutie geen beeld op het TV-scherm verschijnt, sluit u een beschikbare interlace video-uitgang aan op het scherm en wijzigt u de resolutie-instellingen in 480p/576p.

## PREFERENCE PAGE

Op de Preference Page kunnen de onderstaande instellingen worden gemaakt: "TV TYPE", "AUDIO", "SUBTITLE", "DISC MENU", "PARENTAL" en "DEFAULT".

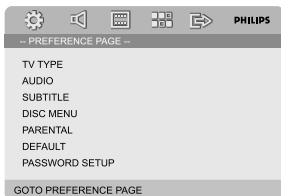

#### Opmerking:

- De voorkeuringinstellingen kunnen alleen gemaakt worden als geen disk in de speler geladen is en weergave is uitgeschakeld.

## PARENTAL

Sommige DVD's of delen daarvan kunnen een "kinderslot" krijgen toegewezen. Deze functie stelt u in staat weergave te beperken.

Het kinderslot heeft instellingen van 1 tot 8, en verschillen per land. U kunt weergave van disks die ongeschikt zijn voor kinderen beperken, of scènes op disk vervangen met alternatieve scènes.

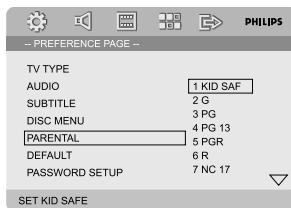

- VCD, SVCD en CD beschikken niet over een keuringsmechanisme, dus het instellen van een keuringsniveau op deze disks heeft geen effect. Dit geldt tevens voor de meeste illegale DVD's.
- 1 Druk op ▲ ▼ en selecteer "PARENTAL" (KINDERSLOT).
- 2 Druk op ► om naar het submenu te gaan.
- 3 Druk op ▲ ▼ om het gewenste keuringsniveau voor de disk in te stellen.  
→ DVD's met een hogere keuring dan door u wordt ingesteld kunnen niet worden afgespeeld tenzij een viercijferige code wordt ingevoerd en een hoger keuringsniveau wordt gekozen.

#### Opmerking:

- Sommige DVD's zijn niet gecodeerd met een keuringsniveau ondanks dat een keuringsniveau op de diskhouder is aangegeven. Het keuringsstelsel werkt niet op dergelijke disks.

### Uitleg over keuringsniveaus

- 1 KID SAF (GESCHIKT VOOR KINDEREN)  
– Voor kinderen; geschikt voor kinderen en kijkers van alle leeftijden.
- 2 G (ALGEMEEN)  
– Alle leeftijden; geschikt voor kijkers van alle leeftijden.
- 3 PG (ONDER TOEZICHT)  
– Aanwezigheid van ouders aanbevolen.

# Menu voor systeeminstellingen

4 PG 13 (VOOR KINDEREN ONDER 13)

– Ongeschikt voor kinderen jonger dan 13.

5-6 PGR, R (OUDERLIJK TOEZICHT)

– Ouderlijk toezicht - Beperkt: ouders wordt aangeraden kinderen jonger dan 17 jaar niet te laten kijken of alleen met toezicht van ouders of volwassenen.

7 NC-17 (NIET VOOR ONDER 17)

– Niet voor kinderen jonger dan 17 jaar; niet aanbevolen voor kinderen onder 17 jaar.

8 Adult (VOLWASSEN)

– Voor volwassenen; alleen geschikt voor volwassenen vanwege seksscènes, geweld, of grof taalgebruik.

## DEFAULT

De "Default" functie zet alle instellingen terug naar de fabriekswaarden, en al uw persoonlijke instellingen worden gewist.

### Opgelet!

– **Als deze functie ingeschakeld wordt, zullen alle instellingen worden teruggezet naar de fabriekswaarden.**

## PASSWORD SETUP PAGE

De Password Setup Page heeft de volgende instellingen: "PASSWORD MODE" en "PASSWORD".

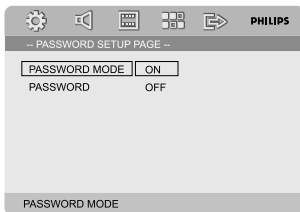

## PASSWORD MODE

Met deze functie wordt het wachtwoord in/uitgeschakeld door "ON" (AAN)/"OFF" (UIT) te selecteren.

## PASSWORD

Voer uw viercijferig wachtwoord in wanneer een melding op het scherm verschijnt. Het standaard wachtwoord is 1234.

- 1 Druk op ◀ ▶ ▲ ▼ en selecteer "PASSWORD" (WACHTWOORD).
- 2 Druk op ▶ om naar het submenu te gaan.
- 3 Druk op **OK** om de pagina te openen voor het invoeren van een nieuw wachtwoord.

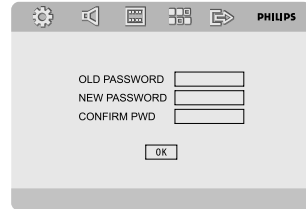

- 4 Voer de huidige 4-cijferige code in.
- 5 Voer de nieuwe 4-cijferige code in.
- 6 Voer de nieuwe 4-cijferige code nogmaals in om te bevestigen.  
→ De nieuwe 4-cijferige code is nu ingesteld.
- 7 Druk op **OK** om af te sluiten.

### Opmerkingen:

- Als het wachtwoord wordt veranderd, wordt het kinderslot en de diskvergrendelcode ook veranderd.
- Het standaard wachtwoord (1234) is altijd van toepassing ook als het wachtwoord is veranderd.

# Andere functies

## Radio-ontvangst

### Afstemmen op radiozenders

- 1 Druk op **ECO POWER/STANDBY-ON** (of op de afstandsbediening) om de laatst ingestelde bron in te schakelen.
  - 2 Druk op **SOURCE** (of **TUNER** op de afstandsbediening) om TUNER te selecteren.
  - 3 Druk op **◀ / ▶** (of **◀ / ▶** op de afstandsbediening) totdat de frequentie verandert.  
→ Het systeem stemt automatisch af op de volgende radiozender met een voldoende sterk signaal.
- Om op een zwakkere zender af te stemmen, herhaaldelijk op **◀ / ▶** (of **◀ / ▶** op de afstandsbediening) drukken totdat ontvangst optimaal is.
- 4 Herhaal **Stap 4** indien nodig totdat u de gewenste radiozender gevonden heeft.

### Voorkeuzenders opslaan

U kunt 20 radiozenders opslaan ongeacht het ontvangst.

### Automatisch programmeren

- Druk minimaal twee seconden op **PROGRAM** op de afstandsbediening om de programmeringsfunctie te activeren.  
→ Alle beschikbare zender worden vastgelegd.

### Handmatig programmeren

- 1 Stem op de gewenste zender af (zie "Afstemmen op radiozenders").
- 2 Druk op **PROGRAM** op de afstandsbediening.  
→ "PROG" icoon knippert.
- 3 Druk op **PRESET+/-** (of **◀ / ▶** op de afstandsbediening) om het gewenste voorkeurnummer te selecteren.  
→ Als het "PROG" icoon uitgaat voordat u het gewenste voorkeurnummer heeft gekozen, druk dan op **PROGRAM** op de afstandsbediening.
- 4 Druk nogmaals **PROGRAM** op de afstandsbediening op de radiozender op te slaan.

- Herhaal stappen 1-4 om andere radiozenders op te slaan.

### Afstemmen op voorkeuzenders

- Schakel de tuner in, druk op **PRESET+/-** (of **◀ / ▶** op de afstandsbediening) om het gewenste voorkeurnummer te selecteren.  
→ Het voorkeurnummer, de radiofrequentie, en de golfband worden getoond.

## RDS

**Radio Data System** wordt door FM-zenders gebruikt om extra informatie door te geven. Als u een RDS-zender ontvangt, verschijnt **RDS** en de naam van de zender in het display.

### Bladeren door aangeboden RDS-informatie

- Druk enkele keren op **RDS/CLOCK** om door de onderstaande informatie (indien beschikbaar) te bladeren:
  - Zendernaam
  - RDS-berichten.
  - Frequentie

## RDS-klok instellen

Sommige RDS-zenders geven om de minuut de juiste tijd door. De klok kan ingesteld worden met behulp van het tijdsignaal dat met het RDS-signaal wordt meegestuurd.

- 1 Stem af op een RDS-zender op de FM-band (zie "Afstemmen op radiozenders").
- 2 Houd **RDS** langer dan twee seconden ingedrukt.
- 3 Druk nogmaals op **RDS**.  
→ "SEARCH TM" (TM ZOEKEN) wordt weergegeven.  
→ Wanneer de RDS-tijd wordt gelezen, worden "RDS" en de RDS-tijdwaarde weergegeven en wordt de huidige tijd opgeslagen.

### Opmerking:

– Sommige RDS-zenders geven een real-time klok elke minuut door. De nauwkeurigheid van de doorgegeven tijd is afhankelijk van de RDS-zender.

## Klok instellen

- 1 Schakel de wachtstand in, en druk op **CLOCK** op de afstandsbediening totdat de tijdsaanduiding knippert.  
→ "CLOCK SET" (KLOK INSTELLEN) verschijnt kort. De uuraanduiding knippert op het display.
- 2 Draai **VOLUME +/-** naar rechts of links of druk op **VOLUME +/-** op de afstandsbediening om het uur in te stellen.
- 3 Druk op **CLOCK** om te bevestigen.  
→ De minuutaanduiding knippert op het display.
- 4 Draai **VOLUME +/-** naar rechts of links of druk op **VOLUME +/-** op de afstandsbediening om de minuut in te stellen.
- 5 Druk nogmaals op **CLOCK** om de instelling te bevestigen.

### Opmerkingen:

- Dit systeem ondersteunt alleen de 24-uur aanduiding.
- De instelling van de klok gaat verloren als de stekker uit het stopcontact wordt verwijderd.
- De instellingmodus van de klok wordt uitgeschakeld als langer dan 30 seconden geen toetsen ingedrukt worden.

## Slaap/wektimer instellen

### Slaaptimer instellen

Als het toestel **ingeschakeld** is, kan de slaapfunctie voor een bepaalde tijdsduur ingesteld worden waarna het systeem automatisch in de wachtstand schakelt.

- 1 Druk terwijl het toestel ingeschakeld is herhaaldelijk op **SLEEP/TIMER** op de afstandsbediening om de gewenste slaaptijd in te stellen.  
→ U kunt uit de volgende instellingen kiezen (tijdsduur in minuten):  
00 → 10 → 20 → 30 → 40 → 50 → 60 → 70 → 80 → 90 → 00
- 2 Laat **SLEEP/TIMER** los als de gewenste instelling verschijnt.  
→ „z” verschijnt.

## De slaapfunctie uitschakelen

- Druk herhaaldelijk op **SLEEP/TIMER** totdat "00" verschijnt, of druk op **ECO POWER/STANDBY-ON** (of  op de afstandsbediening).

De timer kan ingesteld worden om het systeem automatische vanuit de **wachtstand** in te schakelen.

### Instelling wektijd

#### BELANGRIJK!

– Controleer of de klok de juiste tijd aangeeft voordat u de timer instelt.

- 1 Druk op **SLEEP/TIMER** totdat de tijdsaanduiding op het display knippert.  
→ "TIME SET" (TIJD INSTELLEN) verschijnt. De uuraanduiding knippert op het display.
- 2 Draai **VOLUME +/-** naar rechts of links of druk op **VOLUME +/-** op de afstandsbediening om het uur in te stellen.
- 3 Druk op **SLEEP/TIMER** om te bevestigen.  
→ De minuutaanduiding knippert op het display.
- 4 Draai het **VOLUME +/-** naar rechts of links of druk op **VOLUME +/-** op de afstandsbediening om de minuut in te stellen.
- 5 Druk op **SLEEP/TIMER** om te bevestigen.  
→ "OFF" (UIT) knippert op het display.
- 6 Draai **VOLUME +/-** naar rechts of links of druk op **VOLUME +/-** op de afstandsbediening om "ON" (AAN) te selecteren.  
→  icoon verschijnt op het display.

## De slaapfunctie uitschakelen

→ Selecteer "OFF" (UIT) in Stap 6.

# Technische gegevens

## SYSTEEM

Totale uitgangsvermogen .....	400W
Stroomtoevoer .....	220 – 240V / 50 Hz
Nominaal werkstroomverbruik (1/8 nominaal afgegeven vermogen) .....	$\leq 85W$
Gevoeligheid ingang AUX .....	$\leq 500mV$
Kanaalscheiding .....	$\geq 40dB$
Vervorming .....	0.7%
Eco power wachtstand .....	$< 1W$

## DVD

Frequentiebereik .....	100Hz-20kHz (+0.5/-2 dB)
Video-uitgang .....	1 V <sub>P-P</sub>
HDMI 480p (60Hz), 720p (60Hz), 1080i (60Hz), 576p (50Hz), 720p (50Hz), 1080i (50Hz)	
Horizontale resolutie .....	500 (TV)
Afmetingen .....	..... 232 (W) x 75.5 (H) x 223.5 (D) mm
Gewicht .....	2.3 kg

## VERSTERKER

Nominaal afgegeven vermogen (THD = 10%) ... ..	2x75W (4 $\Omega$ ) + 150W (8 $\Omega$ )
Frequentiebereik .....	100Hz-20kHz (+0.5/-2 dB)
S/N-verhouding .....	$\geq 60dB$
Belastingimpedantie .....	4 $\Omega$
Afmetingen .....	..... 232 (W) x 75.5 (H) x 223.5 (D) mm
Gewicht .....	4.35 kg

## TUNER

FM-band .....	87.5-108 MHz
FM ruisgrensgevoeligheid .....	$\leq 20\mu V/M$
FM S/N-verhouding .....	$\geq 46dB$

## LUIDSPREKERS

### Voorste Luidsprekers

Impedantie .....	4 $\Omega$
Gevoeligheid .....	80 $\pm$ 4dB
Frequentiebereik .....	80Hz-16kHz
Afmetingen .....	..... 150 (W) x 323 (H) x 150 (D) mm
Gewicht .....	2.4 kg each

### Subwoofer

Subwoofer (geen ontwerp met magnetische afscherming) .....	6.5"
Impedantie .....	8 $\Omega$
Ingangsvermogen .....	150W
Afmetingen (w x h x d) .....	..... 430 mm x 262 mm x 292 mm
Gewicht .....	4.4 kg

## AFSTANDSBEDIENING



Afstand .....	6m
Hoek .....	$\pm 30^\circ$

**Technische gegevens onder voorbehoud.**

## WAARSCHUWING

**Probeer nooit het toestel zelf te repareren omdat dit de garantie doet vervallen. Maak het toestel niet open om gevaar van elektrische schokken te vermijden.**

**Als problemen zich voordoen, controleer de onderstaande punten alvorens het toestel voor reparatie aan te bieden. Kun u de problemen niet verhelpen aan de hand van deze aanwijzingen, neem dan contact op met uw leverancier of met Philips.**

Probleem	Oplossing
<b>Geen voeding.</b>	<ul style="list-style-type: none"><li>✓ Controleer of het netsnoer correct is aangesloten.</li><li>✓ Druk op <b>ECO POWER/STANDBY-ON</b>  op de DVD-speler of op  op de afstandsbediening om het toestel in te schakelen.</li></ul>
<b>Geen beeld.</b>	<ul style="list-style-type: none"><li>✓ Controleer of de TV is ingeschakeld.</li><li>✓ Controleer de videoaansluiting.</li><li>✓ Druk herhaaldelijk op SOURCE op de DVD-speler en selecteer "DVD" of druk op DISC op de afstandsbediening.</li><li>✓ Stel uw TV in op het juiste videokanaal. Dit kanaal bevindt zich meestal bij kanaal 00. Mogelijk beschikt de afstandsbediening van uw TV over een toets om Auxiliary of A/V IN te selecteren. Zie de gebruiksaanwijzing van de TV voor bijzonderheden. U kunt ook de kanalen doorlopen totdat het DVD-scherm op de TV verschijnt.</li><li>✓ Als progressive scan is geactiveerd, maar de aangesloten TV geen signalen van progressive scan ondersteunt, of wanneer de kabels niet correct zijn aangesloten, zie bladzijde 18-19 voor aanwijzing over het instellen van progressive scan, of schakel progressive scan als volgt uit:<ol style="list-style-type: none"><li>1) Schakel progressive scan uit of schakel geïnterlineerd modus aan.</li><li>2) Druk op SYSTEM op de afstandsbediening om het systeemmenu te sluiten, en vervolgens op DISC en "1" om progressive scan te sluiten.</li></ol></li></ul>
<b>Vervormd of slecht beeld.</b>	<ul style="list-style-type: none"><li>✓ Soms kan het beeld lichtelijk vervormd worden. Dit wijst niet op een technische storing.</li><li>✓ Reinig de disk.</li></ul>
<b>Sterk vervormd beeld of zwart/wit beeld.</b>	<ul style="list-style-type: none"><li>✓ De TV heeft een standaard kleurensysteem. Als het kleurensysteem van de disk of van het DVD-systeem verschilt van het kleursysteem van de TV, dan kan het beeld vervormen of zwart/wit zijn.</li></ul>



# Verhelpen van storingen

**De beeldverhouding van het beeldscherm kan niet gewijzigd worden ondanks dat het beeldformaat is ingesteld.**

**Geen of vervormd geluid.**

**Weergave met de DVD-speler niet mogelijk.**

**Het DVD-microsystem reageert niet wanneer toetsen ingedrukt worden.**

**Sommige functies, waaronder hoeken, ondertiteling, of meertalige audio, werken niet.**

**Veel ruis tijdens ontvangst van radiozenders.**

- ✓ De beeldverhouding op de DVD-schijf ligt vast.
- ✓ Bij sommige TV's kan de beeldverhouding niet veranderd worden.
- ✓ Controleer het volume.
- ✓ Controleer of de luidsprekers goed zijn aangesloten.
- ✓ Vervang de luidsprekerkabels.
- ✓ Ontkoppeld de hoofdtelefoon.
- ✓ Als het systeem in de standen pauze, slow-motion, of snel vooruit/achteruit zoeken staat, ► **||** drukken om normale weergave te hervatten.
- ✓ Plaats een leesbare disk in de lader met de bedrukte kant naar boven gericht.
- ✓ Controleer het disktype, kleursysteem, en regiocode. Controleer of de disk beschadigd of vuil is.
- ✓ Druk op SYSTEM om het instellingsmenu te sluiten.
- ✓ Schakel het kinderslot uit of verander het niveau.
- ✓ Er zit condens in het systeem. Verwijder de disk en wacht ongeveer een uur.
- ✓ Verwijder de stekker uit het stopcontact en sluit opnieuw aan.
- ✓ De DVD heeft geen meertalige audio of ondertiteling.
- ✓ Veranderen van de gesproken taal of de ondertiteling is niet toegestaan op de DVD.
- ✓ Mogelijk zijn deze functies niet beschikbaar op de disk.
- ✓ Stem af op de juiste frequentie.
- ✓ Sluit de antenne's aan.
- ✓ Rol de FM-draadantenne helemaal uit. Verstel de antenne voor optimaal ontvangst en monteer de antenne aan de wand.
- ✓ Sluit de FM-buitenantenne aan.
- ✓ Verstel de richting van de antenne voor optimaal ontvangst.
- ✓ Plaats de antenne verder van apparatuur die een storende invloed kan hebben.
- ✓ Zet het systeem verder weg van uw TV of andere apparatuur.

## **De afstandsbediening werkt niet.**

- ✓ Selecteer de juiste bron (bijvoorbeeld DISC of TUNER) voordat u op een functietoets drukt.
- ✓ Richt de afstandsbediening op de sensor van het toestel.
- ✓ Ga dichterbij de speler staan.
- ✓ Verwijder eventuele obstakels.
- ✓ Vervang de batterijen door nieuwe.
- ✓ Controleer of de batterijen op de juiste manier zijn geplaatst.

## **Het scherm is zwart.**

- ✓ Druk nogmaals op DIM.

## **Laag zoemend geluid.**

- ✓ Plaats het DVD-microsysteem zo ver mogelijk van elektrische apparatuur die storingen kunnen veroorzaken.

## **Zwakke basweergave.**

- ✓ Controleer of de luidspreker met de juiste polariteit zijn aangesloten.

## **Progressive Scan werkt niet.**

- ✓ Controleer of de uitgang van het videosignaal op 'Ypbpr' staat.

## **Geen beeld en geluid.**

- ✓ Controleer of de RGB/SCART-kabel op het juiste apparaat is aangesloten, (zie De TV aansluiten).

## **U hoort geen geluid via de HDMI-aansluiting.**

- ✓ Controleer de aansluiting tussen de TV en de HDMI-aansluiting op de DVD-speler.
- ✓ Controleer of de TV deze DVD-speler van het type 480p/576p/720p/1080i ondersteunt.
- ✓ Controleer of uw TV-systeem juist is ingesteld.

**Analog (Analog):** Geluid dat niet in nummers is omgezet. Analogo geluid varieert, terwijl digitaal geluid specifieke numerieke waarden heeft. Deze aansluitingen sturen audio door twee kanalen, links en rechts.

**Aspect ratio (Beeldverhouding):** De verhouding tussen de verticale en horizontale afmeting van het scherm of het getoonde beeld. De horizontale vs. verticale verhouding van normale TV's is 4:3, van breedbeeld 16:9.

**AUDIO OUT Jacks (AUDIO OUT-aansluitingen):** Ingangen op de achterkant van het DVD-systeem die audiosignalen naar een ander systeem sturen (een TV, Stereo, ed.).

**Bit Rate (Bitsnelheid):** De hoeveelheid data die gebruikt wordt voor een bepaalde lengte van geluid; dit wordt uitgedrukt in kilobits per seconde, of kbps. Het verwijst tevens naar de opnamesnelheid. In het algemeen geldt: hoe hoger de bitsnelheid, hoe beter de geluidskwaliteit. Hogere bitsnelheden vereisen echter meer diskruimte.

**Chapter (Hoofdstuk):** Onderdeel van een beeld- of muziekstuk op een DVD dat kleiner is dan een titel. Een titel bestaat uit meerdere hoofdstukken. Elk hoofdstuk heeft een nummer waarmee u de gewenste inhoud kunt vinden.

**Component Video Out Jacks (Component Video Out-aansluitingen):** Aansluitingen op de achterkant van het DVD-systeem waarmee hogekwaliteit video naar een TV met Component Video In-aansluitingen (R/G/B, Y/Pb/Pr, ed.) wordt gestuurd.

**Diskmenu:** Een schermmenu voor het selecteren van beelden, geluid, ondertitels, hoeken, ed., van een DVD.

**Digital (Digitaal):** Geluid dat is omgezet in numerieke waarden. Digitaal geluid is beschikbaar bij gebruik van DIGITAL AUDIO OUT COAXIAL of OPTICAL aansluitingen. Deze aansluitingen sturen audio via meervoudige kanalen in plaats van slechts twee kanalen zoals bij analogo het geval is.

**Dolby Digital:** Een surround sound systeem ontwikkeld door Dolby Laboratories met maximaal zes digitale audiokanalen (links en rechts, surround links en rechts, en midden).

**DTS:** Digital Theater Systems. Dit is een surround sound systeem, maar verschilt van Dolby Digital. De formaten werden door verschillende bedrijven ontwikkeld.

**JPEG:** Een datacompressiesysteem voor stilstaande beelden ontwikkeld door de Joint Photographic Expert Group, waarbij het verlies aan beeldkwaliteit beperkt blijft ondanks zeer hoge compressie.

**MP3:** "MPE", een bestandsformaat voor geluidsdatacompressie, is een afkorting van Motion Picture Experts Group 1 (of MPEG-1) Audio Layer 3. Door toepassing van het MP3-formaat kan een CD-R of CD-RW 10 keer de hoeveelheid data opslaan dan een gewone CD.

**Multichannel:** In de DVD-specificatie bestaan alle geluidssporen uit één geluidsveld. Multichannel verwijst naar een structuur van geluidssporen met drie of meer kanalen.

**Parental control (Kinderslot):** Een DVD-functie om weergave van een disk afhankelijk van leeftijden van de gebruikers en afhankelijk van landelijke voorschriften te beperken. De beperkingen verschillen per disk; als de functie is ingeschakeld, dan is het niet mogelijk software met een hoger niveau dan door gebruik is ingesteld af te spelen.

**PCM (pulsecodemodulation):** Een systeem voor het omzetten van analoge geluidssignalen in digital signalen voor latere verwerking zonder het gebruik van datacompressie.

**Playback control (PBC):** Verwijst naar het signaal dat opgenomen is op video CDs of SVCDs voor het besturen van weergave. Met behulp van menuschermen die op de video CD of SVCD die PBC ondersteun zijn opgenomen kunt u gebruik maken van interactieve software en software met zoekfuncties.

**Progressive Scan (P-Scan):** Toont alle horizontale lijnen van een beeld in eens, als een signaalframe. Dit systeem converteert geïnterlineerde video van DVD in progressive formaat voor verwerking op een progressive scherm. Het zorgt voor een sterke verhoging van de verticale resolutie. Een progressive scan TV is nodig voor het ontvangen van progressive scan-signalen van het systeem.

**Region code (Regiocodes):** Een systeem dat gebruikt wordt om afspelen van disks te beperken tot bepaalde regio's. Dit toestel speelt alleen disks af met een bepaalde regiocode. De regiocode van het toestel vindt u op het productidentificatieplaatje. Sommige disks zijn compatibel met meer dan één regio (of ALLE regio's).

**S-Video:** Zorgt voor een scherp beeld door gescheiden signalen voor helderheid en kleur te versturen. S-Video kan alleen gebruikt worden als uw TV een S-Video-ingangsaansluiting heeft.

**Sampling Frequency (Bemonsteringsfrequentie):** Frequentie voor het bemonsteren van data wanneer analoge data geconverteerd wordt in digitale data. De bemonsteringsfrequentie geeft numeriek weer hoe vaak het oorspronkelijke analoge signaal per second bemonsterd wordt.

**Surround:** Een systeem voor het creëren van zeer realistische driedimensionale geluidsvelden door meerdere luidsprekers om de luisteraar heen op te stellen.

**Title (Titel):** Het langste beeld- of muziekonderdeel op een DVD, muziek, ed., bij videosoftware, of het hele album bij audiosoftware. Elk hoofdstuk heeft een nummer waarmee u de gewenste inhoud kunt vinden.

**VIDEO OUT jack (VIDEO OUT-uitgang):** Uitgang op de achterkant van het DVD-systeem die videosignalen naar de TV stuurt.

**HDMI:** High Definition Multimedia Interface. Een specificatie die is ontwikkeld door de HDMI-werkgroep die meerkanaals audio combineert met High Definition-video. HDMI beheert signalen in een enkele digitale interface voor gebruik in combinatie met DVD-spelers, digitale televisies en andere audiovisuele apparaten.

Meet Philips at the Internet  
<http://www.philips.com>

English

Français

Español

Deutsch

Nederlands

Italiano

Svenska

Dansk

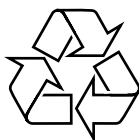

MCD728

