

Register your product and get support at
www.philips.com/welcome

HTS2500
HTS2501



PHILIPS

Obsah

1	Upozornenie	2
	Autorské práva	2
	Súlady s normami	2
	Hlavná poistka (platí len pre Veľkú Britániu)	2
	Ochranné známky	2

2	Dôležité	3
	Bezpečnosť	3
	Starostlivosť o produkt	3
	Likvidácia použitých produktov a batérií	4

3	Vaše domáce kino	4
	Hlavná jednotka	4
	Dialkové ovládanie	5

4	Pripojenie domáceho kina	6
	Konektory	6
	Pripojenie k televízoru	7
	Pripojenie zvuku z televízora alebo iných zariadení	7

5	Používanie domáceho kina	8
	Skôr, ako začnete	8
	Výber zvuku	8
	Prehrávanie disku	9
	Prehrávanie z úložného zariadenia USB	10
	Ďalšie funkcie prehrávania pre disk alebo zariadenie USB	10
	Prehrávanie z rádia	11
	Prehrávanie zvuku z televízora alebo iných zariadení	11

6	Zmena nastavení	11
	Prístup do ponuky nastavenia	11
	Zmena všeobecných nastavení	12
	Zmena nastavení zvuku	12
	Zmena nastavení videa	12
	Zmena nastavení predvolieb	13

7	Aktualizovanie softvéru	13
	Kontrola verzie softvéru	13
	Aktualizácia softvéru z disku CD-R alebo zariadenia USB	13

8	Technické údaje výrobku	14
----------	--------------------------------	----

9	Riešenie problémov	15
----------	---------------------------	----

10	Register	16
-----------	-----------------	----

1 Upozornenie

Autorské práva



Be responsible
Respect copyrights

Tento produkt obsahuje technológiu ochrany proti kopírovaniu, ktorá je chránená patentmi USA a inými právami týkajúcimi sa duševného vlastníctva spoločnosti Rovi Corporation. Spätné inžinierstvo a demontáž sú zakázané.

Autorské práva vo Veľkej Británii

Na nahrávanie a prehrávanie materiálov môže byť potrebný súhlas. Pozrite si autorský zákon z roku 1956 a zákony na ochranu práv umelcov z rokov 1958 až 1972.

Súlad s normami



Tento produkt je v súlade so základnými požiadavkami a inými príslušnými ustanoveniami smernice 2006/95/EC (nízke napätie), 2004/108/EC (EMC).

Hlavná poistka (platí len pre Veľkú Britániu)

Tento produkt je vybavený schválenou lisovanou zástrčkou. Ak treba vymeniť hlavnú poistku, musí sa vymeniť za poistku s rovnakou hodnotou, aká je uvedená na zástrčke (napríklad 10 A).

- 1 Vyberte kryt poistky a poistku.
- 2 Náhradná poistka musí spĺňať normu BS 1362 a obsahovať značku schválenia ASTA. Ak poistku stratíte, obráťte sa na svojho predajcu a overte si správny typ.
- 3 Opätovne nasadte kryt poistky.



Poznámka

- Podľa smernice EMC (2004/108/EC) nesmie byť sieťová zástrčka tohto produktu odpojená od napájacieho kábla.

Ochranné známky



Vyrobené v licencii od spoločnosti Dolby Laboratories. Dolby a symbol dvojitého D sú ochranné známky spoločnosti Dolby Laboratories.



DivX® a DivX Ultra® sú registrované ochranné známky spoločnosti DivX, Inc. a používajú sa na základe licencie.

Certifikácia DivX Ultra® na prehrávanie videa vo formáte DivX® s pokročilými funkciami a prémiovým obsahom.

INFORMÁCIE O FORMÁTE DIVX VIDEO:

DivX® je digitálny formát videa vytvorený spoločnosťou DivX, Inc. Toto je zariadenie s oficiálnou certifikáciou pre formát DivX, ktoré prehráva video vo formáte DivX. Navštívte lokalitu www.divx.com, kde nájdete ďalšie informácie a softvérové nástroje na konverziu súborov do formátu videa DivX.

INFORMÁCIE O FORMÁTE DIVX VIDEO-ON-DEMAND:

Toto zariadenie s certifikáciou pre formát DivX® je potrebné zaregistrovať, aby mohlo prehrávať obsah vo formáte DivX Video-on-Demand (VOD). Aby ste vytvorili registračný kód, nájdite časť DivX VOD v ponuke nastavení vášho zariadenia. S týmto kódom prejdite na lokalitu vod.divx.com, kde dokončíte proces registrácie a získate ďalšie informácie o videu vo formáte DivX VOD.

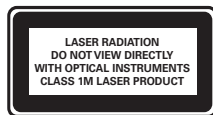

Oblasťné upozornenia

Prístroj sa nesmie používať v mokrom a vlhkom prostredí! Chránite pred striekajúcou a kvapkajúcou vodou!

2 Dôležité

Pred začatím používania domáceho kina si prečítajte všetky pokyny a porozumejte im. Záruka sa nevzťahuje na prípady, ku ktorým dôjde následkom nedodržania pokynov.

Bezpečnosť

Riziko požiaru alebo úrazu elektrickým prúdom.

- Produkt alebo príslušenstvo nikdy nevystavujte dažďu ani vode. Do blízkosti produktu nikdy neumiestňujte nádoby s tekutinami, ako sú napr. vázy. Ak sa na produkt alebo do jeho vnútra dostane kvapalina, okamžite ho odpojte od napájacej zásuvky. Pred ďalším používaním produktu kontaktujte službu starostlivosti o zákazníkov spoločnosti Philips kvôli jeho kontrole.
- Produkt a príslušenstvo nikdy neumiestňujte do blízkosti otvoreného ohňa ani iných zdrojov tepla vrátane priameho slnečného svetla.
- Do vetracích a iných otvorov na produkte nikdy nekladajte predmety.
- Tam, kde ako odpájacie zariadenie slúži sieťová zástrčka alebo prepájacie zariadenie, musí zostať toto odpájacie zariadenie ľahko prístupné pre okamžité použitie.
- Pred búrkou odpojte produkt od elektrickej zásuvky.
- Pri odpájaní napájacieho kábla vždy ťahajte za zástrčku, nikdy nie za kábel.

Riziko skratu alebo požiaru.

- Skôr ako produkt pripojíte k elektrickej zásuvke sa presvedčite, že napätie v sieti zodpovedá hodnotám uvedeným na zadnej alebo spodnej strane produktu. Produkt nikdy n pripájajte do elektrickej zásuvky, ak sa napätie líši.

Riziko poranenia alebo poškodenia domáceho kina.

- V prípade produktu, ktorý môžete upevniť na stenu, použite iba dodanú konzolu na upevnenie na stenu. Konzolu upevňte na stenu, ktorá udrží kombinovanú hmotnosť televízora a konzoly. Spoločnosť Koninklijke Philips Electronics N.V. nenesie žiadnu zodpovednosť za nesprávnu montáž na stenu, ktorá spôsobí nehodu, poranenie alebo poškodenie.

- V prípade reproduktorov so stojanmi použite iba dodané stojany. Stojany pevne upevnite k reproduktorom. Zostavené stojany umiestnite na rovný povrch, ktorý udrží kombinovanú hmotnosť reproduktora a stojana.
- Produkt alebo iné predmety nikdy neukladajte na napájacie káble alebo iné elektrické zariadenia.
- Ak sa produkt prepravuje pri teplote pod 5 °C, odbalte ho a pred zapojením do napájacej zásuvky počkajte, kým jeho teplota nedosiahne teplotu v miestnosti.
- Viditeľná a neviditeľná laserová radiácia pri otvorení. Nevystavujte sa lúčiu.
- Nedotýkajte sa optickej šošovky vo vnútri priečinka na disk.

Riziko prehriatia!

- Tento produkt nikdy neinštalujte do obmedzeného priestoru. Okolo produktu vždy nechajte aspoň 10 cm voľného miesta na vetranie. Uistite sa, že závesy ani iné predmety nezakrývajú vetracie otvory na výrobku.

Riziko kontaminácie.

- Nemiešajte batérie (staré a nové alebo uhlíkové a alkalické atď.).
- Batérie vyberte, ak sú vybité alebo vtedy, ak diaľkové ovládanie nebudete dlhšiu dobu používať.
- Batérie obsahujú chemické látky, preto sa musia správne likvidovať.

Starostlivosť o produkt

- Do priečinka na disk nekladajte okrem diskov žiadne iné predmety.
- Do priečinka na disk nekladajte krivé ani prasknuté disky.
- Ak produkt dlhšiu dobu nepoužívate, vyberte disky z priečinka na disk.
- Produkt čistite iba pomocou tkaniny z mikrovlákná.

Likvidácia použitých produktov a batérií



Váš produkt bol navrhnutý a vyrobený pomocou vysokokvalitných materiálov a komponentov, ktoré sa dajú recyklovať a znova využiť.



Keď sa na produkte nachádza symbol prečiarknutého koša s kolieskami, znamená to, že sa na tento produkt vzťahuje Európska smernica 2002/96/ES. Informujte sa o lokálnom systéme separovaného zberu pre elektrické a elektronické zariadenia.

Dodržiavajte miestne predpisy a nevyhadzujte použité zariadenia do bežného domáceho odpadu. Správnou likvidáciou starého produktu pomôžete zabrániť možným negatívnym následkom pre životné prostredie a ľudské zdravie.



Produkt obsahuje batérie, ktoré na základe Smernice EÚ č. 2006/66/EC nemožno likvidovať spolu s bežným domovým odpadom. Informujte sa o miestnych pravidlách separovaného zberu batérií, pretože správna likvidácia pomáha zabrániť možným negatívnym následkom na životné prostredie a ľudské zdravie.

3 Vaše domáce kino

Blahoželáme Vám ku kúpe a vítame Vás medzi používateľmi produktov spoločnosti Philips. Ak chcete naplno využiť podporu ponúkanú spoločnosťou Philips, zaregistrujte si vaše domáce kino na lokalite www.philips.com/welcome.

Hlavná jednotka

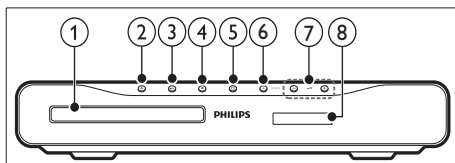

- ① **Priečink na disk**
- ② **▲ (Otvoriť/zatvoriť)**
Slúži na otvorenie alebo zatvorenie priehradky na disk.
- ③ **▶ II (Prehrávať/pozastaviť)**
Spustí, pozastaví alebo obnoví prehrávanie.
- ④ **■ (Zastaviť)**
 - Zastaví prehrávanie.
 - V režime rádia vymaže aktuálnu vopred nastavenú rozhlasovú stanicu.
- ⑤ **⏻ (Pohotovostný režim - zapnutý)**
Zapne domáce kino alebo ho prepne do pohotovostného režimu.
- ⑥ **SOURCE**
Vyberie zdroj zvuku/videa pre domáce kino.
- ⑦ **▲ +/-**
Zvýši alebo zníži hlasitosť.
- ⑧ **Panel displeja**

Dial'kové ovládanie

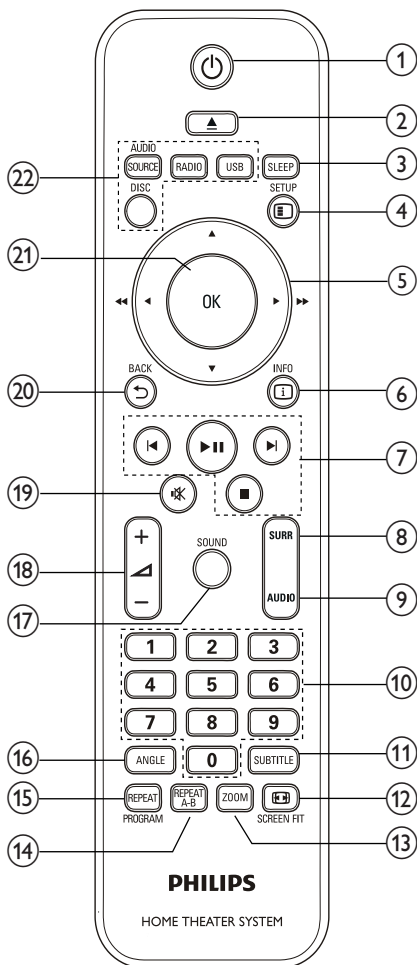

- ① **⏻ (Pohotovostný režim - zapnutý)**
Zapne domáce kino alebo ho prepne do pohotovostného režimu.
- ② **▲ (Otvoriť/zatvoriť)**
Slúži na otvorenie alebo zatvorenie priehradky na disk.
- ③ **SLEEP**
Prepne domáce kino do pohotovostného režimu po uplynutí nastaveného času.

- ④ **☰ SETUP**
Slúži na prístup alebo opustenie ponuky nastavení.
- ⑤ **▲▼◀▶ (Navigačné tlačidlá)**
 - Navigácia v ponukách.
 - V režime videa stlačením tlačidla vľavo alebo vpravo rýchlo pretáčate dozadu alebo dopredu.
 - V režime rádia stlačením tlačidla vľavo alebo vpravo vyhľadáte rozhlasovú stanicu a stlačením tlačidla nahor alebo nadol jemne doladíte rozhlasovú frekvenciu.
- ⑥ **ℹ INFO**
Zobrazí informácie o prehrávanom obsahu.
- ⑦ **Tlačidlá prehrávania**
Ovládanie prehrávania.
- ⑧ **SURR (Priestorový zvuk)**
Prepne na režim priestorového alebo stereofónneho zvuku.
- ⑨ **AUDIO**
Vyberá jazyk zvuku alebo kanál.
- ⑩ **Číselné tlačidlá**
Vyberie položku, ktorá sa má prehrať.
- ⑪ **SUBTITLE**
Vyberie jazyk titulkov pre video.
- ⑫ **Ⓜ SCREEN FIT**
Prispôsobí formát obrazu obrazovke televízora.
- ⑬ **ZOOM**
Priblíženie obrazu video scény alebo obrázka.
- ⑭ **REPEAT A-B**
Označí dva body v rámci kapitoly alebo stopy pre opakované prehrávanie alebo vypne režim opakovaného prehrávania.
- ⑮ **REPEAT/PROGRAM**
 - Zvolí režim opakovaného prehrávania alebo prehrávania v náhodnom poradí.
 - V režime rádia naprogramuje rozhlasové stanice.
- ⑯ **ANGLE**
Zobrazí možnosti pre rôzne uhly kamery.
- ⑰ **SOUND**
Vyberie režim zvuku.

- 18 +/-
Zvýši alebo zníži hlasitosť.
- 19 (Vypnutie zvuku)
Vypína alebo obnovuje zvuk.
- 20 BACK
Návrat na obrazovku predchádzajúcej ponuky.
- 21 OK
Potvrďuje zadanie alebo výber.
- 22 Zdrojové tlačidlá
- AUDIO SOURCE:** Vyberá zdroj zvukového vstupu.
 - RADIO:** Prepne na rádio FM.
 - USB:** Prepne na úložné zariadenie USB.
 - DISC:** Prepne zdroj na disk.

4 Pripojenie domáceho kina

Táto časť vám pomôže pripojiť vaše domáce kino k televízoru a iným zariadeniam. Základné pripojenia domáceho kina s jeho príslušenstvom sú obsiahnuté v Stručnej úvodnej príručke. Úplný interaktívny návod nájdete na lokalite www.connectivityguide.philips.com.

Poznámka

- Identifikáciu a hodnoty napájania produktu nájdete na typovom štítku, ktorý sa nachádza na zadnej alebo spodnej strane produktu.
- Skôr ako budete zapájať alebo prepájať akékoľvek káble sa uistite, že sú všetky zariadenia odpojené od elektrickej zásuvky.

Konektory

Bočné konektory

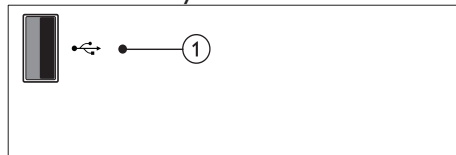

- 1 (USB)
Zvukový vstup, vstup pre video alebo obrazový vstup z úložného zariadenia USB.

Konektory na zadnej strane

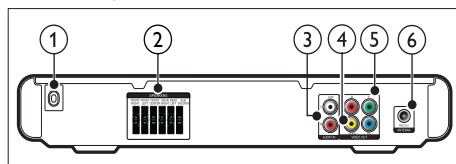

- 1 **AC MAINS~**
Slúži na pripojenie k zdroju napájania.
- 2 **SPEAKERS**
Slúži na pripojenie k dodaným reproduktorm a subwooferu.
- 3 **AUDIO IN-AUX**
Slúži na pripojenie k analógovému zvukovému výstupu na televízore alebo analógovom zariadení.

- ④ **VIDEO OUT-VIDEO**
Slúži na pripojenie ku vstupu kompozitného videa na televízore.
- ⑤ **VIDEO OUT-Y Pb Pr**
Slúži na pripojenie ku vstupu komponentného videa na televízore.
- ⑥ **FM ANTENNA**
Slúži na pripojenie k anténe FM pre príjem rozhlasového vysielania.

Pripojenie k televízoru

Pripojte domáce kino priamo k televízoru prostredníctvom jedného z nasledovných konektorov (od najvyššej po základnú kvalitu videa):

- ① Komponentné video
- ② Kompozitné video

Možnosť 1: Pripojenie k televízoru pomocou konektora YPbPr (komponentné video)

Poznámka

- Kábel komponentného videa alebo konektor môže byť označený ako **Y Cb Cr** alebo **YUV**.

(kábel nie je súčasťou dodávky)

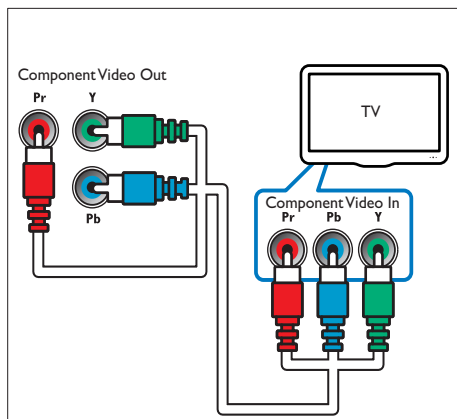

Možnosť 2: Pripojenie k televízoru prostredníctvom kompozitného videa (CVBS)

Poznámka

- Kábel kompozitného videa alebo konektor môže byť označený ako **AV IN**, **VIDEO IN**, **COMPOSITE** alebo **BASEBAND**.

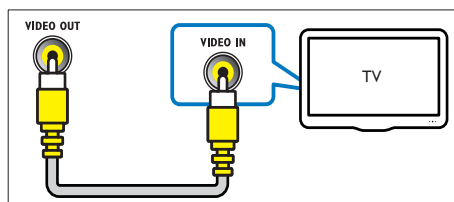

Pripojenie zvuku z televízora alebo iných zariadení

Prostredníctvom domáceho kina môžete prehrávať zvuk z televízora alebo iného zariadenia, ako napr. prijímača káblovej televízie.

Tip

- Stlačením tlačidla **AUDIO SOURCE** vyberte zvukový výstup vášho pripojenia.

(kábel nie je súčasťou dodávky)

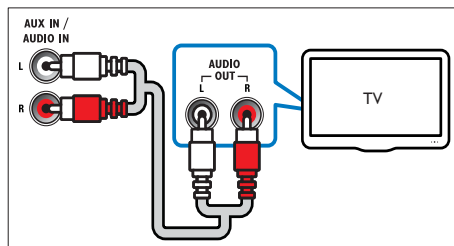

5 Používanie domáceho kina

Táto časť vám pomôže používať systém domáceho kina na prehrávanie médií zo širokej škály zdrojov.

Skôr, ako začnete

Skontrolujte nasledovné položky:

- Vykonajte potrebné pripojenia a dokončite nastavenie popísané v Štručnej úvodnej príručke.
- Prepnite televízor na správny zdroj pre domáce kino.

Výber zvuku

Táto časť vám pomáha pri výbere ideálneho zvuku videa alebo hudby.

Zmena režimu zvuku

Vyberte preddefinované režimy zvuku tak, aby vyhovovali vášmu videu alebo hudbe.

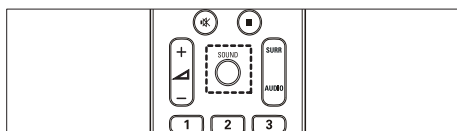

Opakovaným stláčaním tlačidla **SOUND** prechádzajte cez dostupné režimy zvuku.

Režim zvuku	Popis
ACTION/ROCK	Vylepšené nízke a vysoké zvukové pásmo. Ideálne pre akčné filmy a rockovú alebo popovú hudbu.
DRAMA / JAZZ	Čisté stredné a vysoké zvukové pásmo. Ideálne pre drámy a jazzovú hudbu.
CONCERT/ CLASSIC	Neutrálny zvuk. Ideálny pre živé koncerty a klasickú hudbu.
SPORTS	Mierne zvýraznené stredné zvukové pásmo a priestorové efekty pre čisté vokály a atmosféru živého športového podujatia.
NIGHT	Dynamicky ovládaný režim zvuku vhodný na sledovanie filmov v noci alebo pre príjemnú hudbu v pozadí.

Zmena režimu priestorového zvuku

Vďaka režimom priestorového zvuku si môžete vychutnať podmanivý zvuk.

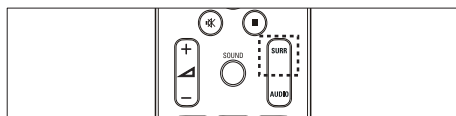

Opakovaným stláčaním tlačidla **SURR** prechádzajte cez dostupné režimy priestorového zvuku.

Možnosť	Popis
MULTI-CHANNEL	Podmanivý viackanálový zvuk pre kvalitnejší zážitok pri sledovaní filmov.
STEREO	Dvojkanálový stereofónny zvuk. Ideálny na počúvanie hudby.

Prehrávanie disku

Domáce kino dokáže prehrať širokú škálu diskov vrátane videa, zvuku a kombinovaných médií (napríklad disk CD-R, ktorý obsahuje obrázky JPEG a hudbu vo formáte MP3).

- 1 Do domáceho kina vložte disk.
- 2 Stlačte tlačidlo **DISC**.
 - ↳ Spustí sa prehrávanie disku alebo sa zobrazí hlavná ponuka disku.
- 3 Prehrávanie ovládate pomocou nasledovných tlačidiel:

Tlačidlo	Postup
Navigationálne tlačidlá	Navigácia v ponukách.
OK	Potvrdzuje zadanie alebo výber.
▶ 	Spustí, pozastaví alebo obnoví prehrávanie.
■	Zastaví prehrávanie.
◀▶	Prejde na predchádzajúcu alebo nasledujúcu stopu, kapitolu alebo súbor.
◀◀▶▶	Rýchle vyhľadávanie smerom dozadu alebo dopredu. Opakovaným stlačením tlačidla zmeníte rýchlosť vyhľadávania.
ZOOM	Priblíženie obrazu video scény alebo obrázka.
REPEAT A-B	Označí dva body v rámci kapitoly alebo stopy pre opakované prehrávanie alebo vypne režim opakovaného prehrávania.
◻ SCREEN FIT	Prispôbi formát obrazu obrazovke televízora.

Používanie možností videa

Počas sledovania videa môžete sprístupniť niekoľko praktických funkcií.

 **Poznámka**

- Dostupné možnosti obrazu závisia od jeho zdroja.

Tlačidlo	Postup
▲▼	Slúži na pomalé vyhľadávanie vpred alebo vzad. Opakovaným stlačením tlačidla zmeníte rýchlosť vyhľadávania. Pri diskoch VCD/SVCD nie je pomalé vyhľadávanie smerom dozadu k dispozícii.
AUDIO	Vyberá jazyk zvuku alebo kanál.
SUBTITLE	Vyberie jazyk titulok pre video.
ℹ INFO	Zobrazí informácie o prehrávanom obsahu.
REPEAT	Opakuje kapitolu alebo titul.
ANGLE	Zobrazí možnosti pre rôzne uhly kamery.

Použitie možností zobrazenia obrázkov

Pri prezeraní obrázkov môžete použiť niekoľko praktických funkcií.

Tlačidlo	Postup
▲▼	Otočí obrázok proti smeru alebo v smere hodinových ručičiek.
◀▶	Preskočí na predchádzajúci alebo nasledujúci obrázok.
REPEAT	Zopakuje zvolený priečinok.
ℹ INFO	Zobrazí albumy fotografií v prehľade miniatúr.

Používanie možností zvuku

Počas prehrávania zvuku môžete sprístupniť niekoľko praktických funkcií.

Tlačidlo	Postup
REPEAT	Nastaví opakované prehrávanie skladby, celého disku alebo prehrávanie skladieb v náhodnom poradí.

Prehrávanie z úložného zariadenia USB

Domáce kino je vybavené konektorom USB, ktorý vám umožňuje prezerať fotografie, počúvať hudbu alebo sledovať filmy uložené na úložnom zariadení USB.

- 1 Pripojte úložné zariadenie USB k domácejmu kinu.
- 2 Stlačte tlačidlo **USB**.
↳ Zobrazí sa prehliadač obsahu.
- 3 Vyberte súbor a potom stlačte tlačidlo **OK**.
- 4 Prehrávanie (pozrite si 'Prehrávanie disku' na strane 9) ovládate pomocou tlačidiel prehrávania.



Poznámka

- Ak úložné zariadenie USB nemožno pripojiť do konektora, použite predlžovací kábel USB.
- Domáce kino nepodporuje digitálne fotoaparáty, ktoré na zobrazenie fotografií vyžadujú počítačový program.
- Úložné zariadenie USB musí byť naformátované v systéme FAT alebo DOS a kompatibilné s triedou veľkokapacitných pamäťových zariadení (Mass Storage Class).

Ďalšie funkcie prehrávania pre disk alebo zariadenie USB

K dispozícii je niekoľko pokročilých funkcií pre prehrávanie videa alebo obrázkov na disku alebo úložnom zariadení USB.

Prehrávanie hudobnej prezentácie

Prehrávajte súčasne hudbu a obrázky a vytvorte si tak hudobnú prezentáciu. Súbory musia byť uložené na tom istom disku alebo úložnom zariadení USB.

- 1 Spustíte prehrávanie skladby.
- 2 Vyhľadajte súbor obrázka a stlačením tlačidla **OK** spustíte prezentáciu.
- 3 Prezentáciu zastavíte stlačením tlačidla **■**.
- 4 Prehrávanie hudby zastavíte opätovným stlačením tlačidla **■**.

Rýchle preskočenie na konkrétny čas pri prehrávaní

Rýchle preskočenie na konkrétnu časť videa zadaním času určitej scény.

- 1 Počas prehrávania videa stlačte tlačidlo **INFO**.
- 2 Stlačením tlačidla **Navigačné tlačidlá** a **OK** vyberte možnosti:
 - **[Čas TIT]** : Čas titulu.
 - **[Čas kap.]** : Čas kapitoly.
 - **[Čas disku]** : Čas disku.
 - **[Čas skladby]** : Čas skladby.
- 3 Zadať čas danej scény a stlačte tlačidlo **OK**.

Prehrávanie z rádia

Domáce kino dokáže uložiť až 40 rozhlasových staníc.

- 1 Skontrolujte, či je pripojená anténa FM.
- 2 Stlačte tlačidlo **RADIO**.
↳ Ak ste nenastavili žiadne rozhlasové stanice, na paneli displeja sa zobrazí „AUTO INSTALL...PRESS PLAY“. Stlačte tlačidlo **▶▶**.
- 3 Prehrávanie ovládate pomocou nasledovných tlačidiel:

Tlačidlo	Postup
◀▶	Vyberie prednastavenú rozhlasovú stanicu.
◀▶▶	Vyhľadá rozhlasovú stanicu.
▲▼	Jemne ladí rozhlasovú frekvenciu.
■	Toto tlačidlo stlačte a podržte stlačené, ak chcete vymazať prednastavenú rozhlasovú stanicu. Stlačením tohto tlačidla zastavíte vyhľadávanie rozhlasových staníc.
PROGRAM	Manuálne: Jedným stlačením tohto tlačidla sprístupníte režim programovania a opätovným stlačením tlačidla uložíte rozhlasovú stanicu. Automatické: Stlačením a podržaním tohto tlačidla po dobu päť sekúnd opätovne nainštalujete rozhlasové stanice.



Poznámka

- Pásmo AM a digitálne rádio nie sú podporované.
- Ak sa nezistí žiaden stereofónny signál alebo sa nájde menej ako päť rozhlasových staníc, zobrazí sa výzva na opätovné nastavenie rozhlasových staníc.
- Ak chcete dosiahnuť čo najlepší príjem, umiestnite anténu ďalej od televízora alebo iného zdroja vyžarovania.

Prehrávanie zvuku z televízora alebo iných zariadení

Opakovaným stláčaním tlačidla **AUDIO SOURCE** vyberte zvukový výstup pripojeného zariadenia.

6 Zmena nastavení

Táto časť vám pomáha zmeniť nastavenia vášho domáceho kina.



Výstraha

- Väčšina nastavení je už nakonfigurovaná na najlepšie hodnoty pre domáce kino. Zmeňte ich iba v prípade, že na to máte konkrétny dôvod, v opačnom prípade je najlepšie ich nechať na prednastavených hodnotách.

Prístup do ponuky nastavenia

- 1 Stlačte tlačidlo **SETUP**.
↳ Zobrazí sa nasledujúca ponuka.

Symbol	Popis
	[Všeobecné nastavenie]
	[Nastavenie zvuku]
	[Nast. videa]
	[Nastavenie preferencií]

- 2 Vyberte ponuku nastavenia a stlačte tlačidlo **OK**.
Prečítajte si nasledujúce časti, ktoré obsahujú informácie o spôsobe zmeny nastavení domáceho kina.
- 3 Ak sa chcete vrátiť do predchádzajúcej ponuky, stlačte tlačidlo **BACK** alebo stlačte tlačidlo **SETUP**, čím nastavenie ukončíte.



Poznámka

- Nemôžete zmeniť nastavenie v sivej farbe.

Zmena všeobecných nastavení

- 1 Stlačte tlačidlo  **SETUP**.
- 2 Vyberte položku **[Všeobecné nastavenie]** a potom stlačte tlačidlo **OK**.
- 3 Vyberte a upravte nasledovné nastavenia:
 - **[Jazyk OSD]** : Vyberie jazyk ponúk na obrazovke.
 - **[Šetrič obr.]** : Zapne alebo vypne režim šetriča obrazovky. Ak je táto funkcia zapnutá, obrazovka po 10 minútach nečinnosti prejde do režimu nečinnosti (napríklad v režime pozastavenia alebo zastavenia).
 - **[Kód DivX(R) VOD]** : Zobrazí registračný kód DivX VOD pre domáce kino.
- 4 Stlačením tlačidla **OK** potvrdíte svoj výber.



Poznámka

- Predtým ako si zakúpite videá vo formáte DivX a začnete ich prehrávať v domácom kine, zaregistrujte si domáce kino pomocou kódu DivX VOD na stránke www.divx.com.

Zmena nastavení zvuku

- 1 Stlačte tlačidlo  **SETUP**.
- 2 Vyberte položku **[Nastavenie zvuku]** a potom stlačte tlačidlo **OK**.
- 3 Vyberte a upravte nasledovné nastavenia:
 - **[Hlas. reprodu.]** : Nastaví úroveň hlasitosti každého reproduktora na ideálne vyvážené zvuku.
 - **[Onesk. reprodu.]** : Nastaví čas oneskorenia pre stredový a zadné reproduktory na dosiahnutie rovnomerného prenosu zvuku zo všetkých reproduktorov.
- 4 Stlačením tlačidla **OK** potvrdíte svoj výber.

Zmena nastavení videa

- 1 Stlačte tlačidlo  **SETUP**.
- 2 Vyberte položku **[Nast. videa]** a potom stlačte tlačidlo **OK**.
- 3 Vyberte a upravte nasledovné nastavenia:
 - **[TV norma]** : Vyberie televízny systém, ktorý je kompatibilný s televízorom.
 - **[Obrazovka TV]** : Vyberie formát zobrazenia obrázkov za účelom ich prispôsobenia obrazovke TV.
 - **[Prispôs. obrazovke]** : Vyberie formát zobrazenia na celú obrazovku, ktorý najlepšie zodpovedá rozmerom televíznej obrazovky.
 - **[Nast. obrazu]** : Vyberie preddefinované nastavenie farieb.
 - **[Progresívne]** : Zapne alebo vypne režim progresívneho riadkovania.
- 4 Stlačením tlačidla **OK** potvrdíte svoj výber.



Poznámka

- Automaticky zvolí najlepšie nastavenie pre televízor. Ak chcete toto nastavenie zmeniť, uistite sa, že televízor nové nastavenie podporuje.
- Niektoré nastavenia obrazu závisia od jeho zdroja. Uistite sa, že disk a televízor podporujú dané nastavenie alebo funkciu.

Zmena nastavení predvolieb

- 1 Stlačte tlačidlo  **SETUP**.
- 2 Vyberte položku **[Nastavenie preferencií]** a potom stlačte tlačidlo **OK**.
- 3 Vyberte a upravte nasledovné nastavenia:
 - **[Zvuk]** : Vyberie jazyk zvuku pre video.
 - **[Titulky]** : Vyberie jazyk titulkov pre video.
 - **[Ponuka disku]** : Vyberie jazyk ponuky pre video disk.
 - **[Rodič. kontrola]** : Obmedzí prístup k diskom nahratým s hodnotením prístupnosti. Ak chcete prehrávať všetky disky bez ohľadu na hodnotenie prístupnosti, vyberte úroveň „8“.
 - **[PBC]** : Zobrazí alebo preskočí ponuku s obsahom diskov VCD a SVCD.
 - **[Heslo]** : Nastaví alebo zmení kód PIN pre prehrávanie diskov s obmedzeným prístupom. Ak nemáte alebo ste zabudli váš kód PIN, zadajte „0000“.
 - **[Titulky DivX]** : Vyberie súbor znakov, ktorý podporuje titulky DivX.
 - **[Info. o verzii]** : Zobrazí verziu softvéru pre domáce kino.
 - **[Predvolené]** : Obnoví predvolené nastavenia domáceho kina naprogramované od výroby.
- 4 Stlačením tlačidla **OK** potvrdíte svoj výber.



Poznámka

- Ak váš preferovaný jazyk disku nie je dostupný, môžete zo zoznamu vybrať položku **[Iné]** a zadať 4-miestny kód jazyka, ktorý nájdete na zadnej strane tohto návodu.
- Ak vyberiete jazyk, ktorý nie je na disku dostupný, domáce kino použije predvolený jazyk disku.
- Uzamknutie disku, heslo (kód PIN) a nastavenia rodičovskej kontroly nemôžete obnoviť na predvolené hodnoty.

7 Aktualizovanie softvéru

Ak chcete skontrolovať nové aktualizácie, na webovej stránke Philips porovnajte aktuálnu verziu softvéru vášho domáceho kina s najnovšou verziou softvéru (ak je dostupná).

Kontrola verzie softvéru

- 1 Stlačte tlačidlo  **SETUP**.
- 2 Vyberte položku **[Nastavenie preferencií]** > **[Info. o verzii]** a potom stlačte tlačidlo **OK**.
 - ↳ Zobrazí sa verzia softvéru.

Aktualizácia softvéru z disku CD-R alebo zariadenia USB

- 1 Na webovej stránke www.philips.com/support vyhľadajte najnovšiu verziu softvéru.
 - Vyhľadajte svoj model a kliknite na možnosť „software&drivers“ (Softvér a ovládače).
- 2 Prevezmite softvér a uložte ho na disk CD-R alebo úložné zariadenie USB.
- 3 Do domáceho kina vložte disk CD-R alebo k domácejmu kinu pripojte úložné zariadenie USB.
- 4 Ak chcete aktualizáciu potvrdiť, postupujte podľa pokynov na obrazovke televízora.
 - ↳ Po dokončení sa domáce kino automaticky vypne a opätovne zapne.
 - Ak sa tak nestane, odpojte napájací kábel a o niekoľko sekúnd ho opätovne pripojte.



Výstraha

- Počas aktualizácie softvéru nevypínajte napájanie, nevyberajte disk CD-R ani neodpájajte úložné zariadenie USB, pretože by ste tým mohli poškodiť domáce kino.

8 Technické údaje výrobku



Poznámka

- Technické parametre a konštrukčné riešenie podliehajú zmenám bez predchádzajúceho upozornenia.

Kód regiónu

Typový štítok na zadnej alebo spodnej strane systému domáceho kina zobrazuje podporované regióny

Krajina	DVD
Európa, Spojené kráľovstvo	
Ázia a Pacifik, Taiwan, Kórea	
Latinská Amerika	
Austrália, Nový Zéland	
Rusko, India	
Čína	

Prehrávacie médiá

DVD-Video, DVD+R/+RW, DVD-R/-RW, CD-R/CD-RW, zvukový disk CD, Video CD/SVCD, Picture CD, MP3-CD, WMA-CD, DivX-CD, úložné zariadenie USB

Formát súborov

- Zvuk: .mp3, .wma
- Video: .divx, .divx ultra, .mpeg, .mpg, .wmv (jednoduchý profil)
- Obrázky: .jpeg, .jpg

Zosilňovač

- Celkový výstupný výkon: 300 W RMS (30 % THD)
- Frekvenčný rozsah: 20 Hz – 20 kHz/±3 dB
- Odstup signálu od šumu: > 65 dB (CCIR) / (posudzované A)
- Citlivosť na vstupe:
 - AUX: 1000 mV

Video

- Systém signálu: PAL/NTSC

Zvuk

- Vzorokovacia frekvencia:
 - MP3: 32 kHz, 44,1 kHz, 48 kHz
 - WMA: 44,1 kHz, 48 kHz
- Konštantná bitová rýchlosť:
 - MP3: 112 kb/s - 320 kb/s
 - WMA: 48 kb/s - 192 kb/s

Rádio

- Rozsah ladenia: FM 87,5 – 108 MHz (50 kHz)
- Odstup signálu od šumu: FM 50 dB
- Frekvenčná odozva: FM 180 Hz – 10 kHz/±6 dB

USB

- Kompatibilita: USB
- Podpora triedy: UMS (USB Mass Storage Class)
- Systém súborov: FAT16, FAT32
- Maximálna podporovaná pamäť: < 160 GB

Hlavná jednotka

- Napájanie: 110 – 240 V, ~50 – 60 Hz
- Spotreba energie: 55 W
- Spotreba energie v pohotovostnom režime: ≤0.9 W
- Rozmery (Š x V x H): 360 x 58 x 303 (mm)
- Hmotnosť: 2,3 kg

Subwoofer

- Impedancia: 12 ohmov
- Budiče reproduktorov: 133 mm (5,25") hlbokotónový reproduktor (woofer)
- Frekvenčná odozva: 20 Hz – 150 Hz
- Rozmery (Š x V x H): 160 x 267,5 x 265 (mm)
- Hmotnosť: 2,65 kg
- Dĺžka kábla: 2 m

Reproduktory

- Systém: širokopásmový satelitný
- Impedancia reproduktora: 3 ohmy
- Budiče reproduktorov: 3" plný rozsah
- Frekvenčný rozsah: 150 Hz – 20 kHz
- Rozmery (Š x V x H): 100 x 100 x 75 (mm)
- Hmotnosť: 0,30~0,66 kg/kus
- Dĺžka kábla:
 - Stredový: 1 m
 - Predný: 2 m
 - Zadný: 10 m

Technické špecifikácie laseru

- Typ: Polovodičový laser GaAlAs (CD)
- Vlnová dĺžka: 645 – 665 nm (DVD), 770 – 800 nm (CD)
- Výstupný výkon: 6 mW (DVD), 7 mW (VCD/CD)
- Divergencia lúča: 60 stupňov.

9 Riešenie problémov



Varovanie

- Nebezpečenstvo zásahu elektrickým prúdom. Nikdy neodstraňujte kryt produktu.

Aby ste zachovali platnosť záruky, nikdy sa sami nepokúšajte opravovať produkt.

Ak zaznamenáte problém pri používaní tohto produktu, pred požiadanim o opravu skontrolujte nasledujúce body. Ak sa problém neodstráni, zaregistrujte svoj produkt a získajte podporu na lokalite www.philips.com/welcome.

Ak kontaktujete spoločnosť Philips, budete požiadaní o uvedenie čísla modelu a sériového čísla vášho produktu. Číslo modelu a sériové číslo sú uvedené na zadnej alebo spodnej strane produktu. Tieto čísla si zapíšte sem:

Číslo modelu _____

Sériové číslo _____

Hlavná jednotka

Tlačidlá na tomto domácom kine nefungujú.

- Odpojte domáce kino od napájacej zásuvky a o niekoľko minút ho opätovne zapojte.

Obráz

Žiadny obraz.

- Uistite sa, že je televízor prepnutý na správny zdroj pre toto domáce kino.
- Ak k tomu dôjde pri zmene TV systému, obnovte predvolené nastavenia: 1) Stlačte tlačidlo ▲ 2) Stlačte tlačidlo ◀ 3) Stlačte tlačidlo **SUBTITLE**.
- Ak k tomu dôjde pri zapínaní režimu progresívneho riadkovania, obnovte predvolené nastavenia: 1) Stlačte tlačidlo ▲ 2) Stlačte tlačidlo ◀ 3) Stlačte tlačidlo **AUDIO**.

Zvuk

Žiadny zvuk.

- Uistite sa, že sú zvukové káble pripojené, a vyberte správny vstupný zdroj (napríklad **AUDIO SOURCE**) pre zariadenie, ktoré chcete použiť na prehrávanie.

Pri sledovaní TV programu nepočuť žiadny zvuk.

- Zvukový kábel zo zvukového vstupu na domácom kine pripojte do zvukového výstupu na televízore a opakovaným stláčaním tlačidla **AUDIO SOURCE** vyberte správny zdroj zvuku.

Rušený zvuk alebo ozvena.

- Ak prehrávate zvuk cez domáce kino, uistite sa, že je hlasitosť TV stlmená alebo nastavená na minimálnu úroveň.

Prehrávanie

Disk nie je možné prehrať.

- Vyčistite disk.
- Uistite sa, že domáce kino tento disk (pozrite si 'Technické údaje výrobku' na strane 14) podporuje.
- Uistite sa, že domáce kino podporuje kód regiónu disku DVD.
- V prípade diskov DVD±RW alebo DVD±R sa uistite, že je disk ukončený.

Video súbory vo formáte DivX sa nedajú prehrať.

- Zaisťte, aby bol súbor vo formáte DivX kódovaný podľa profilu „Home Theater Profile“ kódovacím zariadením DivX.
- Uistite sa, že video súbor vo formáte DivX je úplný.

Titulky súboru vo formáte DivX sa nezobrazujú správne.

- Uistite sa, že názov súboru s titulkami je rovnaký ako názov súboru s filmom.
- Nastavte správny súbor znakov: 1) Stlačte tlačidlo **⏏SETUP**. 2) Vyberte položku **[Nastavenie preferencií]**. 3) Vyberte položku **[Titulky DivX]**. 4) Vyberte podporovanú súpravu znakov. 5. Stlačte tlačidlo **OK**.

Obsah úložného zariadenia USB nie je možné načítať.

- Uistite sa, že je formát úložného zariadenia USB kompatibilný s domácim kinom (pozrite si 'Technické údaje výrobku' na strane 14).
- Uistite sa, že je úložné zariadenie USB naformátované na systém súborov, ktorý domáce kino podporuje.

Na obrazovke televízora sa zobrazí „No entry (Žiadny vstup)“ alebo znak „x“.

- Ovládanie nie je možné.

10 Register

B	
bezpečnosť	3

D	
diaľkový ovládač	5
disk	
podporované disky	14
prehrávanie	9

F	
formáty súborov	14

H	
hľadanie podľa času videa	10

K	
konektory	6
kontaktujte nás	15

L	
likvidácia produktu	4

O	
obraz	
možnosti	9
prehľad miniatúr	9
prezentácia	10, 9
riešenie problémov	15
opakovať	9, 10
otáčanie obrázkov	9

P	
prehľad	
diaľkový ovládač	5
hlavná jednotka	4
konektory	6
prehrávanie	
disk	9
možnosti	9
riešenie problémov	15
rozhlas	11
Úložné zariadenie USB	10

prezentácia	
prehrávanie hudobnej prezentácie	10
pripojenie	
iné zariadenia	7
sprievodca	6
Televízor	7
zvuk z TV	7, 11

R	
recyklácia	4
regionálny kód	14
riešenie problémov	15
rozhlas	
ladenie	11
prehrávanie	11
program	11

S	
softvér	
aktualizácia	13
verzia	13
starostlivosť	3
starostlivosť o produkt	3

T	
technické údaje produktu	14
Televízor	
pripojenie	7
zvuk z TV	7, 11

U	
USB	
aktualizácia softvéru	13
prehrávanie	10

Z	
zmena nastavení	11
zosilňovač	14
zvuk	
pripojenie	7
zvuk	
priestorové	8
režim	8
riešenie problémov	15

Language Code

Abkhazian	6566
Afar	6565
Afrikaans	6570
Amharic	6577
Arabic	6582
Armenian	7289
Assamese	6583
Avestan	6569
Aymara	6589
Azerbaijani	6590
Bahasa Melayu	7783
Bashkir	6665
Belarusian	6669
Bengali	6678
Bihari	6672
Bislama	6673
Bokmål, Norwegian	7866
Bosanski	6683
Brezhoneg	6682
Bulgarian	6671
Burmese	7789
Castellano, Español	6983
Catalán	6765
Chamorro	6772
Chechen	6769
Chewa; Chichewa; Nyanja	7889
中文	9072
Chuang; Zhuang	9065
Church Slavik; Slavonic	6785
Chuvash	6786
Corsican	6779
Česky	6783
Dansk	6865
Deutsch	6869
Dzongkha	6890
English	6978
Esperanto	6979
Estonian	6984
Euskara	6985
Ελληνικά	6976
Faroese	7079
Français	7082
Frysk	7089
Fijian	7074
Gaelic; Scottish Gaelic	7168
Gallegan	7176
Georgian	7565
Gikuyu; Kikuyu	7573
Guarani	7178
Gujarati	7185
Hausa	7265
Herero	7290
Hindi	7273
Hiri Motu	7279
Hrvatski	6779
Ido	7379
Interlingua (International)	7365
Interlingue	7365
Inuktitut	7385

Inupiaq	7375
Irish	7165
Íslenska	7383
Italiano	7384
Ivrit	7269
Japanese	7465
Javanese	7486
Kalaallisut	7576
Kannada	7578
Kashmiri	7583
Kazakh	7575
Kernewek	7587
Khmer	7577
Kinyarwanda	8287
Kirghiz	7589
Komi	7586
Korean	7579
Kuanyama; Kwanyama	7574
Kurdish	7585
Lao	7679
Latina	7665
Latvian	7686
Letzeburgesch;	7666
Limburgan; Limburger	7673
Lingala	7678
Lithuanian	7684
Luxembourgish;	7666
Macedonian	7775
Malagasy	7771
Magyar	7285
Malayalam	7776
Maltese	7784
Manx	7186
Maori	7773
Marathi	7782
Marshallese	7772
Moldavian	7779
Mongolian	7778
Nauru	7865
Navaho; Navajo	7886
Ndebele, North	7868
Ndebele, South	7882
Ndonga	7871
Nederlands	7876
Nepali	7869
Norsk	7879
Northern Sami	8369
North Ndebele	7868
Norwegian Nynorsk;	7878
Occitan; Provençal	7967
Old Bulgarian; Old Slavonic	6785
Oriya	7982
Oromo	7977
Ossetian; Ossetic	7983
Pali	8073
Panjabi	8065
Persian	7065
Polski	8076
Português	8084

Pushto	8083
Russian	8285
Quechua	8185
Raeto-Romance	8277
Romanian	8279
Rundi	8278
Samoan	8377
Sango	8371
Sanskrit	8365
Sardinian	8367
Serbian	8382
Shona	8378
Shqip	8381
Sindhi	8368
Sinhalese	8373
Slovensky	8373
Slovenian	8376
Somali	8379
Sotho; Southern	8384
South Ndebele	7882
Sundanese	8385
Suomi	7073
Swahili	8387
Swati	8383
Svenska	8386
Tagalog	8476
Tahitian	8489
Tajik	8471
Tamil	8465
Tatar	8484
Telugu	8469
Thai	8472
Tibetan	6679
Tigrinya	8473
Tonga (Tonga Islands)	8479
Tsonga	8483
Tswana	8478
Türkçe	8482
Turkmen	8475
Twi	8487
Uighur	8571
Ukrainian	8575
Urdu	8582
Uzbek	8590
Vietnamese	8673
Volapuk	8679
Walloon	8765
Welsh	6789
Wolof	8779
Xhosa	8872
Yiddish	8973
Yoruba	8979
Zulu	9085

