

PHILIPS

Бездротовий
гучномовець

TAS5505

Посібник користувача



Зареєструйте свій виріб та отримайте підтримку тут:
www.philips.com/support

Зміст

1	Важлива інформація	2
	Безпека	2

2	Ваш бездротовий гучномовець	3
	Вступ	3
	Що в коробці	3
	Огляд бездротового гучномовця	3

3	Початок роботи	4
	Заряджання вбудованого акумулятора	4
	Увімкнення/вимкнення	4

4	Відтворення з пристроїв Bluetooth	5
	Відтворення з пристроїв Bluetooth	5
	Керування відтворенням	5
	Керування телефонним викликом	5
	З'єднання в пару у стереорежимі	5

5	Інформація про виріб	7
----------	-----------------------------	----------

6	Усунення несправностей	8
	Загальні	8
	Bluetooth	8

7	Примітка	9
	Відповідність	9
	Турбота про довкілля	9
	Заява Федеральної комісії зі зв'язку США (FCC)	9
	Повідомлення про товарний знак	10

1 Важлива інформація

Безпека

Важливі інструкції з безпеки

- Переконайтеся, що напруга живлення відповідає напрузі, яку вказано на задній або нижній стороні пристрою.
- На гучномовець не повинні потрапляти краплі або бризки.
- Не розміщуйте на гучномовці будь-яке джерело небезпеки (наприклад, предмети, заповнені рідиною або запалені свічки).
- Переконайтеся, що навколо гучномовця в достатній кількості вільного місця для провітрювання.
- Будь ласка, використовуйте гучномовець безпечно в середовищі з температурою від 0° до 45°.
- Використовуйте тільки пристосування й аксесуари, визначені виробником.

Запобіжні заходи щодо акумулятора

- Небезпека вибуху при неправильній заміні акумулятора. Замінійте тільки на такий самий акумулятор або еквівалентний тип.
- Акумулятор (комплект акумуляторів або вставлені акумулятори) слід оберігати від надмірної дії тепла, наприклад сонячних променів, вогню тощо.
- Акумулятор може становити небезпеку в умовах екстремально високих або низьких температур, яким батарея може піддаватися під час використання, зберігання чи транспортування; а також в умовах низького тиску повітря на великій висоті.
- Не замінюйте акумулятор неправильного типу, адже це може позбавити гарантії (наприклад, у випадку деяких типів літєвих акумуляторів).
- Потрапляння акумулятора у вогонь або гарячу піч, або механічне подрібнення або різання батареї може призвести до вибуху.
- Якщо залишити акумулятор у навколишньому середовищі з дуже високою температурою, це може призвести до вибуху або витoku горючої рідини або газу.



Попередження!

- Ніколи не знімайте корпус цього гучномовця.
- Ніколи не змащуйте жодну з деталей цього гучномовця.
- Ставте цей гучномовець на рівну, тверду і стійку поверхню.
- Ніколи не ставте гучномовець на інше електрообладнання.
- Використовуйте цей гучномовець тільки в приміщенні. Тримайте гучномовець якнайдалі від води, вологи та предметів, заповнених рідиною.
- Тримайте цей гучномовець подалі від потрапляння прямих сонячних променів, відкритого вогню або тепла.
- Небезпека вибуху при заміні акумулятором неправильного типу.

2 Ваш бездротовий гучномовець

Вітаємо з придбанням і ласкаво просимо до Philips! Щоб сповна скористатися підтримкою Philips, зареєструйте виріб за адресою www.philips.com/welcome.

Вступ

За допомогою цього гучномовця ви можете насолоджуватися аудіо з вашого пристрою Bluetooth.

Що в коробці

Перевірте вміст пакування:

- Гучномовець
- Кабель USB
- Короткий посібник користувача
- Паспорт безпеки
- Глобальна гарантія

Огляд бездротового гучномовця

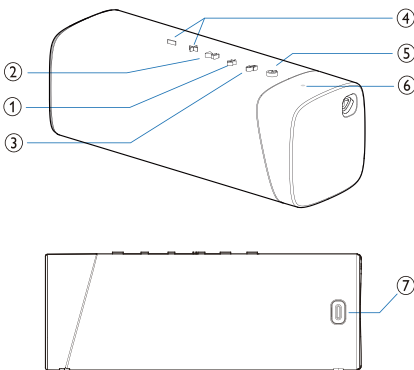

- ① ✖
 - Вхід у режим з'єднання Bluetooth.
 - Очищення інформації про з'єднання Bluetooth.
- ② ▶||
 - У режимі Bluetooth натисніть, щоб зупинити або відновити відтворення.
 - У режимі Bluetooth двічі натисніть, щоб відтворити наступну композицію.
 - Відповідь на вхідний дзвінок через з'єднання Bluetooth.
- ③ 🔗
 - Натисніть та утримуйте, щоб увійти в режим стереоз'єднання.
 - Він працює тільки тоді, коли у вас є два однакові гучномовці Philips S5505 BT.
- ④ - / +
 - Відрегулюйте гучність.
- ⑤ ⏻
 - Увімкнення/вимкнення гучномовця.
 - Показує стан Bluetooth.
- ⑥ **Світлодіодний індикатор**
 - Перевірка рівня заряду акумулятора.
 - Щоб перевірити стан акумулятора, натисніть будь-яку іншу клавішу, окрім ⏻, оскільки ⏻ вона вимикає живлення.
- ⑦ ⚡
 - Зарядження вбудованого акумулятора.

3 Початок роботи

Завжди дотримуйтесь інструкцій у цьому розділі.

Заряджання вбудованого акумулятора

Гучномовець живиться від вбудованого акумулятора.

Примітка

- Перед використанням повністю зарядіть вбудований акумулятор.
- Коли гучномовець увімкнено, а акумулятор розряджено, світлодіодний індикатор рівня заряду блимає червоним кольором.

Підключіть роз'єм USB-C на гучномовцю до розетки (5 В \approx 1 А) за допомогою кабелю USB, що додається.

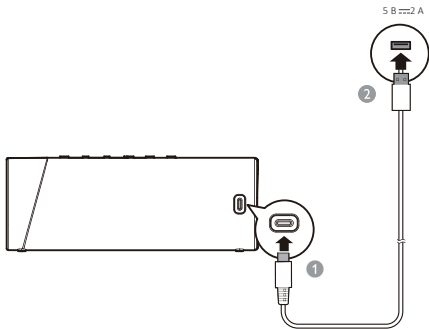

- ↳ Коли гучномовець заряджається, світлодіодний індикатор рівня заряду акумулятора світиться червоним і білим поперемінно.
- ↳ Коли гучномовець повністю заряджено, індикатор рівня заряду акумулятора вимикається.
- ↳ Натисніть будь-яку клавішу, щоб перевірити рівень заряду акумулятора. Світлодіодний індикатор показує стан заряджання.

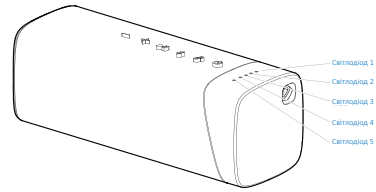

Заряд акумулятора	Світлодіод 1	Світлодіод 2	Світлодіод 3	Світлодіод 4	Світлодіод 5
Заряджено повністю	Постійний білий				
> 80%	Постійний білий			ВИМК.	
50–80%	Постійний білий			ВИМК.	
20–50%	Постійний білий		ВИМК.		
< 20%	ВИМК.		Блимає червоним	ВИМК.	



Увага!

- Ризик пошкодження гучномовця! Переконайтеся, що напруга живлення відповідає напрузі, яку вказано на задній або нижній стороні гучномовця.
- небезпека ураження електричним струмом! Коли ви від'єднуєте кабель USB, завжди витягуйте роз'єм із гнізда. Ніколи не тягніть за кабель.
- Використовуйте тільки USB-кабель, вказаний виробником або той, що поставляється з цим гучномовцем.

Увімкнення/вимкнення

Натисніть , щоб увімкнути гучномовець.

- ↳ Ви почуєте звукове сповіщення.
- ↳ Він автоматично перейде в режим з'єднання Bluetooth, а світлодіодний індикатор блиматиме білим кольором.

Щоб вимкнути гучномовець, натисніть  ще раз.



Примітка

- Гучномовець автоматично вимкнеться через 15 хвилин, якщо немає з'єднання Bluetooth.

4 Відтворення з пристроїв Bluetooth

Відтворення з пристроїв Bluetooth

За допомогою цього гучномовця ви можете насолоджуватися аудіо з вашого пристрою Bluetooth.

Примітка

- Переконайтеся, що функцію Bluetooth увімкнено на вашому пристрої.
- Максимальна відстань для з'єднання гучномовця і пристрою Bluetooth становить 20 метрів (66 футів).
- Тримайте подалі від будь-яких інших електронних пристроїв, які можуть викликати перешкоди.

- 1 Натисніть , щоб увімкнути гучномовець, він автоматично перейде в режим з'єднання Bluetooth.
- 2 Увімкніть Bluetooth і виберіть «Philips S5505» у списку Bluetooth на вашому пристрої для з'єднання.
- 3 Відтворіть аудіо на пристрої Bluetooth, щоб запустити потокове передавання музики.

Світлодіодний індикатор	Опис
Білий (блимає швидко)	Готовий до з'єднання
Білий (блимає повільно)	Повторне підключення останнього з'єданого пристрою
Постійний білий	З'єднано

Примітка

- Щоб вимкнути пристрій, натисніть та утримуйте кнопку  протягом 2 секунд, поки світлодіодний індикатор не почне швидко блимати білим кольором.
- Коли ви вмикаєте гучномовець, він завжди автоматично намагається повторно з'єднатися з останнім підключеним пристроєм.
- Щоб очистити інформацію про з'єднання, натисніть та утримуйте  протягом 2 секунд, поки світлодіодний індикатор не почне повільно блимати білим кольором 3 рази.

Керування відтворенням

Під час відтворення музики



Натисніть, щоб призупинити або відновити відтворення

Натисніть двічі, щоб відтворити наступну композицію



Регулювання гучності

Керування телефонним викликом



Натисніть, щоб відповісти або завершити виклик

Натисніть та утримуйте, щоб відхилити виклик





Регулювання гучності

З'єднання в пару у стереорежимі

Два однакові бездротові гучномовці (Philips S5505) можуть з'єднуватися один з одним, щоб отримати стереозвучання.

Примітка

- Перш ніж підключати режим стерео, переконайтеся, що другий гучномовець перебуває в режимі з'єднання Bluetooth.
- Максимальна відстань для з'єднання гучномовця і пристрою Bluetooth становить 20 метрів (66 футів).
- У стереорежимі кнопка на другому гучномовці працює так само, як і на основному.

- 1** Натисніть , щоб увімкнути обидва гучномовці, вони автоматично увійдуть у режим з'єднання Bluetooth. На основному гучномовці натисніть та утримуйте , щоб увійти в режим стереоз'єднання, поки світлодіодний індикатор не почне поперемінно блимати червоним і білим кольорами.
 - ↳ При успішному з'єднанні ви почуєте звуковий сигнал.
 - ↳ Світлодіодний індикатор на другому гучномовці постійно світиться білим.
- 2** Натисніть  на будь-якому гучномовці. Музика відтворюватиметься через обидва гучномовці.

Щоб вийти з режиму стерео, натисніть та утримуйте  на будь-якому з гучномовців.

5 Інформація про виріб



Примітка

- Інформація про виріб може змінюватися без попереднього повідомлення.

Загальна інформація

Живлення:	5 В --- 2 А
Вбудований літійовий акумулятор	3,7 В, 4800 мА·год.
Габарити (Ш x В x Г)	191 x 72 x 70 мм
Вага (основний блок)	0,58 кг

Підсилювач

Вихідна потужність	20 Вт
Частотна характеристика	20–20 000 Гц
Співвідношення сигнал-шум	> 70 дБ

Гучномовець

Опір	3
Максимальна вхідна потужність	20 Вт
Розмір	40 x 80 мм

Bluetooth

Версія Bluetooth	5.0
Частотний діапазон	2402–2480 МГц
Максимальна потужність сигналу	4 дБм
Сумісні профілі Bluetooth	A2DP, AVRCP
Діапазон Bluetooth	приблизно 20 м

6 Усунення несправностей



Попередження!

- Ніколи не знімайте корпус гучномовця.

Щоб зберегти гарантію, ніколи не намагайтеся відремонтувати гучномовець самостійно.

Якщо у вас виникли проблеми під час використання цього гучномовця, перш ніж звернутися в сервіс, перевірте такі пункти.

Якщо проблему не вдається вирішити, перейдіть на веб-сторінку компанії Philips (www.philips.com/support). У разі звернення у Philips переконайтеся, що гучномовець, номер моделі та серійний номер під рукою.

Загальні

Немає живлення

- Переконайтеся, що гучномовець повністю заряджено.
- Переконайтеся, що роз'єм USB гучномовця підключено правильно.
- Щоб зекономити енергію, гучномовець автоматично вимикається через 15 хвилин, якщо немає аудіосигналу або не під'єднано жодного пристрою.

Немає звуку

- Відрегулюйте гучність цього гучномовця.
- Відрегулюйте гучність на підключеному пристрої.
- Переконайтеся, що пристрій Bluetooth перебуває в межах ефективного робочого діапазону.

Гучномовець не працює

- Перезапустіть гучномовець.

Bluetooth

Якість звуку погана після підключення до пристрою з підтримкою Bluetooth.

- Сигнал Bluetooth поганий. Перемістіть пристрій ближче до цього виробу або усуньте будь-які перешкоди між ними.

Не вдається знайти [Philips S5505] на Bluetooth-пристрої для з'єднання.

- Натисніть та утримуйте  протягом 2 секунд, щоб увійти в режим з'єднання Bluetooth, а потім спробуйте знову.

Не вдається з'єднатися з вашим пристроєм Bluetooth

- На вашому пристрої не увімкнено функцію Bluetooth. Знайдіть у посібнику користувача вашого пристрою, як увімкнути функцію.
- Цей гучномовець не перебуває в режимі з'єднання.
- Цей гучномовець уже підключено до іншого пристрою, який підтримує Bluetooth. Від'єднайте та повторіть спробу.

7 Примітка

Будь-які зміни або модифікації цього пристрою, не схвалені компанією **MMD Hong Kong Holding Limited**, можуть призвести до анулювання повноважень користувача на роботу з виробом.

Відповідність



Цим самим **TP Vision Europe B.V.** заявляє, що цей виріб відповідає основним вимогам та іншим відповідним положенням Директиви 2014/53/EU. Ви можете знайти Заяву про відповідність на www.philips.com/support.

Турбота про довкілля

Утилізація старого виробу й акумулятора



Цей виріб сконструйовано і виготовлено з високоякісних матеріалів і компонентів, що підлягають переробці й вторинному використанню.



Цей символ на продукті означає, що на виріб поширюються умови Європейської директиви 2012/19/EU.



Цей символ означає, що виріб містить акумулятори, на які поширюється Європейська директива 2013/56/EU, які не можна утилізувати разом зі звичайними побутовими відходами. Дізнайтеся про місцеву систему роздільного збору відходів для електронних і електричних виробів, а також акумуляторів. Дотримуйтеся місцевих правил і ніколи не викидайте виріб і акумулятори зі звичайними побутовими відходами. Належна

утилізація старих виробів та акумуляторів допоможе запобігти негативному впливу на навколишнє середовище та здоров'я людей.

Витягнення одноразових акумуляторів

Щоб витягнути одноразові акумулятори, див. розділ встановлення акумуляторів.

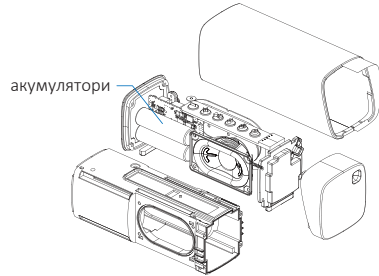

Тільки для НАОЧНОСТІ

Екологічна інформація

Усе зайве пакування не використовувалося. Ми намагалися зробити упаковку, яку легко розділити на три матеріали: картон (коробка), пінополістерол (захист від ударів) і поліетилен (мішки, захисний пінопластовий лист). Ваша система складається з матеріалів, які можуть бути перероблені спеціалізованими підприємствами і використані вдруге. Будь ласка, дотримуйтеся місцевих правил утилізації пакувальних матеріалів, старих акумуляторів і обладнання.

Заява Федеральної комісії зі зв'язку США (FCC)

Пристрій відповідає правилам Федеральної комісії зі зв'язку США, Частина 15. Дія виконується за таких двох умов: (1) цей пристрій не викликає шкідливі перешкоди, і (2) цей пристрій має приймати будь-які перешкоди, включаючи перешкоди, які можуть викликати збої в роботі.

Попередження! Зміни або модифікації, не схвалені стороною, яка відповідає за дотримання вимог, можуть позбавити користувача права керувати обладнанням.

Примітка: це обладнання було випробувано і виявлено, що воно відповідає обмеженням для цифрових пристроїв класу В відповідно до частини 15 Правил Федеральної комісії зі зв'язку США.

Ці обмеження призначені для забезпечення належного захисту від шкідливих перешкод під час встановлення в житлових приміщеннях.

Це обладнання генерує, використовує і може випромінювати радіочастотну енергію і, якщо його не встановлено і воно не використовується відповідно до інструкцій виробника, воно може викликати шкідливі перешкоди для радіозв'язку. Однак немає ніякої гарантії, що перешкоди не виникнуть в окремих випадках встановлення. Якщо це обладнання викликає шкідливі перешкоди для приймання радіо- або телесигналу, які можна визначити шляхом вимкнення й увімкнення обладнання, користувачеві рекомендується спробувати виправити завади за допомогою одного або кількох таких заходів: (1) Переорієнтуйте або перемістіть приймальну антену. (2) Збільште відстань між обладнанням і приймачем. (3) Підключіть обладнання до розетки в мережі, яка відрізняється від тієї, до якої підключено приймач. (4) Зверніться до постачальника або досвідченого радіо/телемайстра.

Попереджувальна інформація щодо радіочастотного опромінення

Пристрій було перевірено на відповідність загальним вимогам щодо радіочастотного опромінення. Пристрій можна використовувати в побутових умовах без обмежень.

Повідомлення про товарний знак



Логотип і словесний торговий знак Bluetooth® є зареєстрованими товарними знаками, що належать Bluetooth SIG, Inc., компанія **MMD Hong Kong Holding Limited** використовує такі знаки за ліцензією. Інші товарні знаки і торгові найменування належать їхнім відповідним власникам.



Технічні характеристики можуть змінюватися без попереднього повідомлення.

Philips і емблема щита Philips є зареєстрованими товарними знаками Koninklijke Philips N. V. і використовуються за ліцензією.

Цей виріб було виготовлено і продано під відповідальністю компанії MMD Hong Kong Holding Limited або однієї з її філій, і MMD Hong Kong Holding Limited є гарантом щодо цього виробу.

TAS5505_00_UM_V1.0

