

DVDVIDEO DIGITAL SURROUND SYSTEM



**PHILIPS**

## Important notes for users in the U.K.

### Mains plug

This apparatus is fitted with an approved 13 Amp plug. To change a fuse in this type of plug proceed as follows:

- 1 Remove fuse cover and fuse.
- 2 Fix new fuse which should be a BS1362 5 Amp, A.S.T.A. or BSI approved type.
- 3 Refit the fuse cover.

If the fitted plug is not suitable for your socket outlets, it should be cut off and an appropriate plug fitted in its place.

If the mains plug contains a fuse, this should have a value of 5 Amp. If a plug without a fuse is used, the fuse at the distribution board should not be greater than 5 Amp.

*Note: The severed plug must be disposed of to avoid a possible shock hazard should it be inserted into a 13 Amp socket elsewhere.*

### How to connect a plug

The wires in the mains lead are coloured with the following code: blue = neutral (N), brown = live (L).

- As these colours may not correspond with the colour markings identifying the terminals in your plug, proceed as follows:
  - Connect the blue wire to the terminal marked N or coloured black.
  - Connect the brown wire to the terminal marked L or coloured red.
  - Do not connect either wire to the earth terminal in the plug, marked E (or  $\frac{1}{2}$ ) or coloured green (or green and yellow).

Before replacing the plug cover, make certain that the cord grip is clamped over the sheath of the lead - not simply over the two wires.

### Copyright in the U.K.

Recording and playback of material may require consent. See Copyright Act 1956 and The Performer's Protection Acts 1958 to 1972.

## Italia

### DICHIARAZIONE DI CONFORMITA'

Si dichiara che l'apparecchio MX5700D, Philips risponde alle prescrizioni dell'art. 2 comma 1 del D.M. 28 Agosto 1995 n. 548.

Fatto a Eindhoven

Philips Consumer Electronics  
Philips, Glaslaan 2  
5616 JB Eindhoven, The Netherlands

## Norge

Typeskilt finnes på apparatens underside.

**Observer: Nettbryteren er sekundert innkoplet. Den innebygde nettdelen er derfor ikke frakoplet nettet så lenge apparatet er tilsluttet nettkontakten.**

For å redusere faren for brann eller elektrisk støt, skal apparatet ikke utsettes for regn eller fuktighet.

## CAUTION

**Use of controls or adjustments or performance of procedures other than herein may result in hazardous radiation exposure or other unsafe operation.**

## VAROITUS

**Muiden kuin tässä esitettyjen toimintojen säädön tai asetusten muutto saattaa altistaa vaaralliselle säteilylle tai muille vaarallisille toiminnoille.**

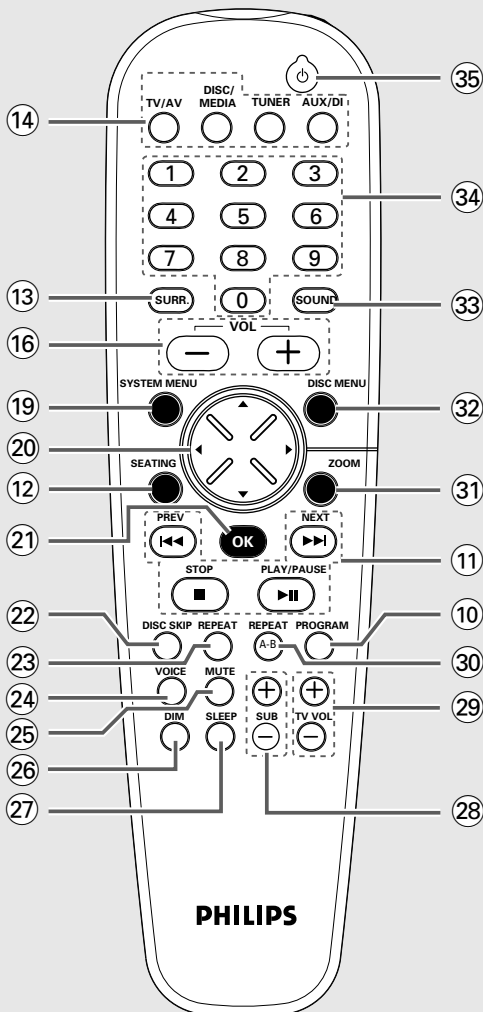
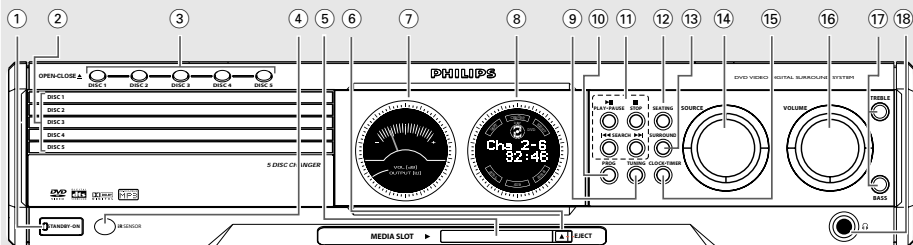

## DK

**Advarsel: Usynlig laserstråling ved åbning når sikkerhedsafbrydere er ude af funktion. Undgå udsættelse for stråling.**

**Bemærk: Netafbryderen er sekundært indkoblet og afbryder ikke strømmen fra nettet. Den indbyggede netdel er derfor tilsluttet til lysnettet så længe netstikket sidder i stikkontakten.**

## S

**Klass 1 laserparat**

**Varning! Om apparaten används på annat sätt än i denna bruksanvisning specificerats, kan användaren utsättas för osynlig laserstrålning, som överskrider gränsen för laserklass 1.**

**Observera! Stömbrytaren är sekundärt kopplad och bryter inte strömmen från nätet. Den inbyggda nätdelen är därför ansluten till elnätet så länge stickproppen sitter i vägguttaget.**

## SF

**Luokan 1 laserlaite**

**Varoitus! Laitteen käyttäminen muulla kuin tässä käyttöohjeessa mainitulla tavalla saattaa altistaa käyttäjän turvallisuusluokan 1 ylittävälle näkymättömälle lasersäteilylle.**

**Oikeus muutoksiin varataan. Laite ei saa olla alttiina tippu-ja roiskevedelle.**

**Huom. Toiminnanvalitsin on kytketty toisiopuolelle, eikä se kytke laitetta irti sähköverkosta. Sisäänrakennettu verkko-osa on kytkettyinä sähköverkkoon aina silloin, kun pistoke on pistorasiassa.**

English ..... 6

English

Français ..... 46

Français

Español ..... 86

Español

Deutsch ..... 126

Deutsch

Nederlands ..... 166

Nederlands

Italiano ..... 206

Italiano

## Generel information

Medleveret tilbehør .....	48
Rengørings- og sikkerhedsinformation .....	48

## Tilslutninger

Trin 1: Opsætning af surround-højttalerne ..	49
Trin 2: Opsætning af fronthøjttalerne på subwoofer-søjlerne .....	49
Trin 3: Tilslutning af højttalerne og de to subwoofere .....	50
Trin 4: Placering af højttalere og subwoofere	51
Trin 5: Tilslutning af FM/MB antennerne .....	51
Trin 6: Tilslutning af TV .....	52
Brug af Scart jackstik .....	52
Brug af Composite Video jackstik (CVBS)	52
Brug af S-Video jackstik .....	52
Trin 7: Tilslutning af netledningen .....	53

## Tilslutninger (ekstra muligheder)

Tilslutning af en videobåndoptager (VCR) eller en Kabel/Satellitboks .....	54
Sådan ser og lytter man på videoafspilning	54
Sådan bruges videobåndtageren til optagelse af DVD-afspilning .....	54
Tilslutning af digitalt audioapparat .....	55
Sådan lyttes der på afspilningen .....	55
Optagelse (digital) .....	55

## Funktionsoversigt

Hovedapparat og fjernbetjening .....	56
Kontrolknapper som kun findes på fjernbetjeningen .....	57

## Opstart

Trin 1: Isætning af batterier i fjernbetjeningen	58
Sådan bruges fjernbetjeningen til at regulere på systemet .....	58
Trin 2: Indstilling af uret .....	58
Trin 3: Indstilling af TV'et .....	59
Sådan vælges NTSC- eller PAL-stilling på fjernbetjeningen .....	59
Valg af det farvesystem der passer til TV'et .....	59
Trin 4: Valg af højttaleropsætning .....	60
Ændring af lyttepositionens kontrolstilling	60
Indstilling af højttaler-kanalerne .....	61
Trin 5: Indstilling af ønsket sprog .....	61

## Disc-betjening

Discs der kan afspilles .....	62
Afspilning af discs .....	62
Sådan tændes/slukkes der for auto Eco standby-stilling .....	63
Sådan bruges discmenuen .....	63
Generelle afspilningskontroller .....	63
Genoptaget afspilning fra det sted, hvor der sidst blev stoppet (DVD/VCD) .....	63
Udskiftning af discs uden at afbryde afspilningen .....	63
Valg af de forskellige gentagelses-funktioner	64
Funktionen for gentaget afspilning .....	64
Gentagelse af en bestemt sekvens i et afsnit/spor .....	64
Indprogrammering af favoritspor (audio-CD'ere og VCD'ere) .....	64-65
Sådan slettes et program .....	65
Sådan bruges menubjælken til indprogrammering .....	65
Afspilning af MP3/billed-CD'er (Kodak, JPEG)	66
Indprogrammering af en MP3 disc .....	66

## Kortlæser-betjening

Noget om kortlæsere .....	67
Afspilning af JPEG-billeder i et memorykort	67

## DVD menubetjening

Sådan bruges menubjælken .....	68
Sådan bruges opsætningsmenuen .....	69
Indstilling af TV-formatet .....	69
Indstilling af videoudgangen .....	70
Tænd/sluk for TV-spareskærm .....	70
Indstilling af analog udgang .....	70
Indstilling af den digitale udgang .....	71
Indstilling af PCM udgangen .....	71
Tænde/slukke for natstilling .....	72
Tilbage til de oprindelige indstillinger .....	72
Begrænset afspilning ved brug af forældrekontrol .....	73
Ændring af password .....	74

---

## Tunerbetjening

Opsøgning af radiostationer .....	75
Indlæsning af radiostationer i forvalget .....	75
Sådan bruges Plug & Play .....	75
Automatisk indlæsning i forvalget .....	76
Manuel indlæsning i forvalget .....	76
Opsøgning af en radiostation i forvalget .....	76
Sådan slettes en radiostation i forvalget ..	76

---

## Timer-betjening

Indstilling af timeren .....	77
Sådan aktiveres/deaktiveres timeren .....	77
Indstilling af indslumrings-timeren .....	78

---

## Lyd- og volumenkontroller

Valg af surroundlyd .....	79
Valg af surroundlyd .....	79
Sådan tændes/slukkes der for "klar tale"	
lydeffekten .....	79
Regulering af subwoofer-lydstyrken .....	79
Regulering af bas/diskantniveauet .....	79
Valg af digitale lydeffekter .....	79
Volumenkontrol .....	79

---

## Andre funktioner

Tænde/slukke for systemet .....	80
Sådan aktiveres en funktion .....	80
Sådan sættes systemet i Eco Power	
standby-stilling .....	80
Sådan sættes systemet i standby-stilling	
(uret/klokken ses) .....	80
Dæmpning af lyset i systemets displayskærm	80
Optagelse i et eksternt tilsluttet apparat .....	80
Sådan bruges fjernbetjeningen til at	
regulere på TV'et .....	80

---

## Specifikationer .....

81

---

## Fejlsøgning .....

82–83

---

## Gloser .....

84

---

## Kortlæser-information .....

85

# Generel information

## Medleveret tilbehør

Surround/  
midterhøjttalerkabel



Fronthøjttaler og  
subwoofer-kabler



Scartkabel (sort)



FM-trådanterne



MB-rammeantenne



Fjernbetjening og  
to batterier

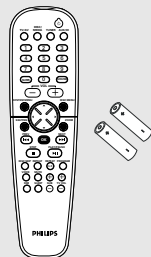

Netledning



Minihøjttalerholdere  
og skruer

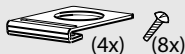

Bøjler og skruer



## Rengørings- og sikkerhedsinformation

### Undgå høje temperaturer, fugtighed, vand og støv.

– Udsæt ikke anlægget, batterier og discs for fugtighed, regn, sand eller høj varme (forårsaget af varmeafgivende apparater eller direkte sollys). Hold altid discskuffen lukket i for at undgå, at der kommer støv på laserlinsen.

### Undgå kondensproblemer.

– Hvis afspilleren pludselig flyttes fra kolde til varme omgivelser, kan der dannes kondens på laserlinsen, så det ikke er muligt at spille discs. Lad i så fald afspilleren stå i de varme omgivelser, til kondensen er forsvundet.

### Blokér ikke for ventilationshuller.

– Anbring ikke DVD-systemet i en lukket reol eller lign. Og sørg for at der er ca. 10 cm frit rum på alle sider af afspilleren, så der opnås tilstrækkelig ventilation.

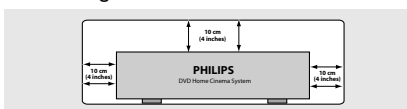

### Rengøring af discs.

– CD'ere rengøres med en blød, fnugfri klud, som bevæges i lige linier fra midten af pladen og ud mod kanten. Brug ikke rengøringsmidler da dette kan ødelægge pladen!

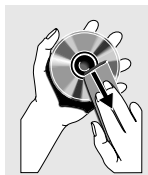

– Skriv kun på den trykte side af en CDR(W) og brug kun en blød filtpen.  
– Hold kun på kanten af pladen og berør ikke den glatte overflade.

### Rengøring af kabinettet.

– Brug en blød klud let fugtet med et mildt rengøringsmiddel. Brug ikke opløsningsmidler som indeholder sprit, benzin, ammoniak eller andre skrappe midler.

### Find et egnet sted.

– Anbring afspilleren på et fladt, hårdt og stabilt underlag.



## Trin 1: Opsætning af surround-højtalerne

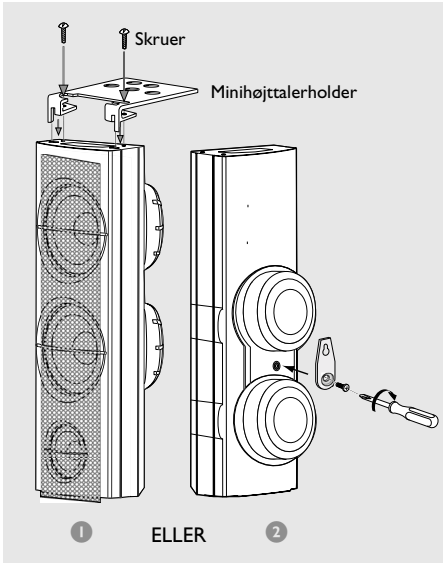

- 1 Før højtalerne forbindes til DVD-systemet, skrues minihøjtalerholderne godt fast på surround-højtalerne med de medleverede skruer.

ELLER

- 2 Alternativt kan man vælge at montere højtalerne på en væg. Skru de medleverede bøjler godt fast på bagsiden af højtalerne med de medleverede skruer. Skru derefter skruer (ikke medleveret) ind i væggen på de steder, hvor højtalerne skal hænge og hæng dem op.

### ADVARSEL!

Bed en kvalificeret person om at fastgøre bøjlerne på væggen. Gør det IKKE selv så der undgås beskadigelse og personulykker.

Bemærk:

- Surround-højtalerne mærkes som REAR L (venstre) eller REAR R (højre).

## Trin 2: Opsætning af fronthøjtalerne på subwoofer-søjlerne

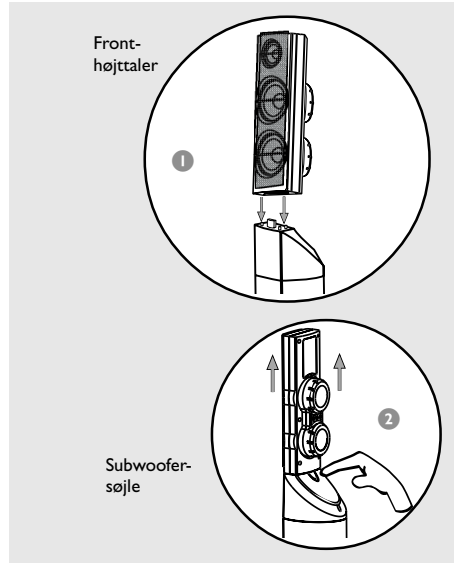

Forbindelserne mellem fronthøjtalerne og DVD-systemet sker gennem de to subwoofer-søjler.

- 1 Sæt venstre fronthøjtaler på den venstre subwoofer-søjle og sæt højre fronthøjtaler på den højre subwoofer-søjle.
- 2 Fronthøjtalerne kan frigøres fra subwoofer-søjlerne ved at trykke på knappen på bagsiden af søjlerne og trække højtalerne opad.

Bemærk:

- Fronthøjtalerne mærkes som FRONT L (venstre) eller FRONT R (højre).

# Tilslutninger

## Trin 3: Tilslutning af højttalerne og de to subwoofere

Dansk

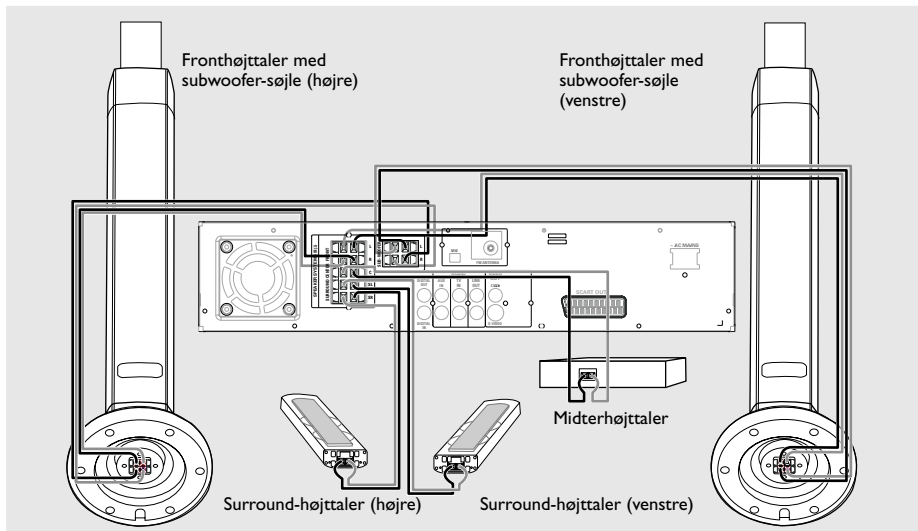

Tilslut de medleverede højttalersystemer ved hjælp af de medleverede højttalerkabler så farverne på kablerne matcher med farverne på jackstikkene. Sæt den afisolerede del af højttalerkablerne helt ind i jackstikkene.

Højttalere / Subwoofer	⊖	⊕
Forreste venstre (FL) (L)	sort	hvid
Front højre (FR) (R)	sort	rød
Midterste (C)	sort	grøn
Surround venstre (SL)	sort	blå
Surround højre (SR)	sort	grå
Subwoofer (L)	sort	violet
Subwoofer (R)	sort	violet

### Bemærkninger:

- Sørg for at højttalerkablerne er korrekt tilsluttet. Forkert tilslutning kan ødelægge systemet som følge af kortslutning.
- Tilslut aldrig mere end én højttaler til hvert par + / - jackstik.
- Tilslut aldrig højttalere med lavere impedans end de medleverede. Se afsnittet SPECIFIKATIONER i denne brugervejledning.

## Trin 4: Placering af højttalere og subwoofere

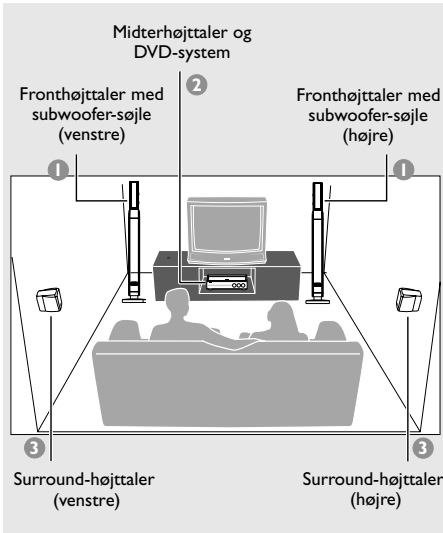

For at få bedst mulig surroundlyd skal alle højttalere anbringes i samme afstand fra lyttepositionen.

- ① Anbring venstre og højre fronthøjttalere med subwoofer-søjlerne i samme afstand fra TV'et og i en vinkel på ca. 45 grader i forhold til lyttepositionen.
- ② Anbring midterhøjttaleren over TV'et eller DVD-systemet således at lyden fra midterkanalen kan lokaliseres.
- ③ Anbring surround-højttalerne mod hinanden i normal ørehøjde f.eks. monteret på væg.

### Bemærkninger:

- For at undgå magnetisk forstyrrelse, må fronthøjttalerne ikke anbringes for tæt ved TV'et.
- Sørg for at der er tilstrækkelig med luft omkring DVD-systemet.

## Trin 5: Tilslutning af FM/MB antennerne

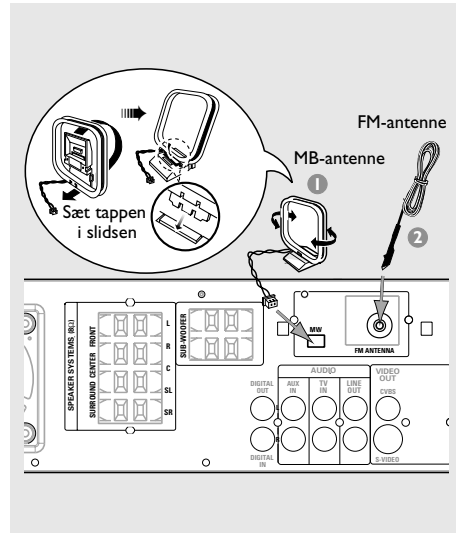

- ① Tilslut den medleverede MB-rammeantenne til **MW** jackstikket. Stil MB-rammeantennen på en hyld eller lignende eller hæng den op på en væg.
- ② Tilslut den medleverede FM-trådentenne til **FM** jackstikket. Træk ledningerne ud i fuld længde og fastgør ledningsenderne på en væg.

Der fås bedre FM-stereomodtagelse ved at tilslutte en udendørs FM-antenne (ikke medleveret).

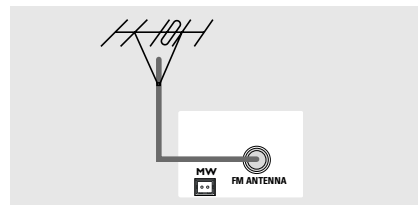

### Bemærkninger:

- Anbring antennerne så der fås bedst modtagelse.
- For at undgå uønskede forstyrrelser skal antennerne anbringes så langt væk som muligt fra TV'et, videobåndoptageren eller andre radiostøjforstyrrende kilder.

# Tilslutninger

## Trin 6: Tilslutning af TV

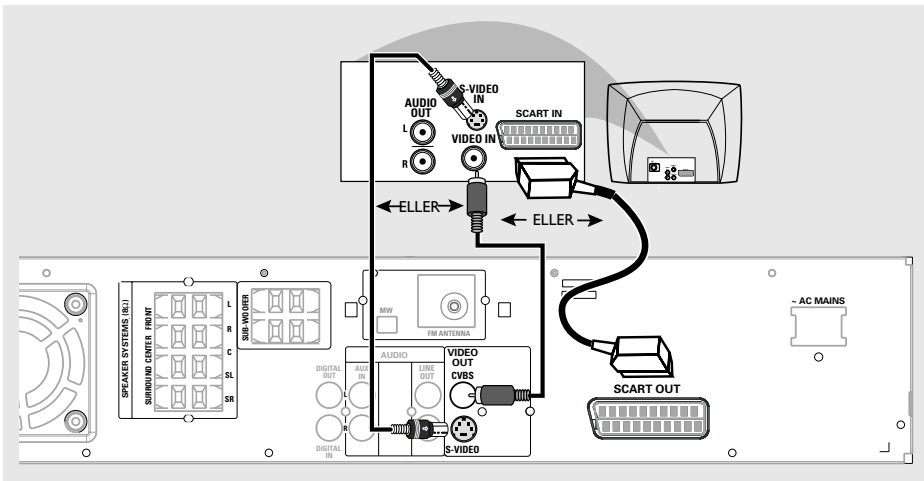

Dansk

### VIGTIGT!

- Det er kun nødvendigt at lave én af følgende mulige videotilslutninger afhængig af TV'ets muligheder.
- Tilslut DVD-systemet direkte til TV'et.
- ScartVideo tilslutning giver den bedste billedkvalitet, og S-Video tilslutning giver bedre billedkvalitet. Disse to muligheder skal findes på TV'et.
- Hvis der både bruges ScartVideo og S-Video tilslutning ved tilslutningen af TV'et, vil videosignalet automatisk skifte til S-Video, når der tændes for DVD-systemet. Angående indstilling af VIDEO OUT(put) til "Scart" se på side 70.

### Brug af Scart jackstik

- Forbind med scart videokablet (sort) DVD-systemets **SCART** jackstik med TV'ets tilsvarende Scart indgangs-jackstik.  
*ELLER*

### Brug af Composite Video jackstik (CVBS)

- Forbind med et composite videokabel (gult, ikke medleveret) DVD-systemets **CVBS** jackstik med TV'ets videoindgangs-jackstik (kan være mærket A/V In, Video In, Composite eller Baseband).  
*ELLER*

### Brug af S-Video jackstik

- Forbind med et S-videokabel (ikke medleveret) DVD-systemets **S-VIDEO OUT** jackstik med TV'ets S-Video indgangs-jackstik (kan være mærket Y/C eller S-VHS).

## Trin 7: Tilslutning af netledningen

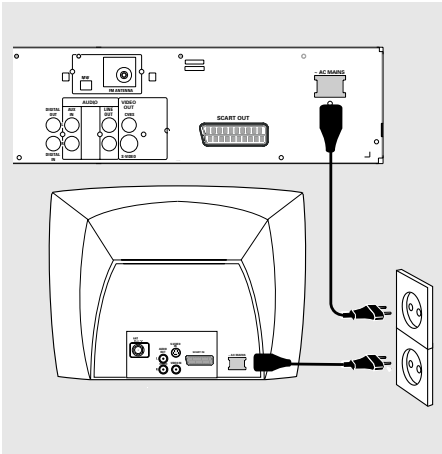

**Når alle andre tilslutninger er udført sættes netledningens netstik i en stikkontakt (som tændes).**

Foretag ikke tilslutninger eller ændring af tilslutninger når der er strøm på systemet.

### På DVD-systemet:

Displaypanelet viser eventuelt "AUTO INSTALL - PRESS PLAY". Tryk på ►|| på frontpanelet for at få indlæst og lagret alle tilgængelige radiostationer eller tryk på ■ for at forlade indlæsningsfunktionen (se afsnittet "TUNER-betjening" på side 75).

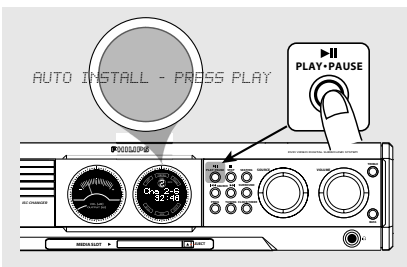

# Tilslutninger (ekstra muligheder)

## Tilslutning af en videobåndoptager (VCR) eller en Kabel/Satellitboks

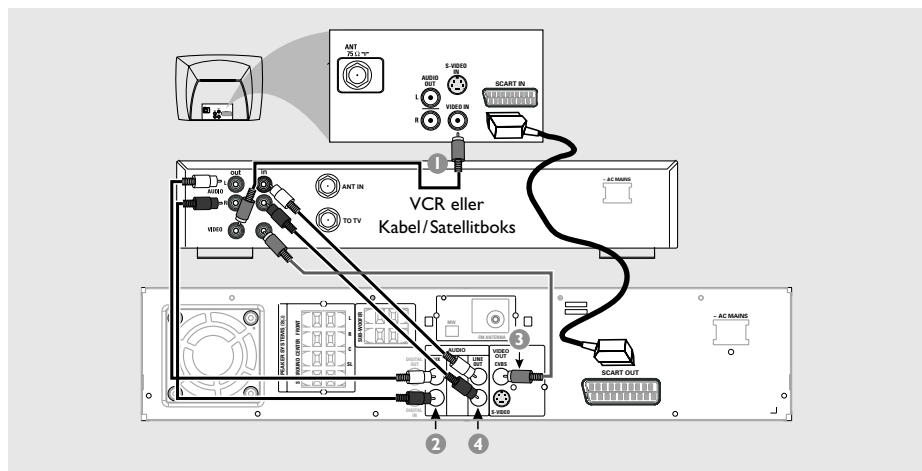

### Sådan ser og lytter man på-afspilning

- 1 Tilslut videobåndoptageren eller kabel/satellitboksen til TV'et som vist.
- 2 Forbind DVD-systemets **AUX IN (R/L)** jackstik med AUDIO OUT jackstikkene på videobåndoptageren eller kabel/satellitboksen.

**Før afspilningen startes**, skal der trykkes på **AUX/DI** på fjernbetjeningen for at vælge "AUX" så indgangskilden aktiveres.

### Sådan bruges videobåndtageren til optagelse af DVD-afspilning

Nogle DVD'ere er optagebeskyttet. Disse kan ikke optages eller kopieres på en videobåndoptager.

- 3 Forbind DVD-systemets **CVBS** jackstik med videobåndoptagerens VIDEO IN jackstik.
- 4 Forbind DVD-systemets **LINE OUT (R/L)** jackstik med videobåndoptagerens AUDIO IN jackstik. Derved kan der laves analoge stereooptagelser (to-kanals, højre og venstre).

**Sådan ses der på DVD-afspilning medens der foregår optagelse**, DVD-systemet skal være forbundet til TV'ets SCART-indgang (som vist ovenfor) eller til TV'ets S-VIDEO indgang.

## Tilslutning af digitalt audioapparat

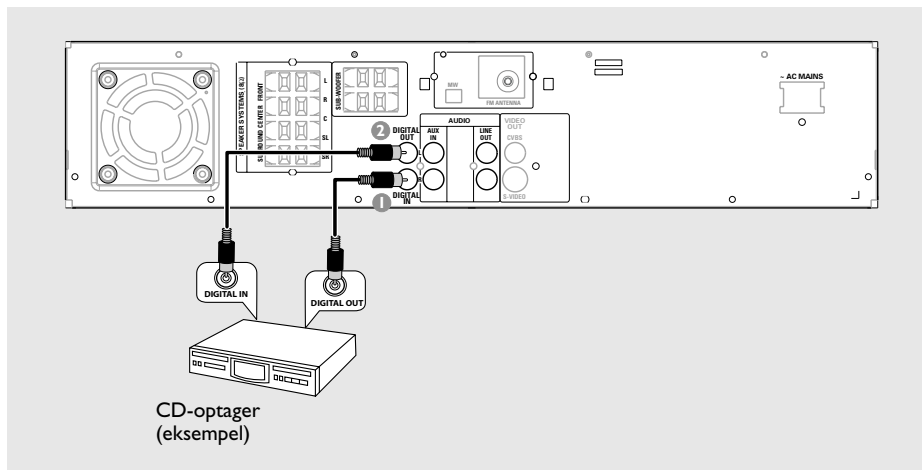

### Sådan lyttes der på afspilningen

- 1 Forbind DVD-systemets **DIGITAL IN** jackstik med et digitalt audioapparats **DIGITAL OUT** jackstik.

Før afspilningen startes, skal der trykkes på **AUX/DI** på fjernbetjeningen for at vælge "DI", så indgangskilden aktiveres.

### Optagelse (digital)

- 2 Forbind DVD-systemets **DIGITAL OUT** jackstik med et digitalt optageapparats **DIGITAL IN** jackstik (f.eks. et kompatibelt DTS-Digital Theatre System med indbygget Dolby Digital dekoder).

**Før optagelsen startes**, skal der vælges **DIGITAL OUTPUT** i overensstemmelse med den anvendte audiotilslutning (se afsnittet "Indstilling af digital udgang" på side 71).

### Bemærkninger:

- Visse DVD'ere er kopibeskyttet, så de ikke kan optages på en videobåndoptager eller andet digitalt optageudstyr.
- Se altid i det andet apparats brugervejledning vedrørende detaljer om tilslutning og brug.

## Hovedapparat og fjernbetjening

### ① **STANDBY ON**

- Sætter systemet i Eco Power standby-stilling eller tænder for systemet.
- \*Sætter systemet i standby-stilling.

### ② **Disc-skuffer 1~5**

- Åbner/lukker de individuelle disc-skuffer.

### ③ **OPEN•CLOSE ▲ (DISC1~5)**

- Åbner/lukker de individuelle disc-skuffer.

### ④ **iR SENSOR**

- Ret fjernbetjeningen mod denne føler.

### ⑤ **MEDIA SLOT**

- Sæt memorykortet i PC'ens kortadaptor og sæt adaptoren ind i kortlæseren for at se.

### ⑥ **EJECT ▲**

- Skyder memorykortet ud af kortlæseren.

### ⑦ **Højtaler-displaypanel**

### ⑧ **System-displaypanel**

### ⑨ **TUNING**

- Skifter mellem frekvenssøgning og forvalgssøgning.

### ⑩ **PROG (PROGRAM)**

- DISC: Starter programmering.
- TUNER: Starter \*automatisk/manuel indprogrammering i forvalget.
- CLOCK: Valg af 12- eller 24 timers visning i urdisplayet.

### ⑪ **▶ II PLAY•PAUSE**

- DISC: Starter/stopper (midlertidig) afspilning.
- TUNER: \*Går i Plug & Play stilling og/eller starter indlæsning af radiostationer i forvalget (kun på hovedapparatet).

### ■ **STOP**

- Forlader en operation.
- DISC: Stopper afspilning eller \*sletter en station station i forvalget.
- TUNER: \*Sletter en radiostation i forvalget.

### ◀◀ **SEARCH** ▶▶ (PREV/NEXT)

- DISC : \*Søger tilbage/fremad eller vælger et spor.
- TUNER: Frekvenssøgning opad/nedad eller valg af en radiostation i forvalget. (På fjernbetjeningen kan der kun foretages frekvenssøgning opad/nedad).
- CLOCK: Indstilling af minut- og timetal.

### ⑫ **SEATING** (kun mulig i multikanals-stilling)

- Tænder/slukker for plankontrol diagrammet på TV'et. Vælg den ønskede planstilling med VOLUME knappen på hovedapparatet eller joysticket på fjernbetjeningen.

### ⑬ **SURROUND (Surr.)**

- Valg af multikanals surroundlyd, 3D-lyd eller stereostilling.

### ⑭ **SOURCE**

- Valg af den relevante aktive funktion: TV/AV, DISC, MEDIA SLOT, TUNER, AUX eller DI.
- DISC: Skifter mellem DISC og MEDIA SLOT (kortlæser).
- TUNER: Skifter mellem FM og MW (mellembølge).
- AUX/DI: Skifter mellem AUX og DI (digital indgang).

### ⑮ **CLOCK•TIMER**

- \*Aktivering af funktionen for indstilling af ur eller timer.
- Viser urdisplayet i nogle få sekunder.

### ⑯ **VOLUME (VOL + -)**

- Regulering af lydstyrken.

### ⑰ **BASS/TREBLE**

- Valg af bas- eller diskantlyd. Reguleres med VOLUME kontrolknappen.

### ⑱

- Bøsning til isætning af hovedtelefoners jackstik. Højtalerudgangene bliver tavse.

\* = Tryk på knappen og hold den nedtrykket i mindst 2 sekunder.



## Kontrollknapper som kun findes på fjernbetjeningen

### 19 **SYSTEM MENU** (kun i DVD stilling)

- Aktiverer eller deaktiverer systemets opsætningsmenu.

### 20 **Joystick** ◀ ▶ ▲ ▼

- Valg af bevægelsesretning i menuen.
- Brug (◀▶) til at vælge en radiostation i forvalget.

### 21 **OK**

- Bekræfter et valg.

### 22 **DISC SKIP**

- Valg af afspilning af den næste disc-skuffe.

### 23 **REPEAT**

- Valg af de forskellige afspilningsfunktioner.

### 24 **VOICE** (kun tilgængelig i multikanals stilling)

- Tænder/slukker for lydeffekten for mere klar tale.

### 25 **MUTE**

- Gør lyden tavs eller kalder den frem igen.

### 26 **DIM**

- Tænder/slukker for lysdæmpningsfunktionen.

### 27 **SLEEP**

- Indstilling af indslumrings-timeren.

### 28 **SUB** + -

- Regulering af subwoofers lydstyrke.

### 29 **TVVOL** + -

- Regulering af TV-lydstyrken (kun på Philips TV).

### 30 **REPEAT A-B**

- Gentagelse af en bestemt passage på en disc.

### 31 **Zoom**

- Forstørrelse af billedet på TV-skærmen.

### 32 **DISC MENU**

- For at se eller fjerne menuen der viser disc-indholdet.
- Kun for VCD-version 2:  
I stopstilling: Tænder/slukker for afspilningskontrol (PBC) funktionen.  
Under afspilning: Går tilbage til hovedmenuen.

### 33 **SOUND**

- Valg af lydeffekt.

### 34 **Panel med cifertaster (0-9)**

- Indtastning af et spor/titelnummer på disc'en.
- Indtastning af nummeret på en radiostation i forvalget.

### 35

- Sætter systemet i Eco Power standby-stilling (energisparestilling).
- \*Sætter systemet i standby-stilling.

## Trin 1: Isætning af batterier i fjernbetjeningen

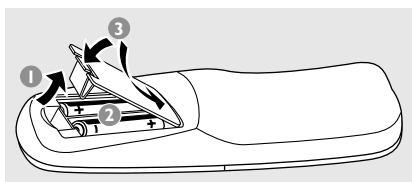

- 1 Luk batterirummet op.
- 2 Isæt to batterier type R06 eller AA som vist på indikeringserne (+ -) i batterirummet.
- 3 Luk batterirummet i.

## Sådan bruges fjernbetjeningen til at regulere på systemet

- 1 Ret fjernbetjeningen direkte mod fjernbetjeningsføleren (iR) på frontpanelet.
- 2 Vælg den kilde der skal betjenes ved at trykke på den relevante tast på fjernbetjeningen (f.eks. TV/AV,TUNER).
- 3 Vælg derefter den ønskede funktion (f.eks. ► ||, ◀◀, ▶▶).

### ADVARSEL!

- Tag batterierne ud så snart de er brugt op eller hvis de ikke skal bruges i længere tid.
- Bland ikke nye og brugte batterier sammen og brug ikke batterier af forskellig type.
- Batterier indeholder kemiske substanser, så bortkast brugte batterier på forsvarlig måde.

## Trin 2: Indstilling af uret

Uret kan indstilles til at vise 12- eller 24 timers visning (f.eks. "12:00 AM" eller "00:00").

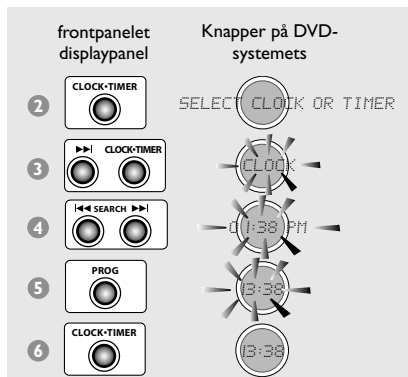

- 1 Tryk på **STANDBY ON** for at tænde for DVD-systemet.
- 2 Tryk på **CLOCK•TIMER** tasten og hold den nedtrykket til displayet viser "SELECT CLOCK OR TIMER".
- 3 Tryk (om nødvendigt) på ►► for at skifte displayet til at vise "CLOCK" og tryk derefter igen på **CLOCK•TIMER** for at bekræfte.
- 4 Tryk på ◀◀ / ▶▶ for at indstille time- og minuttal. Hastigheden på indstillingen kan øges ved at holde ◀◀ / ▶▶ nedtrykket. → Ændringer i minuttallet skifter også timetallet.
- 5 Tryk på **PROG** for at skifte mellem 12- og 24 timers visning.
- 6 Tryk igen på **CLOCK•TIMER** for at lagre indstillingen. → Uret begynder at gå.

### Sådan ses uret (klokken) i en enhver funktion:

- Tryk på **CLOCK•TIMER**. → Uret (klokken) vises i nogle sekunder.

#### Bemærkninger:

- Hvis strømmen tages fra DVD-systemet, slettes urindstillingen.
- Hvis der ikke trykkes på en knap indenfor 90 sekunder, forlader systemet funktionen for indstilling af uret (klokken).

### Trin 3: Indstilling af TV'et

#### VIGTIGT!

Vær sikker på at alle nødvendige tilslutninger er udført (se afsnittet "Tilslutning af TV på siderne 52).

- 1 Regulér på **SOURCE** kontrollknappen indtil displaypanelet viser "DISC X" (eller tryk på **DISC/MEDIA** på fjernbetjeningen).
- 2 Tænd for TV'et og stil det ind på den rigtige videokanal. Den blå Philips DVD-baggrund skal ses på TV-skærmen.
  - Denne kanal ligger normalt mellem den laveste og den højeste kanal og kaldes for FRONT, A/V IN, eller VIDEO. Angående flere detaljer se i TV'ets brugervejledning.
  - Eller: Vælg kanal 1 på TV'et og tryk derefter gentagne gange på "kanal ned" knappen indtil videokanalen ses.
  - Eller: Fjernbetjeningen har en tast eller en omskifterknop, som vælger mellem forskellige videostillinger.

#### Sådan vælges NTSC- eller PAL-stilling på fjernbetjeningen

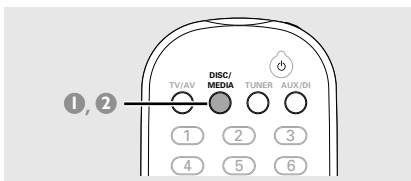

- 1 Tryk på **DISC/MEDIA** på fjernbetjeningen for at aktivere disc-funktionen.
  - Sørg for at der ikke er lagt en MP3- eller billed-CD (Kodak, JPEG) i disc-skuffe 1.
  - Vent med at gå videre til næste trin indtil systemet har færdiggjort indlæsningen af disc'ene. Hvis der begynder afspilning, stoppes den ved at trykke på ■.
- 2 Tryk på **DISC/MEDIA** tasten på fjernbetjeningen og hold den nedtrykket indtil displaypanelet viser "PAL" eller "NTSC".
  - Indstillingen ændres ved at gentage trin 2.

#### Valg af det farvesystem der passer til TV'et

Dette DVD-system er både NTSC- og PAL-kompatibelt. For at kunne afspille en DVD skal både disc'ens, TV'ets og DVD-systemets farvesystemer passe sammen.

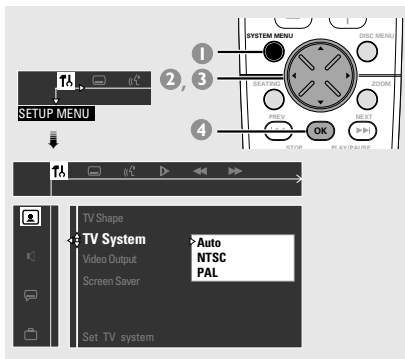

- 1 I disc-stilling stoppes afspilningen. Tryk derefter på **SYSTEM MENU**.
- 2 Vælg ikonen og tryk på ▼.
- 3 Brug fjernbetjeningens joystick (◀▶▲▼) til at navigere i menuen.

Gå til og tryk på ▶.

Gå til "TV System" (og tryk på ▶).

**Auto** – Vælg dette hvis det tilsluttede TV er både NTSC- og PAL-kompatibelt (multisystem).

TV-systemet vil dermed blive tilpasset disc'ens videosystem.

**NTSC** – Vælg dette hvis det tilsluttede TV har indbygget NTSC-system. Dermed ændres en PAL-disc's videosystem (kun VCD'ere) og udgangssignalet til NTSC.

**PAL** – Vælg dette hvis det tilsluttede TV har indbygget PAL-system. Dermed ændres en NTSC disc's videosystem og udgangssignalet til PAL.

- 4 Vælg et emne og tryk **OK**.

#### Sådan forlades menuen

Tryk på SYSTEM MENU.

## Trin 4: Valg af højttaleropsætning

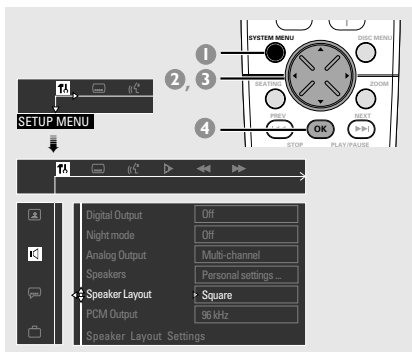

- 1 Tryk i disc-stilling på **SYSTEM MENU**.
- 2 Vælg ikonen og tryk på ▼.
- 3 Brug joysticket (◀▶▲▼) på fjernbetjeningen til at navigere i menuen.

Gå til og tryk på ▶.

Gå til "Speaker Layout" (Højttaler-layout) og tryk på ▶.

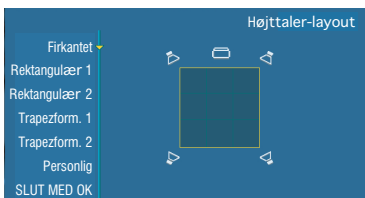

- 4 Vælg det layout der bedst passer til højttaleropsætningen og tryk **OK**.  
 → Højttalerudgangene bliver automatisk indstillet til den valgte højttaleropsætning baseret på lyttepositionen i midten.  
 For at ændre på lyttepositionsindstillingen se afsnittet "Ændring af lyttepositionens kontrolstilling".  
 → Hvis der vælges "Personal" (Personlig), vil højttalerudgangene følge de indstillinger, der er valgt i "Speakers" (Højttalere) menuen (se afsnittet "Indstilling af højttalerkanalerne" på næste side).

### Sådan forlades menuen:

Tryk på **SYSTEM MENU**.

## Ændring af lyttepositionens kontrolstilling

Normalt fås der bedst lyd og ideel lytteposition i midten af rummet. "SEATING" finessen gør det muligt at vælge den aktuelle lytteposition i rummet, så højttalerne automatisk indstilles til optimal lydgenivelse.

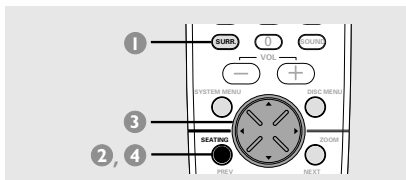

- 1 Tryk gentagne gange på **SURR** (eller på **SURROUND** på frontpanelet) for at vælge "Multi-channel" (Fler-kanal).
- 2 Tryk på **SEATING**.  
 → På TV-skærmen ses lyttepositions-kontrol diagrammet for den aktuelle højttaleropsætning. Hvis opsætningen skal ændres se i afsnittet "Valg af højttaleropsætning".
- 3 Vælg med joysticket (◀▶▲▼) på fjernbetjeningen (eller **VOLUME** knappen på frontpanelet) den i øjeblikket valgte lytteposition.  
 → Under afspilning kan man høre ændringen i lydeffekten, hvis indstillingen af lyttepositionen ændres.  
 → Hvis der ikke trykkes på en knap indenfor 5 sekunder, forsvinder diagrammet på TV-skærmen, og systemet går tilbage til den tidligere indstillede funktion.
- 4 Man kan slukke for "seating"-finessen ved igen at trykke på **SEATING**.  
 → Displayet viser "PERSONAL SETTING", og systemet går tilbage til de tidligere valgte personlige højttaler-indstillinger.

## Indstilling af højttaler-kanalerne

Forsinkelsen af lydgenivelserne (kun i midter- og surround-højttalere) og lydstyrken i de enkelte højttalere kan reguleres.

Disse reguleringer gør det muligt at optimere lyden, så den passer bedst til omgivelserne og opsætningen. Højttalerindstillingerne er kun aktive i multikanals lydudgangene.

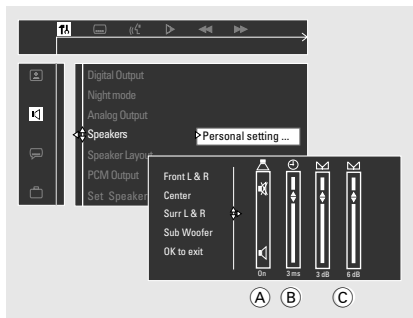

- 1 Tryk gentagne gange på **SURR.** (eller **SURROUND**) på frontpanelet for at vælge "Multi-channel".
- 2 Tryk i disc-stilling på **SYSTEM MENU**.
- 3 Vælg ikonen og tryk på ▼.
- 4 Brug joystikket (◀▶▲▼) på fjernbetjeningen til at navigere i menuen.  
Gå til Gå til ▶.  
Gå til "Speakers" (Højttalere) og tryk på ▶.
- 5 Tryk på ▲▼ for at vælge (Front V&H, Midte, Surr V&H, Sub Woofer) og tryk derefter på ▶ for at kalde højttalerindstillingsmenuen frem.  
→ Der høres en testtone.
- 6 Regulér med ▲▼ tasterne indstillingerne af de enkelte højttalere så der fås den ønskede surroundlyd, hvilket vil sige:
  - A Tænde eller slukke for lydudgangen.
  - B Indstilling af forsinkelsestider. Brug længere forsinkelse hvis surround-højttalere er tættere på lyttepositionen end fronthøjttalere.
  - C Regulering af lydstyrken i den ene eller begge højttalere så lyden er ens.
- 7 Tryk **OK** for at bekræfte.

### Sådan forlades menuen:

Tryk på SYSTEM MENU.

## Trin 5: Indstilling af ønsket sprog

De ønskede sprogindstillinger kan vælges, så DVD-systemet automatisk skifter til det valgte sprog, så snart der ilægges en disc. Hvis det valgte sprog ikke findes på disc'en, vil opstartssproget på disc'en høres. Med undtagelse af DVD-systemets menusprog vil det valgte sprog altid blive aktiveret.



- 1 Stop i disc-stilling afspilningen og tryk på **SYSTEM MENU**.
- 2 Vælg ikonen og tryk på ▼.
- 3 Brug joystikket (◀▶▲▼) på fjernbetjeningen til at navigere i menuen.  
Gå til og tryk på ▶.  
Gå til "Menu Language" (Menusprog) og tryk på ▶.
- 4 Vælg det ønskede sprog og tryk **OK**.
- 5 Brug joystikket (◀▶▲▼) på fjernbetjeningen for at navigere i menuen.  
Gå til og tryk på ▶.  
Gå til et af følgende emner og tryk på ▶.
  - "Audio Language" [Audio-sprog (lydsprog i discs)]
  - "Subtitle" [Undertekst (sprog på undertekster i discs)]
  - "Disc Menu" [Menu (menusprog i discs)]
- 6 Vælg et sprog og tryk **OK**.
- 7 Gentag trin 5~6 for at udføre andre indstillinger.

### Sådan forlades menuen:

Tryk på SYSTEM MENU.

## VIGTIGT!

- DVD discs og afspillere er udstyret med regionale restriktioner. Før afspilning af en disc skal man sikre sig, at disc'en er beregnet til samme zone som afspilleren.
- Afhængig af indholdet på DVD'en eller VIDEO CD'en kan visse funktioner være anderledes eller begrænsede.
- Tryk ikke på disc-skuffen og læg ikke andre ting end discs i skuffen, ellers kan afspilleren blive ødelagt.

## Discs der kan afspilles

### DVD hjemmebiograf-systemet kan afspille følgende discs:

- Digital Video Disc (DVD'ere)
- Video CD (VCD'ere)
- Super Video CD (SVCD'ere)
- Digital Video Disc + Rewritable (DVD+RW discs)
- Compact Disc (CD'ere)
- MP3 discs, billedfiler (Kodak, JPEG) på CD-R(W) discs:
  - JPEG/ISO 9660 format
  - Maksimum 30 karakterers display.
  - Understøttede sampling-frekvenser: 32 kHz, 44.1 kHz, 48 kHz
  - Understøttede bitstrømme: 32-256 (kbps), variable bitstrømme



## Regionskoder

DVD'erne skal være mærket **ALL** (alle) regioner eller **Region 2** for at kunne afspilles i dette DVD-system. Discs, der er mærket med andre regionskoder, kan ikke afspilles.



### Bemærk:

- Hvis der er problemer med at få afspillet en vis disc, tages den ud, og derefter prøves der med en anden disc. Utilstrækkeligt formaterede discs kan ikke afspilles i dette DVD-system.

## VIGTIGT!



Hvis "forbudt" ikonet (eller X) ses på TV-skærmen, når der trykkes på en knap, betyder det, at funktionen ikke er tilgængelig i den igangværende disc eller på det øjeblikkelige tidspunkt.

## Afspilning af discs

- 1 Regulér på **SOURCE** knappen indtil displaypanelet viser "DISC X" (eller tryk på **DISC/MEDIA** på fjernbetjeningen).
  - 2 Tænd for TV'et og stil det ind på den rigtige videokanal (see side 59 "Indstilling af TV'et").  
→ Den blå Philips DVD baggrundsskærm skal ses på TV'et.
  - 3 Tryk én gang på **OPEN•CLOSE ▲** knappen for at lukke disc-skuffen op og ilægge en disc. Tryk igen på samme knap for at lukke disc-skuffen i.  
→ Sørg for at disc'ens trykte side vender opad. Hvis det er en dobbeltsidet disc, skal den side, der skal afspilles, vende opad.
  - 4 Gentag trin 3 for at lægge en disc i en anden disc-skuffe.
  - 5 Afspilningen starter automatisk med afspilning af den sidst ilagte disc.  
→ Alle ilagte discs afspilles én gang, derefter stopper afspilleren.  
→ Hvis der ses en discmenu på TV-skærmen se afsnittet "Sådan bruges discmenuen" på næste side.  
→ Hvis disc'en er låst via forældrekontrol, skal det firecifrede password indtastes. (Se side 73-74).
- For at opnå de bedste surround-lydeffekter se afsnittet "Ændring af lyttepositionens kontrolstilling" på side 60.

### Bemærk:

- Der kan kun åbnes én disc-skuffe ad gangen. Hvis man forsøger at åbne en anden skuffe uden først at lukke en åben skuffe, vil den åbne skuffe automatisk lukke i, før den anden åbnes op.

## Sådan tændes/slukkes der for auto Eco standby-stilling

Dette er en energibesparende finesse, som automatisk sætter systemet i Eco standby-stilling, hvis der ikke trykkes på en knap inden der er gået 30 sekunder efter afspilning er stoppet.

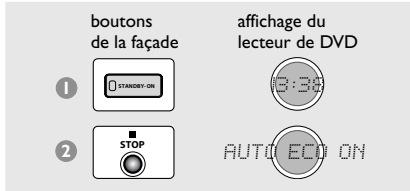

- 1 Tryk på **STANDBY ON** og hold knappen nedtrykket til systemet er sat i standby-stilling. → Uret (klokken) ses.
- 2 Tryk på **■** og hold knappen nedtrykket indtil displayet viser "AUTO ECO ON". → Der kan slukkes for funktionen ved at gentage trin 2 indtil displayet viser "AUTO ECO OFF".

## Sådan bruges discmenuen

Afhængig af den anvendte disc ses der måske en menu på TV-skærmen, så snart disc'en er lagt i.

### Sådan vælges en afspilningsfinesse eller et emne

- Brug **joystikket** (◀▶▲▼) eller **ciffertasterne (0-9)** på fjernbetjeningen og tryk derefter på **▶ II** eller **OK** for at starte afspilning.

### Sådan kaldes en menu frem eller fjernes

- Tryk på **DISC MENU** på fjernbetjeningen.

### For VCD'ere med afspilningskontrol (PBC) (kun version 2.0)

- Tryk i stop-stilling på **DISC MENU** for at skifte mellem "PBC ON" og "PBC OFF". Derefter starter afspilningen automatisk. → Hvis der vælges "PBC ON": Discmenuen (hvis den findes) ses på TV-skærmen. Brug joystikket (◀▶▲▼) til at vælge den ønskede afspilningskontrol (lyser op) og tryk derefter OK for at bekræfte, eller brug ciffertasterne (0-9) for at vælge en af afspilningsmulighederne.
- Hvis der under afspilning trykkes på **DISC MENU**, kommer man tilbage til menu-skærmen (hvis der er tændt for PBC ("PBC ON")).

## Generelle afspilningskontroller

### Midlertidigt stop af afspilning

- Tryk på **▶ II**.  
→ Tryk igen på **▶ II** for at genoptage afspilningen.

### Valg af et andet spor/ afsnit

- Tryk på **◀◀ / ▶▶** eller brug **ciffertasterne (0-9)** for at indtaste det ønskede spor/ afsnitsnummer.

### Tilbagesøgning/fremadsøgning

- Tryk på **◀◀ / ▶▶** og hold knappen nedtrykket. Tryk derefter på **▶ II** for at genoptage normal afspilning.  
→ Hvis der under søgningen igen trykkes på **◀◀ / ▶▶**, og knappen holdes nedtrykket, øges hastigheden på søgningen.

### Valg af næste disc

- Tryk på **DISC SKIP**.  
→ Den valgte disc afspilles én gang, derefter stopper afspilningen.

### Arrêt de la lecture

- Tryk på **■**.

### Genoptaget afspilning fra det sted, hvor der sidst blev stoppet (DVD/VCD)

- Tryk i stop-stilling, og uden at disc-skuffen er åbnet, på **▶ II**.

### Sådan annulleres genoptaget afspilning

- Tryk i stop-stilling igen på **■**.

### Bemærkninger:

- Der slukkes for funktionen for genoptaget afspilning, hvis den igangværende disc-skuffe åbnes, eller hvis der vælges en anden disc-skuffe.
- I visse discs findes muligheden for genoptaget afspilning ikke.

### Udskiftning af discs uden at afbryde afspilningen

- Tryk på **OPEN • CLOSE ▲** knapperne for de ikke aktiverede disc-skuffer.  
Eksempel: Hvis disc'en i skuffe 1 afspilles, kan discs i skufferne 2-5 udskiftes.

## Valg af de forskellige gentagelses-funktioner

### Funktionen for gentaget afspilning

- Tryk under afspilning af en disc på **REPEAT** for at vælge mellem følgende:

#### REPEAT CHAPTER (DVD)

– For at få gentaget afspilning af det igangværende afsnit.

#### REPEAT ALBUM (MP3)

– For at få gentaget afspilning af det igangværende album.

#### REPEAT TRACK/TITLE

– For at få gentaget afspilning af det igangværende spor/titel.

#### REPEAT DISC (CD/VCD/SVCD)

– For at få gentaget afspilning af den igangværende disc eller de indprogrammerede spor (hvis funktionen for programmeret afspilning er aktiveret).

#### REPEAT ALL (CD/VCD/SVCD)

– For at få gentaget afspilning af alle ilagte discs eller alle indprogrammerede spor.

#### REPEAT OFF

– For at slukke for funktionen for gentaget afspilning.

#### Bemærkninger:

- Ved brug af visse DVD'ere virker funktionen for gentaget afspilning måske ikke.
- Ved brug af VCD'ere er gentaget afspilning ikke mulig, hvis der er tændt for PBC-funktionen.

### Gentagelse af en bestemt sekvens i et afsnit/spor

- Under afspilningen trykkes der på **REPEAT A-B** når man kommer til det sted, hvor den gentagede afspilning ønskes startet.
- Tryk igen på **REPEAT A-B** når man kommer til det sted hvor den gentagede afspilning ønskes stoppet.  
→ Start- og stoptidspunkt kan kun indstilles i samme spor eller titel.  
→ Sekvensen vil nu blive gentaget igen og igen.
- Tryk igen på **REPEAT A-B** for at komme tilbage til normal afspilning.

## Indprogrammering af favoritspor (audio-CD'ere og VCD'ere)

Man kan afspille indholdet på en disc i den rækkefølge det ønskes ved at indprogrammere rækkefølgen af det, der skal afspilles. Der kan indlæses og lagres op til 99 spor.

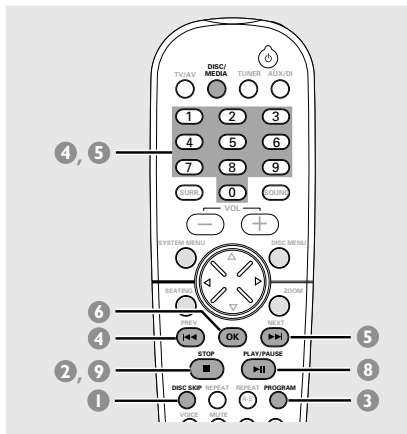

- Tryk gentagne gange på **DISC SKIP** for at vælge en disc-skuffe, hvori der er lagt en CD eller VCD i.  
→ Vent indtil systemet har afsluttet indlæsningen af disc'en, før der gås videre til næste trin.
- Når afspilningen starter, trykkes der på **■** for at stoppe afspilningen.
- Tryk på **PROGRAM** for at aktivere funktionen for indprogrammering.  
→ Når der er indprogrammeret 99 spor, viser displayet "PROGRAM FULL".

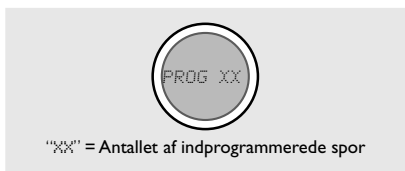



- 4 Tryk på **◀◀** og indtast derefter disc-nummeret med **cifertasterne (0-9)**.  
→ Displayet viser "DISC X".
- 5 Tryk på **▶▶** og indtast derefter spornummeret med **cifertasterne (0-9)**.  
→ Displayet viser "TRACK X".
- 6 Tryk **OK** for at indlæse og lagre sporet.
- 7 Gentag trin 4~6 for at vælge andre discs og spor.
- 8 Tryk på **▶||** for at starte afspilning af de indprogrammerede spor.  
→ Der vil kun blive afspillet de spor, som er indprogrammeret fra CD'ere og VCD'ere.
- 9 Tryk på **■** for at stoppe afspilningen eller forlade funktionen for indprogrammering.

#### Bemærkninger:

- Hvis der trykkes på **OPEN•CLOSE** til en indprogrammeret disc-skuffe, slettes programmet.
- Hvis der ikke trykkes på en knap inden der er gået 20 sekunder, forlader systemet funktionen for indprogrammering.

### Sådan slettes et program

- Stop afspilning og tryk derefter på **■** og hold knappen nedtrykket.  
→ I displaypanelet forsvinder **PROG**, og meddelelsen "PROGRAM CLEARED" (programmet slettet) ses.

#### Bemærk:

- Hvis strømmen tages fra DVD-systemet, slettes programmet.

## Sådan bruges menubjælken til indprogrammering

### VIGTIGT!

Der skal være tændt for TV'et, og det skal være indstillet på den rigtige videokanal (se afsnittet "Indstilling af TV'et" på side 59).

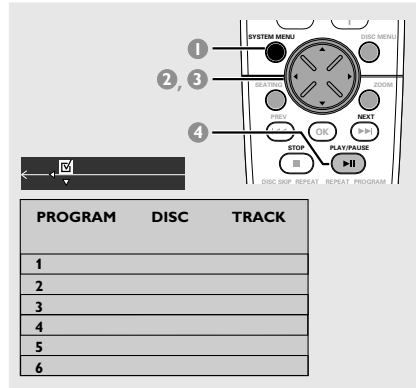

- 1 Stop afspilning og tryk derefter på **SYSTEM MENU**.  
→ Foroven på TV-skærmen ses en menubjælke.
- 2 Vælg (**◀▶**) med joysticket **☑** og tryk derefter på **▼** for at komme ind i menuen for programmering.
- 3 Brug joysticket (**◀▶▲▼**) til at komme rundt i programmerings-menuen og indtast med **cifertasterne (0-9)** det disc- og spornummer der skal indprogrammeres.
- 4 Tryk på **▶||** for at starte programmeret afspilning.  
→ Kun de spor, der er indprogrammeret fra CD'ere og VCD'ere, vil blive afspillet.
- Tryk i stop-stilling på **PROG** på frontpanelet for at tænde og slukke for programmet.

### Sådan slettes programmet

- Stop afspilning. Tryk derefter på **■** og hold knappen nedtrykket.

## Afspilning af MP3/billed-CD'er (Kodak, JPEG)

### VIGTIGT!

Der skal være tændt for TV'et, og TV'et skal være indstillet på den rigtige videokanal (se afsnittet "Indstilling af TV'et" på side 59).

- 1 Ilæg en MP3/billed-CD (Kodak, JPEG).  
→ Indlæsningen af disc'en i systemet kan tage mere end 30 sekunder på grund af det store indhold og filkonfigurationen på disc'en.
- 2 Afspilningen starter automatisk.  
→ Hvis det er en billed-CD, ses der 9 oversigtsbilleder på TV-skærmen. Tryk på ►|| for at starte afspilning af slide-showet.  
→ Hvis det er en MP3 disc, ses der en liste over albums/titel-mener på TV-skærmen.

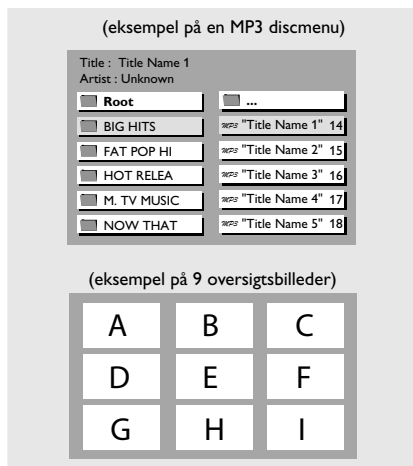

Under afspilning kan man gøre følgende:

- Tryk på ◀◀ / ▶▶ for at vælge den anden titel/et andet billede i den igangværende mappe.
- Brug joysticket (◀▶▲▼) på fjernbetjeningen for at rotere/vippe billedfiler.
- Tryk på ►|| for (midlertidigt) at stoppe hhv. genoptage afspilningen.
- 3 Stop afspilningen helt ved at trykke på ■.

I stop-stilling kan man gøre følgende:

- Brug joysticket (◀▶▲▼) på fjernbetjeningen for at bevæge sig rundt i menuen og tryk på **OK** for at vælge den ønskede fil, der skal afspilles.
- I billedmenuen kan man bruge joysticket (◀▶▲▼) for at vælge ◀◀ eller ▶▶ i menuen for at se den foregående/den næste side (hvis den findes).

Bemærkninger:

- På grund af strukturen i digitale audio MP3 optagelser (DAM), vil der kun blive afspillet digital musiklyd.
- Det er normalt, at der høres tilfældige "spring", når der lyttes på MP3 discs.
- Der kan være forstyrrelser i visse filer i Kodak eller JPEG discs på grund af disc'ens konfiguration og karakteristik.

## Indprogrammering af en MP3 disc

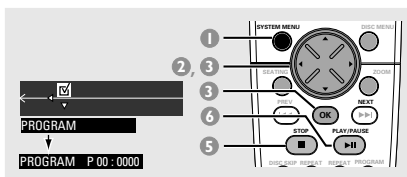

- 1 Stop afspilning og tryk derefter på **SYSTEM MENU**.  
→ Foroven på TV-skærmen ses en menubjælke.
- 2 Brug joysticket (◀▶) for at vælge  og tryk på ▼ for at komme ind i programmenuen.
- 3 Vælg med **ciffertasterne (0-9)** eller joysticket (◀▶▲▼) det ønskede titelnummer og tryk **OK**.
- 4 Gentag trin 3 for at vælge andre titelnumre.
- 5 Tryk på ■ for at stoppe indprogrammeringen.  
→ Der ses en liste over de indprogrammerede spor.
- 6 Tryk på ►|| for at starte den programmerede afspilning.

### Sådan slettes programmet:

- Stop afspilningen. Tryk derefter på ■ og hold knappen nedtrykket.

Bemærk:

- Ved afspilning af et MP3-program er det ikke muligt at få gentaget afspilning.

## Noget om kortlæsere

KORTLÆSERE (**MEDIA SLOT**) gør det muligt at afspille det indhold (f.eks. digitale stillbilleder) der er lagret i memorykort (PCMCIA), uden det er nødvendigt at bruge selve apparatet (f.eks. digitalt kamera, digital camcorder, MP3-afspiller) eller i en computer.

Memorykort (f.eks. Compact Flash, Memory Stick, Smart Media, Secure Digital Card, Multimedia card) er en ny form for kompakte, transportable, digitale udvekslingsdata eller lagersystemer med kompatible memorykort-enheder og IC (integreret kredsløb) optagelsesmedier med en datakapacitet, der er større end den i en floppy disc.

## Forsigtighed ved brugen af memorykortet

- Berør ikke andet end den påsatte etikette.
- Berør ikke på memorykortets kontakter med fingrene eller med metalgenstande.
- Bøj ikke memorykortet, tab det ikke, adskil det ikke og prøv ikke på at ændre på det.
- Memorykortet må ikke blive vådt.
- Hvis der bruges et memorykort, som er formateret på en computer, eller hvis et kort formateres når det er sat til et kamera via USB-tilslutning, kan man ikke være sikker på, at det fungerer.
- En billedfil som er ændret ved brug af billedbehandlings-software kan måske ikke åbnes, hvis den er konverteret til et andet filformat.

## Understøttet memorykortformat

Filformat: JPEG billeder (\*.jpg)

Kompatibilitet:

- \*.jpg billeder optaget med en digital camcorder eller et digitalt kamera med memorykort-funktion
- JPEG-billeder der er lagret i et memorykort ved brug af en kortadaptor til PC.
- MP3-filer.

Biblioteker:

- Memorykort.
- Billed-CD.

## Afspilning af JPEG-billeder i et memorykort

- 1 Tag memorykortet ud af det digitale kamera og sæt det i PC kortadptoren (ikke medleveret).
- 2 Sæt PC kortadptoren ind i kortlæseren på afspilleren.
- 3 Regulér på **SOURCE** kontrollen indtil displaypanelet viser "MEDIA SLOT" (eller tryk to gange på **DISC/MEDIA** på fjernbetjeningen).
- 4 Tænd for TV'et og stil TV'et ind på den rigtige videokanal (se afsnittet "Indstilling af TV'et" på side 59).  
→ Når memorykortet er registreret, ses der 9 oversigtsbilleder på TV-skærmen.
- 5 Man kan også bruge joystikket (◀▶▲▼) for at vælge et af de 9 oversigtsbilleder. Hvis der trykkes **OK**, ses det valgte billede på TV-skærmen. Hvis der trykkes ▶||, begynder afspilning af slideshowet fra det valgte billede.

Under afspilning kan man gøre følgende:

- Tryk på ◀◀◀ / ▶▶▶ for at vælge et andet billede.
- Brug joystikket (◀▶▲▼) på fjernbetjeningen for at rotere/vippe billedfilerne.
- Tryk på ▶|| for (midlertidigt) at stoppe afspilningen hhv. genoptage den.
- 6 Afspilningen stoppes helt ved at trykke på ■.
- 7 Tryk på **EJECT** ▲ for at skyde memorykortet ud.

I stop-stilling kan man gøre følgende:

- Brug joystikket (◀▶▲▼) for at vælge ◀◀◀ eller ▶▶▶ i menuen for at se en foregående/næste side (hvis den findes).

*Bemærkninger:*

- Visse filer i memorykortet kan være generet af forstyrrelser under afspilning.
- Hvis der under DVD-afspilning isættes en PC kortadaptor i kortlæseren, kan billedet/lyden fra disc'en blive "fastfrosset", eller der kan være "spring" i billedet/lyden på grund af elektriske forstyrrelser.

# DVD menubetjening

## Sådan bruges menubjælken

Ved at bruge multi-menubjælkerne på TV-skærmen kan man udføre en række betjeninger direkte uden at afbryde disc-afspilningen. Eneste undtagelse er hvis man går ind i opsætningsmenuen **T** (SETUP MENU), da vil afspilningen gå i (midlertidig) stop-stilling.

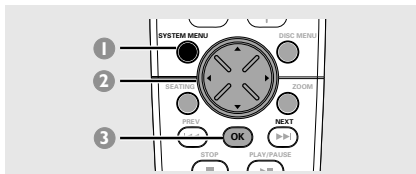

- Tryk i disc-stilling på **SYSTEM MENU**.  
→ Menubjælkerne ses foroven på TV-skærmen.

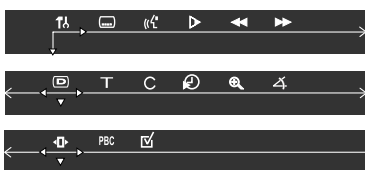

- Brug joystikket (◀▶▲▼) på fjernbetjeningen for at navigere rundt i menuen.  
→ Tryk på ◀▶ for at gå igennem menubjælken.  
→ Tryk på ▼ for at aktivere et valg. Hvis der er flere muligheder, trykkes der gentagne gange på ▼ for at vælge det ønskede.
- Tryk på **OK** for at bekræfte valget.  
→ Afspilningen vil automatisk starte eller blive genoptaget.

## Sådan fjernes menuen:

Tryk på SYSTEM MENU.

## VIGTIGT!

- Afhængig af disc-formatet kan visse betjeninger være anderledes eller begrænsede. Se på kassetten eller hylstret til den disc, der afspilles.
- Det er i menubjælken kun muligt at ændre på sproget i undertekster og lyd i den igangværende disc. Det vil ikke ændre på opstartsindstillingerne.

	<b>SUBTITLE [UNDERSTEKST]</b> Vælg et af de sprog på undertekster der findes i DVD'en.
	<b>AUDIO</b> DVD: Vælg et af de lydsprog der findes i DVD'en. VCD: Vælg lydkanaler: LEFT VOCAL (venstre sang), RIGHT VOCAL (højre sang), MONO LEFT (venstre mono), MONO RIGHT (højre mono) eller STEREO.
	<b>SLOW MOTION</b> Vælg hastighed på slow-motion afspilningen. Lyden er tavs. For at komme tilbage til normal afspilning skal der trykkes på ► II. DVD: SF x2, SF x4, SF x8, SR x2, SR x4, SR x8. VCD: SF x1, SFx2, SFx3. (SF = langsomt fremad, SR = langsomt tilbage)
	<b>FAST REVERSE [HURTIGT TILBAGE] (HT)</b> DVD: x2, x4, x6, x8. VCD/MP3: x1, x2, x3, x4. <b>FAST FORWARD [HURTIGT FREM] (HF)</b> DVD: x2, x4, x6, x8. VCD/MP3: x1, x2, x3, x4. Vælg en søgehastighed (tilbage/fremad). Lyden er tavs. For at komme tilbage til normalafspilning trykkes der på ► III.
	<b>STATUS [TILSTAND]</b> Gør det muligt at se en disc's øjeblikkelige status. Afhængig af disc-formatet varierer informationen.
	<i>Kun tilgængelig på DVD'ere</i> <b>TITLE SEARCH ("TITEL XX:YY")</b> Vælg en titel hvor afspilningen skal begynde.
	<b>CHAPTER SEARCH ("KAPITEL XX:YY")</b> Vælg et afsnit hvor afspilningen skal begynde. "XX" – Nummeret på igangværende titel/afsnit. "YY" – Det totale antal titel/afsnitsnumre. Man kan ændre "XX" nummeret ved at bruge <b>cifertasterne (0-9)</b> og derefter trykke <b>OK</b> .
	<b>TIME SEARCH [TIDSSØGNING] (TID __:__:__)</b> Man kan med <b>cifertasterne (0-9)</b> indtaste den tid (timer, minutter og sekunder), hvor det ønskes, at afspilningen skal starte.
	<b>ZOOM</b> Vælg af en billedforstørrelsesfaktor : x1.5, x2.0, x3.0. Tryk derefter <b>OK</b> for at bekræfte. Brug <b>joystikket</b> for at navigere rundt i det forstørrede billede på TV-skærmen. For at komme tilbage til normal billedstørrelse vælges "ZOOM OFF" i menuen.
	<b>ANGLE [VINKEL] (kun for DVD'ere)</b> Vælg at få vist den samme scene set fra forskellige vinkler hvis DVD'en indeholder denne mulighed.
	<b>STEP FORWARD [TRIN FREM]</b> Vælg at få det viste still-billede kørt et trin frem. For at komme tilbage til normal afspilning trykkes der på ► II.
	<b>PBC ON/OFF [PBC TIL/FRA] (for VCD 2.0 med PBC-finesse)</b> Vælg mellem PBC On (tændt) og Off (slukket). "PBC OFF" – Afspilningen starter automatisk. "PBC ON" – Discmenuen ses på TV-skærmen (hvis den findes i disc'en). Indtast med <b>cifertasterne (0-9)</b> det ønskede valg.
	<b>PROGRAM</b> Stop afspilning. Vælg derefter PROGRAM for at aktivere programmerings-menuen (se afsnittet "Sådan bruges menubjælken til indprogrammering" på side 65).

## Sådan bruges opsætningsmenuen

Denne DVD-opsætning foregår via TV'et, så det er muligt at tilpasse DVD-systemet til ens egne specielle krav.

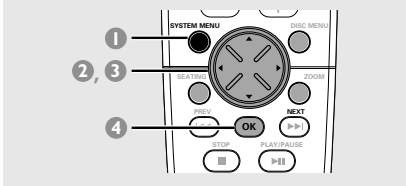

- 1 Tryk i disc-stilling på **SYSTEM MENU**.  
→ Afspilningen stopper (midlertidigt).
- 2 Vælg ikonet og tryk på for at kalde opsætningsmenuen frem. Tryk derefter på for at vælge en af mulighederne i opsætningsmenuen og tryk så på for at komme ind i menuen.

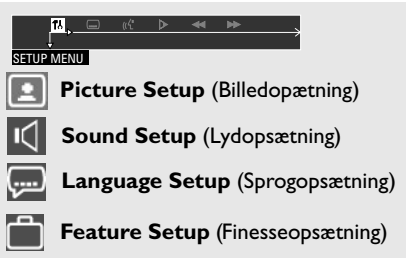

- 3 Brug joystikket ( ) på fjernbetjeningen til at navigere rundt i menuen.
- 4 Tryk **OK** for at bekræfte det valgte.  
→ Afspilningen starter eller genoptages automatisk.

### Sådan forlades menuen:

Tryk på SYSTEM MENU.

### BEMÆRK:

Nogle af finesserne i Setup (opsætnings) menuen er beskrevet i afsnittet "Opstart".

## Indstilling af TV-formatet

Det format, der vælges, skal være tilgængeligt på disc'en. Hvis det ikke er tilfældet, vil indstilling af TV-formatet ikke ændre billedet ved afspilning.

Følg anvisningerne i afsnittet "Sådan bruges opsætningsmenuen" og vælg:

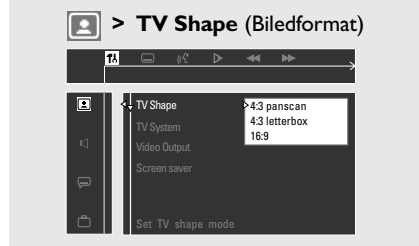

### 4:3 panscan

Vælg dette hvis det er et ganske normalt TV, og DVD'en ikke

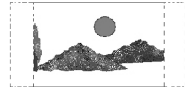

er formateret til at se wide screen. Der vil komme et bredt og automatisk lidt beskåret billede på hele TV-skærmen.

### 4:3 letterbox

Vælg dette hvis det er et ganske normalt TV, og DVD'en er



formateret til at se wide screen. Der er sorte bjælker foroven og forneden på TV-skærmen.

### 16:9

Vælg dette hvis det er et wide screen TV (wide screen TV) et skal også indstilles til "fuld størrelse".



# DVD menubetjening

## Indstilling af videoudgangen

Videoudgangen skal indstilles, så den er i overensstemmelse med videotilslutningen.

Stop afspilning. Følg derefter anvisningerne i afsnittet "Sådan bruges opsætningsmenuen" og vælg :

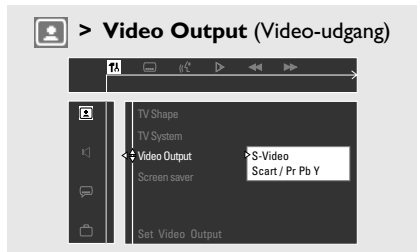

### **S-Video**

Vælg dette hvis DVD-systemet er tilsluttet til TV'et via S-Video jackstikket.

### **Scart / Pr Pb Y**

Vælg dette hvis DVD-systemet er tilsluttet til TV'et via Scart video jackstikkene. (Pr Pb Y – Denne finesse findes ikke i denne model).

### **Bemærk:**

– Det er ikke nødvendigt at regulere på videoudgangs-indstillingen, hvis DVD-systemet er tilsluttet til TV'et via CVBS jackstik (gule).

## Tænd / sluk for TV-spareskærm

Følg anvisningerne i afsnittet "Sådan bruges opsætningsmenuen" og vælg :

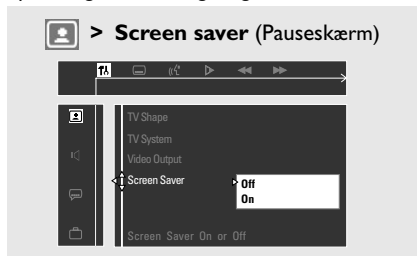

### **Off (Fra)**

Vælg dette hvis funktionen for spareskærm ikke ønskes aktiveret.

### **On (Til)**

Vælg dette hvis det ønskes, at lyset på skærmen dæmpes ned, når disc-afspilning stoppes helt eller midlertidigt i mere end 5 minutter. Dette forhindrer, at displayet slides mere end nødvendigt.

## Indstilling af analog udgang

Indstil den analoge udgang så den passer til DVD hjemmebiograf-systemets mulighed.

Der kan også få adgang til denne funktion via SURR. tasten på fjernbetjeningen (eller SURROUND på frontpanelet).

Følg anvisningerne i afsnittet "Sådan bruges opsætningsmenuen" og vælg :

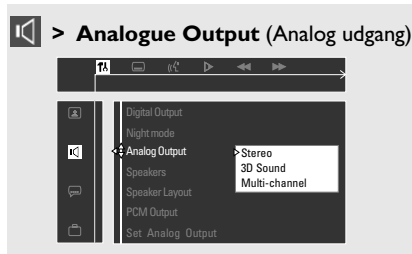

### **Stereo**

Vælg dette for at indstille lydudgangen til stereo, så der kun høres lyd i de to fronthøjttalere og subwoofere.

### **3D Sound (3D-lyd)**

Vælg dette for at indstille lydudgangen til 3D-lyd, så der kun høres surroundlyd i de to fronthøjttalere og subwoofere.

### **Multi-channel (Fler-kanal)**

Vælg dette for at få multikanals udgang.

## Indstilling af den digitale udgang

Indstil den digitale udgang så den passer til tilsluttet ekstra audioudstyr.

Følg anvisningerne i "Sådan bruges opsætningsmenuen" og vælg:

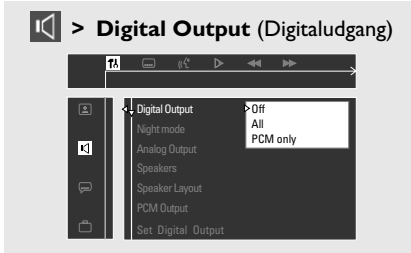

### **Off** (Fra)

Vælg dette for at deaktivere den digitale udgang.

### **All** (Alle)

Vælg dette hvis den digitale udgang er tilsluttet til ekstra audioudstyr, som har en multikanals dekode.

### **PCM only** (Kun PCM)

Vælg dette hvis det tilsluttede ekstra audioudstyr ikke er i stand til at dekode multikanals-lyd. Følg derefter anvisningerne i afsnittet "Indstilling af PCM udgangen".

## Indstilling af PCM udgangen

Sæt først systemets digitale udgang til "PCM only" (Kun PCM) (se afsnittet "Indstilling af den digitale udgang") inden PCM (Pulse Code Modulation) udgangen indstilles.

Følg anvisningerne i afsnittet "Sådan bruges opsætningsmenuen" og vælg :

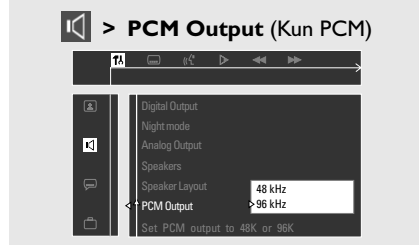

### **48 kHz**

Vælg dette hvis det tilsluttede ekstra audioudstyr ikke kan behandle et 96 kHz digitalt signal. Signalet vil da blive konverteret til et standardsignal med en samplingfrekvens på 48 kHz.

### **96 kHz**

Vælg dette hvis det tilsluttede ekstra audioudstyr kan behandle digitaler signaler med samplingfrekvenser på 96 kHz. Vælg dog "48 kHz" hvis der er forstyrrelser i lyden eller ingen lyd.

# DVD menubetjening

## Tænde/slukke for natstilling

Følg anvisningerne i afsnittet "Sådan bruges opsætningsmenuen" og vælg:

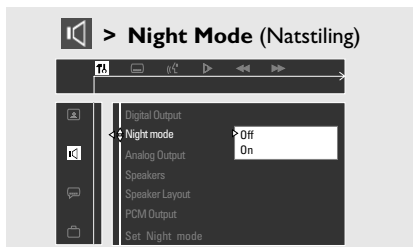

### Off (Fra)

Vælg dette for at få den fulde dynamik i surroundlyden.

### On (Til)

Vælg dette for at niveauregulere lyden, så høje toner bliver blødere og lydstyrken i dybe toner øges til et hørbart niveau. Denne finesse er kun tilgængelig i film med Dolby Digital funktion.

## Tilbage til de oprindelige indstillinger

Følg anvisningerne i afsnittet "Sådan bruges opsætningsmenuen" og vælg:

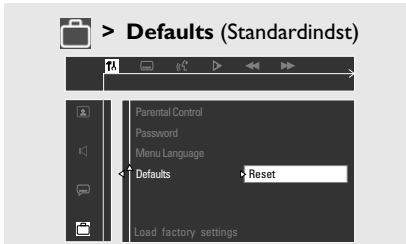

### Reset (Nulstil)

Ved at trykke på ► på fjernbetjeningen genetables alle de oprindelige fabriksindstillinger i opsætningsmenuen med undtagelse af forældrekontrollens password.



## Begrænset afspilning ved brug af forældrekontrol

### (findes kun i region 1 afspillere)

Nogle DVD'ere kan have indkodet forældrekontrol i hele disc'en eller i visse scener i disc'en. Denne finesse gør det muligt at indstille afspilningen til et vist begrænset kontrolniveau mellem 1 og 8, som er landafhængigt. Man kan "forbyde" afspilningen af discs, som er uegnet for børn, eller tillade afspilning af discs som indeholder alternative scener.

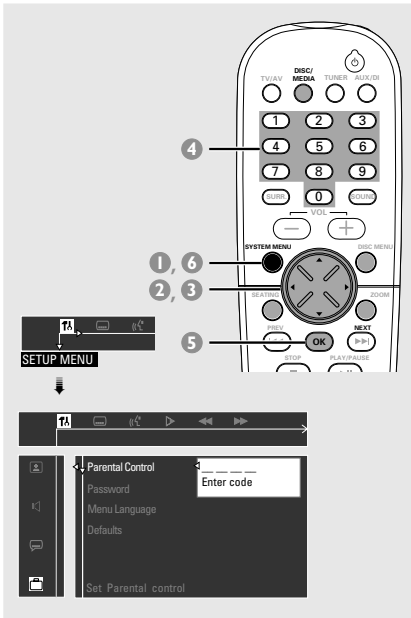

- 1 Tryk i disc-stilling på **SYSTEM MENU**.
- 2 Vælg ikonen og tryk på ▼.
- 3 Brug joysticket (◀▶▲▼) på fjernbetjeningen for at navigere rundt i menuen.

Gå til og tryk på ▶.

Gå til "Parental Control" (Forældrekontrol) og tryk på ▶.

- 4 Når man bliver bedt om at indtaste det firecifrede password, indtastes "1234" med **cifertasterne (0-9)** (opstartspassord). Samme kode skal indtastes to gange.  
→ For at ændre password se afsnittet "Ændring af password" på side 74.
- 5 Vælg et begrænsningsniveau og tryk **OK**.  
→ DVD'ere som er indkodet med et niveau, der er højere end det valgte, vil ikke blive afspillet, medmindre man indtaster det firecifrede password og vælger et højere begrænsningsniveau.  
Ved at vælge "NO PARANTEL" (Ingen forældrekontrol) (ophæves forældrekontrollen, så alle discs kan afspilles).

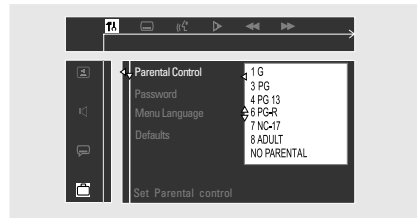

- 6 Tryk igen på **SYSTEM MENU** for at fjerne menuen.

### Forklaring på begrænsningsniveauer

**NO PARENTAL** – Alle discs vil kunne spilles. (Ingen forældrekontrol)

- 8 ADULT** – Materiale som kun skal kunne ses af voksne på grund af indbyggede sexscener, vold eller uartigt sprog.
- 7 NC-17** – No children under age 17 : Må ikke kunne ses af børn under 17 år.
- 6 PG-R** – Parental Guidance - Restricted : Børn under 17 år må kun kunne se indholdet under opsyn af en forælder eller anden voksen person.
- 4 PG13** – Materiale som er uegnet for børn under 13 år.
- 3 PG** – Voksenopsyn tilrådes.
- 1 G** – Generel tilladelse : Anses for værende tilladt for alle aldre.

### Bemærk:

– Visse DVD'ere har ikke et indkodet begrænsningsniveau, selvom filmniveauet er angivet på disc-kassetten. Ved afspilning af sådanne discs virker funktionen for begrænsningsniveau ikke.

# DVD menubetjening

## Ændring af password

Det firecifrede password til forældrekontrol kan ændres. Opstartspassword er "1234".

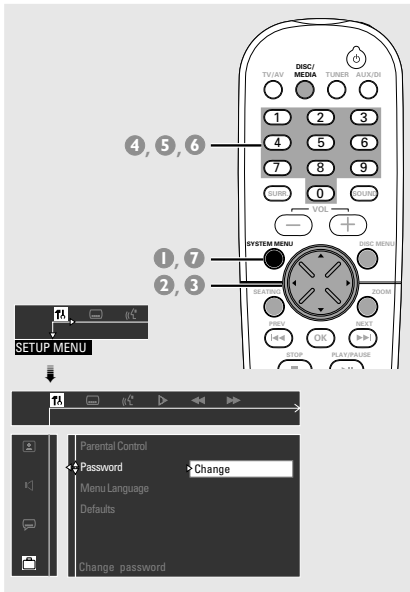



Dansk

- 1 Tryk i disc-stilling på **SYSTEM MENU**.
- 2 Vælg  ikonen og tryk på ▼.
- 3 Brug joystikket (◀▶▲▼) på fjernbetjeningen for at navigere rundt i menuen.

Gå til  og tryk på ▶.

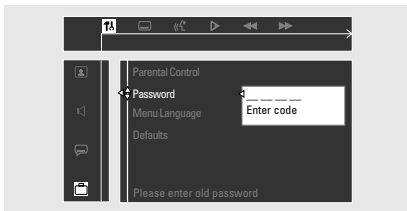
Gå til "Password" (Adgangskode) og tryk på ▶.



- 4 Indtast med **ciffertasterne (0-9)** Deres oprindelige firecifrede password i rubrikken "Enter code".  
→ Hvis man bliver bedt om at indtaste koden for første gang, indtastes "1234"  
→ Hvis man har glemt sit password, trykkes der **fire gange på**  for at få genindlæst opstartspassword (1234).
- 5 Indtast det ønskede nye firecifrede password.

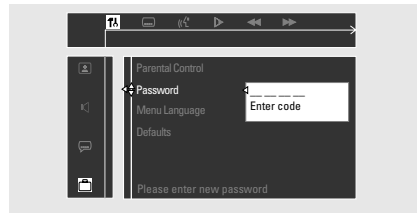

- 6 Indtast igen det samme nye firecifrede password.

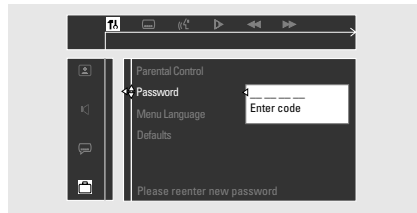

- 7 Tryk igen på **SYSTEM MENU** for at fjerne menuen.

## VIGTIGT!

– Sørg for at FM- og MB-antennerne er tilsluttet.

– Med **TUNING** knappen på frontpanelet kan man skifte mellem frekvenssøgning og forvalgssøgning.

I stillingen forvalgssøgning: Ved at trykke på ◀◀◀ / ▶▶▶ knapperne på frontpanelet ændres forvalgsnummeret.

I stillingen frekvenssøgning: Ved at trykke på ◀◀◀ / ▶▶▶ ændres frekvensen.

## Opsøgning af radiostationer

- 1 Tryk på **TUNER** på fjernbetjeningen (eller regulér på **SOURCE** kontrollen på frontpanelet) for at vælge "FM TUNER" eller "MW TUNER" (mellembølge).
- 2 Tryk på ◀◀◀ / ▶▶▶ på fjernbetjeningen og hold tasten nedtrykket indtil frekvenstallet begynder at løbe. Slip så tasten.
  - Den næste radiostation opsøges automatisk.
  - Hvis det er en FM stereostation, lyser ∅ i displayet.
- 3 En svag station kan opsøges ved gentagne kortvarige tryk på ◀◀◀ / ▶▶▶ indtil der fås bedst modtagelse.
- Hvis man bruger ◀◀◀ / ▶▶▶ knapperne på frontpanelet, skal man sørge for at systemet er sat i frekvenssøgestilling. Hvis ikke, skal der i stedet for trykkes på **TUNING**.
  - Displayet viser "FREQ MODE".

## Indlæsning af radiostationer i forvalget

Der kan indlæses og lagres op til 40 radiostationer i hukommelsen, begyndende med FM-båndet efterfulgt af MW-båndet (mellembølge).

Bemærkninger:

- Hvis der ikke trykkes på en knap indenfor 20 sekunder, forlader systemet indlæsningsfunktionen.
- Hvis der under Plug & Play ikke findes nogen stereostationer, ses meddelelsen "CHECK ANTENNA" (kontrollér antennen).

## Sådan bruges Plug & Play

Plug & Play gør det muligt automatisk at få indlæst alle tilgængelige radiostationer.

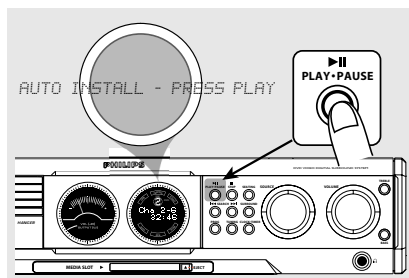

- 1 Sæt strøm på systemet. Displayet viser "AUTO INSTALL – PRESS PLAY" (automatisk indlæsning – tryk PLAY).  
**ELLER**

I Eco Power standby/standby stilling :

Tryk på ▶▶▶ på frontpanelet og hold knappen indtrykket indtil displayet viser "AUTO INSTALL – PRESS PLAY".

- 2 Tryk på ▶▶▶ for at starte indlæsningen.
  - Displayet viser "INSTALL TUNER".
  - Alle eventuelt tidligere indlæste radiostationer erstattes af nye.
  - Når indlæsningen er færdig, høres den sidst indlæste radiostation.

# Tunerbetjening

## Automatisk indlæsning i forvalget

Man kan starte automatisk indlæsning fra et forudvalgt forvalgsnummer og opefter.

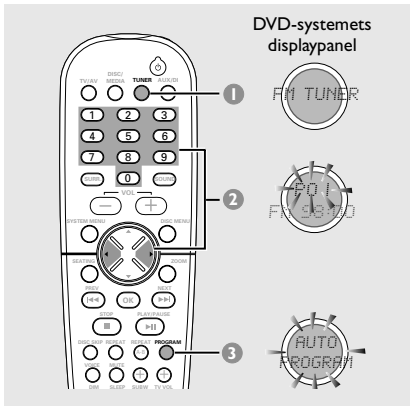

- 1 Tryk på **TUNER** på fjernbetjeningen (eller regulér på **SOURCE** kontrollen på frontpanelet) "FM TUNER" eller "MW TUNER" (mellembølge).
- 2 Tryk på ◀ ▶ eller brug **ciffertasterne (0-9)** for at indtaste det forvalgsnummer fra hvilket indlæsningen skal begynde.
- Hvis der trykkes på ◀◀◀ / ▶▶▶ på frontpanelet for indlæsning af stationer i forvalget, skal man sørge for at systemet er sat i søgestilling. Hvis ikke, trykkes der på **TUNING**.  
→ Displayet viser "PRESET MODE".
- 3 Tryk på **PROGRAM** (eller PROG på frontpanelet) indtil displayet viser "AUTO PROGRAM".  
→ Når der indlæses en station i et forvalgsnummer, vil den samme station ikke også blive indlæst i et andet forvalgsnummer.  
→ Hvis der ikke er forudvalgt et forvalgsnummer, begynder den automatiske indlæsning med forvalg (1), og alle tidligere indlæste radiostationer erstattes af nye.

## Manuel indlæsning i forvalget

Man kan vælge kun at få indlæst sine favoritstationer i forvalget.

- 1 Tryk i tuner-stilling på **PROGRAM** (eller **PROG** på frontpanelet).
- 2 Tryk på ◀ ▶ eller brug **ciffertasterne (0-9)** for at vælge et forvalgsnummer.
- 3 Tryk på ◀◀◀ / ▶▶▶ på fjernbetjeningen for at vælge den radiostation der skal indlæses.
- 4 Tryk igen på **PROGRAM** for at indlæse stationen.

## Opsøgning af en radiostation i forvalget

- Tryk på ◀ ▶ eller brug **ciffertasterne (0-9)** for at vælge forvalgsnummer.  
→ Displayet viser forvalgsnummer, radiofrekvens og bølgeområde.

## Sådan slettes en radiostation i forvalget

- Tryk på ■ og hold knappen nedtrykket indtil displayet viser "PRESET DELETED".  
→ Den valgte station slettes og den næste station i forvalget overtager pladsen.  
→ Nummeret på alle øvrige stationer i forvalget med højere numre reduceres med ét.

## Indstilling af timeren

Systemet kan på et forudvalgt tidspunkt sættes til at tænde for DISC eller TUNER funktionen, så det virker som vækkeur.

### VIGTIGT!

- Før timeren indstilles, skal uret (klokken) være rigtigt indstillet.
- Timeren skruer langsomt op for lyden, indtil den når den styrke den sidst havde. Hvis lydstyrken er for lav, øges den til et forudbestemt minimum niveau.

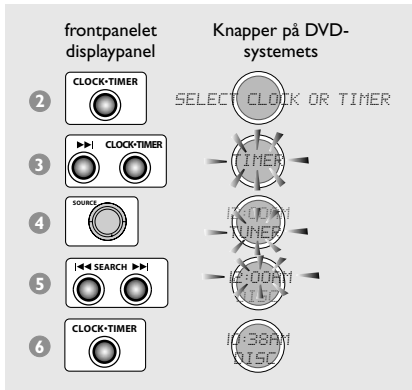

- 1 Tænd for DVD-systemet ved at trykke på **STANDBY ON**.
- 2 Tryk på **CLOCK•TIMER** og hold knappen nedtrykket indtil displayet viser "SELECT CLOCK OR TIMER".
- 3 Tryk (om nødvendigt) på ►►► så displayet viser "TIMER" og tryk derefter igen på **CLOCK•TIMER** for at bekræfte.
- 4 Regulér på **SOURCE** (eller tryk på **DISC/MEDIA** eller **TUNER** på fjernbetjeningen) for at vælge opvækningskilde (DISC eller TUNER).
- 5 Tryk på ◀◀◀ / ►►► for at indstille vækketidspunktet (minut- og timetal). Hastigheden kan øges ved at holde ◀◀◀ eller ►►►  
→ Ændringer i minuttalet skifter også timetallet.

- 6 Tryk igen på **CLOCK•TIMER** for at indlæse det valgte tidspunkt.  
→ Når timeren er indstillet, vil den altid tænde for systemet på det indstillede tidspunkt, indtil timeren igen deaktiveres.  
→ Når ☺ ikonen ses i displayet, betyder det at timeren er aktiveret.
- Når timeren tænder for systemet på det indstillede tidspunkt, vil den valgte lydkilde høres i 30 minutter, derefter går systemet i Eco Power standby-stilling (hvis der ikke forinden er trykket på en knap).  
→ DISC – Det første spor på den sidst valgte discskuffe er tom, skifter systemet over til den næste tilgængelige disc. Hvis alle discskuffer er tomme, skifter systemet over til Tuner.  
→ TUNER – Den sidst indstillede radiostation høres.

### Sådan aktiveres/deaktiveres timeren

- 1 Gentag trin 1~3 i afsnittet "Indstilling af timeren".
- 2 Tryk på ■ for at slukke for timeren.  
→ ☺ ikonen forsvinder i displaypanelet, og displayet viser "TIMER OFF".

### ELLER

Tryk på **CLOCK•TIMER** så timeren aktiveres til at tænde systemet på det sidst indstillede tidspunkt.  
→ I displayet vises der information om timeren i nogle få sekunder, derefter skifter systemet tilbage til den sidst aktiverede lydkilde, eller det går i standby-stilling.

### Bemærk:

- Hvis der ikke trykkes på en knap indenfor 90 sekunder, forlader systemet funktionen for indstilling af timeren.

## Indstilling af indslumrings-timeren

Indslumrings-timeren gør det muligt automatisk at sætte anlægget i Eco Power standby-stilling efter en forudvalgt tidsperiode.

- Tryk gentagne gange på **SLEEP** på fjernbetjeningen indtil det ønskede slukketidspunkt nås.
  - Der kan vælges mellem følgende tider (i minutter):  
15 → 30 → 45 → 60 → 90 → 120 →  
OFF → 15 ...
  - I displaypanelet ses **SLEEP** undtagen hvis der er valgt "**OFF**".
  - Før systemet går i Eco Power standby-stilling, viser displayet nedtælling af de sidste 10 sekunder:  
"SLEEP 10" → "SLEEP 9"... →  
"SLEEP 1" → "SLEEP"

## Sådan kontrolleres eller ændres indstillingen

- Tryk én gang på **SLEEP** for at få vist den resterende tid før systemet slukker. Hvis der igen trykkes på **SLEEP** knappen, viser displaypanelet den næste mulige Sleep Timer (indslumringstimer) mulighed.

## Sådan slukkes indslumringstimeren

- Tryk gentagne gange på **SLEEP** indtil displayet viser "**OFF**", eller tryk på **STANDBY ON** knappen.

## Lydkontrol

### VIGTIGT!

For at få god surroundlyd skal man sørge for, at alle højttalere og subwoofere er tilsluttet (se side 50).

### Valg af surroundlyd

- Tryk på **SURROUND (SURR.)** for at vælge mellem fig.: MULTI-kanal, 3D SOUND eller STEREO.
  - Tilgængeligheden til de forskellige surroundlyd-funktioner afhænger af antallet af tilsluttede højttalere og den lyd, der findes i disc'en.
  - Midter- og surroundhøjttalerner virker kun, hvis DVD hjemmebiograf-systemet er sat i Multi-channel (multikanal) stilling.
  - De tilgængelige udgangsfunktioner for multikanal er: Dolby Digital, DTS (Digital Theatre Systems) Surround, Dolby Surround og Dolby Pro Logic.
  - Stereoudsendelser eller stereooptagelser gengiver visse surround-lydeffekter, når de afspilles i en surround-stilling. Men monolydkilder (enkeltkanals lyd) giver ikke lyd i surroundhøjttalerner.

Bemærk:

– Hvis der er tændt for systemmenuen / menubjælken, er det ikke muligt at vælge en surround-lydstilling.

### Sådan tændes/slukkes der for "klar tale" lydeffekten

Man kan forøge styrken i midter- og surround-lydudgangene ved at aktivere "klar tale" lydfinessen, når der er valgt Multi-channel (multikanal) surround-stilling.

- Tryk på **VOICE** på fjernbetjeningen for at vælge "CLEAR VOICE ON" (tændt for "klar tale").
  - Tryk igen på **VOICE** for at vælge "CLEAR VOICE OFF" og dermed slukke for "klar tale" finessen.

### Regulering af subwoofer-lydstyrken

- Tryk på **SUB +/-** på fjernbetjeningen for at regulere på subwoofer-lydstyrken (-6 dB til +6 dB).

### Regulering af bas/diskantniveauet

Man kan forøge styrken i midter- og surround-lydudgangene ved at aktivere "klar tale" lydfinessen, når der er valgt Multi-channel (multikanal) surround-stilling.

- 1 Tryk på **BASS** eller **TREBLE**.
  - Der ses en niveauidikator.
- 2 Regulér inden der er gået fem sekunder på **VOLUME** kontrollen for at indstille bas- eller diskantniveauet (-3 til +3).
  - Hvis der ikke reguleres på volume kontrollen inden der er gået fem sekunder, går systemet tilbage til normal volumenkontrol-funktion.

### Valg af digitale lydeffekter

Vælg den fabriksindstillede digitale lydeffekt som passer bedst til lydindholdet i disc'en, eller som optimerer lyden i den musikstil, der afspilles.

- Tryk på **SOUND** på fjernbetjeningen.

Når der afspilles filmdiscs kan der vælges mellem fig.: CONCERT, DRAMA, ACTION eller SCI-FI.

Når der afspilles musikdiscs eller i TUNER- eller AUX/DI-stilling kan der vælges mellem fig.: ROCK, DIGITAL, CLASSIC eller JAZZ.

## Volumenkontrol

- Regulér på **VOLUME** kontrollen (eller tryk på **VOL +/-** på fjernbetjeningen) for at skrue op eller ned for lydstyrken.
  - "VOL MIN" er den laveste lydstyrke og "VOL MAX" den højeste lydstyrke.

### Sådan bruges hovedtelefoner

- Sæt hovedtelefonernes stik i  bøsningen på forsiden af DVD-systemet.
  - Højttalerner bliver tavse.

### Sådan slukkes der midlertidigt for lyden

- Tryk på **MUTE** på fjernbetjeningen.
  - Afspilningen forsætter uden at afgive lyd, og displayet viser "MUTE".
  - Tryk igen på MUTE eller regulér på lydstyrken for igen at kalde lyden frem.

# Andre funktioner

## Tænde/slukke for systemet

### Sådan aktiveres en funktion

- Regulér på **SOURCE** kontrollen for at vælge mellem fig.:

DISC 1....DISC 5 → FM TUNER →  
MW TUNER → TV/AV → AUX → DI →  
MEDIA SLOT → DISC 1....

### ELLER

Tryk på **DISC/MEDIA, TUNER, TV/AV** eller **AUX/DI** på fjernbetjeningen.

### Sådan sættes systemet i Eco Power standby-stilling

- Tryk på **STANDBY ON** (⏻).  
→ ECO POWER knappen lyser.  
→ Displayskærmen slukker.

### Sådan sættes systemet i standby-stilling (uret/klokken ses)

- Tryk på **STANDBY ON** (⏻) og hold knappen nedtrykket.  
→ I displayet ses uret (klokken).  
→ Hvis der i standby-stilling trykkes på **CLOCK • TIMER** knappen, går systemet i Eco Power standby-stilling.

## Dæmpning af lyset i systemets displayskærm

- Tryk gentagne gange på **DIM** for at vælge mellem de forskellige lysstyrker i displayskærmen.

## Optagelse i et eksternt tilsluttet apparat

- 1 Forbind det eksterne optageapparat til **LINE OUT** eller **DIGITAL OUT**. (se side 54~55 "Tilslutninger (ekstra muligheder)").
- 2 Vælg den kilde på DVD-systemet som skal optages (DISC/MEDIA, TUNER, TV/AV eller AUX/DI) og start (om nødvendigt) afspilning.  
→ Der kan kun optages fra DISC, hvis det eksterne optageapparat er forbundet til DIGITAL OUT.
- 3 Start optagelse i det eksterne optageapparat.

### Bemærkninger:

- Alle de forskellige lydkontrol-finesser kan vælges.
- Angående yderligere detaljer se i brugervejledningen for det eksterne apparat.

## Sådan bruges fjernbetjeningen til at regulere på TV'et

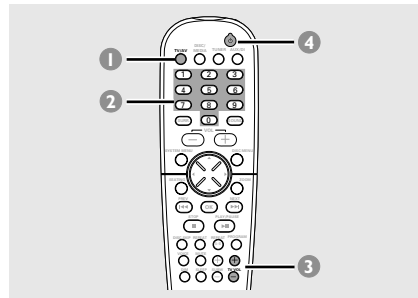

- 1 Tryk på **TV/AV**.
- 2 Tryk på **◀◀ / ▶▶** eller brug **ciffertasterne (0-9)** for at vælge TV-kanal.
- 3 Tryk på **TVVOL + / -** for at regulere på TV'ets lydstyrke.
- 4 Tryk på **⏻** for at slukke for TV'et.



## FORSTÆRKERENHEDEN

Udgangseffekt	
- Stereo-stilling (DIN)	100 W + 100 W RMS <sup>①</sup>
- Surround-stilling (1 kHz)	100 W RMS/kanal
Frekvensgang	100 Hz – 20 kHz / –3 dB
Signal/støjforhold	> 65 dB (CCIR)
Indgangsfølsomhed	
- AUX indgang	880 mV
- TV indgang	350 mV
Udgangsfølsomhed	
- Hovedtelefon	32 Ω – 1000 Ω
- Line Out (linieudgang)	600 mV
- Digital In (digital indgang)	henhold til IEC 60958 & IEC 61937

① 80hm, 1 kHz, 10% THD (total harmonisk forvrængning)

## TUNERENHEDEN

Bølgeområder	FM 87,5 – 108 MHz (50 kHz spring) MW 531 – 1602 kHz (9 kHz spring)
26 dB støjreduceret følsomhed	FM 20 dB MW 3162 mV/m
Spejlundertrykkelse	FM 25 dB MW 28 dB
Mellemfrekvensunder trykkelse	FM 60 dB MW 24 dB
Signal/støjforhold	FM 60 dB MW 40 dB
AM-undertrykkelse	FM 30 dB
Harmonisk forvrængning	FM mono 3 % FM stereo 3 % MW 5 %
Frekvensgang	FM 180 Hz – 10 kHz / ±6 dB
Stereokanaladskillelse	FM 26 dB (1 kHz)
Stereotærskel	FM 23,5 dB

## DISC-ENHEDEN

Lasertype	Halvleder
Disc-diameter	12 cm/8 cm
Videodekodning	MPEG-2/MPEG-1
Video DAC	10 bits
Farvesignalsystem	PAL/NTSC
Billedformat	4:3/16:9
Video signal/støjforhold	56 dB (minimum)
Composite videoudgang	1,0 Vp-p, 75 Ω
S-Videoudgang	Y – 1,0 V cac, 75 Ω C – 0,286 V cac, 75 Ω
Audio DAC	24 bits/96 kHz
Frekvensgang	4 Hz – 20 kHz (44,1 kHz) 4 Hz – 22 kHz (48 kHz) 4 Hz – 44 kHz (96 kHz)
Digital udgang/indgang	SPDIF (Sony Philips digitalt Interface) koaxialt
- PCM	IEC 60958
- Dolby Digital/DTS	IEC 60958, IEC 61937

## HOVEDENHEDEN

Netspænding	220 – 240 V; 50 Hz
Energiforbrug	155 W
Dimensioner (h x b x d)	435 mm x 100 mm x 360 mm
Vægt	7,15 kg

## HØJTALERE

Front/bag (surround) højttalere	
System	Triple driver
Impedans	8 Ω
Højttalerdrivere	2 x 3" woofer, 1 3/4" tweeter
Frekvensgang	120 Hz – 20 kHz
Dimensioner (b x h x d)	94 mm x 280 mm x 70 mm
Vægt	1,23 kg hver

## MIDTERHØJTALER

System	5 multi directional driver
Impedans	8 Ω
Højttalerdrivere	4 x 2" woofer, 1 x 3/4 tweeter
Frekvensgang	120 Hz – 20 kHz
Dimensioner (b x h x d)	435 mm x 72 mm x 63,5 mm
Vægt	1,32 kg

## TO SUBWOOFERE

Impedans	8 Ω
Højttalerdrivere	woofer 4"
Frekvensgang	30 Hz – 120 Hz
Dimensioner (b x h x d)	
- Sokkel	Diameter 240 x 40 (mm)
- Søjle	110 x 900 (mm)
Vægt	4,5 kg

Med forbehold for ændringer

# Fejlsøgning

## ADVARSEL

Prøv ikke under nogen omstændigheder på selv at reparere systemet, da garantien dermed bortfalder. Luk ikke op for systemet da der derved er fare for elektrisk stød.

Hvis der opstår en fejl, skal nedenstående punkter først kontrolleres, før systemet afleveres til reparation. Hvis fejlen fortsat ikke kan rettes bedes De henvende Dem til Deres forhandler eller til Philips for nærmere råd.

Problem	Løsning
Ingen strøm.	<ul style="list-style-type: none"><li>– Kontrollér at netstikket er sat i stikkontakten og at der er tændt for stikkontakten.</li><li>– Tryk på STANDBY ON på forsiden af DVD-systemet så der tændes for strømmen.</li></ul>
Intet billede.	<ul style="list-style-type: none"><li>– Se i TV'ets brugervejledning angående korrekt videoindgangskanal. Skift kanaler indtil DVD-skærmen ses.</li><li>– Tryk på DISC på fjernbetjeningen.</li></ul>
Forstyrrelser i billedet eller dårligt billede	<ul style="list-style-type: none"><li>– Kontrollér videotilslutningen. Hvis TV'et både er eller dårligt billede, tilsluttet via S-Video og Scart Video tilslutning, vil videosignalet automatisk skifte til S-Video, hver gang der tændes for DVD-systemet. Indstillingen kan ændres, se afsnittet "Videoudgang".</li><li>– Nogle gange kan der forekomme en svag billedforstyrrelse, dette er ikke en fejl.</li><li>– Rengør disc'en.</li></ul>
Komplet forstyrret billede eller sort/hvidt billede.	<ul style="list-style-type: none"><li>– TV-modtagere har et farvesystem. Hvis en disc eller DVD-systemet har et andet farvesystem, kan der fremkomme billedforstyrrelser, eller billedet er sort/hvidt. Indstil til det rigtige TV-system.</li></ul>
Skærmforholdet ændrer sig ikke selvom det er indstillet i TV-displayet.	<ul style="list-style-type: none"><li>– Skærmforholdet er fastlåst i disc'en.</li><li>– Afhængig af TV'et er det muligt, at skærmforholdet ikke kan ændres.</li></ul>
Ingen lyd eller forvrænget lyd.	<ul style="list-style-type: none"><li>– Regulér på lydstyrken.</li><li>– Udskift højttalerkablerne.</li><li>– Kontrollér alle højttalertilslutninger og indstillinger.</li><li>– Tryk om nødvendigt på PLAY for at komme tilbage til normal afspilning.</li><li>– Tryk på den rigtige knap på fjernbetjeningen (f.eks. TV/AV eller AUX) for at vælge det eksterne apparat, der skal lyttes til via DVD-systemet.</li></ul>
DVD-systemet virker ikke.	<ul style="list-style-type: none"><li>– Tag i nogle få minutter stikket ud af stikkontakten. Sæt derefter igen stikket i stikkontakten (som skal være tændt) og prøv igen om systemet nu virker.</li></ul>

Problème	Solution
<p><b>DVD-afspilleren starter ikke afspilning.</b></p>	<ul style="list-style-type: none"> <li>– Ilæg en spillebar disc med afspilningssiden nedad.</li> <li>– Kontrollér discotypen, farvesystemet og regionskoden.</li> <li>– Kontrollér om der er ridser eller snavs på disc'en.</li> <li>– Sluk for opsætningsmenuskærmen ved at trykke på SYSTEM SETUP.</li> <li>– Regulér på niveauet for begrænset afspilning.</li> <li>– Der er kommet kondens på laserlinsen. Tag disc'en ud og lad systemet stå med strøm på i en times tid.</li> </ul>
<p><b>Nogle af afspilningsfinesserne som f.eks. vinkler, undertekster eller multisprogslyd kan ikke aktiveres.</b></p>	<ul style="list-style-type: none"> <li>– Muligheden findes måske ikke på disc'en.</li> <li>– DVD'en har indbygget forbud mod ændring af lydssprog eller undertekst.</li> </ul>
<p><b>Der er ingen lyd i midter- og surround-højtalerne.</b></p>	<ul style="list-style-type: none"> <li>– Kontrollér at midter- og surround-højtalerne er korrekt tilsluttet.</li> <li>– Tryk på SURROUND knappen for at vælge en korrekt surround-lydindstilling.</li> <li>– Sørg for at den lydkilde, der afspilles, er optaget eller udsendt med surroundlyd (DTS, Dolby Digital etc.).</li> </ul>
<p><b>Dårlig radiomodtagelse.</b></p>	<ul style="list-style-type: none"> <li>– Signalet er for svagt. Prøv at flytte antennen eller tilslut en udvendig antenne, så der fås bedre modtagelse.</li> <li>– Gør afstanden mellem systemet og TV'et eller videobåndoptageren større.</li> <li>– Stil ind på den rigtige frekvens.</li> <li>– Stil antennen længere væk fra alle apparater som kan give forstyrrelser.</li> </ul>
<p><b>Fjernbetjeningen virker ikke som den skal.</b></p>	<ul style="list-style-type: none"> <li>– Vælg kilde (f.eks. DISC eller TUNER) før der trykkes på en af funktionsknapperne (▶ II, ◀◀ ▶▶).</li> <li>– Gør afstanden mellem fjernbetjeningen og systemet kortere.</li> <li>– Udskift batterierne med nye.</li> <li>– Lad fjernbetjeningen pege direkte mod IR-føleren på systemet.</li> <li>– Kontrollér at batterierne er sat korrekt i.</li> </ul>
<p><b>Timeren virker ikke.</b></p>	<ul style="list-style-type: none"> <li>– Indstil uret så det går rigtigt.</li> <li>– Tryk på CLOCK•TIMER og hold knappen nedtrykket, så der tændes for timeren.</li> </ul>
<p><b>Displaypanelet er mørkt.</b></p>	<ul style="list-style-type: none"> <li>– Tryk igen på DIM.</li> </ul>
<p><b>Der er brum eller snerren i lyden.</b></p>	<ul style="list-style-type: none"> <li>– Anbring DVD-systemet så langt væk som muligt fra elektriske apparater, der kan give</li> </ul>

**Afsnit:** Afsnit i et billed- eller musikstykke på en DVD, som er mindre end titler. En titel er sammensat af flere afsnit. Hvert afsnit er tildelt et afsnitsnummer som gør det muligt at vælge det afsnit, der ønskes.

**Afspinningskontrol (PBC):** Refererer til de signaler der er optaget i Video-CD'er eller SVCD'er for kontrol af gengivelsen. Ved at bruge menukørmene, som er optaget på en Video-CD eller SVCD og som understøtter PBC kan man få fornøjelse af den interaktive software såvel som software med søgefunktion.

**Analog:** Lyd som ikke er konverteret til "numre". Analog lyd varierer, mens digital lyd har specifikke numeriske værdier, som gengives i to kanaler, venstre og højre.

**AUDIO OUT jackstik:** Jackstik på bagsiden af DVD-systemet, som sender audiolyd videre til et andet system (TV, Stereo etc.).

**Bitstrøm:** Det antal data der bruges til gengivelse af en given længde musik målt i kilobits pr. sekund eller kbps. Eller den hastighed med hvilken der optages. Generelt, jo højere bitstrøm eller jo højere hastighed desto bedre lyd kvalitet. Højere bitstrøm bruger imidlertid mere plads i en disc.

**Component Video Out jackstik:** Jackstik på bagsiden af DVD-systemet, som sender høj kvalitets video til et TV, der er udstyret med Component Video In jackstik (R/G/B, Y/Pb/Pr, etc.).

**Digital:** Lyd som er konverteret til numeriske værdier. Digital lyd kan fås, når der bruges DIGITAL AUDIO OUT COAXIAL jackstik eller OPTICAL jackstik.

Disse jackstik gengiver lyden i multikanaler (mange kanaler) i stedet for kun to kanaler som ved analog lyd.

**Discmenu:** En skærmvisning som gør det muligt at vælge billeder, lyd, undertekster, multivinkler etc., som er optaget i en DVD.

**Dolby Digital:** Et surround-lydsystem der er udviklet af Dolby Laboratories og som indeholder op til seks kanaler med digital lyd (forreste venstre og højre), venstre og højre surround og midterste).

**DTS:** Digital Theatre Systems. Dette er også et surround-lydsystem, men det er anderledes end Dolby Digital. De to systemer er udviklet af forskellige firmaer.

**Forældrekontrol:** En funktion i DVD'ere som gør det muligt at få aldersbestemt begrænset afspilning af indholdet i DVD'en i overensstemmelse med begrænsningsniveauet i hvert land. Begrænsningen varierer fra disc til disc. Når funktionen er aktiveret, forbydes afspilningen hvis softwarens niveau er højere end det af brugeren indstillede niveau.

**Højde/breddeforhold:** Forholdet mellem den lodrette og vandrette størrelse på de billeder der ses på TV-skærmen. Et almindeligt TV har billedforholdet 4:3, et wide-screen TV har forholdet 16:9.

**JPEG:** Et komprimeret datasystem for et still-billede foreslået af Joint Photographic Expert Group, som kun har en lidt formindsket billedkvalitet på trods af den store komprimering.

**Klar tale:** Gør det muligt at få den digitale lydprocessor til at fremhæve dynamikken i tale i filmdialoger i alle 5 surroundkanaler uden at gå på kompromis med stedbestemmelse og bredden i surroundlyden.

**Lyttepositions-kontrol:** Giver perfekt lyd- og filmgengivelse overalt i rummet, så der fås maksimal fleksibilitet og totalindtryk, fordi brugeren kan vælge den foretrukne lytteposition.

**MP3:** Et fil-format med komprimeret lyd-datasystem. "MP3" er en forkortelse for Motion Picture Experts Group 1 (eller MPEG-1) Audio Layer 3. Ved at bruge MP3-format kan en CD-R eller en CD-RW indeholde 10 gange så mange data som en almindelig CD.

**Multikanal:** DVD'en er indspillet til at have de enkelte lydspor samlet til ét lydfelt. Multikanal refererer til strukturen i lydspor som har tre eller flere lydkanaler.

**PCM (Pulse Code Modulation):** Et system til konvertering af analoge lyd signaler til digitale signaler for senere behandling uden at der er anvendt komprimering ved konverteringen.

**Plug & Play:** Så snart der sættes strømmen til systemet, er det muligt for brugeren straks at starte automatisk indlæsning af radiostationer ved blot at trykke på PLAY knappen på hovedenheden.

**Regionskode:** Et system der kun tillader, at discs kan afspilles i bestemte forudvalgte regioner. Dette DVD-system kan kun afspille discs, som har samme regionskode som systemet. Systemets regionskode findes på typeskiltet. Nogle discs kan afspilles i mere end én region (eller i ALL (alle regioner)).

**S-Video:** Giver et mere klart billede ved at gengive billede og lyd i to separate kanaler. Man kan kun bruge S-Video, hvis TV'et er udstyret med et S- video in jackstik.

**Samplingfrekvens:** Frekvensen af samplingdata når analoge data konverteres til digitale data. Samplingfrekvensen refererer numerisk til, hvor mange gange det analoge signal samples pr. sekund.

**Surround:** Et system der frembringer realistiske tredimensionelle lydfelter ved brug af mange højttalere omkring lytteren.

**Titel:** Det længste afsnit af billede eller musik i en DVD, musik-CD, video software etc. eller et helt album i audio software. Hver titel er tildelt et titelnummer som gør det muligt at vælge den titel, der ønskes afspillet.

**VIDEO OUT jackstik:** Jackstik på bagsiden af DVD-systemet, som sender vide signaler til TV'et.

## (læs venligst dette før brug)

### Sådan bruges kortlæseren

Til de brugere som anvender digitale kameraer, tilbyder vi en "nemt at bruge" og en "plug and play" løsning, så billederne kan ses på en stor TV-skærm.

Philips kortlæseren gør det muligt at foretage en let og universal løsning, så brugeren er i stand til at få adgang til de forskellige muligheder i memorykort. **Philips kortlæseren understøtter Compact Flash (CF), Memory Stick (MS), Multimedia Card (MMC), Smart Media, Secure Digital (SD) card og Xtreme Digital (XD) Card.**



Ved at bruge en korrekt PC-Card Adapter (PCMCIA) kan memorykortet sættes i en adapter, som derefter kan sættes i kortlæseren på Deres hjemmeunderholdningssystem.

### Køb af en PC-kortadapter

Der findes forskellige PC-Card adaptere (PCMCIA) på markedet. Nogle af dem er ikke helt kompatible med kortlæseren på grund af de forskellige konkurrerende memorykort-formater. Der findes forskellige slags PC-Card adaptere (PCMCIA). Der er single-memory-format kortadaptere som f.eks. Memory Stick PC-Card adaptere og Secure-Digital PC-Card adaptere.

**Det anbefales IKKE at bruge disse single- eller deciderede memory-format kortadaptere i Philips kortlæseren.**

Den mest populære og meget anbefalede PC-Card adapter (PCMCIA) til brug i Philips kortlæseren er **4-in-1 PC Card adapteren (PCMCIA)** (også kendt som Multi-Card Adapter). 4-in-1 PC Card adapteren understøtter nemlig formater som Secure Digital (SD) Card, Memory Stick (MS) card, Multimedia Card (MMC) og Smart Media, og den giver optimal kompatibilitet og nem brug.

Användare av Compact Flash (CF) -minneskortformat (Typ II) måste skaffa **PC-kortadapter för Compact Flash (CF)**, som fungerar utmärkt med vår Philips Media Slot.

Her en liste over nogle af de fabrikater af PC-Card adaptere (PCMCIA) som anbefales :

- 1) SanDisk 4-in-1 adapter
- 2) Mittoni 4-in-1 adapter
- 3) Eagle Tec 4-in-1 adapter
- 4) FlashLink 4-in-1 adapter
- 5) SanDisk CompactFlash CF I/II
- 6) Eagle Tec CompactFlash CF I/II
- 7) Carry 4-in-1 PC Card Adapter

Vi håber De vil nyde de fantastiske finesser i Philips kortlæseren, så De får mange timers kiggen på billeder og erindringer på en stor TV-skærm.