

Accessoires fournis

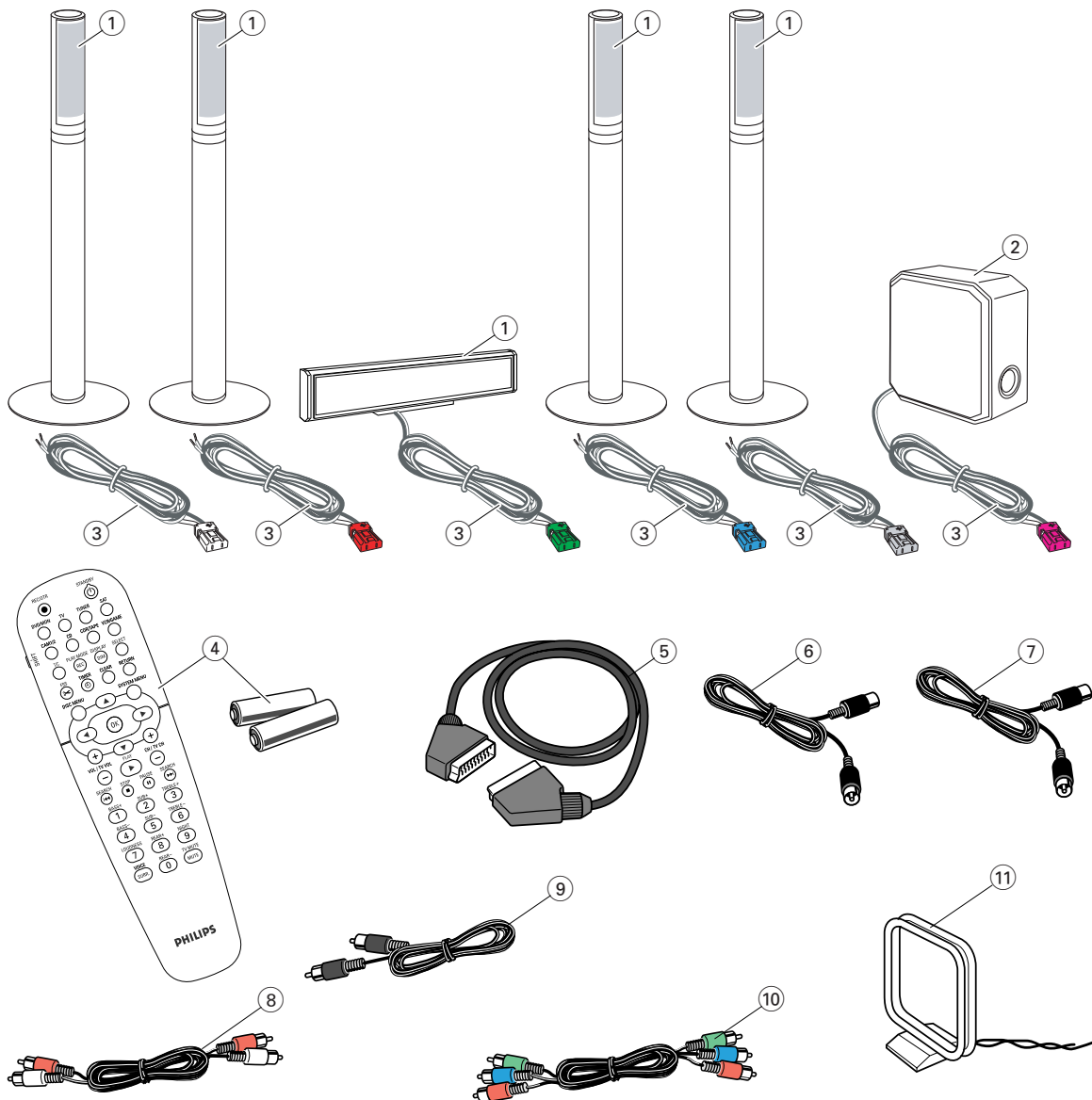

- Votre système enregistreur de DVD est fourni avec
- ① haut-parleurs : 2 avant, 1 central et 2 arrière (voir page 2)
 - ② 1 caisson de basse
 - ③ 6 câbles pour haut-parleur
 - ④ 1 télécommande avec 2 piles AA
 - ⑤ 1 câble péritel

- ⑥ 1 câble d'antenne TV
- ⑦ 1 câble d'antenne FM
- ⑧ 1 câble audio cinch (fiches blanche et rouge)
- ⑨ 1 câble audio numérique (fiches noires)
- ⑩ 1 câble composante vidéo (fiches rouge, verte et bleue)
- ⑪ 1 antenne cadre MW

Disques pour l'enregistrement



Haut-parleurs

1

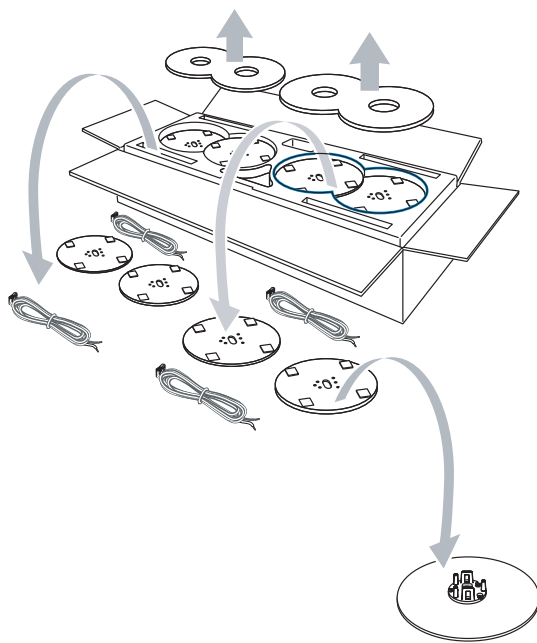

2

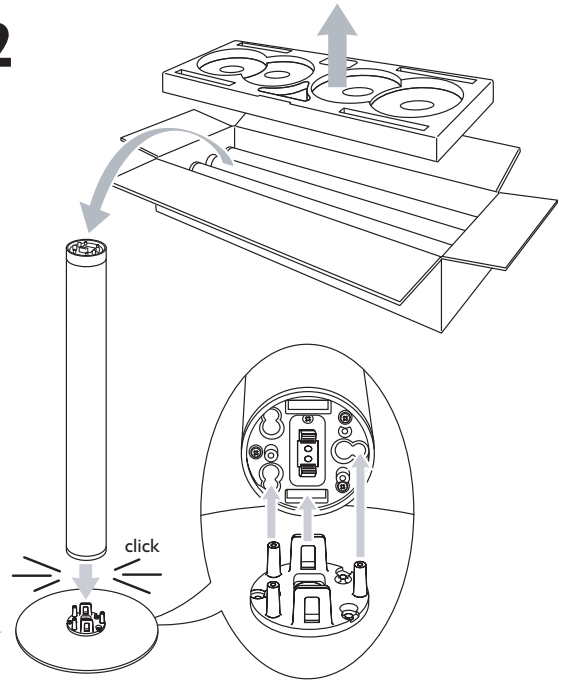

3

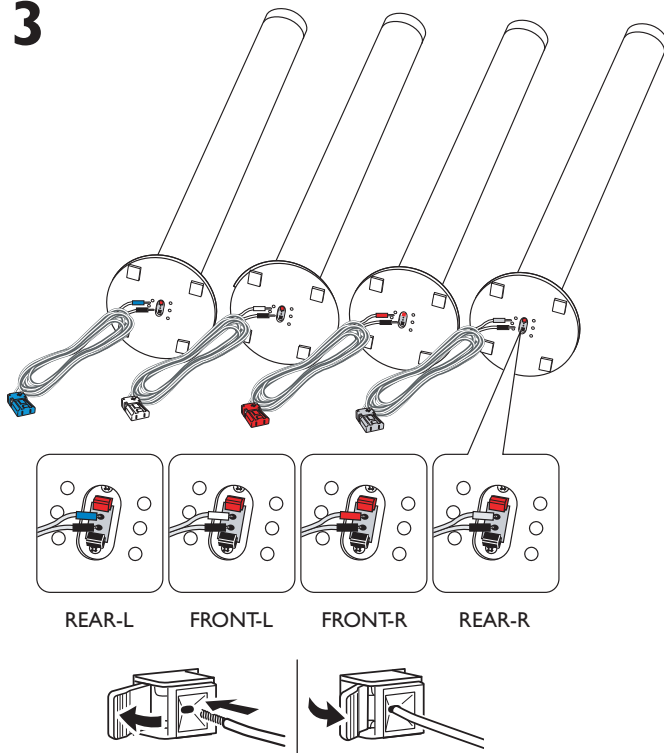

4

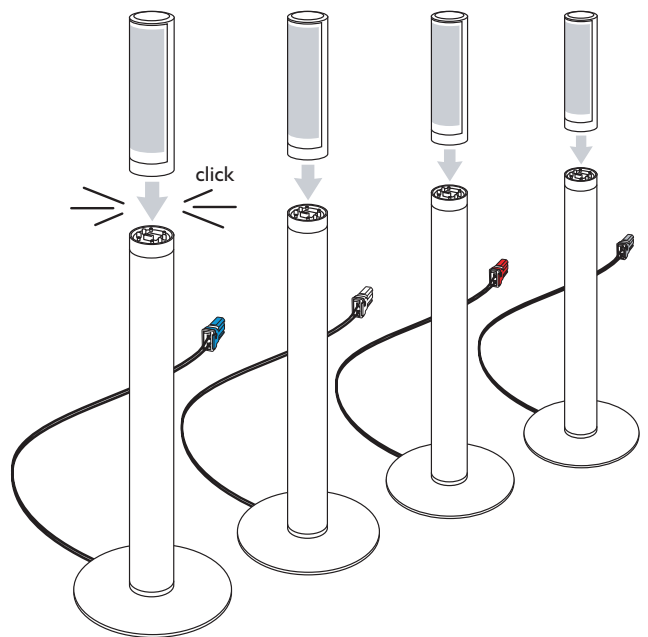

ou

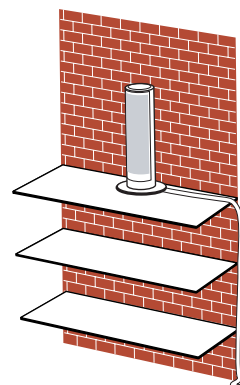
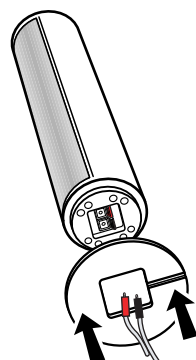

Haut-parleurs

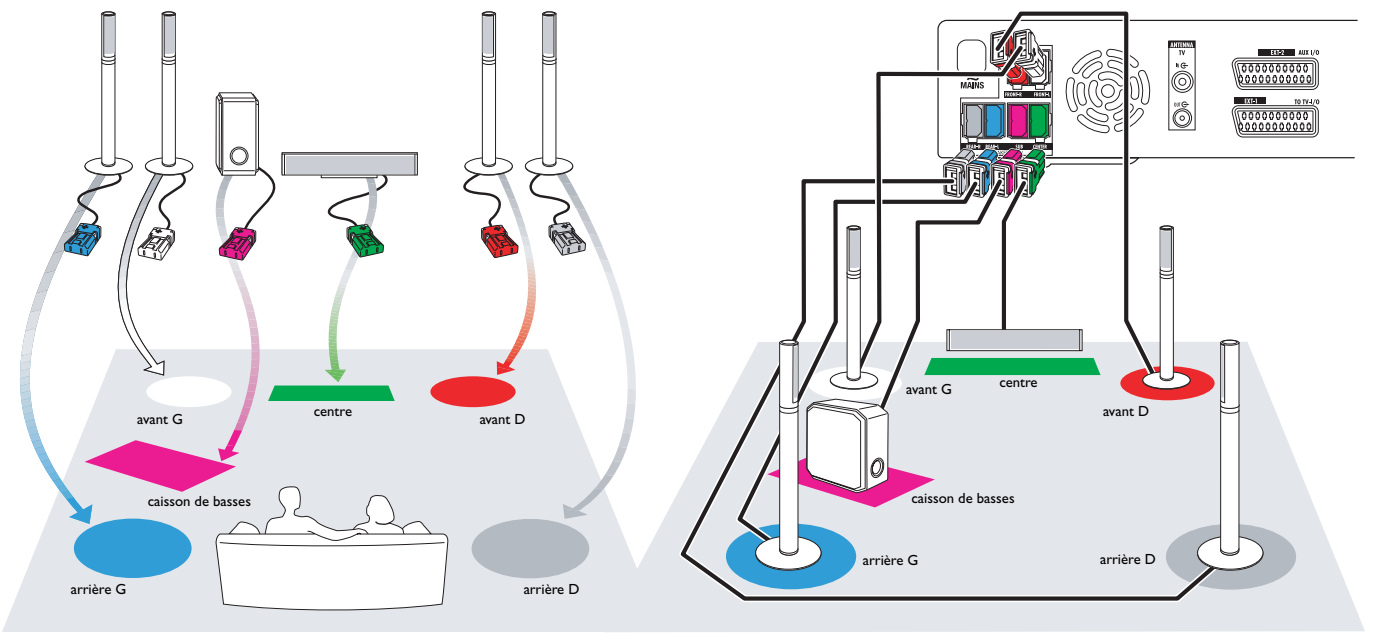

Connexions

→ Manuel d'utilisation : voir page 12 à 16

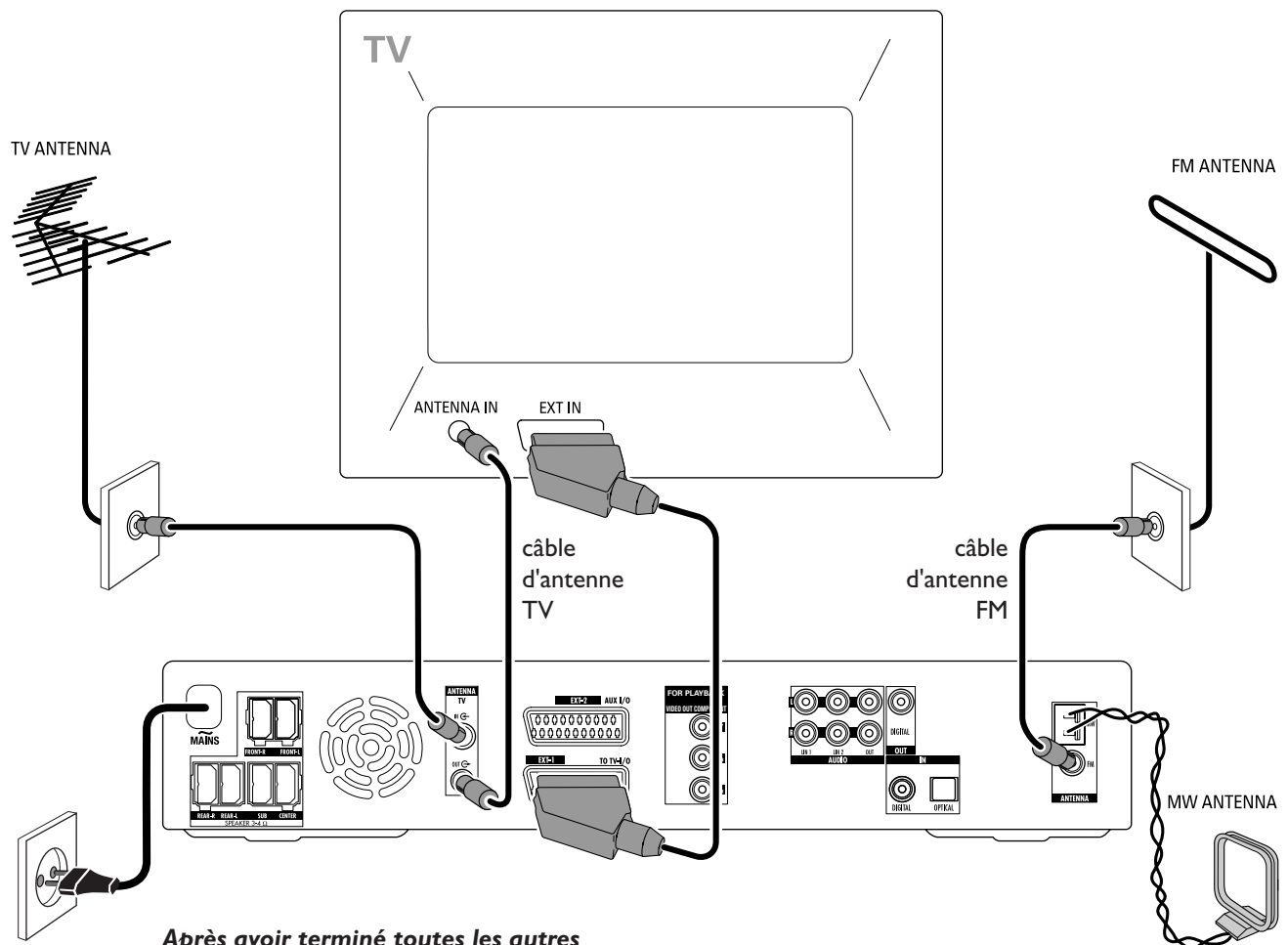

Après avoir terminé toutes les autres connexions, raccordez le câble d'alimentation à la prise murale.

Première installation

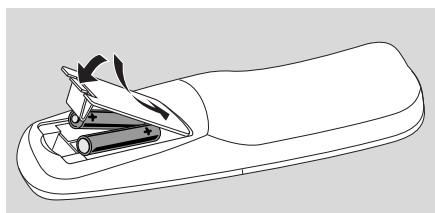

1 Insérez les piles dans la télécommande.



2 Allumez votre TV.

3 Appuyez sur DVD/MON pour allumer le système enregistreur de DVD. IS TV ON? s'affiche sur le système enregistreur de DVD.



4 Appuyez sur ▼, ▲ pour sélectionner la langue dans laquelle les messages d'affichage doivent apparaître sur l'écran de TV. Ensuite, appuyez sur **OK**.

Si le menu précédent n'apparaît pas, réglez la TV sur la chaîne audio/vidéo correcte pour le système enregistreur de DVD. Les chaînes de ce type peuvent s'appeler AUX ou AUXILIARY IN, AUDIO/VIDEO ou A/V IN, EXT1, EXT2 ou EXTERNAL IN, etc. Ces chaînes se trouvent souvent près de la chaîne 00.



5 Appuyez sur ▼, ▲ pour sélectionner la langue préférée pour la lecture de DVD. Ensuite, appuyez sur **OK**.



6 Appuyez sur ▼, ▲ pour sélectionner la langue préférée d'affichage des sous-titres. Ensuite, appuyez sur **OK**.



7 Appuyez sur ▼, ▲ pour sélectionner le format de l'écran. Ce réglage ne prendra effet qu'avec les DVD prenant en charge les différents formats d'écran. Ensuite, appuyez sur **OK**.



8 Appuyez sur ▼, ▲ pour sélectionner le pays où le système enregistreur de DVD est utilisé. Ensuite, appuyez sur **OK**.

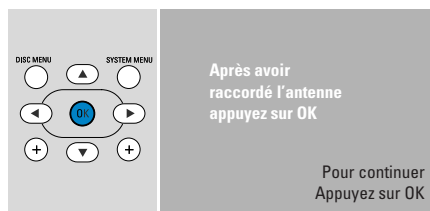

9 Assurez-vous que l'antenne de TV ou le système de TV par câble est relié(e) au système enregistreur de DVD. Ensuite, appuyez sur **OK**.

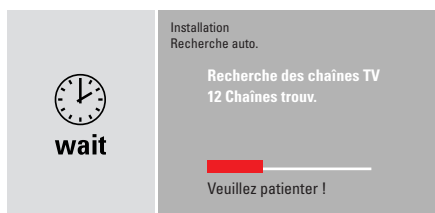

→ Le système enregistreur de DVD recherche les chaînes TV disponibles. Ceci peut prendre plusieurs minutes.

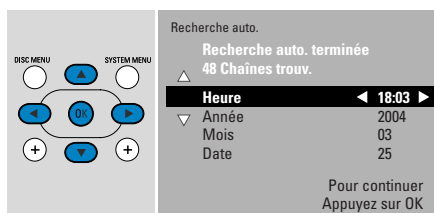

10 Vérifiez l'heure et la date. Si nécessaire, utilisez ▼, ▲, ◀, ▶ pour régler correctement l'heure/la date. Ensuite, appuyez sur **OK**.



→ L'écran de TV devient noir pendant environ 1/2 minute. Ensuite, l'écran DVD apparaît.

Le système enregistreur de DVD est prêt à l'emploi.

Lecture d'un disque

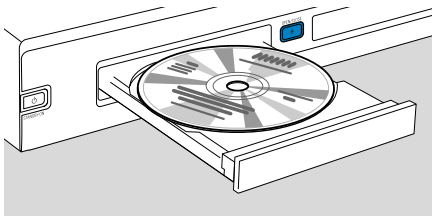

- 1 Appuyez sur DVD/MON et maintenez-le appuyé pendant 1 seconde.
- 2 Appuyez sur OPEN/CLOSE ▲ sur l'appareil pour ouvrir le tiroir.
- 3 Insérez un disque (face imprimée vers le haut) dans le plateau.
- 4 Appuyez sur OPEN/CLOSE ▲ sur l'appareil pour fermer le tiroir.

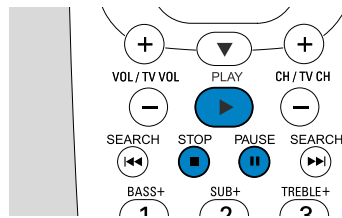

- 5 Si la lecture ne démarre pas automatiquement, appuyez sur PLAY ► pour lancer la lecture.
 - Appuyez sur PAUSE || pour interrompre la lecture.
 - Appuyez sur PLAY ► pour reprendre la lecture.
 - 6 Appuyez sur STOP ■ pour arrêter la lecture.

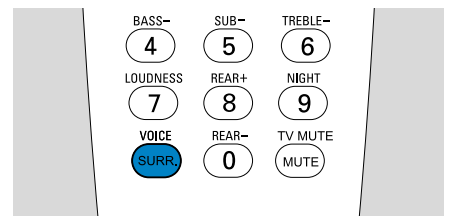

- Pour sélectionner l'un des modes surround disponibles, appuyez de façon répétée sur SURR. Le mode surround sélectionné s'affiche sur le système enregistreur de DVD.

Lecture d'une station de radio

Assurez-vous qu'une antenne radio FM est reliée au système enregistreur de DVD.

Lorsque vous appuyez sur TUNER pour la première fois, le système enregistreur de DVD recherche automatiquement les stations de radio. La recherche prend une à deux minutes.

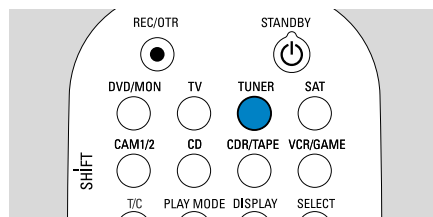

- 1 Appuyez sur TUNER et maintenez-le appuyé pendant 1 seconde pour sélectionner le tuner radio.

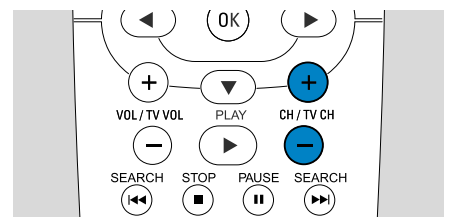

- 2 Appuyez de façon répétée sur CH+ ou CH- pour passer à une station de radio pré réglée. Ou utilisez 0-9 pour entrer le numéro d'une station de radio pré réglée. Pour entrer un numéro de pré réglage à deux chiffres, appuyez deux fois sur 0-9 en l'espace de 2 secondes.

Sélection d'une source

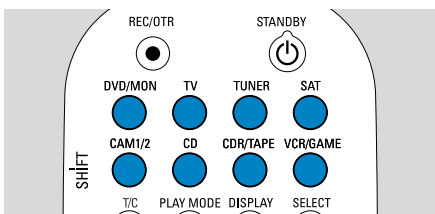

Les « boutons sources » vous permettent de sélectionner ce que vous voulez lire et enregistrer:

Appuyez sur un bouton source et maintenez-le appuyé pendant 1 seconde pour sélectionner une source.

DVD sélectionne le disque inséré dans le système enregistreur de DVD (DVD, DVD+RW, DVD+R, CD-Vidéo, (Super) CD vidéo, CD audio, CD-MP3). La lecture démarre automatiquement ou l'écran menu/information apparaît sur l'écran de TV.

MON (« Monitor ») indique les chaînes TV mises en mémoire sur le système enregistreur de DVD. Appuyez sur CH+ ou CH- pour sélectionner la chaîne TV que vous souhaitez enregistrer.

TV lit le son de votre téléviseur sur les haut-parleurs du système enregistreur de DVD.

SAT, CAM1/2, CD, CDR/TAPE, VCR/GAME sélectionne un appareil connecté (récepteur satellite, lecteur de CD ou similaire).

Sélectionnez avec **SAT, CAM1/2, VCR/GAME** l'appareil vidéo à partir duquel vous souhaitez enregistrer: P. ex., pour enregistrer un programme satellite, sélectionnez tout d'abord SAT, puis appuyez sur REC/OTR.

Enregistrement d'un programme TV



1 Allumez votre poste de TV. Si nécessaire, réglez la TV sur la chaîne audio/vidéo correcte pour le système enregistreur de DVD. Les chaînes de ce type peuvent s'appeler AUX ou AUXILIARY IN, AUDIO/VIDEO ou A/V IN, EXT1, EXT2 ou EXTERNAL IN, etc. Ces chaînes se trouvent souvent près de la chaîne 00.

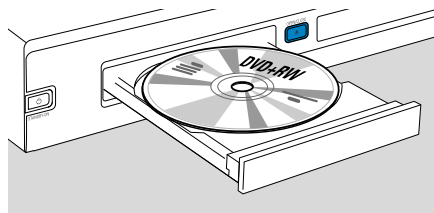

2 Insérez dans le plateau un disque DVD+RW ou DVD+R sur lequel vous voulez enregistrer :

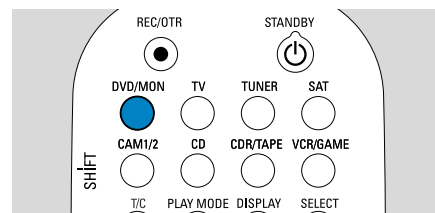

3 Appuyez sur DVD/MON pour voir la chaîne TV actuellement sélectionnée sur le système enregistreur de DVD.

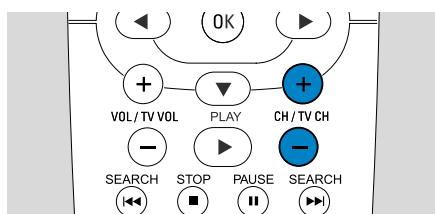

4 Appuyez sur CH+ ou CH- pour sélectionner la chaîne TV (numéro de programme) que vous souhaitez enregistrer.

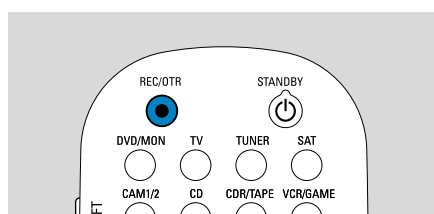

5 Maintenez REC/OTR appuyé jusqu'à ce que *SAFE RECO* s'affiche sur le système enregistreur de DVD.
→ L'enregistrement démarre à la fin de tous les enregistrements existants.

Note concernant les DVD+RW : Si vous appuyez brièvement sur REC/OTR, l'enregistrement commence à l'endroit où vous avez arrêté la lecture. Des enregistrements précédents risquent d'être écrasés.

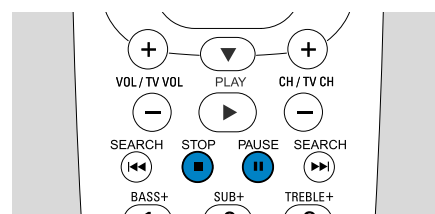

○ Pour interrompre l'enregistrement, appuyez sur PAUSE **||**.
○ Pour reprendre l'enregistrement, appuyez de nouveau sur PAUSE **||**.
6 Appuyez sur STOP **■** pour arrêter l'enregistrement.

Sélection d'un mode d'enregistrement

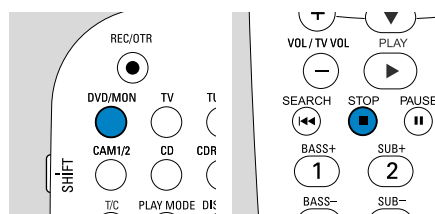

Le mode d'enregistrement détermine la qualité d'image d'un enregistrement et la durée maximum disponible pour l'enregistrement sur un disque.

- Appuyez sur DVD/MON et maintenez-le appuyé pendant 1 seconde.
- Appuyez sur STOP **■** pour arrêter la lecture ou l'enregistrement.

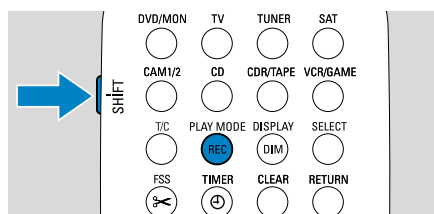

3 Pendant que vous appuyez sur SHIFT en le maintenant appuyé, appuyez de façon répétée sur REC / PLAY MODE pour sélectionner le mode d'enregistrement.

| mode | qualité | durée d'enregistrement |
|------|---------------------|------------------------|
| M1 | meilleure que DVD | 1 heure |
| M2 | DVD | 2 heures |
| M2x | meilleure que S-VHS | 2½ heures |
| M3 | S-VHS | 3 heures |
| M4 | meilleure que VHS | 4 heures |
| M6 | VHS | 6 heures |
| M8 | VHS (longplay) | 8 heures |

