

Register your product and get support at

[www.philips.com/welcome](http://www.philips.com/welcome)

CSP550  
CSP650  
CSP652



---

ZH-CN 用户手册

**PHILIPS**

# 1. 重要信息

---

## 安全

- 使用本装置之前，请仔细阅读并理解所有相关说明。如果由于未遵循说明而造成损害，则将不能享受保修。
- 只能使用随附的安装硬件，以确保安装安全稳固。
- 切勿在超出峰值功率处理能力的情況下持续使用该扬声器系统。
- 信用卡、手表、录音磁带等具有磁性编码的物件应远离该扬声器系统，以免扬声器内部的磁铁带来损坏。
- 用柔软的湿布清洁本装置。切勿使用酒精、化学品或家用清洁剂等物质清洁本装置。

---

## 注意事项

### 环境信息

已省去所有不必要的包装。我们努力使包装易于分为三种材料：纸板（盒）、泡沫塑料（缓冲物）和聚乙烯（袋、保护性泡沫片）。您的系统包含可回收利用的材料（如果由专业公司拆卸）。请遵守当地有关包装材料、废电池和旧设备的处理的规定。

如果用户未经 Philips 优质生活部门的明确许可而擅自对此设备进行更改或修改，则可能导致其无权操作此设备。

2009 © Koninklijke Philips Electronics N.V. 保留所有权利。

规格如有更改，恕不另行通知。所有商标均是 Koninklijke Philips Electronics N.V. 或它们各自所有者的财产。Philips 保留随时更改产品的权利，而且没有义务对较早前提供的产品进行相应的调整。

## 2. 您的车载立体声扬声器

感谢您的惠顾，欢迎光临 Philips! 为了您能充分享受 Philips 提供的支持，请在 [www.philips.com/welcome](http://www.philips.com/welcome) 注册您的产品。

### 产品简介

借助此低音扬声器和高音扬声器，您可欣赏到音效逼真的震撼音乐。

### 包装内物品

检查并识别包装中的物品：

- ① 低音扬声器 (x2)
- ② 栅格组件 (x2)
- ③ 高音扬声器 (带线) (x2)
- ④ 分音器 (x2)
- ⑤ 扬声器线 (x2)
- ⑥ 斜角适配器 (x2)
- ⑦ 固定框架 (x2)
- ⑧ 安装托架 (x4)
- ⑨ 螺钉 (x2)
- ⑩ 锁紧螺帽 (x2)
- ⑪ 弹片 (x16)

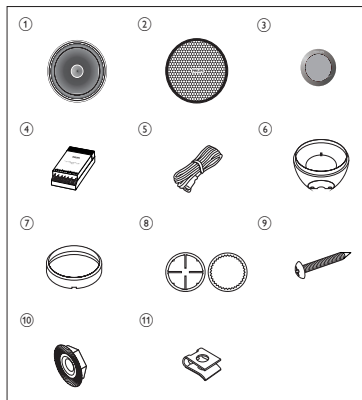

## 3. 安装

低音扬声器的安装最少需要 49 毫米的深度；高音扬声器的安装最少需要 19 毫米的深度。安装前先测量您要安装低音扬声器/高音扬声器的位置的深度，确保低音扬声器/高音扬声器不会妨碍到汽车的其它部件。

### 注

- 确保车门上的安装位置周围没有任何障碍物。
- 车门（前车门或后车门）的内侧面板可能已经切割好安装孔。在此情况下，只需修改安装板。
- 确保扬声器终端、外框或磁铁不会妨碍到任何内部零件，如门上的车窗系统（不会妨碍打开或关闭车窗）。同时还要确保扬声器格栅不会碰触到任何内部配件，如车窗摇柄、车门把手、扶手等。

## 安装低音扬声器

### 方案 1：安装到车门上（前车门或后车门）

您可将低音扬声器安装到汽车的前/后车门上。

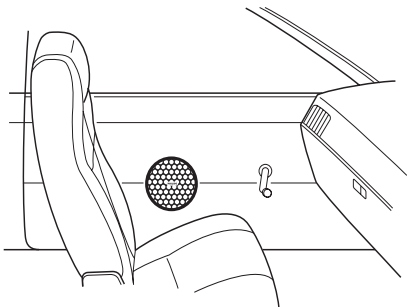

- 1 关闭汽车的点火钥匙。
  - 如果电源为接通状态, 则电源连接所产生的震颤声可能会对扬声器造成损坏。

- 2 从包装盒中裁出安装模板并将其贴在要安装低音扬声器的位置上。

- 3 标记好定点孔和 4 个螺栓孔。

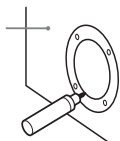

- 4 切除标记部分, 并钻开螺栓孔。

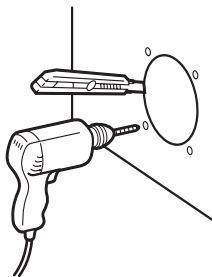

- 5 卸下格栅网。

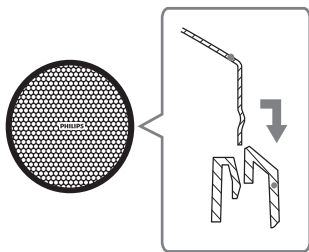

- 6 将低音扬声器连接至分音器或车载音响系统 (请参阅‘将低音扬声器/高音扬声器连接至分音器’ )。

7 如下图所示安装扬声器。

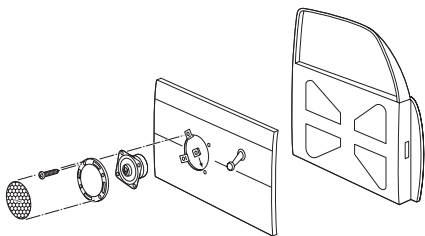

8 按下并插入格栅网边缘。



提示

- 安装扬声器格栅时, 可根据需要选择是否安装扬声器格栅网。

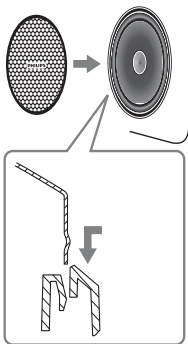

## 方案 2: 安装在仪表板或后座托盘上

您还可将低音扬声器安装在仪表板或后座托盘的表面。

按照“方案 1: 安装到车门上”一节中的步骤, 将扬声器安装至仪表板或后座托盘。

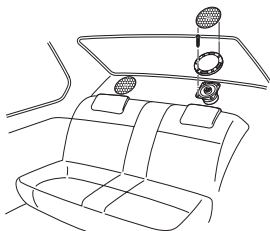

# 安装高音扬声器

按照“安装低音扬声器”一节中提及的步骤，安装高音扬声器。

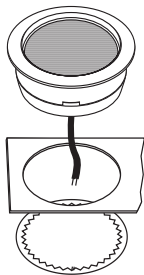

方案1：  
嵌入式安装

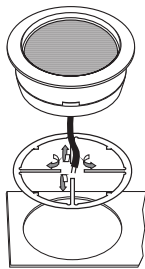

方案2：  
嵌入式安装

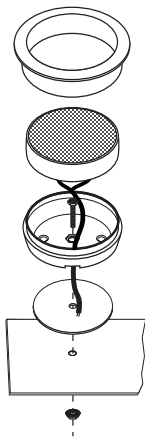

方案3：  
表面式安装

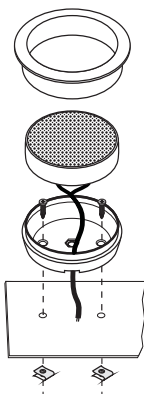

方案4：  
表面式安装

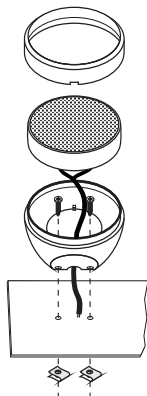

方案5：  
角度式安装

## 安装分音器

- 1 找到安装分音器的合适位置。
- 2 用随附的螺钉将分音器安装到汽车上。

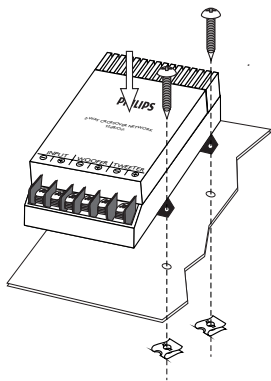

## 将低音扬声器/高音扬声器连接至分音器

### 注

- 正确匹配“左”、“右”和“+”、“-”终端。极性反置可导致音质下降。
- 两个 4 欧姆立体声扬声器串联，将对扩音器的每个声道分配 4 欧姆负荷。大多数双声道扩音器均可正常使用该配置。然而，如果将两个 4 欧姆扬声器并行连接至桥接双声道扩音器，则会对扩音器分配 2 欧姆单声道负荷。大多数双声道扩音器都不支持 2 欧姆单声道操作！这可能会损坏扩音器！

- 1 首先将低音扬声器和高音扬声器连接至双向分频分音器，然后将分音器直接连接至扩音器或车载音响。



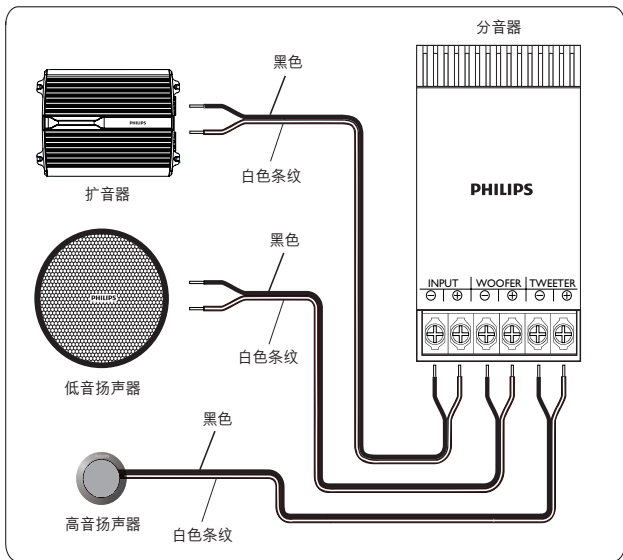

## 4. 产品信息

产品型号	CSP550	CSP650	CSP652
扬声器类型	13 厘米两路组合式扬声器套装	16.5 厘米两路组合式扬声器套装	16.5 厘米两路组合式扬声器套装
额定功率 (瓦)	40 瓦	50 瓦	60 瓦
峰值音乐功率 (瓦)	210 瓦	240 瓦	300 瓦
灵敏度 (dB/W/m)	90dB	90dB	91dB
频率响应 (Hz)	40-35kHz	36-35kHz	34-35kHz
阻抗 (欧姆)	4 欧姆	4 欧姆	4 欧姆
磁铁质量 (安士)	11 安士	12.6 安士	18.8 安士

- 产品信息如有更改，恕不另行通知。

## 5. 故障排除

为保持保修的有效性，切勿尝试自行维修本装置。

如果在使用本设备时遇到问题，请访问 Philips 网站 ([www.philips.com/welcome](http://www.philips.com/welcome))。联系 Philips 时，请确保将本装置放在身边并准备好型号和序列号。

部件名称	有毒有害物质或元素					
	铅	汞	镉	六价铬	多溴联苯	多溴二苯醚
外壳	○	○	○	○	○	○
喇叭单元	○	○	○	○	○	○
电路板组件	×	○	○	○	○	○
附件 (遥控器, 电源线, 连接线)	×	○	○	○	○	○

○: 表示该有毒有害物质在该部件所有均质材料中的含量均在 SJ/T11363 - 2006 标准规定的限量要求以下。

×: 表示该有毒有害物质至少在该部件的某一均质材料中的含量超出 SJ/T11363 - 2006 标准规定的限量要求。



环保使用期限

电子信息产品中含有的有毒有害物质或元素在正常使用的条件下不会发生外泄或突变，电子信息产品用户使用该电子信息产品不会对环境造成严重污染或对其人身、财产造成严重损害的期限。

