

DVD Micro Theater

MCD179

Register your product and get support at
www.philips.com/welcome

User manual

Manuel d'utilisation

Manual del usuario

Benutzerhandbuch

Gebruikershandleidingen

Manuale per l'utente

Användarhandböckerna

Brugermanual



PHILIPS

Important notes for users in the U.K.

Mains plug

This apparatus is fitted with an approved 13 Amp plug. To change a fuse in this type of plug proceed as follows:

- 1 Remove fuse cover and fuse.
- 2 Fix new fuse which should be a BS1362 3 Amp, A.S.T.A. or BSI approved type.
- 3 Refit the fuse cover:

If the fitted plug is not suitable for your socket outlets, it should be cut off and an appropriate plug fitted in its place.

If the mains plug contains a fuse, this should have a value of 3 Amp. If a plug without a fuse is used, the fuse at the distribution board should not be greater than 3 Amp.

Note: The severed plug must be disposed of to avoid a possible shock hazard should it be inserted into a 13 Amp socket elsewhere.

How to connect a plug

The wires in the mains lead are coloured with the following code: blue = neutral (N), brown = live (L).

- As these colours may not correspond with the colour markings identifying the terminals in your plug, proceed as follows:
 - Connect the blue wire to the terminal marked N or coloured black.
 - Connect the brown wire to the terminal marked L or coloured red.
 - Do not connect either wire to the earth terminal in the plug, marked E (or $\frac{1}{2}$) or coloured green (or green and yellow).

Before replacing the plug cover, make certain that the cord grip is clamped over the sheath of the lead - not simply over the two wires.

Copyright in the U.K.

Recording and playback of material may require consent. See Copyright Act 1956 and The Performer's Protection Acts 1958 to 1972.

Italia

DICHIARAZIONE DI CONFORMITA'

Si dichiara che l'apparecchio MCD179 Philips risponde alle prescrizioni dell'art. 2 comma 1 del D.M. 28 Agosto 1995 n. 548.

Fatto a Eindhoven

Philips Consumer Electronics
Philips, Glaslaan 2
5616 JB Eindhoven, The Netherlands

Norge

Typeskilt finnes på apparatens underside.

Observer: Nettbryteren er sekundert innkoplek. Den innebygde nettdelen er derfor ikke frakoplek nettet så lenge apparatet er tilsluttet nettkontakten.

For å redusere faren for brann eller elektrisk støt, skal apparatet ikke utsettes for regn eller fuktighet.

CAUTION

Use of controls or adjustments or performance of procedures other than herein may result in hazardous radiation exposure or other unsafe operation.

DK

Advarsel: Usynlig laserstråling ved åbning når sikkerhedsafbrydere er ude af funktion. Undgå udsættelse for stråling.

Bemærk: Netafbryderen er sekundært indkoblet og afbryder ikke strømmen fra nettet. Den indbyggede netdel er derfor tilsluttet til lysnettet så længe netstikket sidder i stikkontakten.

S

Klass 1 laserparat

Varning! Om apparaten används på annat sätt än i denna bruksanvisning specificerats, kan användaren utsättas för osynlig laserstrålning, som överskrider gränsen för laserklass 1.

Observera! Stömbrytaren är sekundärt kopplad och bryter inte strömmen från nätet. Den inbyggda nätdelen är därför ansluten till elnätet så länge stickproppen sitter i vägguttaget.

SF

Luokan 1 laserlaite

Varoitus! Laitteen käyttäminen muulla kuin tässä käyttöohjeessa mainitulla tavalla saattaa altistaa käyttäjän turvallisuusluokan 1 ylittävälle näkymättömälle lasersäteilylle.

Oikeus muutoksiin varataan. Laite ei saa olla alttiina tippu-ja roiskevedelle.

Huom. Toiminnanvalitsin on kytketty toisiopuolelle, eikä se kytke laitetta irti sähköverkosta. Sisäänrakennettu verkko-osa on kytkettynä sähköverkkoon aina silloin, kun pistoke on pistorasiassa.



Manufactured under license from Dolby Laboratories. Dolby and the double-D symbol are trademarks of Dolby Laboratories.



Windows Media and the Windows logo are trademarks, or registered trademarks of Microsoft Corporation in the United States and/or other countries.

DivX Certified products: "DivX Certified, and associated logos are trademarks of DivX, Inc. and are used under license.

This product incorporates copyright protection technology that is protected by method claims of certain U.S. patents and other intellectual property rights owned by Macrovision Corporation and other rights owners. Use of this copyright protection technology must be authorized by Macrovision Corporation, and is intended for home and other limited viewing uses only unless otherwise authorized by Macrovision Corporation. Reverse engineering or disassembly is prohibited.

Windows Media is a trademark of Microsoft Corporation.

CONSUMERS SHOULD NOTE THAT NOT ALL HIGH DEFINITION TELEVISION SETS ARE FULLY COMPATIBLE WITH THIS PRODUCT AND MAY CAUSE ARTIFACTS TO BE DISPLAYED IN THE PICTURE. IN CASE OF 525 OR 625 PROGRESSIVE SCAN PICTURE PROBLEMS, IT IS RECOMMENDED THAT THE USER SWITCH THE CONNECTION TO THE 'STANDARD DEFINITION' OUTPUT. IF THERE ARE QUESTIONS REGARDING OUR TV SET COMPATIBILITY WITH THIS MODEL 525p AND 625p DVD PLAYER, PLEASE CONTACT OUR CUSTOMER SERVICE CENTER.

English	6
Français	40
Español	75
Deutsch	110
Nederlands	148
Italiano	183
Svenska	218
Dansk	252

English

Français

Español

Deutsch

Nederlands

Italiano

Svenska

Dansk

Indholdsfortegnelse

Generel information

Finesser	254
Medleveret tilbehør	254
Miljømæssig information	254
Sikkerhedsinformation	254-255
Vedligeholdelse	255
Høresikkerhed	255

Tilslutninger

Trin 1: Placering af højttalerne og subwooferen	256
Trin 2: Tilslutning af højttalere og subwoofer	256
Trin 3: Tilslutning af TV	256-257
Brug af Video In-stikket (CVBS)	
Brug af hovedtelefonstikket	
Brug af Scart jackstik	
Brug af S-Video In-stik	
Anvendelse af en løs RF modulator	
Trin 4: Tilslutning af FM-antennen	259
Trin 5: Tilslutning af netledningen	259
Trin 6: Tilslutning af en VCR eller kabel-/	
satellitboks	259
Trin 7: Tilslutning af digitalt lydudstyr	260
Trin 8: Tilslutning af bærbar lydafspiller	260

Oversigt over funktioner

Knapper på systemet	261
Remote control	262-263

Opstart

Trin 1: tager fjernbetjeningen	264
Trin 2: Indstilling af TV'et	264
Sådan vælger du det farvesystem, der svarer til dit TV	
Component Setting	
Trin 3: Indstilling af ønsket sprog	265
Opsætning af OSD Sprog	
Setting the Audio, Subtitle and Disc Menu language	

Grundfunktioner

Tænd/sluk for systemet	266
Energibesparende, automatisk Standby	266
Volumenkontrol	266
Lydkontrol	266
DBB (Dynamic Bass Boost)	
DSC (Digital Sound Control)	
LOUDNESS	

Disc-betjening

CD-plader der kan afspilles	267
Regionskoder	267
Afspilning af discs	268
Sådan bruges discmenuen	268
Genoptagelse af afspilning (resume)	268
Valg og søgning	268-269
Selecting a different track/chapter	
Hurtigt frem-/tilbagepoling	
Langsom frem-/tilbagepoling	
Forskellige afspilningstilstande: REPEAT	
(GENTAG), SHUFFLE og REPEAT A-B REPEAT	
.....	269
Gentag	
Gentag A-B	
Programmering af foretrukne kapitler/spor	270
Informationer på skærmen	270
Siirto toiseen nimikkeeseen/osaan	270
Visning fra en anden vinkel	271
ZOOM	271
AUDIO	271
SUBTITLE (Kun DVD)	271
Afspilning af MP3/billed-CD'er (Kodak, JPEG) ..	
.....	271-272
Samtidig afspilning af MP3-musikfiler og JPEG-	
billedfiler	272
Afspilning af en Divx-disk	273

DVD Menu Betjening

Grundfunktioner	274
General Setup Page (Siden generel opsætning)	
.....	274
OSD Lang (OSD-sprog)	
Screen Saver (Pauseskærm)	
Divx VOD	
Audio Setup Page (Opsætning af lyd)	274-275
Night Mode (Nattilstand)	
Digital output	
Dolby Digital Setup (Dolby digital indstilling)	
Video Setup Page (Opsætning af video)	
.....	275-276
TV Display (TV-skærm)	
Component (Komponent)	
TV Type	
Preference Page (Indstillings-side)	276-277
Audio (Lyd)	
Subtitle (Undertekster)	
Disc menu (Diskmenu)	
Parental (Børnesikring)	
Password (Adgangskode)	
Divx Subtitle (Divx-tekster)	
Default" (Standard)	

Radiomodtagelse

Indstilling på radiostationer	278
Indprogrammering af radiostationer	278
Automatisk indprogrammering	
Manuel indprogrammering	
Indstilling på forvalgsstationer	278

USB forbindelse

Brug af USB forbindelse	279–280
-------------------------------	---------

Ur/Timer

Sådan ser man, hvad klokken er	281
Sådan indstilles uret (klokken)	281
Indstilling af timer til telefonvækning	281
Indstilling af indslumrings-timeren.	281

Specifikationer

282

Fejlfinding

283~285

Gloser

286

Generel information

Tillykke med dit køb og velkommen til Philips!
For at få fuldt udbytte af den støtte, Philips tilbyder, skal du registrere dit produkt på www.philips.com/welcome.

Dette apparat overholder de gældende EU-direktiver vedrørende sikkerhed og radiostøj.

Finesser

Dit DVD MikroSystem med 2-kanals fuld digital forstærker giver den samme dynamiske lyd, som du får i rigtige biographe; og indeholder nogle af de bedste funktioner indenfor hjemmebiograf-teknologien. Andre funktioner:

Additional Component Connections

Gør det muligt at tilslutte audio- og audio/videoudstyr til DVD mikrosystemet.

Forældrekontrol (tilladelsesniveau).

Gør det muligt at indstille et bestemt tilladelsesniveau, så børn ikke kan se en DVD, der har et højere tilladelsesniveau end det indstillede.

Søvn/Vækning Timer

Gør det muligt for systemet at tænde/slukke automatisk på et indstillet tidspunkt.

Medleveret tilbehør

- Fjernbetjening med et CR2025-batteri
- To højttalere og en subwoofer
- DIN-kabel
- A/V-kabel (gul/rød/hvid)
- FM trådanterne
- Denne brugsanvisning.

Hvis nogle af de nævnte dele er ødelagt eller mangler, bedes De kontakte Deres forhandler eller Philips.

Miljømæssig information

All unnecessary packaging has been omitted. We have tried to make the packaging easy to separate into three materials: cardboard (box), polystyrene foam (buffer) and polyethylene (bags, protective foam sheet).

Your system consists of materials which can be recycled and reused if disassembled by a specialised company. Please observe the local regulations regarding the disposal of packaging materials, exhausted batteries and old equipment.

Bortskaffelse af dit gamle produkt

Dit produkt er designet og produceret med materialer af høj kvalitet, som kan blive genbrugt.

Når du ser symbolet med en skraldespand, der er krydset over; betyder det, at produktet er dækket af EU direktiv nr: 2002/96/EC.

Venligst sæt dig ind i de danske regler om indsamling af elektriske og elektroniske produkter.

Venligst overhold de danske regler og smid ikke dine gamle produkter ud sammen med dit normale husholdningsaffald. Den korrekte bortskaffelsesmetode vil forebygge negative følger for miljøet og folkesundheden.



Sikkerhedsinformation

- Før der sættes strøm på anlægget, kontrolleres det, at spændingsangivelsen på typeskiltet (eller ved spændingsomkobleren) svarer til den lokale netspænding. Hvis dette ikke er tilfældet, bedes De venligst henvende Dem til Deres forhandler.
- Hvis stikket MAINS eller et apparatstik bruges til at afbryde enheden, forbliver enheden parat til betjening.
- Anbring afspilleren på en plan, hård og stabil overflade.
- Apparatet må ikke udsættes for vanddryp eller -sprøjt.
- Installer din systemet i nærheden af en stikkontakt hvor stikket let kan nås.
- Anbring anlægget således, at der tilsikres god ventilation og dermed unødigt opvarmning i anlægget. Der skal være mindst 10 cm frit rum bagved og oven over anlægget og mindst 5 cm på hver side.
- Ventilationen må ikke forhindres ved at dække for ventilations-åbningerne med genstande som f.eks. aviser, duge, gardiner osv.
- Udsæt ikke DVD-afspilleren for ekstrem varme eller fugtighed.
- Åben ild som f.eks. levende lys må ikke anbringes på apparatet.
- Genstande som indeholder vand, som f.eks. vaser, må ikke anbringes på apparatet.

- Hvis anlægget bringes direkte fra kolde omgivelser ind i et varmt rum, eller hvis det anbringes i et meget fugtigt rum, kan der dannes sig kondens på laserlinsen indeni CD-afspilleren. Hvis det sker, virker CD-afspilleren ikke, som den skal. Lad i så fald anlægget stå i en times tid med strøm på men uden ilagt(e) CD-plade(r) og prøv derefter igen, om CD-afspilleren virker, som den skal.
- Anlæggets mekaniske dele indeholder selvsårende lejer, som ikke må smøres med olie eller fedt.
- Batterier (installeret batteripakke eller batterier) må ikke udsættes for ekstrem varme fra f.eks. sol, ild eller lignende.
- **Når anlægget sættes i Standby-stilling, er der stadig strøm på anlægget. Man kan kun tage strømmen helt fra anlægget ved enten at slukke for stikkontakten eller ved at tage stikket ud af stikkontakten.**

Vedligeholdelse

- Hvis en disc er blevet snavset, rengøres den med en blød rengøringsklud. Tør pladen af i lige linier fra midten og ud mod kanten.
- Udsæt ikke afspilleren, batterier eller discs for fugtighed, regn, sand eller ekstrem varme (forårsaget af f.eks. varmeapparater eller direkte sollys). Sørg for at disc-skuffen altid er lukket, så der ikke kommer støv på laserlinsen.
- Brug ikke opløsningsmidler som f.eks. benzin, fortynder, professionelle rengøringsmidler eller de antistatiske spraymidler, der er beregnet til farve-discs.
- Der kan komme dug på laserlinsen, hvis afspilleren pludselig flyttes fra kolde til varme omgivelser: Det er da ikke muligt at afspille discs. Lad afspilleren stå i de varme omgivelser indtil duggen på linsen er forsvundet.



Høresikkerhed

Lyt ved moderat lydstyrke.

- Brug af hovedtelefoner ved høj lydstyrke kan skade hørelsen. Dette produkt kan frembringe lyd med så høje decibelværdier, at det kan forårsage høreskader for en normalt hørende person, også selv om det kun foregår i mindre end et minut. De høje decibelværdier er for at imødekomme de personer, der allerede lider af nedsat hørelse.
- Lyd kan snyde. Efter et stykke tid vil dine ører vænne sig til høj lyd og tilpasse sig en mere kraftig lydstyrke. Så det, der efter længere tids lytning forekommer normalt, kan faktisk være meget højt og skadeligt for hørelsen. Hvis du vil undgå det, kan du indstille lydstyrken til et fornuftigt niveau, før din hørelse vænner sig til lydstyrken, og så lade være med at skrue op.

Sådan indstilles lydstyrken til et fornuftigt niveau:

- Indstil lydstyrken til et lavt niveau.
- Øg langsomt lydstyrken, til den når et behageligt niveau, hvor du kan høre lyden klart uden forvrængning.

Undlad at lytte i for lange perioder ad gangen:

- For lang tids udsættelse for lyd påvirkning, selv ved et fornuftigt niveau, kan også forårsage hørenedsættelse.
- Sørg for at anvende udstyret på en fornuftig måde, og hold passende pauser.

Overhold følgende retningslinjer, når du anvender dine hovedtelefoner.

- Lyt ved en fornuftig lydstyrke i kortere tidsrum.
- Vær omhyggelig med ikke at justere på lydstyrken undervejs, da din hørelse tilpasser sig lydniveauet.
- Undlad at skrue så højt op for lyden, at du ikke kan høre, hvad der foregår omkring dig.
- Du bør være ekstra forsigtig eller slukke midlertidigt i potentielt farlige situationer.
- Undlad at bruge hovedtelefonerne, mens du fører et motoriseret køretøj, cykler, står på skateboard o.l., da det kan føre til farlige situationer i trafikken. Desuden er det ulovligt i mange områder.

Tilslutninger

Trin 1: Placering af højttalerne og subwooferen

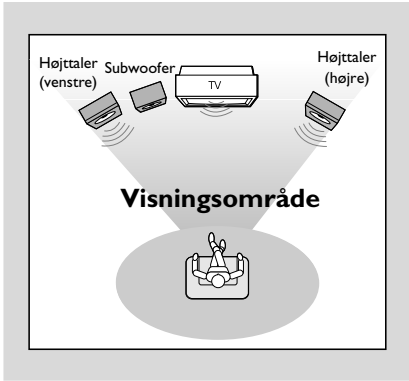

Den bedst mulige surround-lyd opnås ved at placere højttalerne og subwooferen således:

- Placer de forreste højttalere lige langt fra TVet og i en vinkel på ca. 45 grader fra det sted, hvor der lyttes.
- Placer subwooferen på gulvet.

Bemærkninger:

– For at undgå magnetisk interferens skal højttalerne og subwooferen placeres så langt væk som muligt fra hovedenheden, TV-apparatet eller anden strålingskilde.

– Sørg for rigelig ventilation udenom DVD Systemet.

IVIGTIGT!

Typeskiltet sidder på bagsiden af anlægget.

To avoid overheating of the system, a safety circuit has been built in. Therefore, your system may switch to Standby mode automatically under extreme conditions. If this happens, let the system cool down before reusing it.

Trin 2: Tilslutning af højttalere og subwoofer

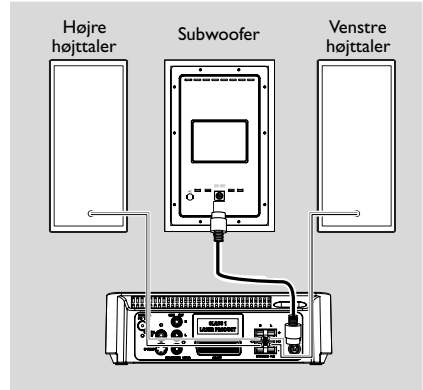

- Slut det medfølgende DIN-kabel til DVD-afspillerens DIN-stik og subwoofers DIN-stik.
- Forbind højttalerledningerne til klemmerne mærket **SPEAKERS**, højre højttaler til "R" og venstre højttaler til "L", de farvede (mærkede) ledninger til "+" og de sorte (ikke mærkede) ledninger til "-". Sæt - som vist - de afsolerede dele af ledningerne helt ind i klemmerne.

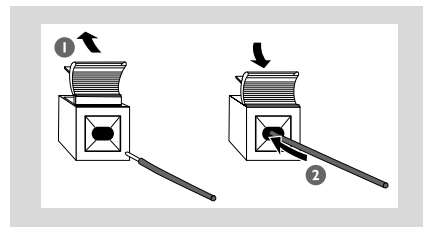

Bemærkninger:

- For at få optimal lydgenivelse skal man bruge de medleverede højttalere.
- Tilslut aldrig mere end én højttaler til en + / - jackbøsning.
- Tilslut ikke højttalere der har lavere impedans end de medleverede højttalere. Se venligst afsnittet "SPECIFIKATIONER" i denne brugsanvisning.

Trin 3: Tilslutning af TV

VIGTIGT!

- Det er kun nødvendigt at bruge én af måderne (den bedste), afhængig af mulighederne i Deres TV-system.
- S-Video-forbindelse giver bedre billedkvalitet. Denne funktion skal være tilgængelig på dit TV-apparat.
- Tilslut DVD-afspilleren direkte til TV'et.

Brug af Video In-stikket (CVBS)

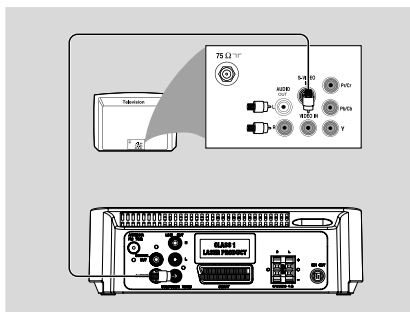

- Forbind med et composite videokabel DVD-systemets **COMPOSITE VIDEO** jackstik med TV'ets videoindgangs-jackstik (kan være mærket AV In, Video In, Composite eller Baseband) (kablet er ikke medleveret).
- For at høre lyden af denne DVD-afspiller via dit TV, skal du bruge lyd-kablerne (hvid/rød - medfølger) for at slutte **LINE OUT (L/R)**-stikkene på DVD-afspilleren til de tilsvarende AUDIO IN-stik på dit TV.

Brug af hovedtelefonstikket

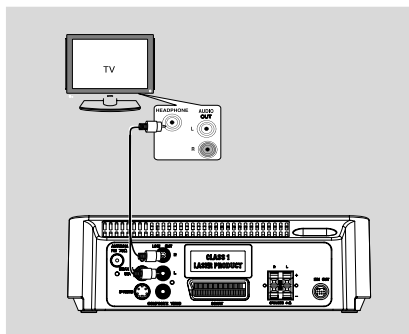

- For at lytte til TV gennem dette system skal du bruge et phono-kabel (medfølger ikke) for at slutte **AUX IN**-stikket (3,5 mm) til **HEADPHONE**-stikket på TV-apparatet (med et 3,5 mm-diameter stereostik). Eller du kan bruge et phono-kabel (medfølger ikke) til at forbinde **AUX IN**-stikket (3,5 mm) til lydudgangsstikkene på TV-apparatet.

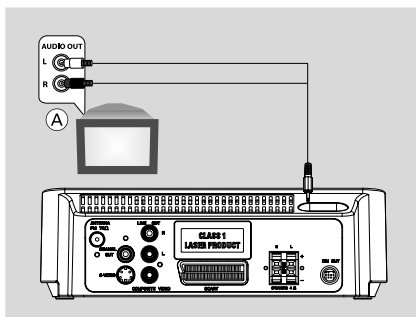

Først skal man trykke på **AUX** på fjernbetjeningen for at vælge "AUX" for at aktivere input-kilden.

Tilslutninger

Brug af Scart jackstik

- Tilslut SCART-kabel (sort) til DVD-afspillerens scart-jackstik (**SCART**) og til scart-jackstikket på TV'et (TV IN) (medfølger ikke).

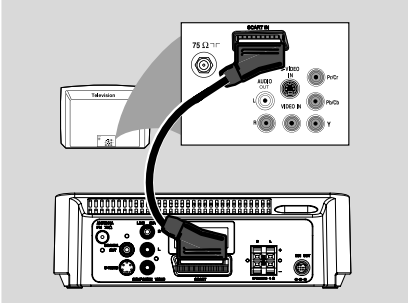

Brug af S-Video In-stik

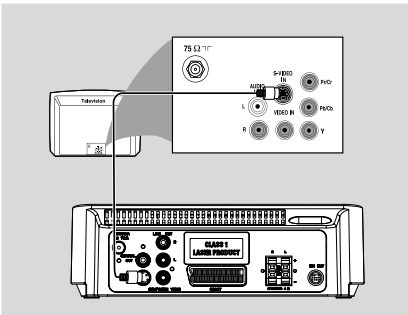

- Brug et S-Video kabel (ikke leveret) til at forbinde systemets **S-VIDEO** udgang til S-Videoindgangen (eller mærket Y/C eller S-VHS) på TV'et.
- For at høre lyden af denne DVD-afspiller via dit TV, skal du bruge lyd-kablerne (hvid/rød - medfølger) for at slutte **LINE OUT (L/R)**-stikkene på DVD-afspilleren til de tilsvarende **AUDIO IN**-stik på dit TV.

Anvendelse af en løs RF modulatur

VIGTIGT!

– Hvis fjernsynet kun har et enkelt indgangsstik til antenne (eller det er mærket som 75 Ohm eller RF In), skal du bruge en RF-modulator for at kunne se DVD-afspilningen på fjernsynet. Spørg en elektronikforhandler eller kontakt Philips for at få oplysninger om tilgængelighed og anvendelse af RF modulator.

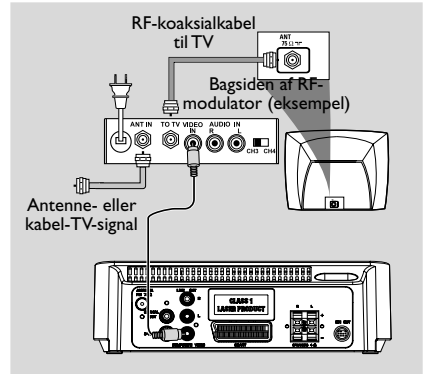

- Med composite video-kabel (gult) tilsluttes DVD-afspillerens **COMPOSITEVIDEO**-stik til videoindgangsstikket på RF-modulatoren.
- Brug RF-koaksialkablet (medfølger ikke) til at tilslutte RF-modulatoren til TV'ets RF-stik.

Trin 4: Tilslutning af FM-antennen

- Tilslut den medleverede MB-rammeantenne til **FM** jackstikket. Stil MB-rammeantennen på en hylde eller lignende eller hæng den op på en væg.

Trin 5: Tilslutning af netledningen

VIGTIGT!

- Foretag ikke tilslutninger eller ændring af tilslutninger når der er strøm på systemet.

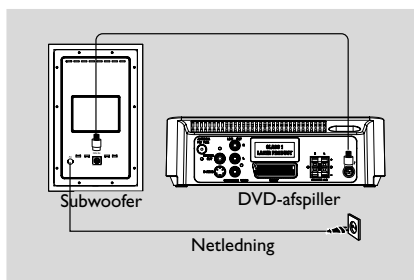

- Når alle andre tilslutninger er udført sættes netledningens netstik i en stikkontakt (som tændes).

Trin 6: Tilslutning af en VCR eller kabel-/satellitboks

Sådan bruger du din VCR til at optage DVD'er

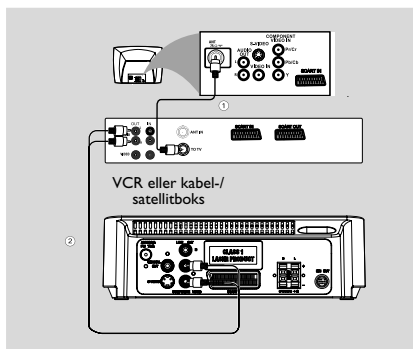

Nogle DVD'er er copyrightbeskyttede. Du kan ikke optage eller kopiere beskyttede diske ved at bruge VCR'en.

- 1 Forbind systemets **COMPOSITE VIDEO**-stik til VIDEO IN-stikkene på VCR'en.
- 2 Forbind systemets LINE OUT (R/L)-stik til AUDIO IN-stikkene på VCR'en. Dette gør det muligt at lave analog stereo (to kanaler; højre og venstre).

Tilslutninger

Trin 7: Tilslutning af digitalt lydudstyr

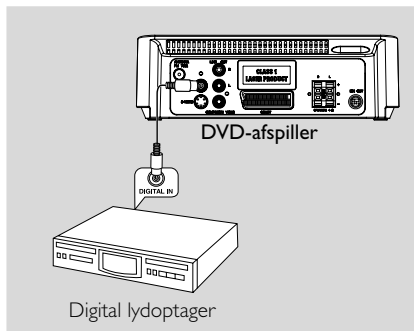

Optagelse (digital)

Forbind DVD-systemets COAXIAL OUT jackstik med et digitalt optageapparats DIGITAL IN jackstik (f.eks. et kompatibelt DTS-Digital Theatre System med indbygget Dolby Digital dekoder).

Før optagelsen startes, skal der vælges COAXIAL OUTPUT i overensstemmelse med den anvendte audiotilslutning.

Trin 8: Tilslutning af bærbar lydafspiller

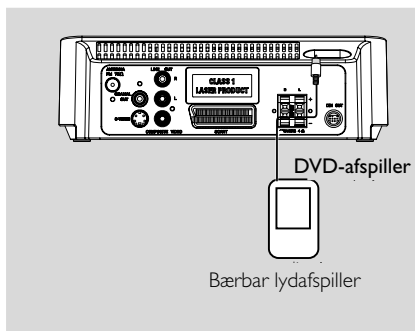

Bærbar lydafspiller (MP3)

Tilslut systemets AUX-stik til HEADPHONE-stikket (diamater 3,5 mm) på en bærbar lydafspiller.

Først skal man trykke på **AUX** på fjernbetjeningen for at vælge "AUX" for at aktivere input-kilden. Musikken kan høres i højttalerne.

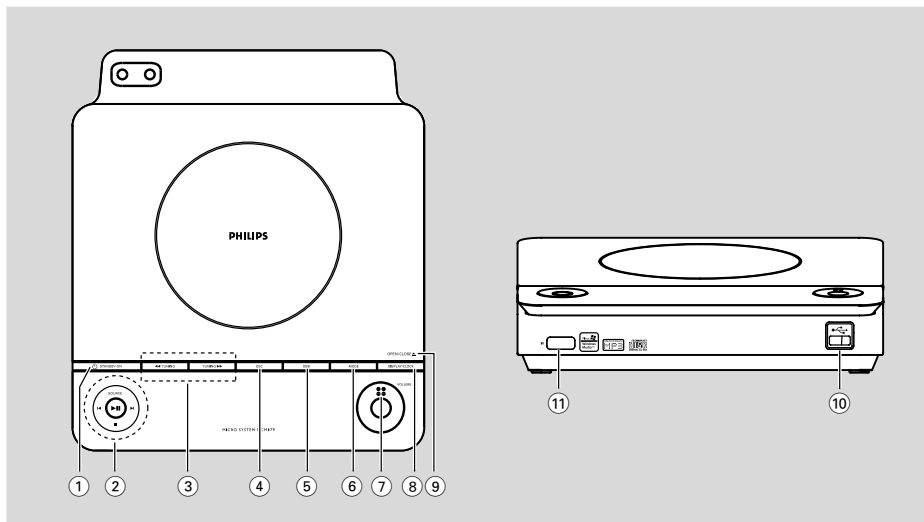

Knapper på systemet

① STANDBY ON (⏻)

- åbner/lukker CD-skuffen.

② SOURCE

- vælger den ønskede lydkilde: DISC/USB/FM/AUX.
- tænder for systemet.

▶▶ Starter eller afbryder disc-afspilningen (midlertidigt).

■ Stopper afspilning eller sletter en station i forvalget

◀▶

Disc springer til forrige/næste kapitel/titel/nummer.

Radio I Tuner-stilling: For at opsøge en lavere eller højere radiofrekvens.

Ur/timer indstiller minutter i ur/timer-funktionen

③ TUNING ◀◀ / ▶▶

Tuner indstiller på en radiostation.

Disc søger hurtigt bagud/fremad på en disk ved forskellige hastigheder.

Ur/timer indstiller timer i ur/timer-funktionen

④ DSC (Digital Sound Control)

- vælger forskellige typer faste indstillinger for equalizer-lyd.

⑤ DBB (Dynamic Bass Boost)

- aktiverer eller deaktiverer basforbedring.

⑥ MODE

- for at vælge forskellige gentagelsesfunktioner eller afspilning af disken i vilkårlig rækkefølge. (for VCD med PBC-funktion (afspilningskontrol) skal PBC deaktiveres).

⑦ VOLUME

- regulerer lydstyrken.

⑧ DISPLAY/CLOCK

Disc viser den aktuelle status og/eller informationer om disken.

Ur vælger urfunktion.

⑨ OPEN/CLOSE

- åbner/lukker CD-skuffen.

⑩ USB port

- forbindes til et eksternt USB masselagringsapparat.

⑪ iR SENSOR

- Ret fjernbetjeningen mod denne føler.

Øversigt over funktioner

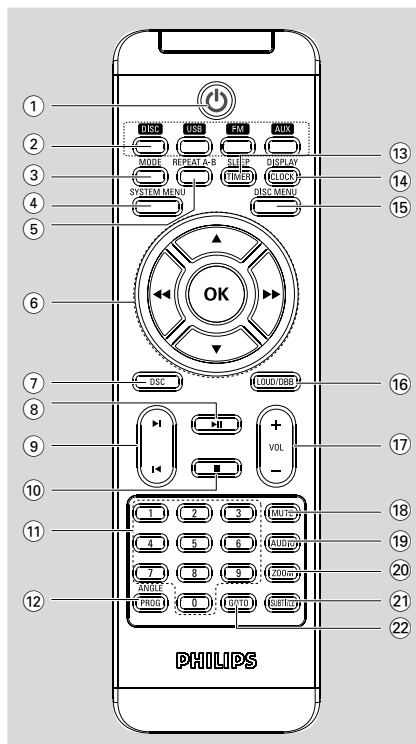

Fjernbetjening

- 1
 - Åbner/lukker CD-skuffen.
- 2 **Kildeknapper**
 - Vælger den ønskede lydkilde: DISC/USB/FM/AUX.
 - tænder for systemet.
- 3 **MODE**
 - for at vælge forskellige gentagelsesfunktioner eller afspilning af disken i vilkårlig rækkefølge. (for VCD med PBC-funktion (afspilningskontrol) skal PBC deaktiveres).
- 4 **SYSTEM MENU**
 - For at få vist eller fjerne anlæggets menubjælke.
- 5 **REPEAT A-B**
 - gentager afspilning af et bestemt afsnit inden for et kapitel eller et spor.

- 6 **OK**
 - For at komme ind i eller bekræfte et valg.
 - ▼ / ▲ / ◀◀ / ▶▶
 - Vælg et emne i menuen/ hurtigt
 - flytter et forstørret billede op/ned/ventre/højre. ◀◀ / ▶▶

Radio indstiller på en radiostation.
Disc søger hurtigt bagud/fremad på en disk ved forskellige hastigheder.
Ur/timer indstiller timer i ur/timer-funktionen
- 7 **DSC (Digital Sound Control)**
 - vælger forskellige typer faste indstillinger for equalizer-lyd.
- 8
 - Starter eller afbryder disc-afspilningen (midlertidigt).
- 9
 - Disc springer til forrige/næste kapitel/titel/nummer.
 - Radio I Tuner-stilling: For at opsoge en lavere eller højere radiofrekvens.
 - Ur/timer indstiller minutter i ur/timer-funktionen
- 10
 - Stopper afspilning eller sletter en station station i forvalget
- 11 **Cifftaster (0-9)**
 - Valg af spor/titelnummer på en disc.
- 12 **ANGLE/PROG**
 - Billed-CD For at genoptage disc-afspilningen efter en afbrydelse.
 - DVD Vælger en DVD-kameravinkel.
 - Radio programmer foretrukne stationer.
 - Radio tryk på og hold nede for at starte automatisk programmering af faste indstillinger.
 - Disc/USB programmer favoritnumre.
- 13 **SLEEP/TIMER**
 - aktiverer/deaktiverer eller vælger sleep-timer.
 - aktiverer/deaktiverer eller indstiller timer til telefonvækning.
- 14 **DISPLAY/CLOCK**
 - Disc viser den aktuelle status og/eller informationer om disken.
 - Ur vælger urfunktion.

15 DISC MENU

- DVD: For at åbne eller forlade menuen der viser disc-indholdet.
- VCD/SVCD: skift mellem PBC ON (PBC TIL) og OFF (FRA).

16 LOUD/DBB

- muliggør automatisk justering af loudness.
- fremhæver bassen.

17 VOL +/-

- regulerer lydstyrken.

18 MUTE

- afbryder lyden og tænder for den igen.

19 AUDIO

VCD

- vælger lydtilstanden stereo, mono venstre, mono højre eller mikset mono.

DVD

- vælger et audio-sprog.

20 ZOOM

- zoom ind eller ud af billedet.

21 SUBTITLE

- For at komme ind i sprog-menuen for undertekster

22 GOTO

- Disc: Søger hurtigt på en CD ved at indtaste tid, titel, kapitel eller nummer.

Bemærkninger angående fjernbetjeningen:

- **Vælg først den lydkilde, De ønsker at betjene, ved at trykke på en af lydkildetasterne på fjernbetjeningen (f. DISC, TUNER).**
- **Vælg derefter funktion (f.eks. ▶, |◀, ▶|).**

Trin 1: tager fjernbetjeningen

ADVARSEL!

– Før du tager fjernbetjeningen i brug, skal du fjerne plastikisoleringen som vist på billedet nedenfor.

– Hvis fjernbetjeningen ikke fungerer korrekt, eller hvis dækningsområdet er nedsat, skal du udskifte batteriet med et nyt (CR2025).



- 1 Skub for at åbne batteriskuffen.
- 2 Sæt et nyt batteri i, og følg den angivne polaritet.
- 3 Skub batteriskuffen ind igen for at lukke den.

Sådan bruges fjernbetjeningen til at regulere på systemet

- 1 Ret fjernbetjeningen direkte mod fjernbetjeningsføleren (iR) på frontpanelet.
- 2 Vælg den lydkilde, der skal reguleres på, ved at trykke på den relevante lydkildetast (f.eks. MP3-CD, TUNER).
- 3 Vælg derefter den ønskede funktion (f.eks. ►►, ►, ◀, ◀◀).

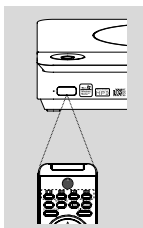

– Tag batterierne ud så snart de er brugt op, eller hvis fjernbetjeningen ikke skal bruges i længere tid.

– Batterier indeholder kemiske substanser, så overhold altid de lokale regler for bortkastning af brugte batterier.

Trin 2: Indstilling af TV'et

VIGTIGT!

Vær sikker på at alle nødvendige tilslutninger er udført (se afsnittet "Tilslutninger – Tilslutning af TV")

- 1 Tænder for DVD-systemet og vælger DISC (CD) kilde. (Se "Tænd/sluk for systemet").
- 2 Tænd for TV'et og stil det ind på den rigtige videokanal. Philips' DVD-baggrund vises på tv'et.
→ Denne kanal ligger normalt mellem den laveste og den højeste kanal og kaldes for FRONT, A/V IN, eller VIDEO. Angående flere detaljer se i TV'ets brugervejledning.
→ Eller: Vælg kanal 1 på TV'et og tryk derefter gentagne gange på "kanal ned" knappen indtil videokanalen ses.
→ Eller: Fjernbetjeningen har en tast eller en omskifterknop, som vælger mellem forskellige videostillinger.

Sådan vælger du det farvesystem, der svarer til dit TV

Denne DVD-afspiller er kompatibel med både NTSC og PAL. For at en DVD-disk skal kunne spille på denne afspiller, skal diskens, TV'ets og DVD-afspillerens farvesystem passe sammen.

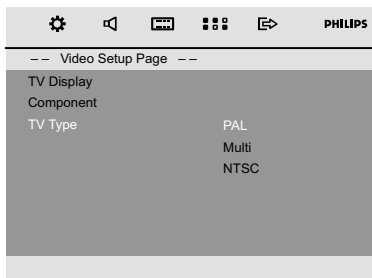

- 1 I disk-tilstand skal du trykke på **SYSTEM MENU**.
- 2 Brug ◀◀ / ▶▶ / ▼ / ▲ på fjernbetjeningen til at navigere i menuen.
→ Gå til "Video Setup Page" og tryk på ▼.
→ Gå til "TVTYPE" og tryk på ▶▶.

→ **PAL**: Vælges, hvis TV'et er et PAL-system. Det vil ændre videosignalet fra en NTSC-disk og vise det i PAL-format.

→ **NTSC**: Vælges, hvis TV'et er et NTSC-system. Det vil ændre videosignalet fra en PAL-disk og vise det i NTSC-format.

MULTI

– Vælges, hvis det tilsluttede TV, er kompatibel med både NTSC og PAL (multisystem). Outputformatet svarer til diskens videosignal.

- 3 Vælg et punkt, og tryk på **OK**.
→ Der kan vises skærmeddelelser om yderligere bekræftelser af indstillinger. Følg vejledningen på skærmen for at bekræfte indstillingen eller ej.

Hvis du vil fjerne menuen

Skal du trykke på **SYSTEM MENU**.

Component Setting

Videoudgangen skal indstilles, så den er i overensstemmelse med videotilslutningen.

- 1 I disk-tilstand skal du trykke på **SYSTEM MENU**.
- 2 Brug **◀◀ / ▶▶ / ▼ / ▲** på fjernbetjeningen til at navigere i menuen.
→ Gå til "Video Setup Page" og tryk på **▼**.
→ Gå til "Component" og tryk på **▶▶**.

S-VIDEO

– Vælg S-VIDEO, hvis du har tilsluttet SVIDEO-output til TV'et med S-VIDEO-stikket.

SCART

– Vælg SCART, hvis du har tilsluttet SCART-output til TV'et med SCART-stikket.

- 3 Vælg et punkt, og tryk på **OK**.

Hvis du vil fjerne menuen

Skal du trykke på **SYSTEM MENU**.

Trin 3: Indstilling af ønsket sprog

Du kan vælge dit foretrukne sprog, så dette DVD MikroSystem automatisk skifter til det sprog, når du isætter en DVD. Hvis det valgte sprog ikke er tilgængeligt på DVDen, vil det normale sprog blive brugt i stedet. Men menusproget på DVD MikroSystemet kan ikke ændres, når det én gang er valgt.

Opsætning af OSD Sprog

- 1 Tryk på **SYSTEM MENU** på fjernbetjeningen for at gå ud af systemmenuen.
- 2 Tryk på **◀◀ / ▶▶ / ▼ / ▲** på fjernbetjeningen for at navigere i menuen.
→ Flyt til "General Setup Page" og tryk på **▼**.
→ Flyt til "OSD Lang" og tryk på **▶▶**.
- 3 Tryk på **▼ / ▲** for at vælge et sprog, og tryk derefter på **OK**.

Hvis du vil fjerne menuen

Skal du trykke på **SYSTEM MENU**.

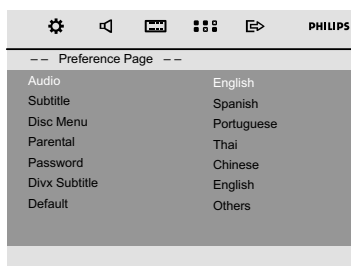
Setting the Audio, Subtitle and Disc Menu language

- 1 I disktilstand skal du standse afspilningen og trykke på **SYSTEM MENU**
- 2 Tryk på **◀◀ / ▶▶ / ▼ / ▲** på fjernbetjeningen for at navigere i menuen.
→ Flyt til "General Setup Page" og tryk på **▼**.
→ Gå til en af følgende, og tryk på **▶▶**.
– "Audio" [Audio-sprog (lydsprog i discs)]
– "Subtitle" [Undertekst (sprog på undertekster i discs)]
– "Disc Menu" [Menu (menusprog i discs)]
- 2 Tryk på **◀◀ / ▶▶** for at vælge sprog og tryk på **OK**.

Hvis du vil fjerne menuen

Skal du trykke på **SYSTEM MENU**.



VIGTIGT!

- Før du betjener systemet, skal du gennemføre tilslutningsproceduren.
- Når anlægget sættes i Standby-stilling, er der stadig strøm på anlægget. Man kan kun tage strømmen helt fra anlægget ved enten at slukke for stikkontakten eller ved at tage stikket ud af stikkontakten.



Tænd/sluk for systemet

- I standbytilstand/Eco Power-strømbesparelæstilstand skal du trykke på **STANDBY-ON**  eller **SOURCE** på TV-apparatet, eller **DISC**, **USB**, **FM** eller **AUX** på fjernbetjeningen for at tænde for systemet.
→ Systemet skifter til den valgte eller senest valgte kilde.

Skift systemet til standbytilstand

- Tryk kortvarigt på **STANDBY-ON**  ( på fjernbetjeningen), mens der tændes.
→ Klokkelættet vises. Ellers vises "---:--", hvis klokkelættet ikke er indstillet.

Sådan sættes anlægget i Eco Power standby-stilling

- Tryk kortvarigt på, og hold **STANDBY-ON**  ( på fjernbetjeningen) nede, mens der tændes.
→ "ECO POWER" vises kort på displayet.
→ Eco Power-lampen  lyser på frontpanelet.
→ LCD-skærmen bliver helt tom.

Bemærk:

- Du kan trykke på og holde  på fjernbetjeningen (eller TV-apparatet) nede for at skifte mellem Eco Power-strømbesparelæstilstand og almindelig standbytilstand.

Energibesparende, automatisk Standby

For at spare på energiforbruget indstilles apparatet automatisk på standby 15 minutter efter et CD er spillet til ende og man ikke har rørt ved nogle knapper.

Volumenkontrol

Tryk på **VOLUME** (eller **VOLUME +/-** på fjernbetjeningen) knappen mod uret for at øge eller mindske apparatets lydstyrke.

→ Skærmen viser kort "VOLUME" (LYDSTYRKE) og en lydværdi mellem "0" og "3" ("MIN" eller "MAX") vises, når du justerer til laveste eller højeste lydniveau).

Sådan gøres lyden midlertidigt tavs

- Tryk på **MUTE** på fjernbetjeningen.
→ Afspilningen fortsætter uden lyd, og displayet viser "MUTE".
- Aktivering af lydgeningelse sker ved at:
 - trykke én gang til på **MUTE**;
 - indstille lydstyrkeknapperne;
 - skifte kilde.

Lydkontrol

DBB (Dynamic Bass Boost)

DBB øger basgeningelsen.

- Tryk på **LOUD/DBB** på fjernbetjeningen for at starte/afslutte DBB funktionen.
→ Når DBB er aktiveret, viser displayet DBB.

Bemærk:

- Nogle CD'ere er indspillet med meget høj lydstyrke, som kan give forvrængning, når de afspilles. Hvis dette sker: Sluk for DBB eller reducer lydstyrken.

DSC (Digital Sound Control)

DSC giver mulighed for forskellige slags indstillinger af equaliserlyden.

- Tryk gentagne gange på **DSC** for at vælge: CLASSIC, JAZZ, ROCK, POP eller FLAT (DVD: NORMAL, CONCERT, DRAMA, ACTION eller SCI-FI).

LOUDNESS

LOUDNESS funktionen gør det muligt for systemet at forstærke diskanten og bassen automatisk ved lav lydstyrke (jo højere lydstyrke, des lavere diskant og basforstærkning).

- Hold **LOUD/DBB** nede på fjernbetjeningen for at aktivere/deaktivere funktionen LOUDNESS (Lydstyrke).
→  ikonet vises/fjernes, når denne funktion er startet/afsluttet.

VIGTIGT!

- **Afhængig af indholdet på DVD'en eller VIDEO CD'en kan visse funktioner være anderledes eller begrænsede.**
- **Tryk ikke på disc-skuffen og læg ikke andre ting end discs i skuffen, ellers kan afspilleren blive ødelagt.**
- **Hvis "forbudt" ikonet ses på TV-skærmen, når der trykkes på en knap, betyder det, at funktionen ikke er tilgængelig i den igangværende disc eller på det øjeblikkelige tidspunkt.**

CD-plader der kan afspilles

DVD hjemmebiograf-systemet kan afspille følgende discs:

- Digital Video Disc (DVD'ere)
- Video CD (VCD'ere)
- Super Video CD (SVCD'ere)
- Færdiggjort skrivbar DVD (DVD+R)
- Digital Versatile Discs + Recordable (DVD+R)
- Digital Video Disc + Rewritable (DVD+RW discs)
- Compact Disc (CD'ere)
- Billedfiler (Kodak, JPEG) på CD-R(W) discs
- UDF/ISO 9660 format
- Understøttet JPEG-opløsning op til 3073 x 2048
- Samplingfrekvenser for MP3-discs er: 32 kHz, 44,1 kHz og 48 kHz.
- Understøttede bithastigheder: 32~256 (kbps), variable bithastigheder (gennemsnit 128 kbps)
- DivX-filer på CD-R(W)/DVD+R(W):
 - DivX 3/4/5

Regionskoder

DVD'erne skal være mærket **ALL** (alle) regioner eller **Region 2** for at kunne afspilles i dette DVD-system. Discs, der er mærket med andre regionskoder, kan ikke afspilles.



Bemærkninger:

- *Hvis der er problemer med at få afspillet en vis disc, tages den ud, og derefter prøves der med en anden disc. Utilstrækkeligt formaterede discs kan ikke afspilles i dette DVD mikrosystemet.*



Afspilning af discs

- 1 Ved DVD'er og VCD'er skal man sørge for, at systemet er ordentligt tilsluttet til TV'et, og at det er tændt og indstillet på video-in-kanalen. (Se Setting up the TV).
- 2 Tryk en eller flere gange på **SOURCE** på systemet for at vælge DVD-tilstand (eller **DISC** på fjernbetjeningen).
→ You should see the blue Philips DVD background screen on the TV.
- 3 Tryk på **OPEN/CLOSE** oven på systemet for at åbne diskskuffen.
- 4 Ilæg en disk med etiketsiden opad, og luk skuffen.
- 5 Afspilning starter automatisk.
→ Hvis der ses en discmenu på TV-skærmen se afsnittet "Sådan bruges discmenuen".
→ Hvis disken er låst med forældrestyring, skal du indtaste den sekscifrede adgangskode. (Se "Changing the password").

Sådan afbrydes afspilningen (midlertidigt)

- Tryk på **▶ II**.
→ "PAUSE" vises på tv-skærmen.
- Afspilningen genoptages ved igen at trykke på **▶ II**.

Sådan stoppes afspilningen (helt)

- Tryk på **■**.

Sådan bruges discmenuen

- 1 Tryk på **DISC MENU** på fjernbetjeningen.
→ Hvis den igangværende titel har en menu, vil denne ses på TV-skærmen. Ellers vil menuen blive vist i displayet.
- 2 Vælg med **◀▶ ▲ ▼** tasterne den ønskede titel eller det ønskede afsnit. Tryk derefter på **▶ II** eller **OK**.
→ Afspilningen begynder fra den valgte titel eller det valgte kapitel.
- 3 Tryk på **DISC MENU** på fjernbetjeningen for at gå til diskens diskmenu.

Bemærk:

– Hvis der ikke er optaget nogen titelmenu eller rodmenu på DVD-disken, gentages afspilningen fra første spor, når du trykker på denne knap.

Afspilningskontrol (PBC)

PBC-afspilning gør det muligt at afspille Video-CD'er interaktivt ved at følge menuen i displayet.

- Tryk på **DISC MENU** for at skifte mellem PBC ON (PBC TIL) og PBC OFF (PBC FRA).

Når der afspilles en disc med PBC-funktion:

- Hvis der er valgt 'PBC OFF', starter afspilningen automatisk.
- Hvis der er valgt 'PBC ON', vil PBC menuen (hvis den findes) ses på TV-skærmen for videre valg. Vælg det ønskede med **ciffertasterne (0-9)**.

Bemærk:

– Denne funktion er ikke tilgængelig på DVD/CD/MP3/DivX-diske.

Genoptagelse af afspilning (resume)

- Under afspilningen skal du trykke én gang på **■** for at stoppe afspilningen i resume-tilstand, tryk derefter på **▶ II** for at starte afspilningen, der hvor du er stoppet.

Sådan annullerer du resume-tilstand

- Tryk en gang til på **■** i stoppositionen for at standse afspilningen helt. Du kan også åbne diskskuffen eller skifte systemet til standbytilstand.

Valg og søgning

Spring til en anden titel (nummer)/kapitel

DVD/VCD/CD/MP3:

- Tryk kort på **◀ / ▶** under afspilningen for at vælge forrige eller næste spor/kapitel.

Eller,

Brug det **numeriske tastatur (0-9)** på fjernbetjeningen for at angive spornummeret direkte.

→ Når du har valgt, starter afspilningen automatisk fra begyndelsen af det valgte spor.

Nyttige tips:

- Nogle VCD'er har et enkelt spor, så valg af spor eller en ugyldig værdi for den aktuelle disk vil blive ignoreret.
- Hvis afspilleren er indstillet til at gentage kapitel (spor), afspilles det samme spor igen fra begyndelsen, når du trykker på denne knap.

Hurtigt frem-/tilbagespoling

DVD/VCD/DivX/WMA/MP3:

- 1 Tryk gentagne gange på ◀◀ / ▶▶ under afspilningen for at vælge hurtigt spoling fremad eller tilbage.
- 2 Tryk på ▶ || for at genoptage normal afspilning. Du kan også trykke gentagne gange på ◀◀ / ▶▶, indtil "▶" vises på TV-skærmen.

Nyttige tips:

– Der kan kun søges hurtigt frem/tilbage inden for samme spor.

Langsom frem-/tilbagespoling

DVD/VCD:

- 1 Tryk gentagne gange på ▲ / ▼ under afspilningen for at vælge langsom søgning fremad eller tilbage.
- 2 Tryk på ▶ || for at genoptage normal afspilning. Du kan også trykke gentagne gange på ▲ / ▼, indtil "PLAY" vises på TV-skærmen.

Nyttige tips:

– Langsom spoling tilbage er ikke mulig på VCD/ DivX'er.

Forskellige afspilningstilstande:

REPEAT (GENTAG), SHUFFLE og REPEAT A-B REPEAT

Gentag

DVD/VCD/CD/MP3

- Tryk gentagne gange på **MODE** på systemet for at vælge den ønskede tilstand for gentaget afspilning.
→ På en VCD med PBC-funktion, skal PBC først være deaktiveret.

DVD

CHAPTER REPEAT: Gentager det aktuelle kapitel

TITLE REPEAT: Gentager den aktuelle titel

REPEAT ALL: Afspiller alt indhold gentagne gange

SHUFFLE: Vilkårlig afspilning

REPEAT OFF: Deaktiverer afspilningstilstanden

VCD/SVCD/CD

REPEAT TRACK: Gentager det aktuelle spor

REPEAT ALL: Afspiller alt indhold gentagne gange

SHUFFLE: Vilkårlig afspilning

REPEAT OFF: Deaktiverer afspilningstilstanden

MP3/WMA/JPEB/DivX

REPEAT ONE: Afspiller alle spor gentagne gange

REPEAT ALL: Afspiller alt indhold gentagne gange

SHUFFLE: Vilkårlig afspilning

REPEAT OFF: Deaktiverer afspilningstilstanden

- For at gå tilbage til almindelig afspilning skal du trykke på **MODE** flere gange, indtil forskellige afspilningstilstande ikke længere vises.

I Shuffle-tilstand:

- Tryk på ▶-knappen for at vælge et andet spor i shuffle-tilstand (vilkårlig rækkefølge).
- Tryk på ■ for at stoppe shuffle-tilstand (afspilning i vilkårlig rækkefølge).

Annullering af Shuffle-tilstand:

- Tryk gentagne gange på **MODE** for at vælge repeat off (gentag fra) og annullere shuffle (vilkårlig afspilning).

Bemærk:

- Denne knap virker ikke i Tuner- eller AUX-tilstand.
- Når diskskuffen åbnes, annulleres Shuffle/ Repeat-funktionen automatisk.

Gentag A-B

Man kan få gentaget afspilning af en bestemt sekvens i et afsnit/spor flere gange.

- 1 Tryk på **REPEAT A-B** når disc'en er på det valgte, ønskede startpunkt.
- 2 Tryk igen på **REPEAT A-B** når disc'en er på det valgte, ønskede stoppunkt.
→ Passagen vil nu blive spillet om og om igen.
- 3 Tryk igen på **REPEAT A-B** for at komme tilbage til normal afspilning.

Nyttige tip:

– A- og B-punkterne kan kun vælges indenfor samme afsnit/spor.

Disc-betjening

Programmering af foretrukne kapitler/spor

Du kan afspille indholdet af en disk i den rækkefølge, du ønsker.

DVD/VCD/SVCD/CD/CDG

- 1 Tryk på **PROG** på fjernbetjeningen.

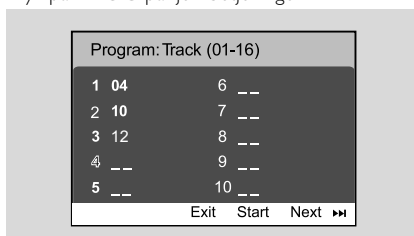

- 2 Brug de **numeriske taster (0-9)** til at indtaste nummeret for sporet/kapitlet i den ønskede rækkefølge (der skal indtastes 2 cifre, f.eks. 06)..
→ Hvis der skal programmeres mere end 10 spor i alt, så vælg **{NEXT}** (N/ESTE) på skærmen, og tryk på **OK** (eller tryk på ►| på fjernbetjeningen) for at skifte til den næste programmeringsside.
→ Du kan fjerne sporet/kapitlet fra programmen ved at vælge sporet/kapitlet og trykke på **OK**.

- 3 Vælg **{Start}** for at afspille programmet.
- 4 Tryk en gang på ■ på fjernbetjeningen for at stoppe afspilningen.
- 5 Tryk to gange på ■ for at gå ud af programtilstand.

MP3/WMA/JPEG

- 1 Tryk på ▼ / ▲ for at vælge et spor/billede på diskmenuen. Tryk derefter på **PROG** for at tilføje sporet/billedet til afspilningslisten.
→ "Add To Playlist" (Føj til afspilningsliste) vises på diskmenuen.
- 2 Tryk tre gange på **DISC MENU**, så vises menuen med programafspilningslisten.
- 3 Tryk på ▼ / ▲ for at vælge et spor/billede på diskmenuen. Tryk derefter på **PROG** for at tilføje sporet/billedet til afspilningslisten.
- 4 Tryk på ▼ / ▲ for at vælge et spor/billede, tryk på **OK** for at afspille/vis.
→ Du kan vælge et spor/billede og trykke på **PROG** for at fjerne det fra programafspilningslisten.

- 5 Tryk på **STOP** for at stoppe afspilning af program.
- 6 Tryk på **DISC MENU** for at vende tilbage til diskmenuen.

Notes:

- Der kan højst gemmes 20 spor på en DVD/VCD/SVCD/CD/CDG.
- Der kan højst gemmes 100 spor på en MP3/WMA/JPEG.

Informationer på skærmen

Tryk gentagne gange på **DISPLAY/CLOCK** i disktilstand for at vælge følgende informationer på skærmen:

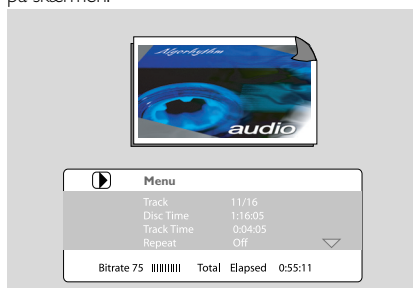

Siirto toiseen nimikkeeseen/osaan

Joillakin levyillä on enemmän kuin yksi nimike tai osa. Jos levyllä on tallennettu nimike- tai osavälikko, voit aloittaa toiston valitsemastasi kohdasta.

- 1 Tryk på **DISPLAY/CLOCK** for at vise meddelelsen med titel og kapitel.
- 2 Brug ▼ / ▲ til at fremhæve et punkt, og tryk på **OK**.
- 3 Brug de **numeriske taster (0-9)** for at vælge nummeret på den ønskede titel/kapitel.
- 4 Tryk på **DISPLAY/CLOCK** for at gå ud af menuen med diskoplysninger.

Nyttige tip:

- Ikke alle discs giver mulighed for at vælge titel eller afsnit.

Visning fra en anden vinkel

Hvis den DVD-disk, der afspilles, er optaget med flere kameravinkler, giver denne funktion mulighed for at skifte synsvinkel. Valg af vinkel afhænger af diskformatet.

- 1 Tryk på **DISPLAY/CLOCK** på fjernbetjeningen for at vise meddelelsen med titel og kapitel.
 - 2 Tryk på **▼ / ▲** for at fremhæve "Angle" (Vinkel), og tryk på **OK**.
 - 3 Brug de **numeriske taster (0-9)** til at vælge den ønskede vinkel.
- Eller du kan trykke direkte på **ANGLE** for at ændre udsynet fra andre vinkler.

ZOOM

Med zoom kan du forstørre video/JPEG-billedet under afspilning/visning.

DVDs/VCDs

- Tryk gentagne gange på **ZOOM** for at ændre zoom-faktor:
2X -->3X -->4X -->1/2X-->1/3X--> 1/4X

JPEG

- Tryk på tasterne **ZOOM** for at panorere i det zoomede billede.
100% -->125%-->150%-->200%-->75%-->50%
- Tryk gentagne gange på **◀▶ / ▲ / ▼** for at gå ud af ZOOM-tilstand.
- Tryk gentagne gange på **ZOOM** på fjernbetjeningen for at vælge det ønskede sprog til lydsporet.

AUDIO

DVD

- Tryk gentagne gange på **AUDIO** på fjernbetjeningen for at vælge det ønskede sprog til lydsporet.
→ Funktionen afhænger af disken.

VCD

- Tryk gentagne gange på **AUDIO** for at vælge lydkanal for lyden til det billede, der vises på TV-skærmen.

LEFT VOCAL, RIGHT VOCAL, MONO LEFT, MONO RIGHT and STEREO

SUBTITLE (Kun DVD)

- Press repeatedly **SUBTITLE** on the remote control to select different subtitle languages.
→ The feature is disc dependant.

Afspilning af MP3/billed-CD'er (Kodak, JPEG)

VIGTIGT!

– **Der skal være tændt for TV'et, og det skal være indstillet på den rigtige videokanal.**

MP3/JPEG-billeddisk

- 1 Ilæg en MP3/billeddisk (JPEG).
→ Læsehastigheden kan overstige 30 sekunder, hvis det drejer sig om en kompleks mappe/filkonfiguration.
→ Diskmenuen vises på TV-skærmen.
 - 2 Vælg et spor på menuen, og tryk på **OK** for at starte afspilningen.
- Afspilningen vil starte automatisk for MP3/WMA.

(MP3-diskmenu)

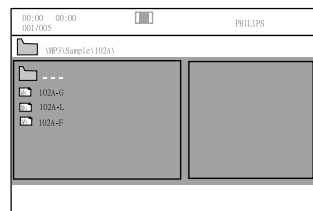

- 3 Tryk på **▲ / ▼** under musikafspilningen, eller brug de **numeriske taster (0-9)** for at vælge den ønskede billedfil i diskmenuen, og tryk på **OK**.
→ Hvis diskens hovedmenu indeholder flere mapper, skal du bruge **▲ / ▼** til at vælge den ønskede mappe og trykke på **▲ / ▼** for at åbne mappen **OK**.
- 4 Tryk på **◀ / ▶** for at vælge forrige/næste spor.
- 5 Tryk på **DISC MENU** for at afslutte samtidig afspilning efterfulgt af **STOP**.

Hvis der er slukket for MP3-menuen

- Tryk på ◀ eller ▶ i afspilningstilstand for at vælge forrige/næste spor:

Bemærk:

– Der er ingen funktion til albumsøgning, når menuen er deaktiveret.

- 6 Tryk gentagne gange på **PROG** under afspilning af en JPEG- eller Kodak Picture-disk for at vælge en anden scannings effekt. Der kan vælges mellem 16 typer scannings effekter: Den valgte scannings effekt vises på tv-skærmen.

Samtidig afspilning af MP3-musikfiler og JPEG-billedfiler

Hvis disken indeholder både MP3-musikfiler og JPEG-billedfiler, kan du oprette et diasshow med musik.

- 1 Indsæt en MP3/WMA-disk, som indeholder musik og billeder.
- 2 Vælg et spor på menuen, og tryk på **OK** for at starte afspilningen.
- 3 Tryk på ▼ / ▲-tasterne under musikafspilning for at vælge den ønskede billedfil på diskmenuen, og tryk på **OK**.
→ Billedfilerne vises, til den sidste fil i mappen er vist.
→ Musikken afspilles uafbrudt, og starter forfra, hvis den når til slutningen af det album, den afspilningsliste eller det spor, der er valgt.
- 4 Tryk på **DISC MENU** for at afslutte samtidig afspilning efterfulgt af **STOP**.

Kodak Picture-disk

- 1 Ilæg en Kodak Picture-disk.
→ Læsehastigheden kan overstige 30 sekunder, hvis det drejer sig om en kompleks mappe/ filkonfiguration.
- 2 Når du afspiller en disk, tryk på ■.
→ Der vises 12 miniaturebilleder på TV-skærmen

(eksempel på menu til billedisk)

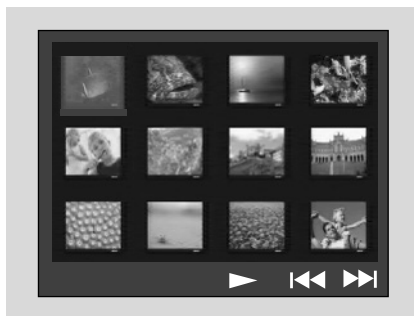

- 3 Tryk på ◀ / ▶ Tasten for at vise de andre billeder på den næste eller den foregående side.
- 4 Tryk på ◀◀ / ▶▶ / ▼ / ▲ for at fremhæve en af billederne og tryk på **OK**.
- 5 Tryk på **PROG** for at starte afspilning/slide show.

Under afspilning kan man gøre følgende:

- Tryk på ◀ / ▶ for at vælge en anden fil i nuværende mappe.
- Brug ◀◀ / ▶▶ / ▲ / ▼ på fjernbetjeningen for at dreje/flippe billedfilerne.
- Tryk gentagne gange på **ZOOM** for at zoome ind og ud i billedet.
- Press ▶|| to pause/resume playback.

Bemærk:

- På grund af strukturen i digitale audio MP3 optagelser (DAM), vil der kun blive afspillet digital musiklyd.
- Det er normalt, at der høres tilfældige "spring", når der lyttes på MP3 discs.
- På diske med flere sessioner og flere formater er det kun den første session, der kan læses og afspilles.

Afspilning af en Divx-disk

Enheden understøtter afspilning af Divx-film, som du kan kopiere fra computeren til en skrivbar disk. Se oplysningerne under {DVD Menu Operations} (DVD-menubetjening) - Divx(R)VOD Code (Divx(R) VOD-kode).

- 1 Indsæt en Divx-disk.
- 2 Brug tastene ◀◀ / ▶▶ / ▼ / ▲ til at navigere til den titel, du vil afspille.
- 3 Tryk på **OK** for at starte afspilning.

Under afspilning:

- Hvis Divx-disken indeholder undertekster på flere sprog, kan du trykke på SUBTITLE på fjernbetjeningen for at skifte sprog.
- Hvis Divx-disken har forskellige lydspor, kan du trykke på AUDIO på fjernbetjeningen for at skifte lydstream.
- Tryk på tastene ◀◀ / ▶▶ på fjernbetjeningen for at spole hurtigt frem eller tilbage.
- Tryk gentagne gange på **DISPLAY/CLOCK**, indtil menuen Time Search (Tidssøgning) vises. Indtast det tidspunkt, hvor afspilningen skal starte.
→ Afspilningen springer hen til det indtastede tidspunkt.

Nyttige tips:

- *Undertekstfiler af filtyperne (.srt, .smi, .sub, .ssa, .ass) understøttes, men vises ikke i filnavigeringsmenuen.*
- *Navnet på undertekstfilen skal være identisk med filnavnet på filmen.*
- *Underteksten kan højst vise 45 tegn i gennemsnit.*

DVD Menu Betjening

Grundfunktioner

- 1 Tryk på **SYSTEM MENU** for at gå ind i Setup Menu (Indstillings-Menu).
- 2 Tryk på ◀◀/▶▶ for at vælge en side, som skal indstilles.
- 3 Tryk på piletasterne ▲ ▼ for at fremhæve en valgmulighed.
- 4 Gå til dens undermenu ved at trykke på tasten ▶▶ eller **OK**.
- 5 Flyt cursoren ved at trykke på ▲ ▼ for at fremhæve det valgte punkt.
→ Ved indstilling af værdier; trykkes på ▲/▼ for at indstille værdier.
- 6 Tryk på **OK** for at bekræfte.

Hvis du vil vende tilbage til foregående menu

- Tryk på ◀◀.

Hvis du vil fjerne menuen

- Skal du trykke på **SYSTEM MENU**.
→ Indstillingerne vil blive gemt i afspillerens hukommelse, selv om afspilleren er slukket.

Bemærkninger:

– Nogle af funktionerne i System Menu Options (Mulighederne) er beskrevet i "Opstart".

General Setup Page (Siden generel opsætning)

Indstillingerne på General Setup Page (Siden generel opsætning) er: "OSD Lang" (OSD-sprog), "Screen Saver" (Pauseskærm) og "Divx VOD".

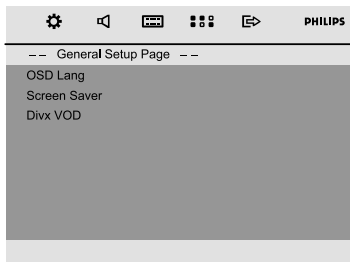

OSD Lang (OSD-sprog)

Se "Opstart-Trin 3: Indstilling af ønsket sprog".

Screen Saver (Pauseskærm)

Denne funktion bruges til at tænde eller slukke for pauseskærmen.

DIVX VOD

Philips giver dig den Divx®VOD-registreringskode (Video On Demand), der gør det muligt at leje eller købe videoer ved brug af Divx®VOD-tjenesten. Hvis du ønsker yderligere oplysninger; kan du besøge www.divx.com/vod. Videoer, der er downloadet fra Divx®VOD, kan kun afspilles på denne enhed.

Tryk på ▶▶ eller **OK** for at få adgang til undermenuen, tryk derefter igen på **OK** for at se registreringskoden.

Audio Setup Page (Opsætning af lyd)

Indstillingerne på siden Audio Setup Page (Siden lydindstillinger) er: "Night Mode" (Nattilstand), "Digital output" og "Dolby Digital Setup" (Dolby digital indstilling).

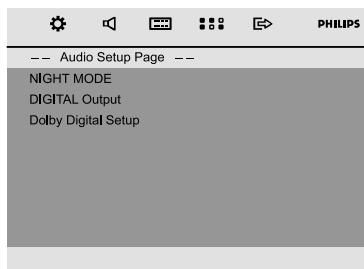

Night Mode (Nattilstand)

→ **OFF**: Vælg dette for at få den fulde dynamik i surroundlyden.

→ **ON**: Vælg dette for at niveauregulere lyden, så høje toner bliver blødere og lydstyrken i dybe toner øges til et hørbart niveau. Denne finesse er kun tilgængelig i film med Dolby Digital funktion.

Digital Output

- **Digital off:** Slukker for digitalt output.
- **Digital / Raw:** Hvis DIGITAL OUT (COAXIAL eller OPTICAL) er forbundet til en multikanals dekoder/modtager.
- **SPDIF / PCM:** Kun hvis modtageren ikke kan dekode multikanals audio.

Dolby Digital Setup (Dolby digital indstilling)

Indstillingerne på siden Dolby Digital Setup (Dolby digital indstilling) er: "Dynamic" (Dynamisk).

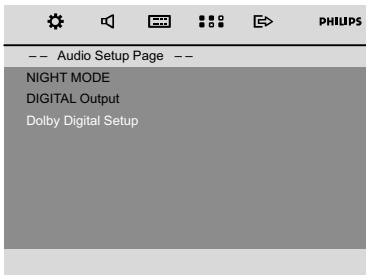

Dynamic (Dynamisk)

Optimerer den dynamiske lyd. Episoder med høj lydstyrke udjævnes, hvilket giver dig mulighed for at se din yndlingsfilm uden at forstyrre andre.

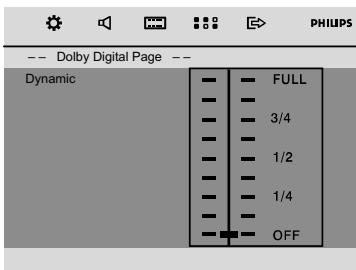

- Niveauerne for dynamisk valg: FULL (Fuld), 3/4, 1/2, 1/4 og OFF (Fra).

Bemærk:

- DTS-surround-lyd er ikke tilgængelig på denne DVD-afspiller.

Video Setup Page (Opsætning af video)

Indstillingerne på siden Video Setup Page (Opsætning af video) er: "TV Display" (TV-skærm), "Component" (Komponent) og "TV Type".

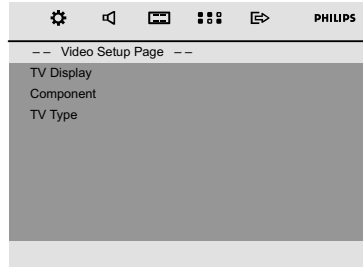

TV Display (TV-skærm)

Vælg det skærmforhold som det TV har, der tilsluttes.

- **NORMAL/PS:** Vælg dette hvis De har et normalt TV og ønsker at begge sider af billedet trimmes eller formateres til at passe til TV-skærmen.



- **4:3 NORMAL/LB:** Vælg dette hvis De har et normalt TV. Der ses et bredt billede med sorte bånd foroven og forneden på skærmen.



- **WIDE:** Vælg dette hvis De har et wide-screen TV.

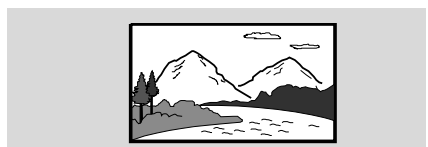

DVD Menu Betjening

Component (Komponent)

Videoudgangen skal indstilles, så den er i overensstemmelse med videotilslutningen. Det er ikke nødvendigt at regulere på videoudgangsindstillingen, hvis DVD mikrosystemet er tilsluttet til TV'et via **COMPOSITEVIDEO** jackstik (gule).

→ **S-VIDEO**: Vælg dette hvis DVD mikrosystemet er tilsluttet til TV'et via S-Video jackstikket.

→ **SCART**: Vælg dette til Scart-tilslutning.

TV Type

Se "Trin 2: Indstilling af TV'et".

Preference Page (Indstillingsside)

Indstillingerne på Preference Page (Indstillingsside) er: "Audio" (Lyd), "Subtitle" (Undertekster), "Disc menu" (Diskmenu), "Parental" (Børnesikring), "Password" (Adgangskode), "Divx Subtitle" (Divx-tekster) og "Default" (Standard).

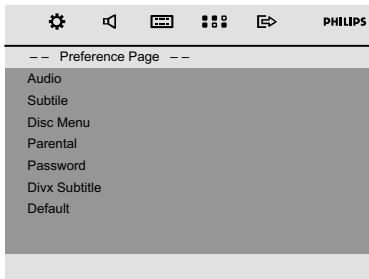

Audio (Lyd)

Se "Opstart-Trin 3: Indstilling af ønsket sprog".

Subtitle (Undertekster)

Se "Opstart-Trin 3: Indstilling af ønsket sprog".

Disc Menu (Diskmenu)

Se "Opstart-Trin 3: Indstilling af ønsket sprog".

Parental (Børnesikring)

Nogle DVD'er kan have indkodet forældrekontrol i hele disken eller i visse scener i disken. Denne finesse gør det muligt at indstille afspilningen til et vist begrænset kontrolniveau mellem 1 og 8, som er landeafhængigt. Man kan "forbyde" afspilningen af diske, som er uegnet for børn, eller tillade afspilning af diske som indeholder alternative scener.

The image shows a screenshot of the DVD menu's Parental control settings page. At the top, there is a navigation bar with icons for settings, audio, subtitles, disc menu, parental control, and a Philips logo. Below this, the text "-- Preference Page --" is displayed. A list of settings is shown, with "Parental" highlighted in a darker grey background. The list includes: Audio (1 KID SAF), Subtitle (2 G), Disc Menu (3 PG), Parental (4 PG 13), Password (5 PGR), Divx Subtitle (6 R), and Default (7 NC 17, 8 ADULT).

- VCD, SVCD, CD har ingen angivelse af niveau, og derfor har børnesikringen ingen virkning på den slags diske eller på de fleste illegale DVD diske.

- 1 Tryk på ▲ ▼ for at fremhæve "Parental".
- 2 Gå til dens undemenu ved at trykke på tasten ►►.
- 3 Tryk på ▲ ▼ til at fremhæve et vurderingsniveau for den indsatte disk.
→ DVD'er med hastighed over niveauet, som du har valgt, vil ikke blive afspillet, med mindre du indtaster din firecifrede kode eller vælger en lavere hastighed.

Bemærk:

– Visse DVD'er har ikke et indkodet begrænsningsniveau, selvom filmniveauet er angivet på disk-kassetten. Ved afspilning af sådanne diske virker funktionen for begrænsningsniveau ikke.

Forklaring på begrænsningsniveauer

1 KID SAF

– Børnevenlig; anbefalet specielt for børn og seere i alle aldre.

2 G

– Generel tilladelse : Anses for værende tilladt for alle aldre.

3 PG

– Voksenopsyn tilrådes.

4 PG 13

– Materiale som er uegnet for børn under 13 år.

5-6 PGR, R

– Parental Guidance - Restricted : Børn under 17 år må kun kunne se indholdet under opsyn af en forælder eller anden voksen person.

7 NC-17

– No children under age 17 : Må ikke kunne ses af børn under 17 år.

8 Adult

– Materiale som kun skal kunne ses af voksne på grund af indbyggede sexscener, vold eller uartigt sprog.

Password (Adgangskode)

Du kan indtaste din firecifrede adgangskode for at aktivere eller deaktivere vurderingsstyring.

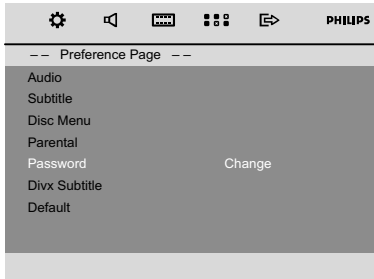

Sådan ændres adgangskoden

- 1 Gå til "Password" (Adgangskode), og tryk på ► eller **OK** for at få adgang til undermenuen.
- 2 Tryk på **OK** for at få adgang til menuen nedenfor:

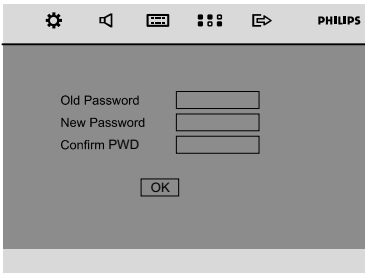

- 3 Brug det **numeriske tastatur (0-9)** til at indtaste den firecifrede kode.
→ Adgangskoden er som standard 1234.

- 4 Indtast din nye firecifrede adgangskode ved at bruge det **numeriske tastatur (0-9)**.
- 5 Indtast den nye adgangskode igen for at bekræfte den.
- 6 Tryk på **OK** for at bekræfte, og den nye adgangskode vil være aktiv.

Bemærk:

– **Standardadgangskoden (1234) er altid aktiv, selv om adgangskoden er blevet ændret.**

Divx Subtitle (Divx-tekster)

Vælger den skrifttype, der understøtter de indspillede Divx-undertekster.

→ **Standard**: Viser en standardliste over latinske skrifttyper til undertekster, som enheden indeholder.

→ **Central EU**: (Centraleuropa) Viser centraleuropæiske skrifttyper.

→ **Cyrillic**: (Kyrillisk) Viser kyrilliske skrifttyper.

Default (Standard)

Indstilling af "Default" (normal) funktion vil nulstille alle muligheder og dine personlige indstillinger som fra fabrikken, og dine personlige indstillinger vil blive slettet.

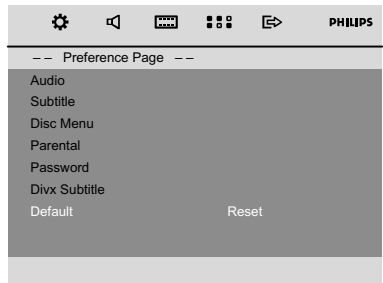

- 1 Tryk på ▲/▼ for at fremhæve "Default" (Standard).
- 2 Fremhæv "Reset" (Nulstil) ved at trykke på ►►.
- 3 Tryk på **OK** for at bekræfte valget.

VIGTIGT!

– **Når denne funktion er aktiveret, vil alle indstillinger blive nulstillet som fra fabrikken.**

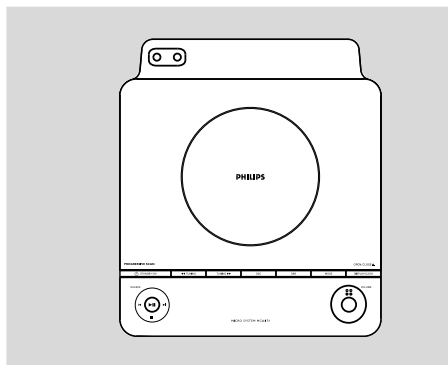

Indstilling på radiostationer

- 1 Tryk på **SOURCE** på apparatet eller tryk på **FM** fjernbetjeningen vælg et bølgeområde ved at trykke en eller flere gange.
- 2 Press down on **TUNING** **◀/▶** (eller **◀◀/▶▶** på fjernbetjeningen) and release button.
→ Radioen indstilles automatisk på en station med tilstrækkelig signalstyrke. Displayet viser: SEARCH under automatisk indstilling.
- 3 Gentag punkt **2**, hvis det er nødvendigt, indtil den ønskede station findes.
- Radioen indstilles på en svag sender ved at trykke kort på **TUNING** **◀/▶** (eller **◀◀/▶▶** på fjernbetjeningen) så ofte det er nødvendigt for optimal modtagelse.

Indprogrammering af radiostationer

Du kan gemme op til 20 FM-radiostationer i hukommelsen.

Automatisk indprogrammering

Automatisk indprogrammering begynder fra et valgt forvalgsnummer. Fra dette forvalgsnummer opad bliver tidligere indprogrammerede stationer overskrevet. Apparatet indprogrammerer kun stationer, som ikke allerede findes i hukommelsen.

- 1 Tryk på **◀/▶** for at vælge det forvalgsnummer, hvorfra indprogrammeringen skal begynde.

Bemærk:

– Hvis der ikke vælges et forvalgsnummer, er standard forvalgsnummeret (1), og alle forvalgsstationer vil blive overskrevet.

- 2 Tryk på **PROG** i mindst 2 sekunder for at aktivere indprogrammerings-funktionen.
→ Displayet viser **MEMORY** og de til rådighed værende stationer indprogrammeres i rækkefølge efter bølgeområdestyrke. Det sidste forvalg, der blev lagret, spilles så.

Manuel indprogrammering

- 1 Indstil på den ønskede station (se "Indstilling på radiostationer").
- 2 Tryk på **PROG** for at aktivere indprogrammeringsfunktionen.
- 3 Tryk på **◀/▶** for at give forvalgsstationen et nummer fra 1 til 20.
- 4 Tryk én gang til på **PROG** for at bekræfte indstillingen.
→ **PROG** går ud, forvalgsnummeret og frekvensen på forvalgsstationen vises på displayet.
- 5 Gentag ovenstående fire punkter for at lagre andre stationer.
- Man kan slette en forvalgsstation ved at lagre en anden frekvens på det samme forvalgsnummer.

Indstilling på forvalgsstationer

- Tryk på **◀/▶** indtil displayet viser det ønskede nummer på forvalgsstationen.

Brug af USB forbindelse

- MCD179 har en USB port i frontpanelet, hvilket giver en plug and play funktion, som gør det muligt for dig at afspille, fra din MCD179, digital musik og tale lagret på USB masselagringsapparatet.
- Ved at bruge et USB masselagringsapparat, kan du også bruge alle MCD179's funktioner, som er forklaret i betjening af CD.

Kompatibel USB masselagringsapparat

Du kan bruge MCD179 systemet sammen med:

- USB flash hukommelse (USB 2.0 eller USB1.1)
- USB flash afspillere (USB 2.0 eller USB 1.1)
- USB apparater som kræver installation af driver, kan ikke benyttes (Windows XP).

Bemærk:

- *Ved visse USB flash afspillere (eller hukommelsesapparater), kan det lagrede indhold optages ved hjælp af copyright beskyttelsesteknologi. Den slags beskyttet indhold kan ikke afspilles af andre apparater (så som dette MCD179 system).*



Formater, der kan afspilles:

- USB eller hukommelsesfilformat FAT12, FAT16, FAT32 (sektor størrelse: 512 - 4096 bytes)
- MP3 bitrate (datarate): 32-320 Kbps og variabel bitrate.
- WMA version 9 eller tidligere
- Bibliotek som indeholder op til maximum 8 niveauer
- Antallet af albummer/foldere: maximum 99
- Antallet af numre/titler: maximum 800
- ID3 mærkat v2.0 eller senere
- Filnavn i Unicode UTF8 (maximum længde: 128 bytes)

Systemet vil ikke afspille og understøtter ikke følgende:

- Tomme albummer: et tomt album er et album, der ikke indeholder MP3/WMA filer og vil ikke blive vist i displayet.
- Ikke-understøttede filformater springes over: Dette betyder, at f.eks. Word dokumenter, .doc eller MP3 filer med denominatoren .dlf ignoreres og vil ikke blive afspillet.
- AAC, WAV, PCM, NTFS audio filer
- DRM beskyttede WMA filer
- WMA filer i Lossless format

Afspilning fra USB masselagringsapparat

- 1 Sørg for at MCD179 er tændt.
- 2 Sæt en kompatibel USB-masselagringsenhed i MCD179's USB-port, der er markeret med . Hvis det er nødvendigt, bruges et USB kabel for at forbinde MCD179 og USB porten. → Apparatet vil automatisk tænde.
- Hvis apparatet ikke får strøm, tændes for strømmen manuelt, derefter tændes igen.
- 3 Tryk gentagne gange på **SOURCE (USB)** på fjernbetjeningen) for at vælge usb-kilden. →  TRACK vises, hvis der ikke findes en audiofil på USB apparatet
- 4 Tryk på **▶||** på din MCD179 for at starte afspilning.
- De andre afspilningsfunktioner er beskrevet under Betjening af CD/MP3.

Nyttige tips:

- *Sørg for at filnavnene på MP3-filerne ender på .mp3.*
- *Ved DRM-beskyttede WM-filer bruges Windows Media Player 10 (eller nyere) til at brænder/ konvertering. Besøg www.microsoft.com for detaljer om Windows Media Player og WM DRM (Windows Media Digital Rights Management).*
- *Hvis displayet viser "OL" ved afspilning af en USB-enhed, betyder det at enheden overbelaster MCD179 elektrisk. Og så må du skifte USB-enhed.*

INFORMATION REGARDING USB

DIRECT:

1. USB-tilslutningens kompatibilitet på dette produkt:
 - a) Dette produkt understøtter de fleste USB-masselagringsenheder (MSD), som er kompatible med USB MSD-standarderne.
 - i) De mest almindelige masselagringsenheder er flash-drev, Memory Stick, jump-drev osv.
 - ii) Hvis du ser et "Diskdrev" på din computer, når du har sluttet masselagringsenheden til, er enheden sandsynligvis MSD-kompatibel og kan fungere sammen med produktet.
 - b) Hvis din masselagringsenhed kræver batteri eller strømforsyning. Kontroller, at du isat et nyt batteri, eller oplad først USB-enheden, og slut den derefter til produktet igen.
2. Understøttet musiktype:
 - a) Denne enhed understøtter kun ubeskyttede musikfiler af typen:
.mp3
.wma
 - b) Musikfiler, der købes i onlinebutikker, understøttes ikke, fordi de sikres med DRM (Digital Rights Management).
 - c) Filer af typen:
.wav, .m4a, .m4p, .mp4, .aac m.fl. understøttes ikke.
3. Der kan ikke oprettes en direkte tilslutning mellem computerens USB-port og produktet, selvom du har mp3- og/eller wma-filer på din computer.

Visning af ur

- Uret (hvis det er indstillet) vises i normal standbytilstand.

Sådan vises uret i alle lydtilstande (f.eks. CD eller FM)

- Tryk på **DISPLAY/CLOCK** (eller **CLOCK** (Ur) på fjernbetjeningen).

Sådan indstilles uret (klokken).

- 1 I standbytilstand skal du holde **DISPLAY/CLOCK** nede.
 - Urets cifre blinker på displayet.
 - Hvis uret ikke er blevet indstillet, blinker "00: 00"
- 2 Tryk på **TUNING ◀/ ▶** (eller **◀/ ▶** på fjernbetjeningen) for at indstille timerne.
- 3 Tryk på **◀/ ▶** for at indstille minutterne.
- 4 Tryk på **PROG** for at vælge mellem 12-timers eller 24-timers visning.
- 5 Indlæs tiden i anlægget ved igen at trykke på **DISPLAY/CLOCK**.
 - Uret begynder at gå.

Nyttige tips:

- Urets indstilling slettes, når systemet frakobles strømforsyningen.
- Systemet afslutter indstillingen af uret, hvis du ikke trykker på en knap inden for 90 sekunder.
- Tryk på **STOP** på systemet for at afslutte indstillingen af uret uden at gemme.

Indstilling af timer til telefonvækning

Man kan indstille anlægget til at tænde automatisk for DISC, USB eller TUNER ved et forudvalgt tidspunkt, så det dermed f.eks. fungerer som vækkeur.

VIGTIGT!

- Før timeren indstilles, skal det kontrolleres, at uret går rigtigt.
- For at indstille et nyt tidspunkt, skal det forrige tidspunkt deaktiveres.

- 1 Hold **SLEEP/TIMER** nede på fjernbetjeningen i standbytilstand i mere end 2 sekunder for at skifte til indstillingstilstand for timer.
 - Kilde og cifrene i timeren lyser op på displayet.
 - "00: 00" vises kort, hvis timeren til telefonvækning ikke er indstillet.

- 2 Vælg den ønskede lydkilde ved at trykke på **DISC, USB** eller **TUNER**
 - Sørg for at den valgte lydkilde er gjort klar til at blive afspillet. **DISC** – llæg CD-plade(r). **TUNER** – Opsøg den ønskede radiostation. **USB** – tilslut en USB-enhed.
 - 3 Tryk på **TUNING ◀/ ▶** (eller **◀/ ▶** på fjernbetjeningen) for at indstille timerne.
 - 4 Tryk på **◀/ ▶** for at indstille minutterne.
 - 5 Tryk på **SLEEP/TIMER** for at gemme tidspunktet.
- Den valgte lydkilde begynder at spille på det indstillede tidspunkt.

Sådan slukkes der for indslumrings-timeren

- I standbytilstand skal du trykke på **SLEEP/TIMER**, indtil "TIMER OFF" (Timer fra) vises på panelet.

Nyttige tips:

- Systemet afslutter tilstanden for indstilling af timeren, hvis du ikke trykker på en knap inden for 90 sekunder.
- Displayet viser , hvis alarmen er aktiveret, og forsvinder, hvis den er deaktiveret.

Indstilling af indslumrings-timeren.

Indslumrings-timeren gør det muligt at få anlægget til automatisk at gå i Standby efter et forudbestemt antal minutter.

- 1 Tryk gentagne gange på **SLEEP/TIMER** på fjernbetjeningen under afspilningen for at vælge sleep-funktioner.
 - Der kan vælges følgende tider (i minutter): 15 → 30 → 45 → 60 → 90 → 120 → OFF
- 2 Tryk på **SLEEP/TIMER**, indtil du når det ønskede tidsrum.

Sådan ændres der i den indstillede indslumringstid

- Tryk igen på **SLEEP/TIMER** når den resterende indslumringstid ses i displayet. **STANDBY ON** .

Specifikationer

FORSTÆRKEREN

Udgangseffekt	
L/R-højtaler	25 W /channel RMS
Højtalerkanal	
Frekvensgang	200 Hz - 18 kHz / \pm 3 dB
Signal/støjforhold	> 60dB (A-weighted)
Indgangsfølsomhed	
AUX In	500 mV
Outputfølsomhed	
Linjeudgang (1KHZ 0dB)	2 + 0.2V

TUNEREN

Indstillingsområde	FM 87.5 – 108 MHz
Signal/støjforhold	FM \geq 50 dB

DVD

Lasertype	Halvleder
Disc-diameter	12cm / 8cm
Video-dekodning	MPEG-2 / MPEG-1
Video DAC	12 Bits
Signalsystem	PAL / NTSC
Videoformat	4:3 / 16:9
Video signal/støjforhold	56 dB (minimum)
Videoudgangssignal	1.0 Vp-p, 75 Ω
S-Videoudgangssignal	Y - 700 Vp-p, 75 Ω
.....	C - 300 Vp-p, 75 Ω
Audio DAC	24 Bits / 96 kHz

USB-AFSPILLER

USB	12Mb/s, V1.1
.....	kan du afspille MP3/WMA filer
Antallet af albummer/foldere:	maximum 99
Antallet af numre/titler:	maximum 800

HØVEDENHED

Strømforsyning	220 -240V / 50 Hz
Strømforsbrug	
Aktiv	60 W
Eco Power-strømbesparesestilstand	<1 W
Dimensioner (bredde x højde x dybde)	
.....	232 x 85 x 275 (mm)
Vægt	1.24kg
Pakkens mål (w x h x d)	
.....	615 x 515 x 225 (mm)
Vægt i alt	4 kg

SPEAKERS

System	1-vejs, Bas-refleks
Impedans	4 Ω
Højtaler-drivers	3" fullrange
Signal/støjforhold	80 Hz – 20 kHz
Dimensioner (bredde x højde x dybde)	
.....	160 x 250 x 180 (mm)
Vægt	1.8 kg each

SUBWOOFER

Impedance	6 Ω
Højtalerdriver	5.25" subwoofer
Signal/støjforhold	60HZ—1K HZ
Dimensioner (bredde x højde x dybde)	
.....	160 x 250 x 310 (mm)
Vægt	7.4 kg

Med ret til forbehold for ændringer

ADVARSEL

VForsøg ikke under nogen omstændigheder på selv at reparere anlægget, da garantien dermed bortfalder. Adskil ikke anlægget, da der dermed er fare for at få elektrisk stød.

Hvis der opstår en fejl i anlægget, beder vi Dem kontrollere nedenstående punkter, før De sender anlægget til reparation.

Problem	Løsning
Ingen strøm på anlægget.	<ul style="list-style-type: none"> ✓ Kontroller at netledningen er sat rigtigt i. ✓ Tryk på STANDBY ON  foroven på DVD mikrosystemet for at tænde for systemet.
Ingen billede.	<ul style="list-style-type: none"> ✓ Kontroller at der er tændt for TV'et. ✓ Kontroller videoforbindelserne. ✓ Press SOURCE on the DVD player repeatedly to select "DVD" or press DISC on the remote. ✓ Indstil TV'et på den rigtige Video-indgangskanal. Denne er normalt omkring kanal 00. Eller: De har eventuelt en tast på fjernbetjeningen, som vælger AUX eller A/V IN kanal. For detaljer se i TV'ets brugsanvisning. Eller: Skift TV-kanaler indtil DVD-skærmen ses på TV'et.
Forstyrrelser i billedet eller dårligt billede.	<ul style="list-style-type: none"> ✓ Nogle gange kan der forekomme små billedforstyrrelser. Dette er normalt. ✓ Rens disc'en
Komplet forstyrret billede eller sort/hvidt billede.	<ul style="list-style-type: none"> ✓ TV-modtagere har et farvesystem. Hvis en disc eller DVD mikrosystemet har et andet farvesystem, kan der fremkomme billedforstyrrelser; eller billedet er sort/hvidt. Indstil til det rigtige TV-system.
Skærmformatet kan ikke ændres selvom der er valgt andet format på TV'et.	<ul style="list-style-type: none"> ✓ Skærmformatet er låst fast af disc'en. ✓ Afhængig af TV'et er det muligt, at skærmformatet ikke kan ændres.

Fejlfinding

Ingen lyd eller forvrængning i lyden.

- ✓ Reguler på lydstyrken.
- ✓ Kontroller at højttalerne er korrekt tilsluttet.
- ✓ Udsift højttalerledningerne.
- ✓ Udsift højttalerledningerne.
- ✓ Anlægget er sat i pause- eller slow motion-stilling eller der foregår hurtigspoling af disc'en.
Tryk på ► || for at komme tilbage til normal afspilning.

DVD-afspilleren starter ikke afspilning.

- ✓ Læg en fejlfri disc i med afspilningssiden (den blanke side) nedad.
- ✓ Kontroller disc-typen, farve-systemet og den regionale kode. Kontroller om der er ridser eller snavs på disc'en.
- ✓ Tryk på SYSTEM MENU for at slukke for opsætnings-menuen.
- ✓ Sluk for forældrekontrollen eller ændr på kontrol-niveauet.
- ✓ Der er kommet kondens i afspilleren. Tag disc'en ud og lad afspilleren stå med strøm på i en times tid.

DVD-afspilleren reagerer ikke, når der trykkes på betjenings-tasterne.

- ✓ Tag stikket ud af stikkontakten og sæt det i igen.

Nogle af afspilningsfinesserne som f.eks. vinkler, undertekster eller multisprogslyd kan ikke aktiveres.

- ✓ Der er ikke indspillet multisprog på lyd eller undertekster på DVD'en.
- ✓ DVD'en tillader ikke ændring af sproget i lyd eller undertekster.
- ✓ Muligheden findes måske ikke på disc'en.

Dårlig radiomodtagelse.

- ✓ Hvis radiosignalet er for svagt: Prøv at justere på antennen eller tilslut en udvendig antenne, så modtagelsen bliver bedre.
- ✓ Prøv at gøre afstanden mellem Mini HiFi-anlægget og Deres TV eller VCR større.

Timeren virker ikke.

- ✓ Indstil uret så det går rigtigt.

The Clock/Timer setting is erased.

- ✓ Power has been interrupted or the power cord has been disconnected. Reset the clock/timer.

Fjernbetjeningen virker ikke.

- ✓ Vælg kilde (f.eks. DISC eller AUX) før der trykkes på en af funktionsknapperne.
- ✓ Ret fjernbetjeningen mod DVD-afspillerens sensor.
- ✓ Gør afstanden til DVD-afspilleren mindre.
- ✓ Fjern eventuelle genstande mellem fjernbetjening og afspiller.
- ✓ Udskift batterierne med nye.
- ✓ Kontroller at batterierne er sat rigtigt i.

Brum eller snurren i lyden.

- ✓ Placér DVD mikrosystemet så langt væk som muligt fra Elektriske apparater, der kan forårsage interference.

Der mangler bas i lyden.

- ✓ Kontroller at alle højttalere har den rigtige polaritet.

Afsnit: Afsnit i et billed- eller musikstykke på en DVD, som er mindre end titler. En titel er sammensat af flere afsnit. Hvert afsnit er tildelt et afsnitsnummer som gør det muligt at vælge det afsnit, der ønskes.

Afspilningskontrol (PBC): Refererer til de signaler der er optaget i Video-CD'er eller SVCD'er for kontrol af gengivelsen. Ved at bruge menuskærmene, som er optaget på en Video-CD eller SVCD og som understøtter PBC kan man få fornøjelse af den interaktive software såvel som software med søgefunktion.

AUDIO OUT jackstik: Jackstik på bagsiden af DVD-systemet, som sender audio lyd videre til et andet system (TV, Stereo etc.).

Bitstrøm: Det antal data der bruges til gengivelse af en given længde musik målt i kilobits pr. sekund eller kbps. Eller den hastighed med hvilken der optages. Generelt, jo højere bitstrøm eller jo højere hastighed desto bedre lyd kvalitet. Højere bitstrøm bruger imidlertid mere plads i en disc.

Discmenu: En skærmvisning som gør det muligt at vælge billeder, lyd, undertekster, multivinkler etc., som er optaget i en DVD.

Dolby Digital: Et surround-lydsystem der er udviklet af Dolby Laboratories og som indeholder op til seks kanaler med digital lyd (forreste venstre og højre), venstre og højre surround og midterste).

DTS: Digital Theatre Systems. Dette er også et surround-lydsystem, men det er anderledes end Dolby Digital. De to systemer er udviklet af forskellige firmaer.

Forældrekontrol: En funktion i DVD'ere som gør det muligt at få aldersbestemt begrænset afspilning af indholdet i DVD'en i

overensstemmelse med begrænsningsniveauet i hvert land. Begrænsningen varierer fra disc til disc. Når funktionen er aktiveret, forbydes afspilningen hvis softwarens niveau er højere end det af brugeren indstillede niveau.

Højde/breddeforhold: Forholdet mellem den lodrette og vandrette størrelse på de billeder der ses på TV-skærmen. Et almindeligt TV har billedforholdet 4:3, et wide-screen TV har forholdet 16:9.

JPEG: Et komprimeret datasystem for et still-billede foreslået af Joint Photographic Expert Group, som kun har en lidt formindsket billedkvalitet på trods af den store komprimering.

MP3: Et fil-format med komprimeret lyddatasystem. "MP3" er en forkortelse for Motion Picture Experts Group 1 (eller MPEG-1) Audio Layer 3. Ved at bruge MP3-format kan en CD-R eller en CD-RW indeholde 10 gange så mange data som en almindelig CD.

PCM (Pulse Code Modulation): Et system til konvertering af analoge lyd signaler til digitale signaler for senere behandling uden at der er anvendt komprimering ved konverteringen.

Regionskode: Et system der kun tillader, at discs kan afspilles i bestemte forudvalgte regioner. Dette DVD-system kan kun afspille discs, som har samme regionskode som systemet. Systemets regionskode findes på typeskiltet. Nogle discs kan afspilles i mere end én region (eller i ALL (alle regioner)).

S-Video: Giver et mere klart billede ved at gengive billeder og lyd i to separate kanaler. Man kan kun bruge S-Video, hvis TV'et er udstyret med et S- video in jackstik.

Samplingfrekvens: Frekvensen af samplingdata når analoge data konverteres til digitale data. Samplingfrekvensen refererer numerisk til, hvor mange gange det analoge signal samples pr. sekund.

Surround: Et system der frembringer realistiske tredimensionelle lydfelter ved brug af mange højttalere omkring lytteren.

Titel: Det længste afsnit af billede eller musik i en DVD, musik-CD, video software etc. eller et helt album i audio software. Hver titel er tildelt et titelnummer som gør det muligt at vælge den titel, der ønskes afspillet.

VIDEO OUT jackstik: Jackstik på bagsiden af DVD-systemet, som sender videosignaler til TV'et.

HDMI: High Definition Multimedia Interface. HDMI Working Groups specifikation, der kombinerer multikanal lyd og højopløsningsvideo og styrer signalerne i en enkel digital grænseflade til brug med DVD-afspillere, digital TV og andre audiovisuelle enheder.

Meet Philips at the Internet
<http://www.philips.com>

English

Français

Español

Deutsch

Nederlands

Italiano

Svenska

Dansk

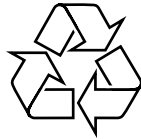

MCD179

