

Завжди готові Вам допомогти

Зареєструйте свій виріб і отримайте підтримку тут:
www.philips.com/support

AZ783

Є питання?
Зверніться до
Philips



Посібник користувача

PHILIPS

Зміст

1	Важливо	1
	Ризик проковтування батарей	2

2	Програвач компакт-дисків	3
	Вступ	3
	Комплектація упаковки	3
	Огляд головного блока	4
	Огляд пульта дистанційного керування	5

3	Початок роботи	6
	Підготовка пульта дистанційного керування до роботи	6
	Під'єднання до джерела живлення	6
	Увімкнення	7
	Вимкнення	7

4	Відтворення	8
	Відтворення вмісту компакт-диска	8
	Відтворення вмісту USB-пристроїв	8
	Відтворення із зовнішнього пристрою	8

5	Параметри відтворення	9
	Керування відтворенням	9
	Програмування доріжок	9
	Налаштування звуку	10

6	Прослуховування FM-радіо	11
	Налаштування FM-радіостанцій	11
	Автоматичне збереження радіостанцій	11
	Збереження радіостанцій вручну	11
	Вибір попередньо встановленої радіостанції	11

7	Інші функції	12
	Налаштування таймера вимкнення	12
	Увімкнення/вимкнення підсвітки екрана	12
	Прослуховування за допомогою навушників	12

8	Інформація про виріб	13
	Технічні характеристики	13
	Підтримувані формати диска MP3	13
	Відомості про можливості відтворення з USB-пристроїв	14
	Догляд	14

9	Усунення несправностей	15
----------	-------------------------------	-----------

10	Примітка	16
-----------	-----------------	-----------

1 Важливо

- Прочитайте ці інструкції.
- Дотримуйтесь усіх вказівок.
- Не закривайте вентиляційні отвори. Встановлюйте виріб згідно з інструкціями виробника.
- Не ставте виріб біля джерел тепла, наприклад батарей, обігрівачів, печей або інших виробів (включаючи підсилювачі), які виробляють тепло.
- Слідкуйте, щоб не стати на кабель живлення чи не перетиснути його, особливо біля штекерів та в місцях виходу з виробу.
- Використовуйте лише приладдя, вказане виробником.
- Від'єднуйте виріб від мережі під час грози або коли Ви не плануєте ним користуватися протягом тривалого часу.
- Обслуговування виробу має здійснюватися кваліфікованими особами. Обслуговування виробу потрібне тоді, коли його пошкоджено тим чи іншим чином, наприклад пошкоджено кабель живлення або штекер, на пристрій розлита рідина чи впав якийсь предмет, виріб упав, потрапив під дощ або в середовище з високою вологістю чи просто не працює належним чином.
- **ПОПЕРЕДЖЕННЯ** щодо використання батареї – Для запобігання витіканню батареї, що може спричинити тілесні ушкодження, пошкодження майна чи пристрою:
 - Встановлюйте батареї належним чином, враховуючи значення полярності + та -, як це вказано на пристрої.
 - Не використовуйте одночасно різні типи батарей (старі та нові, вуглецеві та лужні тощо).
 - Якщо Ви не плануєте користуватися пристроєм тривалий час, батареї слід вийняти.

- Батареї (комплект батарей або вставлені батареї) слід оберігати від надмірної дії тепла, наприклад сонячних променів, вогню тощо.
- **УВАГА!** Використання батареї невідповідного типу може становити небезпеку або спричинити вибух. Заміняйте батарею лише батареєю того самого або еквівалентного типу.
- Уникайте витікання чи розбризкування води на пристрій.
- Не ставте на пристрій жодних речей, які можуть пошкодити його (наприклад, ємності з рідиною, запалені свічки).
- Якщо для вимикання пристрою використовується штепсельна вилка або ШТЕПСЕЛЬ, слід стежити за його справністю.



Попередження

- Ніколи не знімайте корпус виробу.
- Ніколи не ставте виріб на інше електричне обладнання.
- Не дивіться на промені лазера всередині виробу.

Безпека слуху



Увага!

- Для запобігання пошкодженню слуху не слухайте вміст із високим рівнем гучності тривалий час. Встановлюйте безпечний рівень гучності. Чим вищий рівень гучності, тим коротший час безпечного прослуховування.

Використовуючи навушники, дотримуйтеся поданих інструкцій.

- Прослуховуйте вміст із відповідною гучністю протягом розумних проміжків часу.
- Не підвищуйте рівень гучності, коли слух адаптується.

- Вибирайте такий рівень гучності, щоб чути звуки довкола себе.
- У потенційно небезпечних ситуаціях слід користуватися навушниками з обережністю або тимчасово їх вимикати.
- Надмірний тиск звуку від навушників може спричинити втрату слуху.



Увага!

- Невідповідне використання засобів керування, виконання налаштувань чи функцій без дотримання вказівок цього посібника може призвести до радіоактивного опромінення або спричинити виникнення небезпечних ситуацій.

Ризик проковтування батарей

- Пристрій або пульт дистанційного керування можуть містити батарею пальчикового типу, яку легко проковтнути. Завжди тримайте батареї подалі від дітей! Якщо батарею проковтнути, вона може спричинити серйозне травмування або смерть. Протягом двох годин після ковтання батареї можуть виникнути серйозні внутрішні опіки.
- Якщо Ви підозрюєте, що хтось проковтнув батарею або вона потрапила в організм у будь-який інший спосіб, негайно зверніться до лікаря.
- У разі заміни батарей завжди зберігайте усі нові та використані батареї подалі від дітей. Замінивши батареї, надійно закривайте відділення для батарей.
- Якщо відділення для батарей неможливо надійно закрити, перестаньте користуватися виробом. Зберігайте його подалі від дітей та зверніться до виробника.

2 Програвач компакт-дисків

Вступ

Завдяки цьому програвачу компакт-дисків можна:

- слухати FM-радіо;
- насолоджуватися аудіо на дисках, USB-пристрої та інших зовнішніх аудіопристроях;
- програмувати послідовність відтворення доріжок.

Пристрій має режим динамічного підсилення низьких частот (DBB) і режим регулювання цифрового звуку (DSC) для насиченого звучання.

Комплектація упаковки

Перевірте вміст упакування:

- Головний блок
- Кабель змінного струму
- Пульт дистанційного керування із батареєю
- Короткий посібник користувача
- Буклет "Техніка безпеки та важлива інформація"

Огляд головного блока

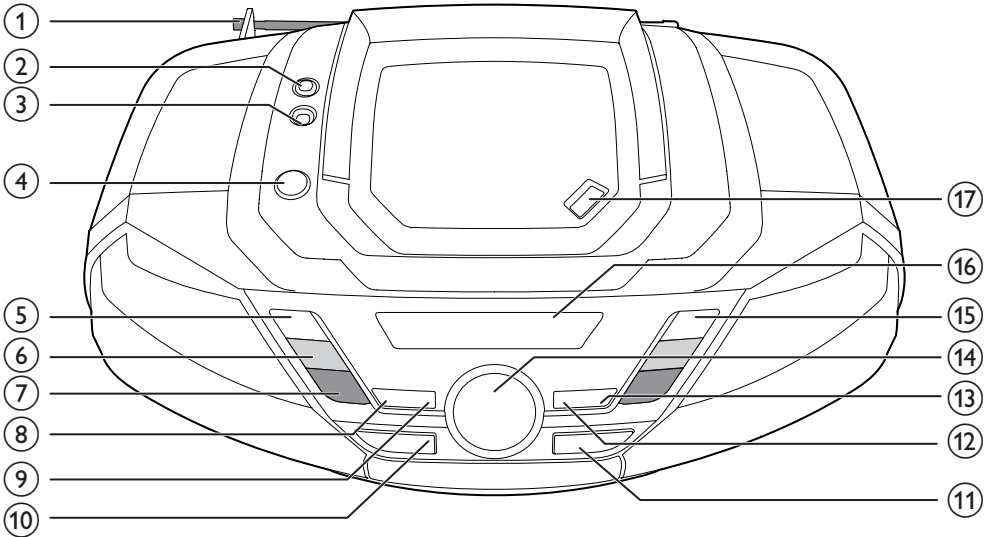

1 FM-антена

- Покращення прийому сигналу в FM-діапазоні.

2 

- Роз'єм для навушників.

3 AUDIO-IN

- Під'єднання до зовнішнього аудіопристрою.

4 

- Увімкнення чи вимкнення пристрою.

5 

- Зупинка відтворення.
- Видалення програми.

6  **TUNING +/-**

- Перехід до попередньої або наступної доріжки.
- Налаштування FM-радіостанцій.
- Пошук у межах доріжки.

7 **ALBUM/PRESET +/-**

- Вибір попередньо встановленої радіостанції.
- Перехід до попереднього або наступного альбому.

8 **PROG**

- Програмування доріжок.

9 **MODE**

- Вибір режиму відтворення: повторюваного чи довільного.

10 **SOURCE**

- Вибір джерела.

11 

- Роз'єм USB.

12 **DBB**

- Увімкнення або вимкнення режиму динамічного підсилення низьких частот.

13 **DSC**

- Вибір попередньо встановленого звуку.

14 **VOL +/-**

- Регулювання гучності.

15 

- Відтворення або призупинення відтворення.

- ⑫ **Індикаторна панель**
 - Відображення поточного стану.
- ⑬ **OPEN•CLOSE**
 - Відкриття або закриття відсіку для дисків.

Огляд пульта дистанційного керування

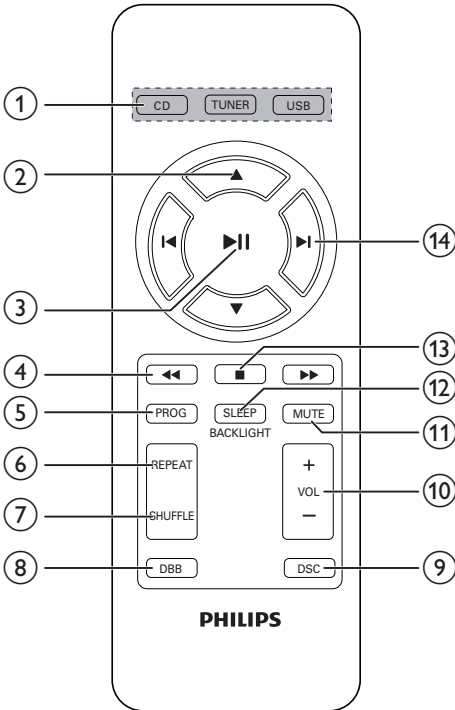

- ① **Селектор джерела: CD, TUNER, USB**
 - Вибір джерела.
- ② **▲ / ▼**
 - Перехід до попереднього або наступного альбому.
 - Вибір попередньо встановленої радіостанції.

- ③ **▶ / ⏸**
 - Відтворення або призупинення відтворення.
- ④ **◀ / ▶**
 - Пошук у межах доріжки.
- ⑤ **PROG**
 - Програмування радіостанцій.
 - Програмування доріжок.
- ⑥ **REPEAT**
 - Вибір режиму повторюваного відтворення.
- ⑦ **SHUFFLE**
 - Вибір режиму довільного відтворення.
- ⑧ **DBB**
 - Увімкнення або вимкнення режиму динамічного підсилення низьких частот.
- ⑨ **DSC**
 - Вибір попередньо встановленого звуку.
- ⑩ **VOL +/-**
 - Регулювання гучності.
- ⑪ **MUTE**
 - Вимкнення чи увімкнення звуку.
- ⑫ **SLEEP/BACKLIGHT**
 - Налаштування таймера вимкнення.
 - Увімкнення чи вимкнення підсвітки.
- ⑬ **■**
 - Зупинка відтворення.
 - Видалення програми.
- ⑭ **◀ / ▶**
 - Перехід до попередньої або наступної доріжки.

3 Початок роботи

Увага!

- Невідповідне використання засобів керування, виконання налаштувань чи функцій без дотримання вказівок цього посібника може призвести до радіоактивного опромінення або спричинити виникнення небезпечних ситуацій.

Завжди виконуйте вказівки у цьому розділі із вказаною послідовністю.

Якщо Ви звернетесь до Philips, Вас запитатимуть модель та серійний номер пристрою.

Модель та серійний номер вказані знизу на програвачі. Запишіть тут цифри:

№ моделі _____

Серійний номер _____

Підготовка пульта дистанційного керування до роботи

Під час використання вперше:

Щоб активувати батарею пульта дистанційного керування, зніміть захисну кришку.

Щоб замінити розряджену батарею:

- 1 Відкрийте батарейний відсік.
- 2 Вставте 1 батарею CR2025, враховуючи відповідні значення полярності (+/-).

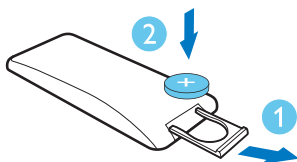

- 3 Закрийте батарейний відсік.

Під'єднання до джерела живлення

Цей пристрій може працювати як зі живленням від мережі змінного струму, так і від батареї.

Варіант № 1: живлення від мережі змінного струму

Попередження

- Ризик пошкодження виробу! Перевіряйте, чи напруга в мережі відповідає значенню напруги, вказаному на задній або нижній панелях пристрою.
- Небезпека ураження електричним струмом! Від'єднуючи кабель змінного струму, завжди тягніть за штекер. Ніколи не тягніть за кабель.

Під'єднайте кабель змінного струму до:

- роз'єму **AC~ MAINS** на пристрої;
- розетки.

Порада

- Для економії енергії вимикайте пристрій після використання.

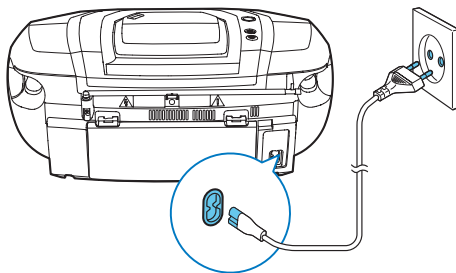

Варіант № 2: живлення від батарей

Увага!

- Батареї можуть містити хімічні речовини, тому утилізуйте їх належним чином.

Примітка

- Батареї не постачаються у комплекті з аксесуарами.

- 1 Відкрийте батарейний відсік.
- 2 Вставте 6 батарей (типу R-20, UM-1 або D), враховуючи відповідні значення полярності (+/-), як зображено на малюнку.
- 3 Закрийте батарейний відсік.

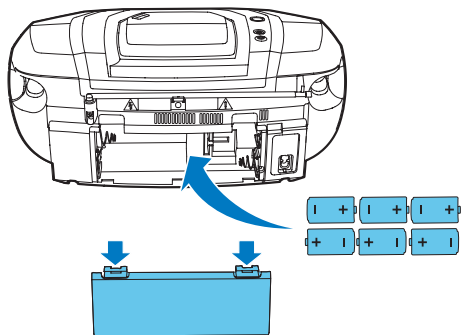

Увімкнення

Натисніть Φ .

- ↳ Пристрій перейде до останнього вибраного джерела.

Порада

- Щоб вибрати джерело, кілька разів натисніть **SOURCE** чи кнопки вибору джерела на пульті дистанційного керування.

Вимкнення

Знову натисніть Φ .

- ↳ Вимкнеться підсвітка дисплея.

4 Відтворення

Відтворення вмісту компакт-диска

- 1 Щоб вибрати диск, натисніть **CD**.
- 2 Щоб відкрити лоток для дисків, натисніть **OPEN•CLOSE**.
- 3 Вставте диск написом догори, після чого закрийте лоток для дисків.
↳ Відтворення розпочнеться автоматично.

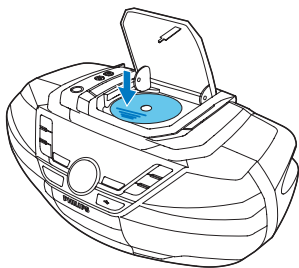

Відтворення вмісту USB-пристроїв

Примітка

- USB-пристрій повинен містити аудіовміст підтримуваних системою форматів.

- 1 Натисніть кнопку **USB**, щоб перейти до відтворення з USB-пристрою.
- 2 Вставте USB-пристрій у роз'єм .
↳ Відтворення розпочнеться автоматично. Якщо цього не станеться, натисніть **▶||**.

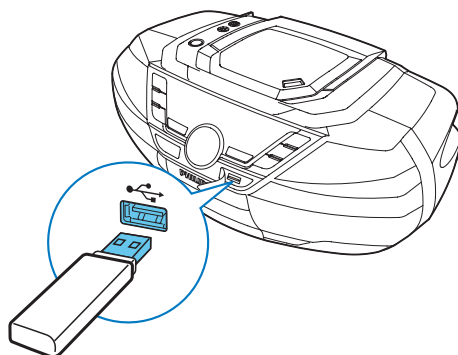

Відтворення із зовнішнього пристрою

За допомогою цього пристрою можна також прослуховувати вміст зовнішнього аудіопристрою, наприклад MP3-програвача.

- 1 Кілька разів натисніть **SOURCE**, щоб вибрати джерело **[AUDIO-IN]**.
- 2 Під'єднайте аудіокабель (3,5 мм, не входить у комплект) до:
 - роз'єму **AUDIO-IN** на пристрої;
 - роз'єму для навушників на зовнішньому пристрої.
- 3 Розпочніть відтворення на зовнішньому пристрої (див. посібник користувача цього пристрою).

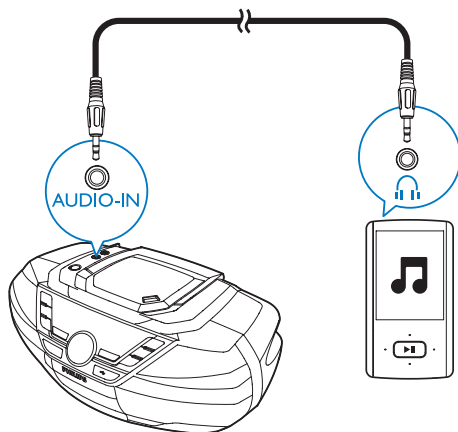

5 Параметри відтворення

Порада

- Під час відтворення запрограмованих доріжок можна вибрати лише [] та [  ALL].

Керування відтворенням

У режимі компакт-диска або USB можна керувати відтворенням за допомогою поданих нижче кнопок.





 Натискайте та утримуйте для швидкої перемотки доріжки вперед або назад під час відтворення, а потім відпустіть для відновлення відтворення.

 Перехід до попереднього або наступного альбому з файлами MP3/WMA.

 Вибір аудіофайлу.

 Відтворення або призупинення відтворення.





 Зупинка відтворення.

REPEAT []: повторюване відтворення поточної доріжки.
[ ALL]: повторюване відтворення усіх доріжок.
[  ALL]: повтор усіх доріжок при їх відтворенні в довільному порядку.
Щоб повернутися до звичайного відтворення, натискайте **REPEAT** кілька разів, поки піктограми повторюваного відтворення не зникнуть.

SHUFFLE []: довільне відтворення доріжок.
Щоб повернутися до звичайного відтворення, натискайте **SHUFFLE** кілька разів, поки піктограма довільного відтворення не зникне.

Програмування доріжок

У режимі компакт-диска чи USB можна запрограмувати щонайбільше 20 доріжок.

- 1 Щоб зупинити відтворення, натисніть .
- 2 Щоб увімкнути режим програмування, натисніть **PROG**.
↳ Почне блимати напис [**PROG**] (програма).
- 3 Для доріжок MP3/WMA: щоб вибрати потрібний альбом, натисніть **ALBUM/PRESET +/-**.
- 4 Натисніть , щоб вибрати номер доріжки, і натисніть **PROG** для підтвердження.
- 5 Щоб запрограмувати інші доріжки, повторіть кроки 3-4.
- 6 Щоб відтворити запрограмовані доріжки, натисніть .
↳ Під час відтворення відображається індикація [**PROG**] (програма).
 - Щоб видалити програму, натисніть  двічі.
 - Щоб переглянути програму, у режимі зупинки відтворення натисніть та утримуйте **PROG** 2 секунди.

Налаштування звуку

Під час відтворення можна налаштувати гучність і вибрати звукові ефекти.

Клавіша	Функція
VOL +/-	Збільшення або зменшення рівня гучності.
MUTE	Вимкнення або увімкнення звуку.
DBB	Увімкнення або вимкнення режиму динамічного підсилення низьких частот.
DSC	Вибір попередньо встановленого звукового ефекту: ROCK (рок); CLASSIC (класика); POP (поп); JAZZ (джаз)

6 Прослуховування FM-радіо

Налаштування FM-радіостанцій



Примітка

- Для оптимального прийому сигналу розкладіть FM-антену повністю і поставте її у місці з хорошим надходженням сигналу.
- Піктограма показує, що для цієї радіостанції доступне стереомовлення.

- 1 Щоб вибрати FM-радіо, натисніть **TUNER**.
- 2 Натисніть та утримуйте **◀◀ / ▶▶** 2 секунди.
 - ↳ З'явиться напис **[SEARCH]** (пошук).
 - ↳ Пристрій автоматично налаштується на станцію з хорошим прийомом сигналу.

- 3 Щоб налаштувати інші радіостанції, повторіть крок 2.

Для налаштування радіостанції зі слабким сигналом:

Кілька разів натискайте **◀◀ / ▶▶**, поки не буде надходити кращий сигнал.

Автоматичне збереження радіостанцій



Примітка

- Можна запрограмувати не більше 30 FM-радіостанцій.

У режимі радіо натисніть та утримуйте **PROG** 2 секунди.

- ↳ З'явиться напис **[AUTO STORE]** (автоматичне збереження).
- ↳ Пристрій збереже всі доступні FM-радіостанції.
- ↳ Перша збережена радіостанція транслюється автоматично.

Збереження радіостанцій вручну



Примітка

- Можна запрограмувати не більше 30 FM-радіостанцій.

- 1 Увімкніть FM-радіостанцію.
- 2 Щоб увімкнути режим збереження, натисніть **PROG**.
 - ↳ На дисплеї почне блимати напис **[PROG]** (програма).
- 3 Натисніть **▲▼**, щоб вибрати номер (від 1 до 30) для цієї радіостанції, після чого натисніть **PROG** для підтвердження.
 - ↳ З'явиться попередньо встановлений номер і частота попередньо встановленої станції.
- 4 Щоб зберегти інші станції, повторіть подані вище кроки.



Примітка

- Щоб видалити попередньо збережену FM-радіостанцію, замініть її іншою радіостанцією.

Вибір попередньо встановленої радіостанції

Щоб вибрати номер попередньо встановленої станції, у режимі FM-радіоприймача натисніть **▲▼**.

7 Інші функції

Налаштування таймера вимкнення

Цей пристрій може автоматично переходити в режим очікування після того, як мине попередньо встановлений період часу.

Коли пристрій увімкнено, кілька разів натисніть **SLEEP**, щоб вибрати період часу для таймера вимкнення (у хвилинах).

↳ Після увімкнення таймера вимкнення з'явиться індикація **z²**.

Для вимкнення функції таймера вимкнення:

- Кілька разів натискайте **SLEEP**, поки не з'явиться напис **[SLEEP OFF]** (функцію таймера вимкнення вимкнено).
 - ↳ Якщо функцію таймера вимкнення вимкнено, індикація **z²** зникає.

Увімкнення/вимкнення підсвітки екрана

Натисніть та утримуйте **BACKLIGHT** протягом 2 секунд.

Прослуховування за допомогою навушників

Під'єднайте навушники до роз'єму  на пристрої.

8 Інформація про виріб

Примітка

- Інформація про виріб може бути змінена без попередження.

Технічні характеристики

Підсилювач

Максимальна вихідна потужність	Загалом 12 Вт
Частота відповіді	125–16 000 Гц, -3 дБ
Співвідношення "сигнал-шум"	>55 дБ (А)
Повне гармонійне викривлення	<1 %
Аудіовхід	650 мВ RMS

Диск

Тип лазера	Напівпровідник
Діаметр диска	12 см/8 см
Диски, які підтримуються	CD-DA, CD-R, CD-RW, MP3-CD, WMA-CD
Цифроаналоговий перетворювач аудіо	24 біт / 44,1 кГц
Повне гармонійне викривлення	<1%
Частота відповіді	125–16 000 Гц, -3 дБ
Співвідношення "сигнал-шум"	>55 дБ (А)

Тюнер

Діапазон налаштування	87,5 - 108 МГц
Налаштування частоти	50 кГц
Повне гармонійне викривлення	<3%
Співвідношення "сигнал-шум"	>50 дБ (А)

Загальна інформація

Блок живлення	220–240 В
– Мережа змінного струму	змінного струму, 50/60 Гц;
– Батарея	9 В, 6 × 1,5 В розміру "D"/R20 CELL
Споживання електроенергії під час експлуатації	15 Вт
Споживання електроенергії в режимі очікування	< 0,5 Вт
Розміри	435 × 170 × 271 мм
– Головний блок (Ш × В × Г)	
Вага (головний блок)	2,5 кг

Підтримувані формати диска MP3

- ISO9660, Joliet
- Максимальна кількість назв: 512 (залежно від довжини назви файлу)
- Максимальна кількість альбомів: 255
- Підтримувана частота дискретизації: 32 кГц, 44,1 кГц, 48 кГц
- Підтримувана швидкість обробки даних: 32-256 (кбіт/с), змінна швидкість

Відомості про можливості відтворення з USB-пристроїв

Сумісні USB-пристрої:

- флеш-накопичувачі USB (USB 2.0 або USB1.1);
- програвачі з флеш-пам'яттю USB (USB 2.0 або USB1.1);
- карти пам'яті (за наявності додаткового пристрою для зчитування карт пам'яті).

Підтримувані формати

- Формат USB або файлової пам'яті FAT12, FAT16, FAT32 (розмір сектора: 512 байт).
- Швидкість обробки даних MP3: 32-320 кбіт/с або змінна швидкість обробки даних.
- WMA v9 або старішої версії.
- Максимально дозволене вкладення каталогів до 8 рівнів.
- Кількість альбомів/папок: максимум 99.
- Кількість доріжок/записів: максимум 999.
- Імена файлів у кодуванні Unicode UTF8 (максимальна довжина: 128 байт)

Непідтримувані формати

- Порожні альбоми: порожнім альбомом вважається той, який не містить файлів MP3/WMA. Такий альбом не буде відобразитися на дисплеї.
- Файли непідтримуваних форматів пропускаються. Наприклад, документи Word (.doc) або файли MP3 з розширенням .dlf ігноруються і не відтворюються програвачем.
- Аудіофайли AAC, WAV, PCM.
- Файли WMA, захищені від копіювання технологією DRM (.wav, .m4a, .m4p, .mp4, .aac).
- Файли WMA у форматі Lossless.

Догляд

Чищення корпусу

- Чистіть корпус м'якою ганчіркою, трохи змоченою м'яким засобом для чищення. Не використовуйте засобів для чищення із вмістом спирту, денатурату чи абразивних речовин.

Догляд за дисками

- Чистіть диски ганчіркою для чищення. Витирайте їх від центру до країв.

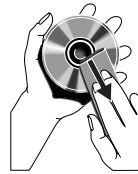

- Не користуйтеся розчинними засобами (наприклад, бензолом, розчинником), очищувальними засобами або антистатичними аерозолями, доступними на ринку.

Чищення дискової лінзи

- Після тривалого використання дискова лінза може забруднитися. Для забезпечення якісного відтворення чистіть дискову лінзу засобом для чищення дискових лінз Philips чи будь-яким іншим засобом для чищення, доступним на ринку. Дотримуйтеся інструкцій, які додаються до засобу для чищення.

9 Усунення несправностей



Попередження

- У жодному разі не знімайте корпус пристрою.

Щоб зберегти дію гарантії, ніколи не намагайтеся самостійно ремонтувати систему.

Якщо під час використання пристрою виникають певні проблеми, перш ніж звертатися до центру обслуговування, скористайтеся наведеними нижче порадами. Якщо це не вирішить проблему, відвідайте веб-сайт компанії Philips (www.philips.com/support). Коли Ви звертаєтесь до компанії Philips, пристрій, номер моделі та серійний номер мають бути під руками.

Відсутнє живлення

- Перевірте, чи штекер змінного струму вставлено в розетку належним чином.
- Перевірте живлення розетки.
- Встановіть батареї, правильно розміщуючи полюси (знаки "+"/"-").
- Замініть батарею.

Немає звуку або низька якість звуку

- Налаштуйте гучність.

Пристрій не працює

- Від'єднайте та під'єднайте штекер змінного струму, після чого увімкніть пристрій знову.
- Для економії енергії пристрій автоматично вимикається через 15 хвилин після закінчення відтворення доріжки, якщо не виконується жодних операцій.

Пульт дистанційного керування не працює

- Перед тим як натиснути будь-яку кнопку вибору функції, спочатку виберіть відповідне джерело за допомогою пульта дистанційного керування, а не головного блока.

- Скоротіть відстань між пультом дистанційного керування і пристроєм.
- Встановіть батареї, правильно розміщуючи полюси (знаки "+"/"-").
- Замініть батарею.
- Спрямуйте пульт дистанційного керування на приймач на передній панелі пристрою.

USB-пристрій не підтримується

- Цей USB-пристрій несумісний з виробом. Спробуйте підключити інший пристрій або карту.

Диска не знайдено

- Вставте диск.
- Перевірте, чи диск вставлено написом догори.
- Зачекайте, поки з лінзи не зникне волога.
- Замініть або почистіть диск.
- Використовуйте фіналізований компакт-диск або диск відповідного формату.

Поганий радіосигнал

- Перемістіть пристрій подалі від телевізора або відеомагнітофона.
- Розкладіть FM-антену повністю.

10 Примітка



Цей виріб відповідає усім вимогам Європейського Союзу щодо радіоперешкод. Внесення будь-яких змін чи модифікації цього пристрою, які не є позитивно схвалені компанією Gibson Innovations, можуть позбавити користувачів права користуватися цим пристроєм.



Виріб виготовлено з високоякісних матеріалів і компонентів, які можна переробити та використовувати повторно.



Позначення у вигляді перекресленого контейнера для сміття на виробі означає, що на цей виріб поширюється дія Директиви Ради Європи 2002/96/EC.

Дізнайтеся про місцеву систему розділеного збору електричних та електронних пристроїв.

Дійте згідно з місцевими законами і не утилізуйте старі вироби зі звичайними побутовими відходами. Належна утилізація старого пристрою допоможе запобігти негативному впливу на навколишнє середовище та здоров'я людей.



Виріб містить батареї, які відповідають Європейським Директивам 2006/66/EC і які не можна утилізувати зі звичайними побутовими відходами. Дізнайтеся про місцеву систему розділеного збору батарей,

оскільки належна утилізація допоможе запобігти негативному впливу на навколишнє середовище та здоров'я людей.

Інформація про довкілля

Для упаковки виробу було використано лише потрібні матеріали. Ми подбали про те, щоб упаковку можна було легко розділити на три види матеріалу: картон (коробка), папір (амортизуючий матеріал) та поліетилен (пакети, захисний пінопластовий лист).

Система містить матеріали, які в розібраному вигляді можна здати на переробку та повторне використання у відповідний центр. Утилізуйте пакувальні матеріали, використані батареї та непотрібні пристрої відповідно до місцевих правових норм.

На пристрої є такі етикетки:



Символ пристрою класу II



Цей символ означає, що пристрій має подвійну ізоляцію.



Несанкціоноване виготовлення копій матеріалу, захищеного від копіювання, зокрема комп'ютерних програм, файлів, записів програм та звукозаписів, може порушувати авторські права і становити карний злочин. Цей пристрій забороняється використовувати для таких цілей.



Логотипи USB-IF є торговими марками корпорації Universal Serial Bus Implementers Forum, Inc.



Windows Media та логотип Windows є торговими марками або зареєстрованими торговими марками корпорації Майкрософт у Сполучених Штатах та/або інших країнах.



Примітка

- Табличка з даними знаходиться на задній панелі пристрою.



2015 © Gibson Innovations Limited. All rights reserved.

This product has been manufactured by, and is sold under the responsibility of Gibson Innovations Ltd., and Gibson Innovations Ltd. is the warrantor in relation to this product.

Philips and the Philips Shield Emblem are registered trademarks of Koninklijke Philips N.V. and are used under license from Koninklijke Philips N.V.

AZ783_12_UM_V3.0

