

Register your product and get support at
www.philips.com/welcome

MCM2000



CS	Příručka pro uživatele	3
DA	Brugervejledning	21
EL	Εγχειρίδιο χρήσης	39
FI	Käyttöopas	59

HU	Felhasználói kézikönyv	77
PL	Instrukcja obsługi	95
RU	Руководство пользователя	117
SK	Príručka užívateľa	137

PHILIPS

Tartalomjegyzék

1 Fontos!	78	6 Egyéb jellemzők	89
Biztonság	78	Ébresztési időzítő beállítása	89
Megjegyzés	79	Elalvási időzítő beállítása	90
		Külső eszköz hallgatása	90
		Fejhallgató használata	90
2 Az Ön mikro zenei rendszere	80		
Bevezetés	80	7 Termékadatok	91
A doboz tartalma	80	Termékjellemzők	91
A főegység áttekintése	81	Tájékoztató az USB-eszközök	
A távvezérlő áttekintése	82	lejátszhatóságáról	92
		Támogatott MP3-lemezformátumok	92
3 Üzembe helyezés	83		
Hangszórók csatlakoztatása	83	8 Hibakeresés	93
Csatlakoztassa az FM-antennát	84		
Tápcsatlakozás bekötése	84		
A távvezérlő előkészítése	84		
Az egység funkcióinak bemutatására	85		
Óra beállítása	85		
Bekapcsolás	85		
Rádióállomások automatikus tárolása	85		
4 Lejátszás	86		
Alapvető lejátszási műveletek	86		
Lejátszás lemezről	87		
Lejátszás USB-eszközről	87		
Hangbeállítás	87		
5 FM-rádió hallgatása	88		
FM-rádióállomások behangolása	88		
Rádióállomások önműködő beprogramozása	88		
Rádióállomások kézi beprogramozása	88		
Tárolt rádiócsatorna behangolása	88		
RDS-információk megjelenítése	89		

1 Fontos!

Biztonság

Biztonsági jelzések ismertetése

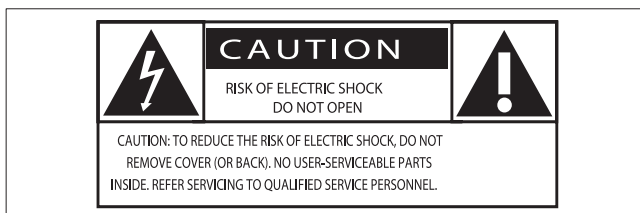

A „villám” jelzés arra utal, hogy a készülékben lévő szigetetlen anyag áramütést okozhat. A háztartásban tartózkodók biztonsága érdekében kérjük, ne távolítsa el a termék védőburkolatát.

A „felkiáltójel” olyan funkciókra hívja fel a figyelmet, amelyek használatánál célszerű figyelmesen elolvasni a mellékelt leírásokat az üzemeltetés és karbantartási problémák megelőzéséhez.

FIGYELEM: Az áramütés veszélyének csökkentése érdekében óvja a készüléket az esőtől vagy nedvességtől, és ne helyezzen rá folyadékkal telt tárgyakat, például virágvázát.

VIGYÁZAT: Az áramütés elkerülése érdekében, a széles érintkezőkést illessze be teljesen az aljzat széles nyílásába.

Figyelem

- A készülék borítását megbontani tilos.
- Tilos a készülék bármely alkatrészének a kenése.
- Tilos a készüléket más elektromos berendezésre ráhelyezni.
- Ne tegye ki a készüléket közvetlen napfény, nyílt láng vagy hó hatásának.
- Gondoskodjon arról, hogy a hálózati kábel vagy csatlakozó könnyen hozzáférhető legyen, hogy a készüléket le tudja választani a hálózati áramról.

- A készülékre nem kerülhet nedvesség és kifröccsent folyadék.
- Ne helyezzen a készülékre semmilyen veszélyforrást (pl. folyadékkal töltött tárgyat, égő gyertyát).
- Ha a hálózati csatlakozódugó vagy készülékcsatlakozó használatos megszakítóeszközként, akkor mindig működőképesnek kell lennie.

Vigyázat

- A készülék vezérlőinek jelen kézikönyvben leírtaktól eltérő működtetése, illetve működésének módosítása veszélyes sugárzást vagy más szempontból rendellenes működést eredményezhet.

Fejhallgató biztonságos használata

Vigyázat

- A halláskárosodás megelőzése érdekében korlátozza a fejhallgató nagy hangerő melletti használatát, és válasszon biztonságos hangerőszintet. Minél nagyobb a hangerő, annál rövidebb a hallás szempontjából még biztonságosnak számító időtartam.

Tartsa be a következő tanácsokat a fejhallgató használata során.

- Az eszközt indokolt ideig, ésszerű hangerőn használja.
- Ügyeljen arra, hogy a hangerőt akkor se növelje, amikor hozzászokott egy adott hangerőhöz.
- Ne állítsa a hangerőt olyan magasra, hogy ne hallja a környező zajokat.
- Fokozottan figyeljen, vagy egy időre kapcsolja ki a készüléket, ha nagyobb körültekintést igénylő helyzetben van.
- A fül- és fejhallgatók használatából eredő túlzott hangnyomás halláskárosodást okozhat.

Megjegyzés

A készülék - a Philips szórakoztató elektronika üzletága kifejezett engedélye nélkül történő - bármilyen megváltoztatása vagy módosítása semmissé teheti a vásárló termékhasználati jogát.



Ez a termék megfelel az Európai Közösség rádióinterferenciára vonatkozó követelményeinek.

Ez a termék megfelel az alábbi direktívák és irányelvek követelményeinek: 2004/108/EC + 2006/95/EC



Ez a termék kiváló minőségű anyagok és alkatrészek felhasználásával készült, amelyek újrahasznosíthatók és újra felhasználhatók.



A termékhez kapcsolódó áthúzott kerek kuka szimbólum azt jelenti, hogy a termékre vonatkozik a 2002/96/EK európai irányelv. Tájékozódjék az elektromos és elektronikus termékek szelektív hulladékként történő gyűjtésének helyi feltételeiről. Cselekedjen a helyi törvényeknek megfelelően, és a kiselejtezett készülékeket gyűjtse elkülönítve a lakossági hulladéktól. A feleslegessé vált készülék helyes kiselejtezésével segít megelőzni a környezet és az emberi egészség károsodását.



A termék akkumulátorai megfelelnek a 2006/66/EK európai irányelv követelményeinek, ezért ne kezelje ezeket háztartási hulladékként. Kérjük,

tájékozódjon a hulladékok szelektív gyűjtésének helyi rendszeréről, mivel megfelelő hulladékkezelés hozzájárul a környezettel és az emberi egészséggel kapcsolatos negatív következmények megelőzéséhez.

Környezetvédelemmel kapcsolatos tudnivalók

A termék csomagolása nem tartalmaz felesleges csomagolóanyagot. Igyekeztünk úgy kialakítani a csomagolást, hogy könnyen szétválasztható legyen a következő három anyagra: karton (doboz), polisztirol (védőelem) és polietilén (zacskó, védő habfólia).

A rendszerben található anyagokat erre specializálódott vállalat képes újrafeldolgozni és újrahasznosítani. Kérjük, tartsa szem előtt a csomagolóanyagok, kimerült akkumulátorok és régi készülékek leselejtezésére vonatkozó helyi előírásokat.



Be responsible
Respect copyrights

Másolásvédett anyagokról (beleértve a számítógépes programokat, fájlokat, közvetítéseket és hangfelvételeket) készített illetéktelen másolatok szerzői jogok megsértését képezhetik, és bűncselekménynek minősülhetnek. Ez a berendezés nem használható ilyen célokra.

A készüléken a következő címke található:



Megjegyzés

- A típustábla a készülék alján található.

2 Az Ön mikro zenei rendszere

Köszönjük, hogy Philips terméket vásárolt, és üdvözljük a Philips világában! A Philips által biztosított támogatás teljes körű igénybevételeéhez regisztrálja a terméket a www.Philips.com/welcome címen.

Bevezetés

A készüléken a következő funkciók használhatók:

- audiofelvétel hallgatása lemezzel, USB-eszközzel és más külső forrásról
- FM-rádióállomások hallgatása

A következő hanghatásoknak köszönhetően gazdagíthatja a hangzást:

- Digitális hangszabályzás (DSC)
- Dinamikus mélyhangkiemelés (DBB)

A készülék a következő médiaformátumokat támogatja:



A doboz tartalma

Ellenőrizze és azonosítsa be a csomag tartalmát:

- Főegység
- Távvezérlő
- Hangdobozok (2 db)
- FM-antenna
- Felhasználói kézikönyv
- Gyors üzembe helyezési útmutató

A főegység áttekintése

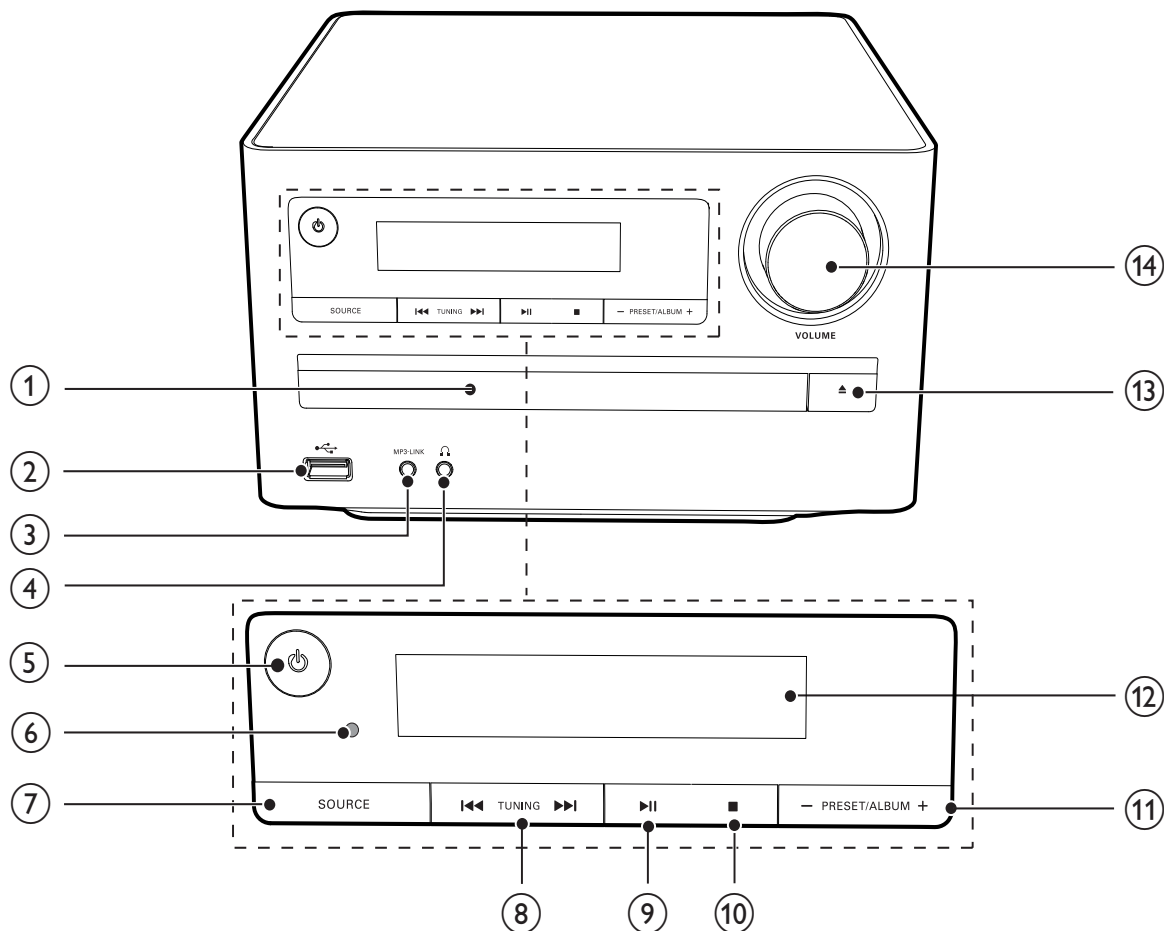

① Lemeztálca

- Tartsa a lemezt.

②

- USB-aljzat.

③ MP3 LINK

- Külső audioeszköz csatlakoztatása.

④

- Fejhallgató-csatlakozó

⑤

- A készülék bekapcsolása, váltás készenléti módra vagy gazdaságos üzemmódra.

⑥ IR-érzékelő

- Távirányító jeleinek vétele. A távirányítót mindig az IR-érzékelő irányába kell tartani.

⑦ SOURCE

- Egy forrás kiválasztása.

⑧

- Ugrás egy előző/következő zeneszámra.
- Keresés egy műsorszám/lemez tartalmán belül
- Hangoljon be egy rádióállomást.

⑨

- Lejátszás indítása vagy szüneteltetése.

⑩

- Lejátszás leállítása.
- Program törlése.

⑪ -PRESET/ALBUM+

- Ugrás az előző/következő albumra.
- Tárolt rádiócsatorna kiválasztása.

⑫ Kijelzőpanel

- Aktuális állapot kijelzése.

- ⑬ ▲
 - A lemeztálca kinyitása, illetve bezárása.
- ⑭ **VOLUME**
 - Hangerő beállítása.
 - Az idő beállítása.

- ① 
 - Kapcsolja be az egységet.
 - Készenléti üzemmódba, vagy Eco Power készenléti módba kapcsolás.

- ② 
 - Hang némítása.

- ③ **CD**
 - CD forrás kiválasztása.

- ④ 
 - Ugrás egy előző/következő zeneszámra.
 - Keresés egy műsorszám/lemez tartalmán belül
 - Hangoljon be egy rádióállomást.

- ⑤ **USB**

- ⑥ **RDS**
 - A kiválasztott FM rádióállomásokhoz: RDS adatok megjelenítése.
 - Az óra összehangolása az RDS-állomással.

- ⑦ 
 - Lejátszás leállítása.
 - Program törlése.

- ⑧ **VOL +/-**
 - Hangerő szabályozása.

- ⑨ **Számbillentyűzet**
 - Műsorszám közvetlen kiválasztása.

- ⑩ **PROG/CLOCK SET**
 - Zeneszámok beprogramozása.
 - Rádióállomások beprogramozása.
 - Óra beállítása.

- ⑪ **SLEEP/TIMER**
 - Elalvási időzítő beállítása.
 - Ébresztési időzítő beállítása.

- ⑫ **DSC**
 - Válasszon ki egy beállított hangzást.

- ⑬ **DBB**
 - Dinamikus mélyhangkiemelés be- és kikapcsolása.

A távvezérlő áttekintése

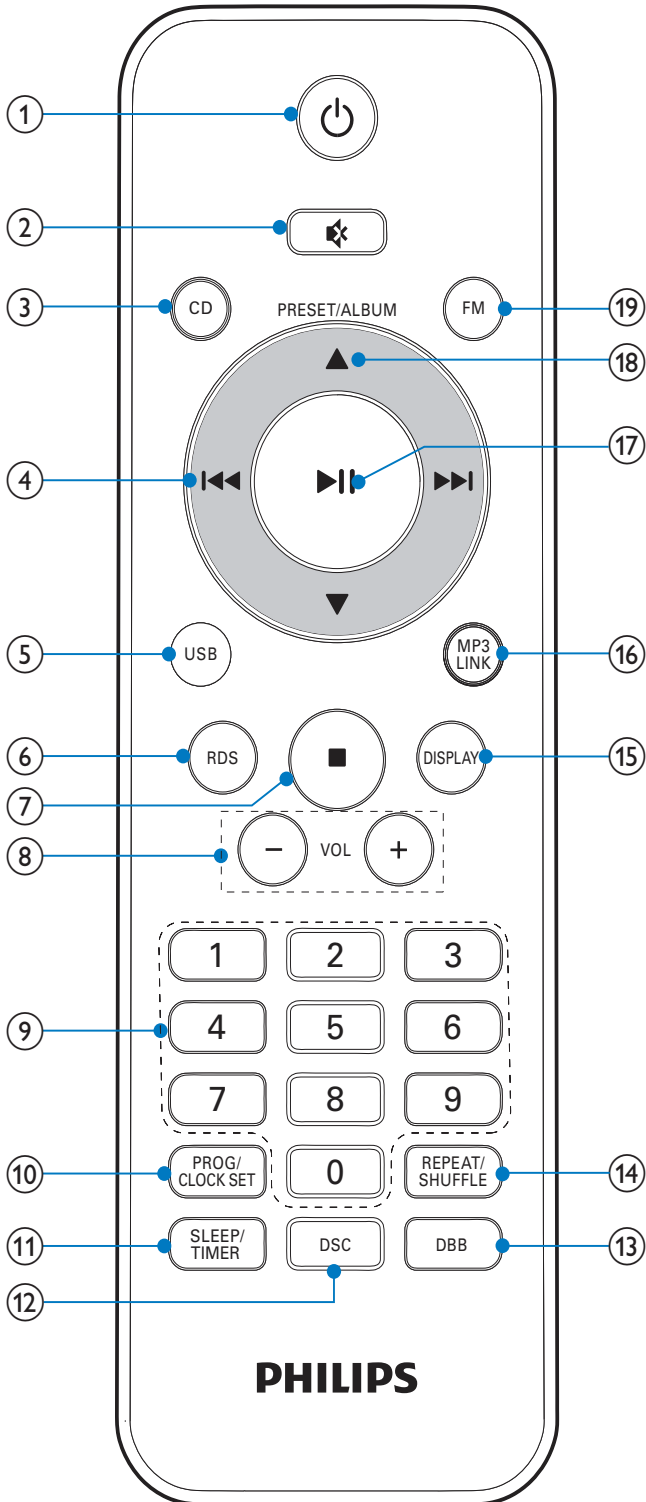

- ⑭ **REPEAT (ISMÉTLÉS)/SHUFFLE**
 - Zeneszámok véletlenszerű lejátszása.
 - Lejátszás ismétlésének kiválasztása.
- ⑮ **DISPLAY**
 - Lejátszási adatok megjelenítése.
- ⑯ **MP3 LINK**
 - Válasszon MP3 forrást.
- ⑰ **▶ ||**
 - Lejátszás indítása vagy szüneteltetése.
 - FM sztereó vagy FM monó mód kiválasztása.
- ⑱ **PRESET/ALBUM ▲ / ▼**
 - Ugrás az előző/következő albumra.
 - Tárolt rádiócsatorna kiválasztása.
- ⑲ **FM**
 - FM-rádió forrás kiválasztása.

3 Üzembe helyezés

! Vigyázat

- A készülék vezérlőinek jelen kézikönyvben leírtaktól eltérő működtetése, illetve működésének módosítása veszélyes sugárzást vagy más szempontból rendellenes működést eredményezhet.

A fejezetben bemutatott műveleteket a megadott sorrendben végezze el.

Ha a Philips vállalat ügyfélszolgálatához fordul, szükség lesz a termék típus- és sorozatszámára egyaránt. A típusszám és a sorozatszám a készülék alsó részén található. Írja ide a számokat:

Típuszám _____

Gyári szám _____

Hangszórók csatlakoztatása

☰ Megjegyzés

- Az optimális hangzás érdekében csak a készülékhez mellékelt hangszórókat használja!
- Csak a készülékhez mellékelt hangszórókkal azonos vagy magasabb impedanciájú hangszórókat csatlakoztasson. Tekintse át az útmutató Műszaki adatok című fejezetét.

- 1 Illessze be a hangszóró kábeleit az egység hátulján található, hangszóró bemeneti aljzatába.

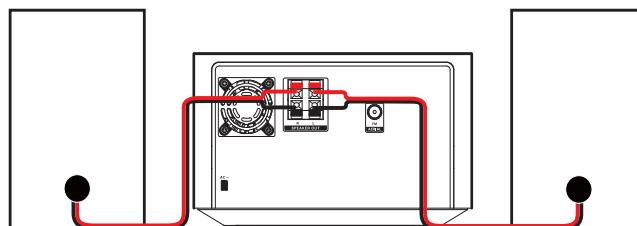

Csatlakoztassa az FM-antennát

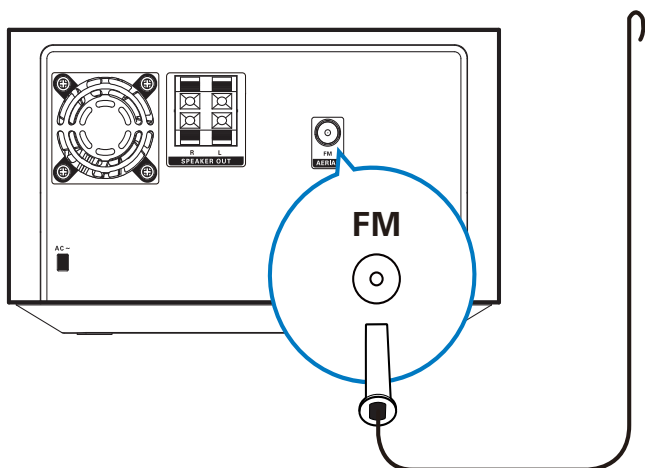

Tanács

- Az optimális vétel érdekében húzza ki teljesen az antennát és állítsa a megfelelő helyzetbe.
- A jobb FM-sztereo vételhez csatlakoztasson kültéri FM-antennát az **FM AERIAL** aljzathoz.
- A készülék nem támogatja a mikrohullámú rádióvételt.

- 1 Csatlakoztassa a mellékelt FM-antennát a főegység **FM AERIAL** aljzatába.

Tápcsatlakozás bekötése



Vigyázat

- Fennáll a termék károsodásának veszélye! Győződjön meg arról, hogy a tápfeszültség megegyezik-e a készülék hátoldalán vagy alján feltüntetett feszültséggel.
- Áramütésveszély! A váltakozó áramú hálózati kábel kihúzásakor minden esetben a csatlakozódugónál fogva húzza ki azt az aljzataból. A kábelt tilos húzni.
- A hálózati kábel csatlakoztatása előtt győződjön meg róla, hogy minden egyéb csatlakoztatást elvégzett.

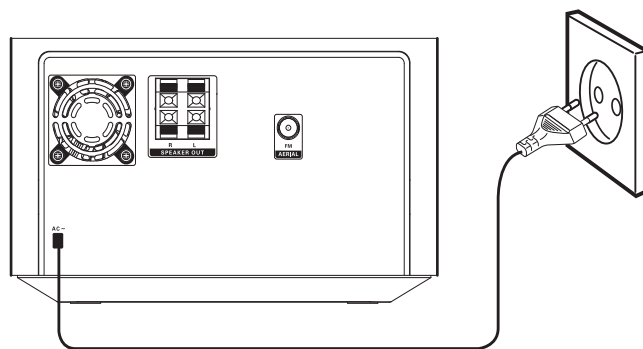

- 1 Csatlakoztassa a tápkábelt a fali aljzathoz.

A távvezérlő előkészítése



Vigyázat

- Robbanásveszély! Az elemeket tartsa távol hőtől, napfénytől, illetve tűzforrástól. Az elemeket tilos tűzbe dobni.

A távvezérlő elemeinek cseréje:

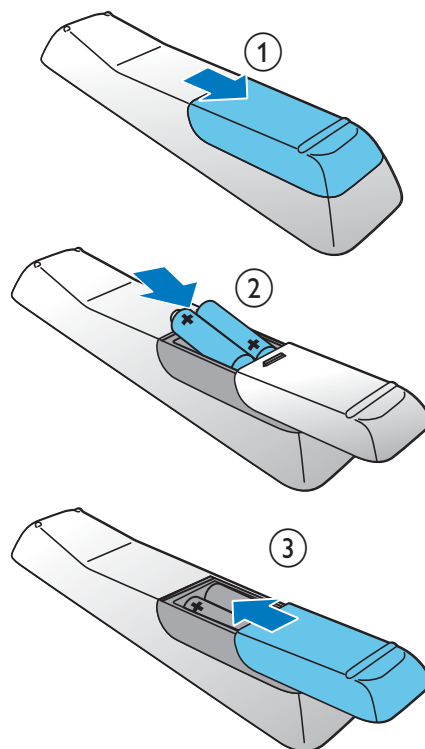

- 1 Nyissa ki az elemtartó rekesz fedelét.
- 2 Helyezzen be 2 AAA típusú elemet; ügyeljen a megfelelő polaritásra (+/-).
- 3 Zárja be az elemtartó rekeszt.







Megjegyzés

- Ha hosszabb ideig nem kívánja használni a távvezérlőt, vegye ki belőle az elemeket.
- Ne használjon együtt régi és új, vagy különböző típusú elemeket.
- Az elemek vegyi anyagokat tartalmaznak, így azokat használat után megfelelően kell kezelni.

Az egység funkcióinak bemutatására

- 1 Készenléti módban nyomja meg  gombot, amíg a „DEMO ON” (Bemutató be) felirat meg nem jelenik.
 - ↳ A rendszerfunkciók egyenként megjelennek.
 - A bemutató kikapcsolásához nyomja meg ismét a  gombot.

Óra beállítása

- 1 Készenléti módban tartsa nyomva a **PROG/CLOCK SET** gombot 3 másodpercig az óra-beállítási mód bekapcsolásához.
 - ↳ **[CLOCK SET]** - végiggördül a kijelzőn, majd megjelenik az időformátum: **[24H]** (24 óra) és **[12H]** (12 óra).
- 2 Az  /  gomb megnyomásával választhat a 24H és 12H opciók közül, majd a **PROG/CLOCK SET** gombbal hagyhatja jóvá választását.
 - ↳ Az órát jelző számjegyek villogni kezdenek.
- 3 Az óra-beállításhoz nyomja meg a  /  gombot, majd a megerősítéshez nyomja meg ismét a **PROG/CLOCK SET** gombot.
 - ↳ A percet jelző számjegyek villogni kezdenek.

4 Nyomja meg a  /  gombot a perc beállításához.

5 A **PROG/CLOCK SET** gombbal hagyja jóvá az óra-beállítást.

Megjegyzés

- Az óra-beállításból való kilépéshez nyomja meg a  gombot, ha nem szeretné menteni a beállításokat.
- Ha a felhasználó 90 másodpercen belül nem nyom meg egy gombot sem, a rendszer automatikusan kilép az óra-beállítási módból.

Bekapcsolás

- 1 Nyomja meg a  gombot.
 - ↳ Az egység visszaáll az utoljára kiválasztott forrásra.

Készenléti üzemmódba kapcsolás

- 1 Az Eco Power készenléti módba váltáshoz tartsa nyomva 3 másodpercig a  gombot.
 - ↳ A kijelzőpanel háttérvilágítása kikapcsol.
 - ↳

A készülék készenléti üzemmódba kapcsolásához nyomja meg a következő gombot:

- 1 Eco Power készenléti módban nyomja meg 3 másodpercig a  gombot.
 - ↳ Az óra (ha be lett állítva) megjelenik a kijelzőpanelen.

Rádióállomások automatikus tárolása

Ha nincsenek tárolt rádióállomások, a készülék képes automatikusan tárolni állomásokat.

- 1 Kapcsolja be az egységet.
- 2 Nyomja meg a **FM** gombot.

- ↳ [AUTO INSTALL -- PRESS PLAY -- STOP CANCEL] (az automatikus beállítás elindításához nyomja meg a ►|| gombot, leállításához pedig a ■ gombot) megjelenik a kijelzőn.

3 Nyomja meg a ►|| gombot.

- ↳ A készülék automatikusan eltárolja a megfelelő jelerősséggel rendelkező rádióállomásokat.
- ↳ Ha minden elérhető rádióállomás eltárolásra került, a rendszer az első tárolt rádióadót kezdi sugározni.

4 Lejátszás

Alapvető lejátszási műveletek

A lejátszás vezérlése a következő műveletekkel lehetséges:

Gomb	Funkció
◀◀ / ▶▶	Egy zeneszám vagy fájl kiválasztása. Nyomja le és tartsa lenyomva a műsorszámokon belüli, lejátszás közbeni gyors előre-/hátratekeréshez. A lejátszáshoz való visszatéréshez pedig engedje fel.
►	Lejátszás közbeni szüneteltetés vagy folytatás.
DISPLAY	Más lejátszási adatok kiválasztása.
REPEAT/ SHUFFLE	A lejátszás megismétlésének kiválasztása: [REP] (ismétlés): aktuális zeneszám ismételt lejátszása. [REP ALL] (összes ismétlés): összes zeneszám ismételt lejátszása. [SHUF] (véletlen lejátszás): műsorszámok véletlenszerű lejátszása. Nyomja meg ismét a normál lejátszáshoz való visszatéréshez.



Megjegyzés

- Műsorszám kiválasztásához a számbillentyűket is használhatja. Ha tíznél nagyobb sorszámú műsorszámot szeretne kiválasztani, nyomja meg először az első számot, majd 3 mp-en belül a második számot. Pl. ha a 15-ös sorszámú műsorszámot szeretné kiválasztani, nyomja meg a számbillentyűzetten az "1", majd 3 mp-en belül az "5" billentyűt.

Lejátszás lemezről

- 1 A CD-forrás kiválasztásához nyomja meg a **CD** gombot.
- 2 Nyomja meg a **OPEN/CLOSE** gombot.
↳ A lemeztartó kinyílik.
- 3 Helyezze be a lemezt a nyomtatott oldallal felfelé, majd nyomja meg az **▲** gombot.
- 4 A lejátszás automatikusan megkezdődik.
 - Ha nem indul el a lejátszás, nyomja meg az **◀◀ / ▶▶** gombokat a zeneszám kiválasztásához, majd nyomja meg a **▶▶** gombot.

Lejátszás USB-eszköztől

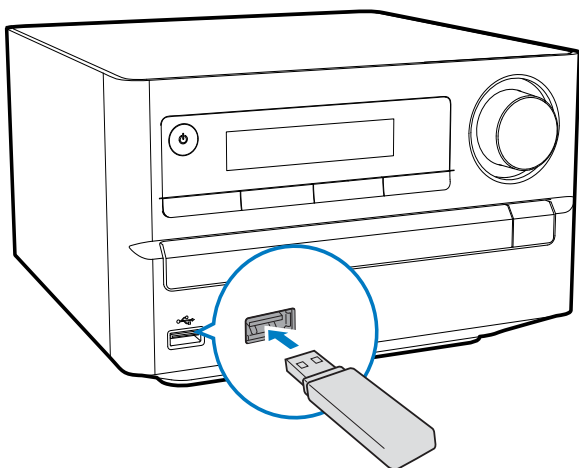

Ellenőrizze, hogy az USB-eszköz rendelkezik támogatott formátumokkal lejátszható audiotartalmakkal.

- 1 Csatlakoztassa az USB-készüléket az USB-aljzathoz.
- 2 Az USB-forrás kiválasztásához nyomja meg az **USB** gombot.
↳ A lejátszás automatikusan megkezdődik. Ha mégsem, az **ALBUM/PRESET** megnyomásával válasszon mappát, majd a **◀◀ / ▶▶** megnyomásával válasszon fájlt. Ezután a **▶▶** gomb megnyomásával kezdheti meg a lejátszást.

Hangbeállítás

Lejátszás közben a következő módokon szabályozhatja a hangerőt.

Gomb	Funkció
VOL +/-	A hangerő növelése vagy csökkentése.
⊗	A hangerő elnémítása vagy visszaállítása.
DBB	A dinamikus mélyhangkiemelés be- és kikapcsolása. Ha a DBB (dinamikus mélyhangkiemelés) be van kapcsolva, a [DBB] megjelenik.
DSC	A kívánt hangzás kiválasztása. [POP] (pop) [JAZZ] (jazz) [ROCK] (rock) [FLAT] (semleges) [CLASSIC] (klasszikus)

5 FM-rádió hallgatása

FM-rádióállomások behangolása

Megjegyzés

- Ellenőrizze, hogy csatlakoztatta-e, és teljesen kihúzta-e a készülékhez kapott FM-antennát.

- 1 Nyomja meg a **FM** gombot.
- 2 A **◀◀ / ▶▶** gomb nyomva tartásával hangolhat rádióállomásra.
- 3 Ha a frekvencia megváltozik, engedje fel a gombot.
↳ Az FM-tuner automatikusan behangol egy erősen fogható állomást.

- 4 További állomások behangolásához ismétlje meg a 2–3. lépéseket.

Gyengén fogható állomás behangolása:

Nyomja meg ismételten a **◀◀ / ▶▶** gombot, amíg meg nem találja az optimális vétel helyét.

Rádióállomások önműködő beprogramozása

Megjegyzés

- Legfeljebb 20 előre beállított rádióállomás beprogramozására van lehetőség.

- 1 FM-hangolóegység módban nyomja a **PROG/CLOCK SET** gombot 3 másodpercig az automatikus programozás aktiválásához.
↳ Megjelenik az **[AUTO]** (automatikus) üzenet.

- ↳ Az egység automatikusan eltárolja az összes FM rádióállomást, és az első eltárolt állomás műsorát sugározza.

Rádióállomások kézi beprogramozása

Megjegyzés

- Legfeljebb 20 előre beállított rádióállomás beprogramozására van lehetőség.

- 1 Hangoljon be egy rádióállomást.
- 2 A **PROG/CLOCK SET** gomb lenyomásával lépjen programozási üzemmódba.
- 3 A **▲ / ▼** gombokkal válasszon egy számot 1–20 között a rádióállomás számára, majd nyomja meg a **PROG/CLOCK SET** gombot jóváhagyásként.
↳ Megjelenik az állomás előre beállított programszáma és a frekvenciája.
- 4 További állomások tárolásához ismétlje meg az 2–3. lépést.

Megjegyzés

- Egy beprogramozott állomás törléséhez tároljon másik állomást a helyére.

Tárolt rádiócsatorna behangolása

- 1 Válassza ki az előre beállított programszámot a **▲ / ▼** gombbal.

RDS-információk megjelenítése

Az RDS (rádióadatrendszer, Radio Data System) szolgáltatással FM-állomások jeleníthetnek meg kiegészítő információkat. RDS-állomás behangolásakor megjelenik az RDS-ikon és az állomás neve.

- 1 RDS-állomás behangolása
- 2 Nyomja meg többször az **RDS** gombot a következő információkon való végiglépkedéshez (ha rendelkezésre állnak).
 - ↳ Állomásnév
 - ↳ Program típusa, például **[NEWS]** (hírek), **[SPORT]** (sport), **[POP M]** (popzene)...
 - ↳ RDS-óra
 - ↳ Frekvencia

Az óra összehangolása az RDS-vel

Lehetősége van az egység órájának összehangolására az RDS állomáson mutatott idővel.

- 1 Hangolja be az időjeleket sugárzó rádióállomást.
- 2 Tartsa nyomva az **RDS** gombot 2 másodpercig.
 - ↳ **[CT SYNC]** - megjelenik, és az egységen automatikusan az RDS idő jelenik meg.
 - ↳ Ha a készülék nem érzékel jelet, a **[NO CT]** üzenet jelenik meg.

Megjegyzés

- A sugárzott időjel pontossága az időjelet sugárzó RDS-állomástól függ.

6 Egyéb jellemzők

Ébresztési időzítő beállítása

A készülék használható ébresztőóráként is. Az ébresztés forrásának választhat **DISC**, **TUNER** vagy **USB**-eszközt.

Megjegyzés

- Ellenőrizze, hogy megfelelően állította-e be az időt.

- 1 Készenléti üzemmódban nyomja meg és tartsa lenyomva a **SLEEP/TIMER** gombot, amíg a **[TIMER SET]**(időzítő beállítása) meg nem jelenik a képernyőn.
 - ↳ A **[SELECT SOURCE]** (forrásválasztás) lehetőség végiggördül a képernyőn.
- 2 A **SOURCE** gomb ismételt megnyomásával választhat a következő források közül: **DISC**, **USB** vagy **TUNER**.
- 3 Jóváhagyáshoz nyomja meg a **SLEEP/TIMER** gombot.
 - ↳ Megjelennek és villogni kezdenek az órát jelző számjegyek.
- 4 A **▲ / ▼** gombok segítségével állítsa be az órát, majd a jóváhagyáshoz nyomja meg ismét a **SLEEP/TIMER** gombot.
 - ↳ Megjelennek és villogni kezdenek a percet jelző számjegyek.
- 5 A **▲ / ▼** gombok segítségével állítsa be a perceket, majd a **SLEEP/TIMER** gombbal hagyja jóvá a beállítást.
 - ↳ **VOL** (hangerő) megjelenik és villogni kezd.
- 6 Nyomja meg gombot a **▲ / ▼** gombot hangerő beállításához, majd a **SLEEP/TIMER** gomb megnyomásával hagyja jóvá a műveletet.
 - ↳ A **⊕** üzenet jelenik meg.

A riasztási időzítés be- és kikapcsolása.

- 1 Készenléti módban nyomja meg ismételten a **SLEEP/TIMER** gombot az időzítő be- vagy kikapcsolásához.
 - ↳ Ha az időzítő be van kapcsolva, megjelenik a  ikon.



Tanács

- A riasztási időzítés nem áll rendelkezésre MP3 LINK üzemmódban.
- Ha kiválasztotta a forrást a DISC/USB, lehetőségek közül, de nem helyezett be lemezt vagy nem csatlakoztatott USB készüléket, a rendszer automatikusan rádióra kapcsol.

Fejhallgató használata

- 1 Csatlakoztasson egy fejhallgatót az egységen található  aljzatba.

Elalvási időzítő beállítása

- 1 Az egység bekapcsolt állapotában nyomja meg többször a **SLEEP/TIMER** gombot a kívánt időtartam (percekben való) kiválasztásához.
 - ↳ Ha az elalváskapcsoló aktiválva van, megjelenik a **zZ** üzenet.
 - ↳ Az elalváskapcsoló kikapcsolásához nyomja meg ismét a **SLEEP/TIMER** gombot, amíg a **zZ** el nem tűnik.

Külső eszköz hallgatása

Az egység lehetőséget nyújt egy külső eszköz, pl. MP3 lejátszó hallgatására is.

- 1 Csatlakoztassa az audioeszközt.
 - Audioeszköz fejhallgató-csatlakozóval: Csatlakoztassa a tartozék MP3 link kábelt a fejhallgató **MP3 LINK** aljzatába, valamint az audiolejátszó fejhallgató aljzatába.
- 2 Forrás **MP3 LINK** kiválasztása.
- 3 Játsszon le a készülékről.

7 Termékadatok



Megjegyzés

- A termékinformáció előzetes bejelentés nélkül módosítható.

Termékjellemzők

Erősítő

Névleges kimenő teljesítmény	2X10W RMS
Válaszfrequencia	40 Hz-20 kHz, ± 3 dB
Jel-zaj arány	>77 dB
MP3 link bemenet	600 mV RMS 22 kohm

Lemez

Lézertípus	Félvezető
Lemezátmérő	12 cm / 8 cm
Támogatott lemezek	CD-DA, CD-R, CD-RW, MP3-CD, WMA-CD
Audió DAC	24 bit / 44,1 kHz
Teljes harmonikus torzítás	<0,8% (1 kHz)
Válaszfrequencia	4 Hz - 20 kHz (44,1 kHz)
H/Z arány	>75 dBA

Tuner (FM)

Hangolási tartomány	87,5 - 108 MHz
Lépésköz	50 KHz
Érzékenység	< 22 dBf
- Monó, 26 dB H/Z arány	> 43 dBf
- Sztereó, 46 dB H/Z arány	
Keresési szelektivitás	>28 dBf
Teljes harmonikus torzítás	<2%
Jel-zaj arány	>55 dB

Hangsugárzók

Hangszóró-impedancia	6 ohm
Hangszórómeghajtó	10 cm teljes hangterjedelem
Érzékenység	>84 dB/m/W ± 4 dB/m/W

Általános információk

Tápfeszültség	220-240V, 50/60 Hz
Teljesítményfelvétel	10 W
Eco készenléti üzemmód teljesítményfelvétele	$\leq 0,5$ W
Fejhallgató-kimenet	2 x 15 mW, 32 ohm
USB Direct	2.0 HS verzió
Méretetek	
- Főegység (Sz x Ma x Mé)	200 x 118 x 210 mm
- Hangsugárzódoboz (sz x ma x mé)	140 x 224 x 144 mm
Tömeg	
- Főegység	1,25 kg
- Hangsugárzódoboz	1,05 kg x 2

Tájékoztató az USB-eszközök lejátszhatóságáról

Kompatibilis USB-eszközök:

- USB flash memória (USB 2.0 vagy USB 1.1)
- USB flash-lejátszók (USB 2.0 vagy USB1.1)
- Memóriakártyák (a készülékkel való használathoz egy további kártyaolvasó szükséges)

Támogatott formátumok:

- FAT12, FAT16 és FAT32 USB vagy memóriefájl-formátum (szektorméret: 512 bájt)
- MP3 átviteli sebesség (adatsebesség): 32 - 320 kb/s és változó átviteli sebesség
- WMA 9 és korábbi változat
- Könyvtárak egymásba ágyazottsági szintje: legfeljebb 8
- Albumok / mappák száma: legfeljebb 99
- Zeneszámok / felvételek száma: legfeljebb 999
- ID3 tag címke 2.0-ás és újabb változat
- Unicode UTF8-kódolású fájlnev (maximális hosszúság: 64 bájt)

Nem támogatott formátumok:

- Üres albumok: az üres albumok olyan albumok, amelyek nem tartalmazznak MP3-/WMA-fájlokat. Ezek nem jelennek meg a készülék kijelzőjén.
- A készülék figyelmen kívül hagyja a nem támogatott formátumú fájlokat. Figyelmen kívül hagyja és nem játssza le például a .doc kiterjesztésű Word dokumentumokat, illetve a .dlf kiterjesztésű MP3-fájlokat.
- AAC-, WAV- és PCM-hangfájlok
- DRM-védelemmel ellátott WMA-fájlok (.wav, .m4a, .m4p, .mp4, .aac)
- Veszteség nélkül tömörített formátumú WMA-fájlok

Támogatott MP3-lemezformátumok

- ISO9660, Joliet
- Címhosszúság legfeljebb: 512 karakter (a fájlnev hosszúságától függően)
- Maximális albumszám: 255
- Támogatott mintavételi frekvenciák: 32 kHz / 44,1 kHz / 48 kHz
- Támogatott bitsebességek: 32~320 (kbps), változtatható bitsebességek

8 Hibakeresés



Figyelem

- A készülék borítását megbontani tilos.

Ne próbálja önállóan javítani a készüléket, mert ezzel a garancia érvényét veszíti.

Ha a készülék használata során problémákba ütközik, nézze át az alábbi pontokat, mielőtt szakemberhez fordulna. Ha a probléma továbbra is fennáll, látogasson el a Philips weboldalára (www.philips.com/welcome) Amikor felveszi a kapcsolatot a Philips képviselőjével, tartózkodjon a készülék közelében, és készítse elő a készülék típus- és sorozatszámát.

Nincs áram

- Győződjön meg arról, hogy az egység tápkábele megfelelően van-e csatlakoztatva.
- Ellenőrizze, hogy van-e feszültség a fali aljzatban.
- Energiatakarékossági okokból a rendszer automatikusan kikapcsol, ha 15 perccel az adott műsorszám végét követően semmilyen vezérlőelemet nem használtak.

Nincs hang, vagy torz a hang

- Állítsa be a hangerőszintet.
- Csatlakoztassa le a fejhallgatót.
- Ellenőrizze, hogy a hangszugárzók megfelelően csatlakoznak-e.
- Ellenőrizze, hogy árnyékolva vannak-e a hangszugárzó lecsupaszított vezetékai.

Az egység nem reagál

- Húzza ki, majd csatlakoztassa újra a hálózati csatlakozódugót, majd kapcsolja be ismét a rendszert.
- Energiatakarékossági okokból a rendszer automatikusan kikapcsol, ha 15 perccel az adott műsorszám végét követően semmilyen vezérlőelemet nem használtak.

Nem működik a távvezérlő

- Mielőtt megnyomna bármilyen funkcióbillentyűt, a távvezérlővel válassza ki a helyes forrást, ne a főegységgel.
- Csökkentse a távirányító és az egység közötti távolságot.
- Helyezze be az elemet; ügyeljen a helyes polaritásra (+/- jelzések).
- Cserélje ki az elemet.
- Irányítsa a távvezérlőt közvetlenül az egység érzékelőjére (a készülék előlapján található).

A nem észlel lemezt

- Helyezzen be egy lemezt.
- Ellenőrizze, hogy nem lett-e lefelé behelyezve a lemez.
- Várjon, míg a lencséről elpárolog a kicsapódott nedvesség.
- Cserélje ki vagy tisztítsa meg a lemezt.
- Használjon véglegesített CD-lemezt vagy megfelelő formátumú lemezt.

Az USB-eszközön található egyes fájlok nem játszhatók le

- Az USB-eszközön található mappák vagy fájlok száma meghaladja az előírt értéket. Ez nem utal meghibásodásra.
- A fájlok formátuma nem támogatott.

Az USB-eszköz nem támogatott

- Az USB-eszköz nem kompatibilis a készülékkel. Próbálkozzon másik eszközzel.

Rossz minőségű rádióvétel

- Növelje a távolságot az egység és a TV vagy a videomagnó között.
- Húzza ki teljesen az FM-antennát.
- Csatlakoztasson kültéri FM-antennát.

Az időzítő nem működik

- Állítsa be helyesen az órát.
- Kapcsolja be az időzítőt.

Kitörlődött az óra vagy az időzítő beállítása

- Megszakadt a tápellátás vagy ki lett húzva a hálózati kábel.
- Állítsa alaphelyzetbe az órát vagy az időzítőt.

MAGYARORSZÁG

Minőségtanúsítás

A garanciajegyen feltüntetett forgalombahozó vállalat a 2/1984. (III.10.) BkM-IpM együttes rendelet értelmében tanúsítja, hogy ezen készülék megfelel a műszaki adatokban megadott értékeknek.

Figyelem! A meghibásodott készüléket – beleértve a hálózati csatlakozót is – csak szakember (szerviz) javíthatja. Ne tegye ki a készüléket esőnek vagy nedvesség hatásának!

Garancia

A forgalombahozó vállalat a termékre 12 hónap garanciát vállal.

Névleges feszültség220-240V

Névleges frekvencia.....50/60 Hz

Teljesítmény

maximális..... 10 W

készenléti állapotban..... $\leq 0,5$ W

Érintésvédelmi osztály II.

Tömeg..... 1,25 kg

Befoglaló méretek

szélesség200 mm

magasság.....118 mm

mélység.....210 mm

Rádiórész vételi tartomány

URH.....87,5 – 108,0 MHz

Erősítő rész

Kimeneti teljesítmény2 x 10W RMS

