

Өнімді мына жерде тіркеп, оған қолдау алыңыз

Өнімді мына жерде тіркеп, оған қолдау алыңыз
www.philips.com/welcome

CED780/51

Сұрағыңыз
бар ма? Philips
компаниясына
хабарласыңыз



Қолданушының нұсқасы

PHILIPS

Мазмұндар кестесі

1 Маңызды ақпарат 4

Қауіпсіздік	4
Ескерту	4

2 Көліктің ойын-сауық жүйесі 7

Кіріспе	7
Қораптың құрамы	7
Негізгі құрылғыны шолу	9
Қашықтан басқару құралына шолу	10

3 Жұмысты бастау 12

Көлік дыбысын орнату	12
Құралдар тақтасына орнату	15
Алдыңғы тақтаны бекіту	17
Қашықтан басқару құралының батареясын орнату	17
Қосу	17
Күнді және уақытты орнату	18

4 Дыбысты/бейнені/суретті ойнату 19

Дискілерді жүктеу	19
USB құрылғысын қосу	20
SD картасын салу	20
Ойнату/үзіліс	21
Шолу	21
Дыбыстық трек таңдау	21
Субтитр тілін таңдау	21
Көру бұрышын өзгерту	22
Бір/барлық тарауды қайталау	22
Кездейсоқ ойнату	22
Дыбыс режимін таңдау	22
Фотосуретті көру	22

5 Радио тыңдау 24

Радио станцияға реттеу	24
Радиостанцияларды жадта сақтау	24
Алдын ала орнатылған стансаны баптау	25
RDS көмегімен ойнату (қосымша)	25

6 Навигация жүйесін пайдалану 27

Картаның жад картасын салу	27
Картаны пайдалану	27

7 Bluetooth құрылғысымен ойнату 28

Bluetooth колдайтын құрылғылармен жұптастыру	28
Қоңырау шалу	29
Қоңырауды қабылдау	30
Bluetooth телефон кітапшасының параметрлері	30
Таңдаулы қоңырау	30
Bluetooth параметрлерін реттеу	31
Bluetooth құрылғыдан музыканы тыңдау	31

8 iPod құрылғысында ойнату 32

Үйлесімді iPod/iPhone	32
iPod/iPhone/iPad тыңдау	32
Трек іздеу	33
iPod/iPhone/iPad құрылғысын зарядтау	33

9 Дыбысты реттеу 33

Дыбыс деңгейін реттеу	33
Дауыссыз	33
Алдын ала орнатылған эквалайзерді таңдау	33
Микшерді/балансты/сабвуферді реттеу	34
Музыка тыңдау аймағын қосу	35
FullSound қосу/өшіру.	35
MAX қосу/өшіру	36
DBB қосу/өшіру	36

10 Параметрлерді реттеу 36

Жүйелік параметрлерді орнату мәзірін көрсету	36
Жалпы параметрлерді реттеу	36
Ақпараттық параметрлерді көру	37
Навигация параметрлерін реттеу	37
Bluetooth параметрлерін реттеу	38

11 Басқалар	39
Жарықтықты реттеу	39
Артқы көрініс камерасын орнату	39
Дисплей дизайнын реттеу	39
Басқа құрылғыларды тыңдау	39
Алдыңғы тақтаны шешу	40
Қалпына келтіру	40
Сақтандырғышты ауыстыру	41

12 Өнім туралы ақпарат	41
USB құрылғысының ойнатылатыны туралы мәліметтер	42

13 Ақаулықтарды жою	43
Bluetooth құрылғысы туралы	44

1 Маңызды ақпарат

Қауіпсіздік

- Бұл құрылғыны пайдалану алдында барлық нұсқауларды оқып, түсініп алыңыз. Егер нұсқауларды сақтамаудан зақым келсе, кепілдік қолданылмайды.
- Осы жердегіден басқа басқару элементтерін, реттеулерді пайдалану немесе техникалық қызмет көрсету процедураларын орындау зиянды радиацияның шығуын немесе қауіпсіз жұмысты тудыруы мүмкін.
- Құрылғы жерге қосылатын теріс 12 В тұрақты токпен жұмыс істеуге ғана арналған.
- Жол апаттарының қауіпін азайту үшін жүргізу кезінде бейне көрмеңіз.
- Көлікті қауіпсіз жүргізу үшін қауіпсіз әрі қолайлы дыбыс деңгейіне дұрыстап қойыңыз.
- Сәйкес келмейтін сақтандырғыштар зақымдауы немесе өрт шығаруы мүмкін. Сақтандырғышты ауыстыру керек болғанда, маманға хабарласыңыз.
- Use only the supplied mounting hardware for a safe and secure installation.
- Қысқа тұйықталуларды болдырмау үшін құрылғыға, қашықтан басқару құралына немесе қашықтан басқару құралының батареяларына жаңбырдың немесе судың әсерін тигізбеңіз.
- Құрылғыға сұйықтық тамшыламауы немесе шашырамауы тиіс.
- Құрылғының үстіне қандай да бір қауіп көздерін (мысалы, сұйықтық толтырылған заттар, жағылған шырақтар) қоймаңыз.
- Ешқашан құрылғының желдеткіш саңылауларына немесе басқа тесіктеріне ештеңе салмаңыз.

- Диск науасына/ұяшығына ешқашан дискілерден басқа заттарды салмаңыз.
- Лазерлік сәулеленудің әсерін болдырмау үшін құрылғыны бөлшектемеңіз.
- Экранға зақым келу қаупі бар! Ешқашан экранды ұстамаңыз, баспаңыз, ысқыламаңыз немесе кез келген нысанмен қырмаңыз.
- Сатылатын бензин, сұйылтқыш, тазалағыштар сияқты еріткіштерді немесе дискілер үшін пайдаланылатын антистатикалық спрейлерді пайдаланушы болмаңыз.
- Құрылғыны жұмсақ дымқыл шүберекпен тазалаңыз. Ешқашан алкоголь, химиялық заттар немесе тұрмыстық тазалағыштар сияқты заттарды құрылғыға пайдаланбаңыз.

Ескерту

WOOX Innovations тікелей рұқсат бермеген құрылғыға енгізілген қандайда бір өзгерістер немесе түрлендірулер пайдаланушының жабдықты пайдалану құқығынан айыруы мүмкін.



Бұл өнім Еуропа қоғамдастығының радио кедергілеріне қойылатын талаптарына сай.



Көшіруден қорғалған материалдың, соның ішінде компьютерлік бағдарламалардың, файлдардың, телерадио хабарлары мен дыбыстық жазбалардың көшірмелерін рұқсатсыз жасау авторлық құқықты бұзу және қылмыстық іс болуы мүмкін. Бұл жабдық осындай мақсаттарда пайдаланылмауы тиіс. Bluetooth® сөз белгісі мен логотиптері Bluetooth SIG, Inc. корпорациясының иелігіндегі тіркелген сауда белгілері болып

табылады және мұндай белгілерді Philips әрдайым лицензияға сәйкес пайдаланады.



Windows Media және Windows логотипі АҚШ-тағы және басқа елдердегі Microsoft корпорациясының тіркелген сауда белгілері болып табылады.



«iPod үшін жасалған» және «iPhone үшін жасалған» электрондық қосалқы құралдың арнайы iPod немесе iPhone құрылғысына қосылу үшін жасалғанын, сәйкесінше Apple өнімділік стандарттарына сәйкес келу үшін әзірлеуші тарапынан куәландырылғанын білдіреді. Apple компаниясы бұл құрылғының жұмысына немесе оның қауіпсіздік және нормалық стандарттарға сәйкестігіне жауапты емес. Осы қосалқы құралды iPod немесе iPhone құрылғысымен пайдалану сымсыз жұмысқа әсер етуі мүмкін екендігін ескеріңіз.

iPod және iPhone — Apple Inc. корпорациясының АҚШ-та және басқа елдерде тіркелген сауда белгілері.



DIVX VIDEO ТУРАЛЫ: DivX® дегеніміз Rovi корпорациясының филиалы DivX ЖШС жасаған сандық бейне пішімі болып табылады. Бұл — DivX бейнесін ойнататын ресми DivX Certified® құрылғысы. Файлдарды

DivX бейнелеріне түрлендіру үшін divx.com сайтына кіріңіз.

DIVX VIDEO-ON-DEMAND ТУРАЛЫ: Бұл DivX Certified® құрылғысы сатып алынған DivX Video-on-Demand (VOD) фильмдерін ойнату үшін тіркелуі керек. Тіркеу кодын алу үшін құрылғының орнату мәзірінде DivX VOD бөлімінің орнын анықтаңыз. Тіркеуді аяқтау туралы толық ақпарат үшін vod.divx.com сайтына өтіңіз.

DivX®, DivX Certified® және оларға қатысты логотиптер Rovi корпорациясының немесе оның филиалдарының сауда белгілері болып табылады және лицензия бойынша пайдаланылады.



Dolby зертханаларынан алынған лицензия бойынша жасалған.

«Dolby» және қос «D» таңбасы Dolby Laboratories сауда белгілері болып табылады. Басқа сауда белгілері және сауда атаулары сәйкес иелерінің меншігі болып табылады.

Бұл құрылғыда мына белгі бар:



Қайта өңдеу



Бұл өнім қайта өңдеп, қайта пайдалануға болатын жоғары сапалы материалдар мен бөлшектерден жасалған.

Өнімде үсті сызылған дөңгелекті қоқыс жәшігінің белгісі болса, өнім Еуропалық 2002/96/ЕС директивасына кіретінін білдіреді.



Өнімді еш уақытта басқа тұрмыстық қоқыспен бірге тастамаңыз. Электр және электрондық өнімдердің бөлек жиналуы туралы жергілікті ережелермен танысыңыз. Ескі өнімді қоқысқа дұрыс әдіспен тастау арқылы қоршаған ортаны және адам денсаулығын сақтап қалуға болады.

Айналаны қорғау мәселелер ақпараты

Барлық қажетсіз орамдар алынып тасталған. Біз орамды үш материалға оңай ажыратылатын етіп жасауға тырыстық: картон (қорап), көбік полистирол (буфер) және полиэтилен (дорбалар, қорғағыш көбік орауышы.)

Жүйе мамандандырылған компания тарапынан бөлшектенген жағдайда қайта өңдеп, қайта пайдалануға болатын материалдардан тұрады. Орауыш материалдар, ресурсы біткен батареялар мен ескірген жабдықты тастауға қатысты жергілікті ережелерді ұстаныңыз.

Өнімге Еуропалық 2006/66/ЕС директивасының талаптарына сәйкес келетін батареялар салынған. Оларды кәдімгі тұрмыстық қоқыспен бірге тастауға болмайды.

Батареяларды бөлек жинау туралы жергілікті ережелермен танысыңыз. Батареяларды қоқысқа дұрыс әдіспен тастау арқылы қоршаған ортаны және адам денсаулығын сақтап қалуға болады.

Ескірген бұйымдарды және батареяларды жою.

Бұл өнім қайта өңдеп, қайта пайдалануға болатын жоғары сапалы материалдар мен бөлшектерден жасалған.

Өнімді еш уақытта басқа тұрмыстық қоқыспен бірге тастамаңыз. Электр және электрондық өнімдердің және батареялардың бөлек жиналуы туралы жергілікті ережелермен танысыңыз. Батареяларды қоқысқа дұрыс әдіспен тастау арқылы қоршаған ортаны және адам денсаулығын сақтап қалуға болады. Өнім кәдімгі тұрмыстық қоқыспен бірге тастауға болмайтын батареяларды қамтиды. Батареяларды бөлек жинау туралы жергілікті ережелермен танысыңыз. Батареяларды қоқысқа дұрыс әдіспен тастау арқылы қоршаған ортаны және адам денсаулығын сақтап қалуға болады.

Аймағыңыздағы қайта өңдеу орталығы туралы қосымша ақпарат алу үшін www.recycle.philips.com сайтына кіріңіз.

Авторлық құқықтары

Philips және Philips Shield Emblem — Koninklijke Philips N.V. компаниясының тіркелген сауда белгілері және оларды WOOX Innovations Limited компаниясы Koninklijke Philips N.V. компаниясынан алған лицензия бойынша пайдаланады. 2013 © WOOX Innovations Limited. Барлық құқықтары қорғалған.

Техникалық сипаттамалары ескертусіз өзгертіледі. WOOX кез келген уақытта бұрынғы жеткізілген жабдықтарды тиісінше реттеу міндетінсіз өнімдерді өзгерту құқығын өзінде қалдырады.

2 Көліктің ойын-сауық жүйесі

Сатып алғаныңыз құтты болсын және Philips компаниясына қош келдіңіз! Philips ұсынатын қолдауды толық пайдалану үшін өнімді www.philips.com/welcome торабында тіркеңіз.

Кіріспе

Көліктің ойын-сауық жүйесі беретін мүмкіндіктер

- Навигация жүйесі арқылы бағдарды тез табу

Сондай-ақ, мыналарды пайдалана аласыз:

- Мыналардың ішіндегі дыбыс/бейне/JPEG суреттері
 - DVD,VCD немесе ықшам диск
 - USB құрылғылары
 - SD/SDHC/MMC карталары
 - iPod/iPhone
 - Сыртқы құрылғылар
- FM немесе AM (MW) радиосы
- Bluetooth қолдайтын құрылғылардан дыбыс

Бұған қоса, Bluetooth қолдайтын құрылғылар көмегімен телефон қоңырауларын шалуға/қабылдауға болады.

Қораптың құрамы

Қораптың ішіндегілерді тексеріп, түгендеңіз.

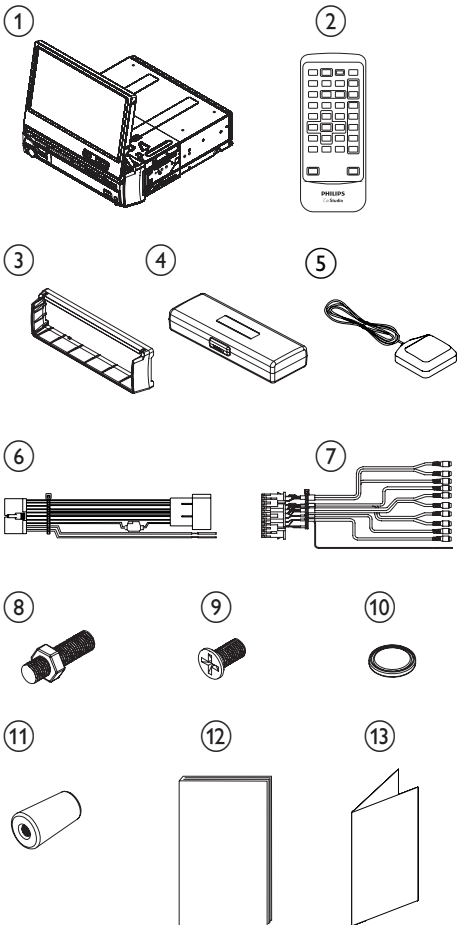

- ① Негізгі құрылғы және алдыңғы тақта (қабы бар)
- ② Қашықтан басқару пульті
- ③ Сыртқы беті
- ④ Алдыңғы тақтаның тасымалдау қорабы
- ⑤ GPS смарт антеннасы
- ⑥ ISO стандартты коннекторы
- ⑦ Дыбыс және бейне кабелі
- ⑧ Алты қырлы басы бар бұранда
- ⑨ Бұрандалар
- М4х8 мм (х4)
- ⑩ Қашықтан басқару құралының батареясы
- ⑪ Резеңке жастықша
- ⑫ Пайдаланушы нұсқаулығы
- ⑬ Жұмысты бастаудың қысқаша нұсқаулығы

Негізгі құрылғыны шолу

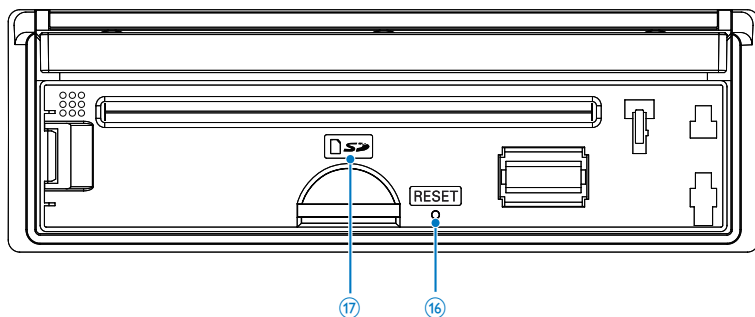
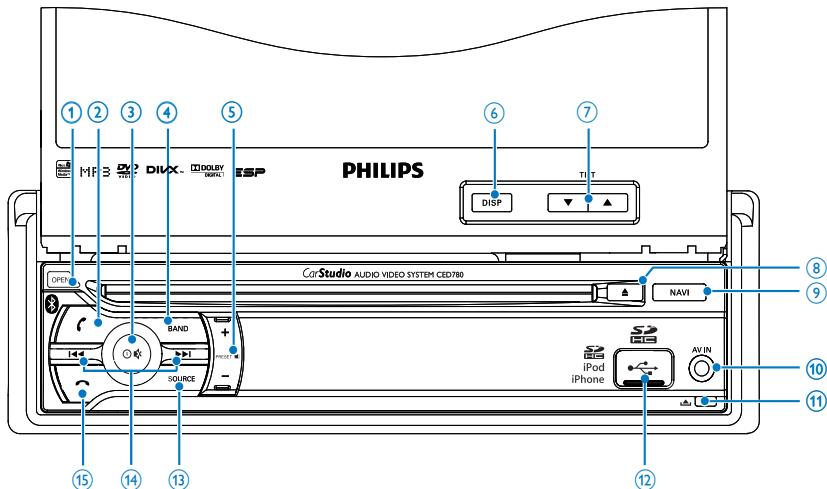

① OPEN

- TFT экранын ашу/жабу.

② ↺

- Қоңырауға жауап беру үшін басыңыз.
- Қоңырау бағытын өзгерту үшін басып тұрыңыз.

③ ① / 📶

- Құрылғыны қосу не өшіру.
- Таңдауды растау.
- Дыбысты өшіру немесе қосу.
- Дыбыс деңгейін реттеу үшін бұрыңыз.

④ BAND

- Тюнер ауқымын таңдау.

⑤ +/-PRESET 📶

- Сақтаулы радио стансаны таңдау.
- Жолды/қалтаны іздеу.

⑥ DISP



- Жарық реттегішінің параметрлерін реттеу.
- TFT дисплейін өшіру үшін басып тұрыңыз.

⑦ ▲ TILT ▼

- Экранның күйін реттеу.

⑧ ▲







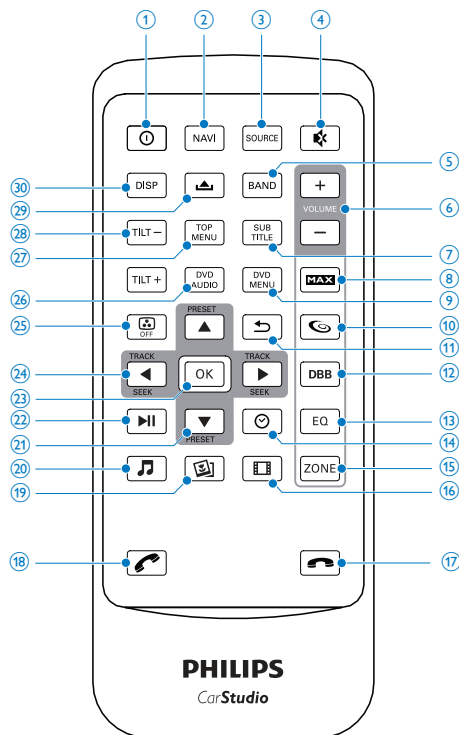





- Дискіні шығарып алу.

- 9 **NAVI**
 - GPS навигация жүйесіне кіру.
- 10 **AV IN**
 - Сыртқы дыбыс/бейне ұясы.
- 11 
 - Тақтаның құлпын ашу.
- 12 
 - USB ұясы.
- 13 **SOURCE**
 - Ресурс таңдау.
- 14 
 - Қоңырауды аяқтау үшін басыңыз.
- 15 **⏮ / ⏭**
 - Радио стансаны баптау.
 - Трекке өту/трек іздеу.
 - Ойнатуды жылдам артқа/алға айналдыру.
- 16 **RESET**
 - Тұрып қалғанда құрылғыны қалпына келтіру.
- 17 **SD/SDHC картасының ұясы**

Қашықтан басқару құралына шолу



- 1 **⏻**
 - Құрылғыны қосу не өшіру.
- 2 **NAVI**
 - GPS навигация жүйесіне кіру.
- 3 **SOURCE**
 - Ресурс таңдау.
- 4 **🔇**
 - Дыбысты өшіру немесе қосу.
- 5 **BAND**
 - Тюнер диапазонын таңдау.
- 6 **VOLUME +/-**
 - Дыбыс деңгейін реттеңіз.

- 7 **SUBTITLE**
- DVD немесе DivX субтитр тілін таңдау.
- 8 **MAX**
- Ең жоғары дыбысты қосу немесе өшіру.
- 9 **DVD MENU**
- DVD негізгі мәзіріне қол жеткізу.
- 10 
- Толық дыбысты қосу немесе өшіру.
- 11 
- Алдыңғы мәзірге оралу немесе шығу.
- 12 **DBB**
- Динамикалық басс күшейту (DBB) дыбысын қосу немесе өшіру.
- 13 **EQ**
- Дыбыс параметрлері мәзіріне қол жеткізу.
- 14 
- Сағатты көру.
- 15 **ZONE**
- Музыка тыңдау аймағын қосу.
- 16 
- Бейне арнасын таңдау.
- 17 
- Телефонға жауап беру.
 - Нөмірді теру немесе қайта теру.
- 18 
- Қоңырауды аяқтау.
- 19 
- Фотосуреттерді шолу.
- 20 
- Музыка ойнату режиміне ауысу.
- 21 
- Алдыңғы/келесі сақтаулы стансаға өту.
 - Алдыңғы/келесі қалтаға өту.
 - DVD бейнесі үшін артқа/алға іздеу.
 - Жүгіргіні жоғары/төмен жылжыту.
- 22 
- Ойнатуды бастау немесе кідірту.
- 23 **OK**
- Таңдауды растау.
- 24 
- Алдыңғы/келесі трекке/тарауға өту.
 - Жүгіргіні солға/оңға жылжыту.
- 25 
- TFT дисплейін қосу немесе өшіру.
- 26 **DVD AUDIO**
- Дыбыс тілін немесе дыбыс арнасын таңдау.
- 1 1 **TOP MENU**
- Жоғарғы мәзірге оралу.
- 27 **TILT +/-**
- Экранның күйін реттеу.
- 28 
- Тақтаның құлпын ашу.
- 29 **DISP**
- Жарық реттегішінің параметрлерін реттеу.
 - TFT дисплейін өшіру үшін басып тұрыңыз.

3 Жұмысты бастау

Ескерту

- Осы жердегіден басқа басқару элементтерін, реттеулерді пайдалану немесе техникалық қызмет көрсету процедураларын орындау зиянды радиацияның шығуын немесе қауіпсіз жұмысты тудыруы мүмкін.

Әрдайым осы тараудағы нұсқауларды реті бойынша орындаңыз.

Көлік дыбысын орнату

Бұл нұсқаулар әдеттегі орнатуға арналған. Бірақ көлігіңіздің талаптары басқаша болса, сәйкесінше реттеуді орындаңыз. Егер орнату жинақтарына қатысты қандай да сұрақтарыңыз болса, Philips көлік дыбыстық жүйесінің дилеріне хабарласыңыз.

Ескерту

- Бұл құрылғы тек теріс жерге қосылатын 12 В ТТ жұмысына арналған.
- Бұл құрылғыны әрқашан автокөлік құралдар тақтасына орнатыңыз. Басқа орындар қауіпті болуы мүмкін, себебі құрылғының артқы жағы пайдалану барысында қызады.
- Қысқа тұйықталуға жол бермеу үшін: қосылудан бұрын қозғалтқыштың өшірілгендігін тексеріңіз.
- Барлық сымдар қосылғаннан кейін сары және қызыл қуат беру сымдарын қосыңыз.
- Барлық бос сымдардың электр таспасымен оралғанына көз жеткізіңіз.
- Сымдардың бұрандалардың астында немесе қозғалатын бөліктерде (мысалы, орындық бағыттауышы) ілініп қалмайтынына көз жеткізіңіз.
- Барлық жер сымдары жалпы жер нүктесіне жалғанғанын тексеріңіз.
- Use only the supplied mounting hardware for a safe and secure installation.
- Сәйкес келмейтін сақтандырғыштар зақымдауы немесе өрт шығаруы мүмкін. Сақтандырғышты ауыстыру керек болғанда, маманға хабарласыңыз.

Қуат көзі сымы туралы ескертпе (сары)

- Осы жүйеге басқа құрылғыларды қосқанда, көлік тізбегінің көрсеткіші барлық жалғанған құрылғылардың жалпы сақтандырғыш мәнінен артық екенін тексеріңіз.

Динамик жалғауына қатысты ескертпелер

- Ешқашан динамик сымдарын көліктің металл бөлігіне немесе шаңағына тигізбеңіз.
- Ешқашан жолақтары бар динамик сымдарын бір-біріне тигізбеңіз.

Сымдарды жалғау

Ескерту

- Барлық бос сымдардың изоляциялық таспамен оралғанына көз жеткізіңіз.

- 1 Көліктің сымдарын мұқият тексеріңіз, содан кейін жинақтағы ISO сымдарына жалғаңыз.

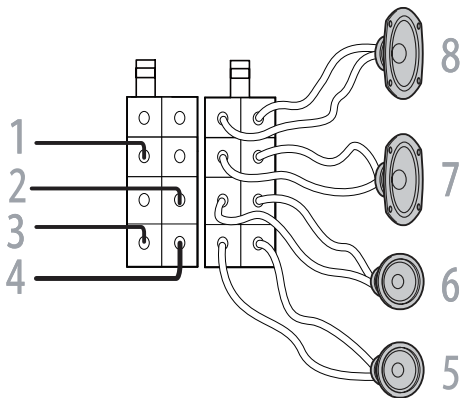

Байланыстырушы	Жалғау
1 Сары сым	Барлық уақытта жұмыс істейтін +12 В көлік аккумуляторы

Байланыстырушы	Жалғау
2 Көк/ақ сым	Электр антеннаны басқару сымы немесе антенна күшейткішінің қуат көзі сымы. Егер электр антенна немесе антенна күшейткіші жоқ болса, я болмаса бұл қолмен басқарылатын телескоптық антенна болса, бұл сымды жалғау қажет емес.
3 Қара сым	Көліктің метал беті. Сары және қызыл қуат көзі сымдарын жалғамай тұрып қара жер сымын жалғаңыз.
4 Қызыл сым	Оталдыру қосқышының қосалқы (ACC) күйіндегі жұмыс істейтін +12 В қуат клеммасы. Егер қосалқы күй болмаса, әрқашан жұмыс істейтін +12 В батарея клеммасына жалғаңыз. Алдымен қара жер сымы көліктің метал бетіне жалғанғанына көз жеткізіңіз.
5 Жасыл және жасыл/қара сымдар	Сол жақ динамик (артқы)
6 Ақ және ақ/қара сымдар	Сол жақ динамик (алдыңғы)
7 Сұр және сұр/қара сымдар	Оң жақ динамик (алдыңғы)
8 Күлгін және күлгін/қара сымдар	Оң жақ динамик (артқы)

2 Жинақтағы стандартты коннектордың екінші соңын көліктің дыбыстық жүйесіне жалғаңыз.

! Ескерту

- Сәтсіз жағдайды болдырмау үшін жүргізуші жүргізу кезінде бейне көрмеуі керек. Бұл құрылғы жүргізу кезінде бейнені көруге мүмкіндік беретін етіп жасалмаған. Бейнені көру алдында көлікті қауіпсіз орында тұраққа қойыңыз және тұрақ тежегішін қосыңыз.

☰ Ескертпе

- Тұрақ тежегіші қойылмаған кездегі бейнені блоктау жүйесі тек осы құрылғының дисплейін басқарады және артқы RCA бейне шығысы арқылы бейне шығысына әсер етпейді.
- Егер дискіден немесе AV-IN көзінен бейнені көріп жатсаңыз, бірақ тұрақ тежегіші дұрыс жалғанбаған болса, бейне сигналын жүйе құлыптайды және TFT дисплейінде төмендегілер көрсетіледі:

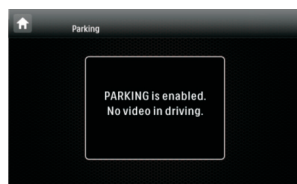

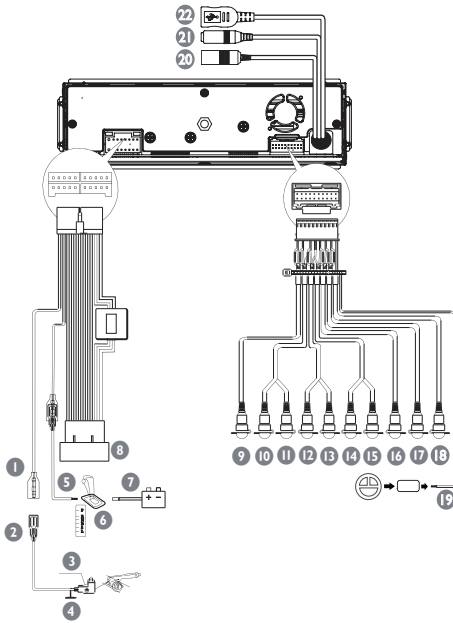

11	Ақ кабель	Артқы желі шығысы (сол жақ)
12	Қызыл кабель	Алдыңғы желі шығысы (оң жақ)
13	Ақ кабель	Алдыңғы желі шығысы (сол жақ)
14	Қызыл кабель	Дыбыс кірісі (оң жақ)
15	Ақ кабель	Дыбыс кірісі (сол жақ)
16	Сары кабель	Бейне кірісі
17	Қоңыр кабель	Камера кірісі
18	Көк кабель	Сабвуфер
19	Ақ сым	ОЕ қашықтан
20	Қара сым	Радио антеннасы
21	Қара сым	Сыртқы микрофон
22	Қара сым	GPS смарт антеннасы

Коннектор/ нысан	Мынаған/мынаның көмегімен жалғау	
1	Қызғылт сым	Ұзартқыш сым
2	2,5 м ұзартқыш сым (қосылмаған)	Тұрақ тежегіші (-)
3	Тежегіш қосқышы	
4	Жер	
5	Күлгін сым	Камера бағытын өзгерту (B+)
6	Берілістерді ауыстыру қорабының қосқышы	
7	Кері берілістің сигналы	Қара шам сымы +
8	ISO сымдары	Жоғарыдағы 1-қадамда жалғанған
9	Сары кабель	Бейне шығысы
10	Қызыл кабель	Артқы желі шығысы (оң жақ)

GPS антеннасы туралы

Абайлаңыз

- Жарақат алу қаупі бар: ешқашан антенна және оның қосалқы құралдарын ауа жастығының қақпағында орнатпаңыз.
- Бөлшектерді жұтып алу қаупі бар: антеннаны және қосалқы құралдарды балалардың қолы жетпейтін жерде ұстаныңыз.



Ескерту

- Электромагниттік кедергі қаупі бар: GPS антеннасын ешбір сенсорлар немесе саңылаулар үстінде орнатпаңыз.
- Көліктің навигация жүйесінің қысқа тұйықталу, дұрыс емес жұмыс істеу немесе зақымдалу қаупі бар: GPS антеннасының кабелін ауыстырмаңыз немесе антенна.
- Нашар қабылдау қаупі бар: тек жинақтағы металл табақты пайдаланыңыз, оны кесуші немесе пішінін өзгертуші болмаңыз; GPS антеннасын боямаңыз.
- GPS антеннасының кабелі зақымдалуы мүмкін: антеннаны алған кезде ешқашан антенна кабелінен тартпаңыз.
- Көлікке сызат түсіру қаупі бар: GPS антеннасының қорабында магнит бар. Оны орнатқанда немесе алғанда, қандай да бір металл беттен сүйремеңіз.



Ескертпе

- Металл табаққа тиетін түйіспе бетінде ылғал, шаң, кір, май және басқа кір жоқ екенін тексеріңіз.
- Егер металл табақты алсаңыз, біраз желім түйіспе бетінде қалуы мүмкін.

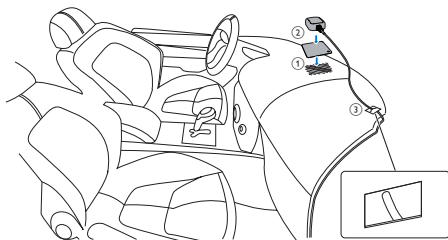

GPS антеннасын қосу

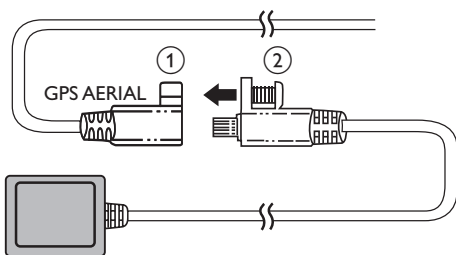

- 1 GPS антеннасын көліктің навигация жүйесіне қосыңыз.
- 2 Жинақтағы бұранданы пайдаланып коннекторларды бекітіңіз.

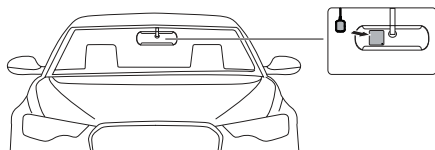

- 1 Металл табақтың қорғағыш қақпағын алып, қайта бекітіңіз.
- 2 Антенна қорабын металл табаққа бекітіңіз.
- 3 Антенна кабелін бекіту үшін қысқыштарды пайдаланыңыз.

GPS антеннасын орнату

GPS антеннасының сигнал қабылдағышын орнатуға болады:

- Бақылау тақтасының қақпағында
- Артқы көрініс айнасының артқы панелінде

Құралдар тақтасына орнату



Ескертпе

- Құрылғы көлікке орнату алдында сым қосылымын тексеріңіз.
- Егер оталдыру кілтін OFF, кейін қайтадан ON күйіне бұрғанда сақтаулы радио стансалар жоғалса, қызыл сымдарды сарыларына айқастырып қайта жалғаңыз.

- 1 Егер көлікте борт жетегі немесе навигациялық компьютер болмаса, көлік

аккумуляторының теріс терминалын ажыратыңыз.

- Егер борт жетегі немесе навигациялық компьютері бар көлікте аккумуляторды ажыратсаңыз, компьютер жадындағылар өшіп қалуы мүмкін.
- Егер көлік аккумуляторы ажыратылмаған болса, қысқа тұйықталуға жол бермеу үшін ашық сымдардың бір-біріне тиіп тұрмағанына көз жеткізіңіз.

2 Көліктің құралдар тақтасының саңылауы мына өлшемдерге сай екенін тексеріңіз:

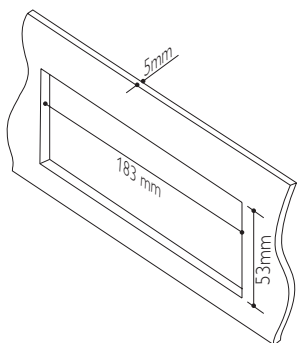

- Құралдар тақтасы саңылауының көлбеу бұрышы 20 градустан артық болса, құрылғыны пайдалану мүмкін емес болғандықтан, құралдар тақтасының көлденең көлбеуі 0 және 20 градус арасында екенін тексеріңіз.

3 Тар кеңістікке орнатқанда, сырғыту кронштейндерінің күйін өзгертіңіз.

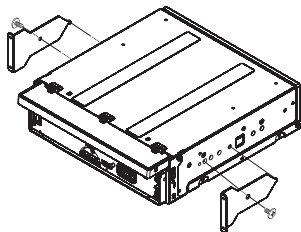

4 Жинақтағы резеңке жастықшаны орнату болтының ұшына орнатыңыз.

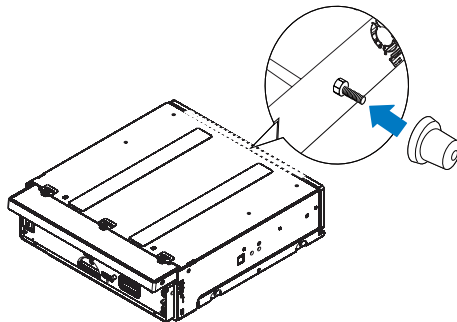

5 Қабын құралдар тақтасына орнатыңыз және қабын бекіту үшін ілмектерді сыртқа бүгіңіз. Құрылғыны құралдар тақтасына сыртылдаған дыбысты естігенше сырғытыңыз.

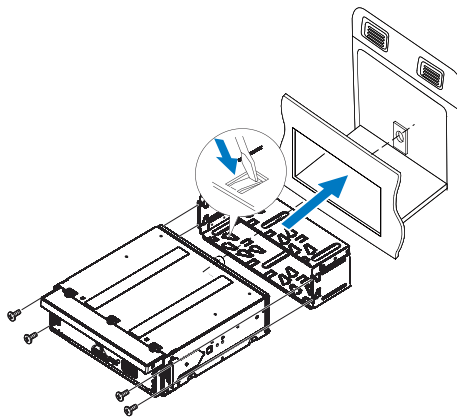

Ескертпе

- Егер құрылғы қабының орнына жинақтағы бұрандалармен бекітілсе, бұл қадамды өткізіп жіберіңіз.

Алдыңғы тақтаны бекіту

- 1 Сыртқы бетін кигізіңіз.

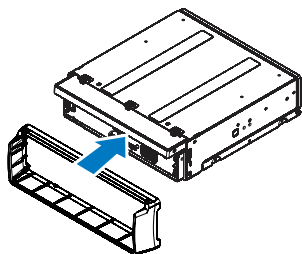

- 2 Тақтаның сол жағын бағыттауышқа дұрыс қосылғанша салыңыз.
- 3 Тақтаның оң жағын механизм орнына құлыпталғанша салыңыз.

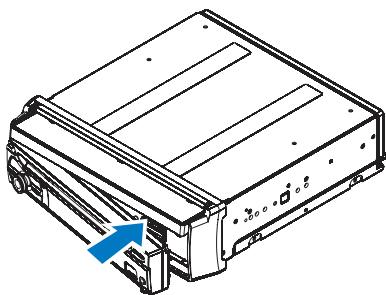

Қашықтан басқару құралының батареясын орнату

! Ескерту

- Жарылу қаупі бар! Батареяны қызудан, күн сәулесінен немесе оттан аулақ ұстаныңыз. Батареяны отқа тастамаңыз.

☰ Ескертпе

- Заряды таусылған немесе қашықтан басқару құралы ұзақ уақыт пайдаланылмайтын болса, батареяны шығарыңыз.
- Батарея химиялық заттарды қамтиды. Оны қоқысқа дұрыс тастау керек.

- 1 Батарея бөлімін ашыңыз.

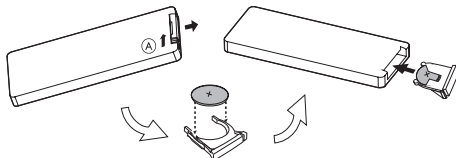

- 2 Бір CR2025 батареясын көрсетілгендей полюстерін дұрыс қаратып (+/-) салыңыз.
- 3 Батарея бөлімін жабыңыз.

Қосу

! Ескерту

- Жол апаттарының қаупі бар! Жүргізіп келе жатқанда бейнелерді көруші немесе параметрлерді реттеуші болмаңыз.

- 1 Құрылғыны қосу үшін Φ түймесін басыңыз.
 - ↳ Қол жетімді OSD (экрандық дисплей) тілдері көрсетіледі.
- 2 Тілді саусақ ұшымен түртіңіз.
 - ↳ OSD тілі таңдалған тілге бірден ауыстырылады.



- 3 Радио аймағын саусақ ұшымен түртіңіз.
 ↳ Радио аймағы таңдалған радио аймағына бірден ауысады.



- 4 Растау үшін **[Finish]** (Дайын) түймесін түртіңіз.

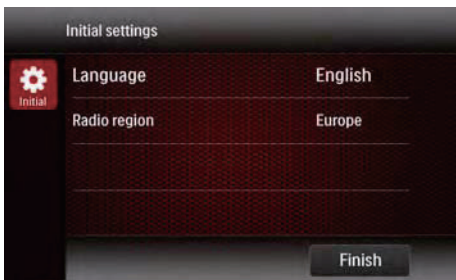

Күнді және уақытты орнату

- 1 Негізгі мәзірді көрсету үшін **▲** түймесін түртіңіз.

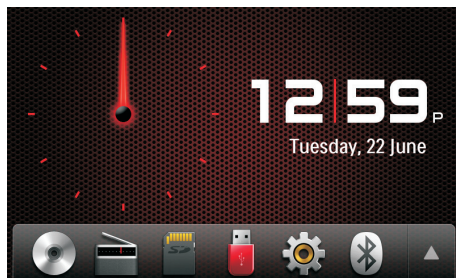

- 2 Толық мәзірді көрсету үшін **▲** түймесін түртіңіз.



- 3 **⚙** түймесін түртіңіз.
 ↳ Орнату мәзірі көрсетіледі.

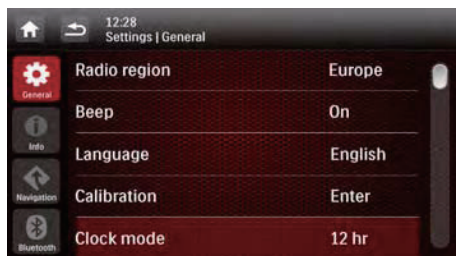

- 4 Жолақты саусақ ұшымен төмен қарай сүйреңіз.
 ↳ Күнді/уақытты орнату мәзірі көрсетіледі.



- 5 [Date], [Clock Mode] немесе [Time] түймесін басыңыз.
- 6 Күнді/уақытты орнату үшін ▲ немесе ▼ түймесін түртіңіз.
- 7 Күн/уақыт орнатылғанда негізгі мәзірге оралу үшін ↵ түймесін түртіңіз.

4 Дыбысты/ бейнені/суретті ойнату

Дискілерді жүктеу

Келесі дискілерде сақталған бейнені, дыбысты және кескіндерді ойнатуға болады:

- DVD бейнесі, DVD-R, DVD-RW
- VCD
- Audio CD, CD-R, CD-RW

- 1 Дискіні ұясына белгі жағын жоғары қаратып салыңыз.
↳ Диск автоматты түрде ойнатыла бастайды.

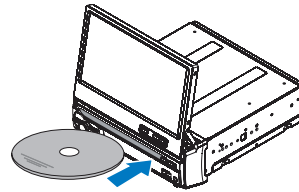

- 2 Дискіні алу үшін ▲ түймесін басыңыз.
↳ Диск шығарылса, қосылған болса, құрылғы алдыңғы көзге ауысады. Олай болмаса, құрылғы [Radio] режиміне автоматты түрде ауысады.



Ескертпе

- Қолдау көрсетілетін аймақ коды көліктің дыбыс жүйесі сатып алынған жерге байланысты.

Құрылғы сатып алынған елдер

Қолдау көрсетілетін DVD аймақ коды



Ресей

USB құрылғысын қосу



Ескертпе

- Құрылғыда ойнатылатын мазмұн бар екеніне көз жеткізіңіз.

- 1 USB ұясының қақпағын жоғары қарай итеріңіз.
- 2 USB құрылғысын USB ұясына салыңыз.
↳ Файлдар автоматты түрде ойнатылады.

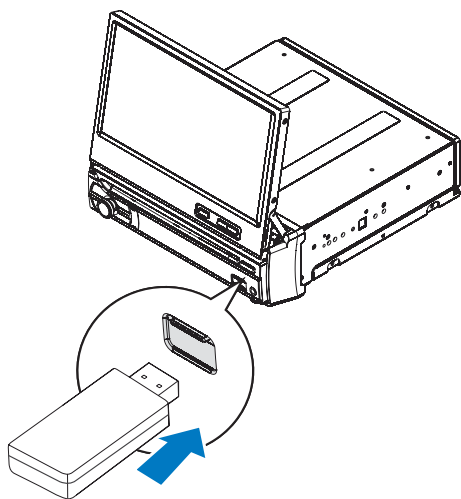

- 3 USB құрылғысын алу үшін алдымен көліктің дыбыстық жүйесін басқа

көзге ауыстырыңыз, содан кейін USB құрылғысын шығарыңыз.

- ↳ USB құрылғысы ажыратылса, ол алдыңғы көзді ойнатады.

SD картасын салу



Ескертпе

- Бұл құрылғы қауіпсіз сандық жоғары сыйымдылық(SDHC) картасын қолдайды.

- 1 Алдыңғы тақтаны шешіңіз. (ақылдасу 'Алдыңғы тақтаны шешу' бет 40)
- 2 SD картасын SD картасының ұясына салыңыз.
↳ Автоматты түрде ойнатыла бастайды.

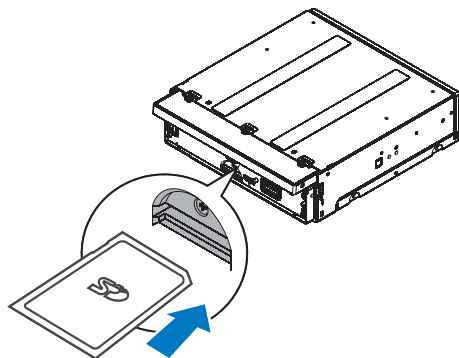

SD картасын алу

- 1 Басқа көзге ауыстырыңыз.
- 2 Картаны сырт еткен дыбыс шыққанша басыңыз.
↳ Карта ажырайды.
- 3 SD картасын алыңыз.

Ойнату/үзіліс



- 1 Кідірту үшін **||** түймесін түртіңіз.
 - Ойнатуды жалғастыру үшін **||** түймесін қайтадан түртіңіз.
- 2 Алға/артқа өту үшін **▢** түймесін түртіңіз.

Шолу

USB құрылғысынан немесе SD картасынан ойнату кезінде тізілген дыбыс/бейне немесе сурет файлдары арасында шолып, тыңдау немесе көру үшін қалаған файлды таңдауға болады.

- 1 Ойнату тізімінің мәзіріне оралу үшін **☰** немесе **↶** түймесін түртіңіз.
- 2 Қалтаны/файлды таңдау үшін төмендегі белгішелердің біреуін түртіңіз:
 - **📁** : барлық қол жетімді қалталарды/тректерді көрсету үшін.
 - **🖼️** : барлық қол жетімді сурет қалталарын/файлдарын көрсету үшін.
 - **📺** : барлық қол жетімді бейне қалталарын/файлдарын көрсету үшін.

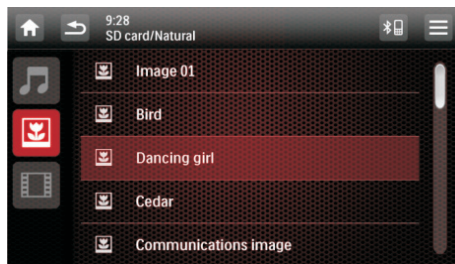

- 3 Тізімді көру үшін жолақта саусақ ұшымен төмен қарай сүйреңіз.
- 4 Ойнатуды бастау үшін атауды түртіңіз.

Дыбыстық трек таңдау

Екі немесе одан көп дыбыстық тректі қамтитын бейне дискілері үшін.

- 1 Ойнату кезінде басқару тақтасын көрсету үшін жоғарғы сол жақ бұрыштан басқа кез келген жерді түртіңіз.
- 2 Дыбыстық трек таңдау үшін **🗨️** түймесін қайта-қайта түртіңіз.
 - ↳ Экранның жоғарғы жолында дыбыс арнасы туралы ақпарат көрсетіледі.

Кеңес

- Сондай-ақ, дыбыстық тректі өзгерту үшін қашықтан басқару құралындағы **DVD AUDIO** түймесін қайта-қайта басуға болады.

Субтитр тілін таңдау

Екі немесе одан көп субтитрлер тілдерін қамтитын DVD немесе DivX дискілері үшін.

- 1 Ойнату кезінде басқару тақтасын көрсету үшін жоғарғы сол жақ бұрыштан басқа кез келген жерді түртіңіз.
- 2 Тілді таңдау үшін **🗨️** түймесін қайта-қайта басыңыз.
 - ↳ Таңдалған тіл көрсетіледі.



Кеңес

- Сондай-ақ, субтитрлер тілін таңдау үшін қашықтан басқару құралындағы **SUBTITLE** түймесін қайта-қайта басуға болады.

Көру бұрышын өзгерту

Кейбір DVD дискілерінде түрлі камера ракустарынан жазылған сценарийлер секілді баламалы сценарийлер бар. Мұндай DVD дискілері үшін қол жетімді баламалы көріністерден таңдауға болады. Алдыңғы тақтадағы ▲ **TILT** ▼ түймесін қайта-қайта басыңыз.

↳ Көру бұрышы өзгереді.

Бір/барлық тарауды қайталау

Ойнату кезінде басқа қайталап ойнату режимдерін таңдауға болады.

DVD/VCD фильм дискісі үшін:

- 1 Басқару жолағын көрсету үшін жоғарғы сол жақ бұрыштан басқа кез келген жерді түртіңіз.
- 2 Екінші мәзірді көрсету үшін ●● түймесін түртіңіз.
- 3 Мыналардан таңдау үшін ⏮ пәрменін түртіңіз:
 - **[Rep: chapter]:** ағымдағы тарауды қайталап ойнату.
 - **[Rep: title]:** тақырыптағы барлық тарауларды қайталап ойнату.
 - **[Rep: disc]:** қайталап ойнатуды болдырмау.

VCD караокесі үшін:

Мыналардан таңдау үшін ⏮ пәрменін түртіңіз:

- **[Rep: one]:** ағымдағы жолды қайталап ойнату.
- **[Rep: disc]:** қайталап ойнатуды болдырмау.

CD/MP3/WMA дыбыс файлдары үшін:

Мыналардан таңдау үшін экранның жоғарғы жолындағы ⏮ түймесін түртіңіз:

- ⏮ : ағымдағы жолды қайталап ойнату.
- ⏮ : ағымдағы қалтадағы барлық тректерді қайталап ойнату.
- ⏮ : қайталап ойнатуды болдырмау.

Кездейсоқ ойнату

Дыбыстық тректерді/файлдарды кездейсоқ ретпен ойнатуға болады.

Ойнату кезінде кездейсоқ ойнатуды қосу немесе өшіру үшін ⏮ түймесін қайта-қайта басыңыз.

- ⏮ (қызыл): кездейсоқ ойнатуды бастау.
- ⏮ (сұр): кездейсоқ ойнатуды болдырмау.

Дыбыс режимін таңдау

VCD дискілерін ойнатқанда дыбыс режимін (R/L/Stereo (Оң/сол/стерео)).

- 1 Ойнату кезінде басқару тақтасын көрсету үшін жоғарғы сол жақ бұрыштан басқа кез келген жерді түртіңіз.
- 2 Таңдаулы дыбыс режимі таңдалғанша 🗨 түймесін қайта-қайта басыңыз.

Фотосуретті көру

- 1 🗨 түймесін түртіңіз.
 - ↳ Суреттердің нобайлық көрінісі көрсетіледі.

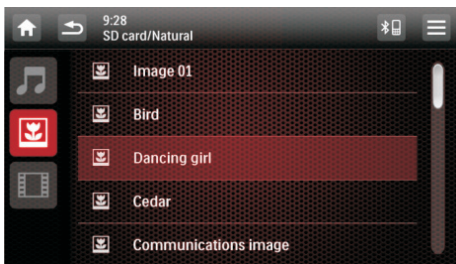

Суреттерді бұру

- 1 Суреттерді көру кезінде басқару тақтасын көрсету үшін жоғарғы сол жақ бұрыштан басқа кез келген жерді түртіңіз.
- 2 Суретті бұру үшін **↺** түймесін қайта-қайта түртіңіз.

- 2 Барлық суреттерді көру үшін жолақты төмен қарай сүйреңіз.
- 3 Толық экранда көру үшін суретті түртіңіз.



Кеңес

- Сондай-ақ, суреттер тізімін көру үшін қашықтан басқару құралындағы **↺** түймесін басуға болады.



Масштабтау

Жақыннан көру үшін суреттерді үлкейтуге болады.

- 1 Суреттерді көру кезінде басқару тақтасын көрсету үшін жоғарғы сол жақ бұрыштан басқа кез келген жерді түртіңіз.
- 2 Суретті үлкейту/кішірейту үшін **🔍** түймесін қайта-қайта түртіңіз.

5 Радио тыңдау

Радио станцияға реттеу

- 1 Негізгі мәзiрдi көрсету үшiн  түймесiн түртiңiз.
- 2  түймесiн түртiңiз.
↳ Ауқым және жиiлiк туралы ақпарат көрсетiледi.



- 3 Ауқымды таңдау үшiн [FM] немесе [AM] параметрiн түртiңiз.
 - FM ауқымының опциялары: **FM1, FM2, FM3**
 - AM ауқымының опциялары: **AM1, AM2**
- 4 Радио стансаны қадаммен баптау үшiн < немесе > түймесiн кiшкене ғана түртiңiз.
 - Радио стансаны автоматты түрде баптау үшiн < немесе > түймесiн бiр секундтан аса түртiңiз.



Кеңес

- Сондай-ақ, диапазонды таңдау үшiн алдыңғы тақтадағы немесе қашықтан басқару құралындағы **BAND** түймесiн басуға болады.

Радио ауқымын таңдау

Радио стансаларды iздеудi бастамай тұрып радио ауқымын таңдауға болады.

- 1  түймесiн түртiңiз.
- 2 Сезiмталдықты қалыптыдан жоғары сезiмталдыққа ауыстыру үшiн [Radio Range] түймесiн түртiңiз.
 - [Distance]: сигналдары күштi стансалар ғана таратылады.
 - [Local]: сигналдары күштi және әлсiз стансалар таратылады.

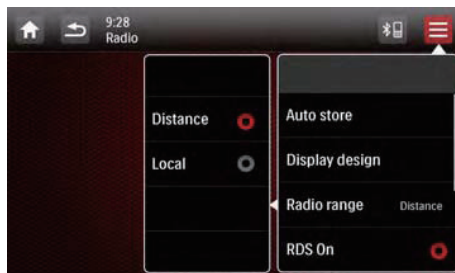

Радиостанцияларды жадта сақтау

Әр диапазонда 6-ға дейiн станцияны сақтауға болады.

Стансаларды қолмен сақтау

- 1 Ауқымды таңдаңыз.
- 2 Стансаны < немесе > түймесiн түрту арқылы баптаңыз.
- 3 Арналардың (1 - 6) бiреуiн екi секундтан аса түртiп, ұстап тұрыңыз.
↳ Радио станса таңдалған арнаға сақталады.

Стансаларды автоматты түрде сақтау

Әр анықталған радио стансаның 10 секундтық алдын ала қарауын тарататын ақпаратты іздеу көмегімен радио стансаны іздеуге болады.

- 1 Диапазонды таңдаңыз.
- 2 ≡ түймесін түртіңіз.
- 3 [Auto Store] түймесін түртіңіз.
↳ Автоматты іздеу басталады. Таңдалған ауқымның алты ең күшті стансасы 1-6 сақтаулы арналарға автоматты түрде сақталады.

Алдын ала орнатылған стансаны баптау

- 1 Ауқымды таңдаңыз.
- 2 Сақтаулы стансаны таңдау үшін сақтаулы арналардың (1 - 6) біреуін түртіңіз.



RDS көмегімен ойнату (қосымша)

RDS (Радио деректер жүйесі) функциясы тек RDS сигналдарын таратаын FM стансалар бар аумақтарда жұмыс істейді. RDS стансасын баптасаңыз, RDS белгішесі және жүргізуші, станса немесе бағдарлама туралы ақпарат көрсетіледі.

RDS қосу

- 1 Радио режимінде ≡ түймесін түртіңіз.
↳ Радио опцияларының мәзірі көрсетіледі.
- 2 RDS функциясын қосу үшін [On] түймесін түртіңіз.

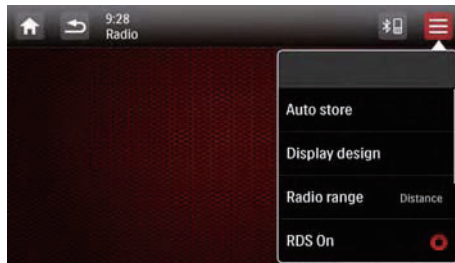

Бағдарлама түрін таңдау

RDS стансаларын реттеу алдында бағдарлама түрін таңдауға және құрылғыға тек таңдалған санаттағы бағдарламаларды іздеуге мүмкіндік беруге болады.

- 1 Радио режимінде ≡ түймесін түртіңіз.
↳ Радио опцияларының мәзірі көрсетіледі.
- 2 [PTY list] түймесін түртіңіз.
↳ Қол жетімді бағдарлама түрлерінің PTY тізімі көрсетіледі.



- 3 Опцияны таңдау үшін экранда саусағыңызды қайта-қайта жанап өтіңіз.
 ↳ Параметр өзгереді.

RDS бағдарлама түрлері

Элемент	Бағдарлама түрі	Сипаттама
1	NEWS	Жаңалықтар қызметтері
2	AFFAIRS	Саясат және ағымдағы істер
3	INFO	Арнайы ақпарат бағдарламалары
4	SPORT	Спорт
5	EDUCATE	Білім және кеңейтілген оқыту
6	DRAMA	Радио пьесалары және әдебиеті
7	CULTURE	Мәдениет, дін және қоғам
8	SCIENCE	Ғылым
9	VARIED	Ойын-сауық бағдарламалары
10	POP M	Поп музыка
11	ROCK M	Рок музыкасы
12	MOR M	Жеңіл музыка
13	LIGHT M	Жеңіл классикалық музыка
14	CLASSICS	Классикалық музыка
15	OTHER M	Басқа музыка бағдарламалары
16	WEATHER	Ауа райы
17	FINANCE	Қаржы
18	CHILDREN	Балаларға арналған бағдарламалар
19	SOCIAL	Әлеуметтік істер
20	RELIGION	Дін
21	PHONE IN	Телефон кірісі
22	TRAVEL	Сапар шегу

23	LEISURE	Бос уақыт
24	JAZZ	Джаз музыкасы
25	COUNTRY	Кантри музыкасы
26	NATION M	Ұлттық музыка
27	OLDIES	Ескі музыка
28	FOLK M	Халықтық музыка
29	DOCUMENT	Деректік
30	TEST	Дабылды тексеру
31	ALARM	Дабыл

AF/TA функцияларын іске қосу

Сәйкес функцияны қосу/өшіру үшін экранның жоғарғы жолындағы [AF]/[TA] пәрменін түртіңіз.



- [AF] (баламалы жиілік): тюнер жақсы қабылдауды ала алмаса, басқа стансаны автоматты түрде іздейді.
- [TA] (жол қозғалысы туралы хабарландыру): қандай көзді тыңдап жатсаңыз да, жол қозғалысы туралы хабарландыруларды автоматты түрде қабылдауға мүмкіндік береді.

6 Навигация жүйесін пайдалану

Картаның жад картасын салу

Ескертпе

- Навигация картасының жад картасы көліктің ойын-сауық жүйесінің жинағына кірмейді.

- 1 Тақтаны босату үшін **OPEN** түймесін басыңыз.
- 2 Экран астындағы карта есігін ашыңыз.
- 3 Картаның жад картасын өзіне арналған ұяға салыңыз.

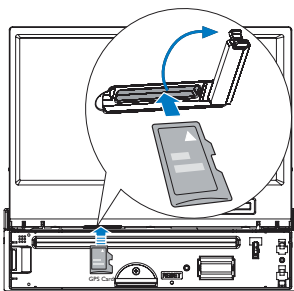

- 4 Карта есігін жабыңыз.
- 5 Алдыңғы тақтаны бекітіңіз.

Кеңес

- Навигация жүйесіне кіру/одан шығу үшін **NAVI** түймесін басуға болады.

Картаны пайдалану

Ескертпе

- Пайдалану алдында навигация картасын жаңарту (бөлек сатылады) қажет болуы мүмкін. «Картаны жаңарту» бөлімін қараңыз.

- 1 Негізгі мәзірді көрсету үшін **▲** түймесін түртіңіз.
- 2 **◆** түймесін түртіңіз.
↳ Навигация мәзірі бірнеше секундтан кейін көрсетіледі.
- 3 Навигация құралын пайдалану үшін навигация картасының пайдаланушы нұсқаулығын қараңыз.

7 Bluetooth құрылғысымен ойнату

Осы құрылғы арқылы Bluetooth қолдайтын телефондар көмегімен телефон қоңырауларын шалуға немесе оларды қабылдауға болады. Сондай-ақ, Bluetooth қолдайтын құрылғыдағы музыканы тыңдауға болады.

Bluetooth қолдайтын құрылғылармен жұптастыру



Bluetooth құрылғысын осы құрылғыға жалғау үшін құрылғыны осы құрылғымен жұптастыру керек. Жұптастыруды тек бір рет орындау керек.

Сегізге дейін құрылғыны жұптастыруға болады.

Ескертпе

- Осы құрылғы мен Bluetooth құрылғысы арасындағы жұмыс ауқымы — шамамен 10 метр.
- Осы құрылғыға Bluetooth құрылғысын қоспастан бұрын құрылғының Bluetooth мүмкіндіктерімен танысып алыңыз.
- Барлық Bluetooth құрылғыларымен үйлесімділікке кепілдік берілмейді.
- Осы құрылғы мен Bluetooth құрылғысының арасындағы кез келген кедергі жұмыс ауқымын қысқартуы мүмкін.
- Бұл құрылғыны кедергі келтіруі мүмкін кез келген басқа электр құрылғысынан алыс ұстаныңыз.

Құрылғымен жұптастыру

- 1 Негізгі мәзірді көрсету үшін  түймесін түртіңіз.
- 2  түймесін түртіңіз.
↳ Параметрлер мәзірі көрсетіледі.
- 3 Bluetooth параметрлерінің мәзірін көрсету үшін  түймесін түртіңіз.
- 4 Құрылғы көмегімен Bluetooth құрылғысын іздеу үшін **[New Pairing]** түймесін түртіңіз.
- 5 Жұптастыру тізімінде қажет құрылғының атауын таңдаңыз.
- 6 Құрылғыда «0000» әдепкі құпиясөзін енгізіңіз.
↳ Жұптастыру сәтті аяқталса, Телефон қоңырауының жазбасы көрсетіледі.

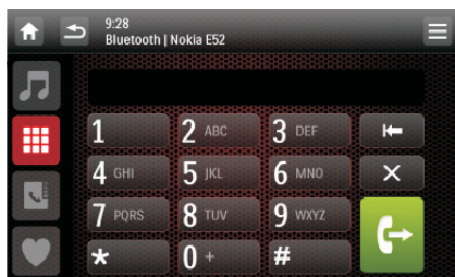



Ұялы телефонмен жұптастыру

- 1 Ұялы телефонды ашыңыз және Bluetooth функциясын қосыңыз.
- 2 Құрылғы көмегімен басқа Bluetooth құрылғысын іздеңіз.
- 3 Жұптастыру тізімінде «CED780» құрылғысын таңдаңыз.
- 4 «0000» әдепкі құпиясөзін енгізіңіз.
↳ Егер жұптастыру сәтті аяқталса, теру экраны көрсетіледі.



Bluetooth құрылғыларын ажырату

- 1 Төру экраны/Bluetooth дыбысы режимінде  түймесін түртіңіз.
- 2 [Paired Device] түймесін түртіңіз.
↳ Bluetooth/жұптастырылған құрылғы экраны көрсетіледі.



- 3 Қайта қосу/ажырату керек бір құрылғыны түртіңіз.
 - Таңдалған құрылғыны қайта қосу үшін  (жасыл) түймесін түртіңіз.
 - Таңдалған құрылғыны ажырату үшін  (қызыл) түймесін түртіңіз.

Кеңес

- Егер Bluetooth құрылғысы жұптастырылған болса, ажырату режимінде Bluetooth/жұптастырылған құрылғылар тізіміндегі экранның жоғарғы жағында  түймесін түртіңіз.
- Егер жұптастырылған құрылғылар тізімінде Bluetooth құрылғысы болмаса, экранның жоғарғы жағында  түймесін түртіңіз. «Paired list is empty» (Жұптастырылған құрылғылар тізімі бос) жазуы көрсетіледі, құрылғыны іздеу үшін  түймесін түртуге болады.
- Егер құрылғыны осы құрылғыға автоматты түрде қайта қосқыңыз келмесе, Setting (Параметрлер) мәзірінде  > [Auto Connect] тармағына өтіп, [Off] пәрменін таңдаңыз. Мәліметтерді «Bluetooth параметрлерін реттеу» бөлімінен қараңыз.

Қоңырау шалу





Құрылғы көмегімен кез келген режимде телефон қоңырауын шалуға болады.

Ескертпе

- Телефон құрылғыға Bluetooth арқылы қосылғанына көз жеткізіңіз.

- 1 Экранның жоғарғы жағында  түймесін түртіңіз.
↳ Төру экраны көрсетіледі.



- 2 Телефон нөмірін енгізу үшін сан белгішелерін тікелей түртіңіз.
 - Соңғы енгізуді тазалау үшін  түймесін түртіңіз.
 - Бүкіл енгізуді тазалау үшін  түймесін түртіңіз.
 - Алдыңғы экранға оралу үшін  түймесін түртіңіз.
- 3 Қоңырау шалуды бастау үшін  түймесін түртіңіз.

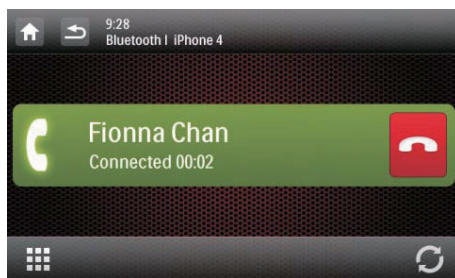

- 4 Сөйлесу кезінде пернетақтаны көрсету үшін  түймесін түртіңіз.

Қоңырауды қабылдау



Әдепкісінше барлық кіріс қоңыраулар автоматты түрде қабылданады.

Ескертпе

- [Auto Answer] параметрін [Off] күйіне орнату арқылы қоңырауларды қолмен қабылдауды таңдауға болады. Мәліметтерді «Bluetooth параметрлерін реттеу» бөлімінен қараңыз.

- 1 Кіріс қоңырау болғанда экранда [Incoming call...] көрсетіледі.



- 2 Қоңырауға жауап беру/оны қабылдау үшін  (жасыл) түймесін түрттіңіз.
- 3 Сөйлесу аяқталғанда қоңырауды аяқтау үшін  (қызыл) түймені түрттіңіз.

Кеңес

- Сондай-ақ, қоңырауға жауап беру/оны аяқтау үшін алдыңғы тақтадағы  /  түймесін басуға болады.

Телефон қоңырауын ұялы телефонға ауыстыру

Егер жолаушы кіріс қоңырауды естімеуі керек болса, қоңырауды ұялы телефонға ауыстыруға болады. Сөйлесу кезінде  түймесін басыңыз.



↳ Дауысзорайтқыштан ұялы телефонға тасымалданады.

Кеңес

- Сондай-ақ, қоңырауды ауыстыру үшін алдыңғы тақтадағы  түймесін басып тұруға болады.

Bluetooth телефон кітапшасының параметрлері

Пайдаланушыларға телефон кітапшасында сақталған нөмірді іздеуге және теруге мүмкіндік беріледі.

- 1 Экранның жоғарғы жағындағы  түймесін түрттіңіз.
↳ Теру экраны көрсетіледі.
- 2 Телефон кітапшасы режимін көрсету үшін  түймесін түрттіңіз.
↳ Телефон кітапшасын синхрондау үшін [Sync] түймесін түрттіңіз.

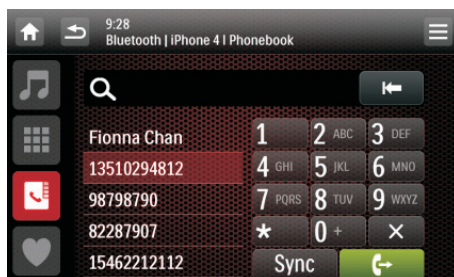



- 3 Теру керек нөмірді іздеңіз де, қоңырау шалуды бастау үшін  түймесін түрттіңіз.

Кеңес

- Жылдам іздеу үшін қажет атты/нөмірді пернетақтада енгізуге болады.

Таңдаулы қоңырау

Таңдаулы қоңыраулар тізімінен таңдаулы қоңырауды шалуға болады.

- 1 Экранның жоғарғы жағында  түймесін түрттіңіз.
↳ Теру экраны көрсетіледі.
- 2 Таңдаулы қоңыраулар тізімін көрсету үшін  түймесін түрттіңіз.

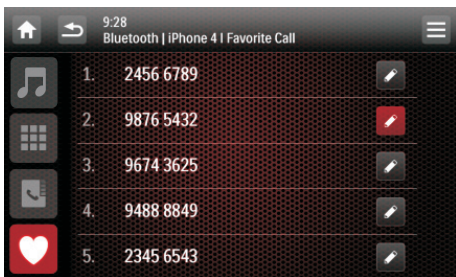

- 3 Қоңырау шалуды бастау үшін қажет нөмірді түртіңіз.

Bluetooth параметрлерін реттеу

- 1 Bluetooth мәзірінде түймесін түртіңіз.
↳ Параметрлер мәзірі көрсетіледі.

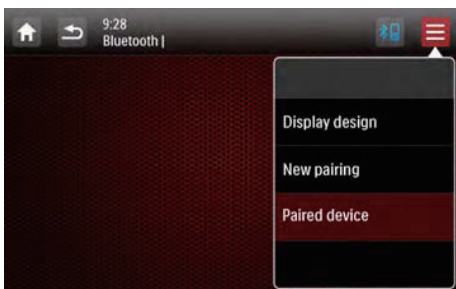

- **[Display Design]:** фонды өзгерту.
 - **[New Pairing]:** жаңа құрылғыны жұптастыру.
 - **[Paired Device]:** жұптастырылған құрылғыны көрсету.
- 2 Параметрді өзгерту үшін опцияны түртіңіз.

Bluetooth құрылғыдан музыканы тыңдау

Егер жалғанған Bluetooth құрылғысы кеңейтілген дыбысты тарату профилін (A2DP) қолдаса, құрылғыда сақталған музыканы осы құрылғыда тыңдай аласыз. Егер құрылғы оған қоса, дыбысты/бейнені қашықтан басқару профилі (AVRCP) профилін қолдаса, құрылғыда сақталған музыканы ойнату үшін құрылғыдағы басқару элементтерін немесе оның қашықтан басқару құралын пайдалана аласыз.

- 1 Телефонды құрылғымен жұптастырыңыз.
- 2 Негізгі мәзірге оралу үшін пәрменін түртіңіз.
- 3 түймесін түртіңіз.
- 4 Bluetooth мәзірі көрсетіледі.
 - түймесін түрту: музыка режиміне ауысу.
 - түймесін түрту: теру экраны режиміне ауысу.
 - түймесін түрту: телефон кітапшасына ауысу.
 - түймесін түрту: таңдаулылар тізіміне ауысу.



8 iPod

ҚҰРЫЛҒЫСЫНДА ойнату

Үйлесімді iPod/iPhone

Көліктің дыбыстық жүйесі төмендегі iPod/iPhone үлгілерін қолдайды:

Мыналар үшін жасалған.

- Сенсорлы iPod (4-буын)
- Сенсорлы iPod (3-буын)
- Сенсорлы iPod (2-буын)
- Сенсорлы iPod (1-буын)
- Классикалық iPod
- iPod папо (6-буын)
- iPod нано (5-буын)
- iPod нано (4-буын)
- iPod нано (3-буын)
- iPod нано (2-буын)
- iPod нано (1-буын)

Мыналармен жұмыс істейді.

- iPhone 4
- iPhone 3GS
- iPhone 3G
- iPhone

iPod/iPhone/iPad тыңдау

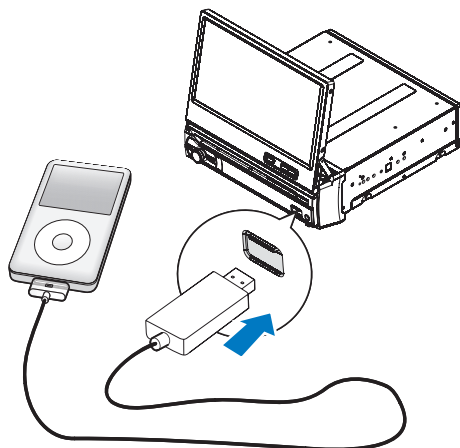

- 1 iPod/iPhone/iPad құрылғысын алдыңғы USB ұясына Apple 30 істікті USB кабелінің көмегімен жалғаңыз.
↳ Музыканы ойнату басталады.



- 2 Ойнатуды кідірту/жалғастыру үшін **||** түймесін түртіңіз.
- 3 Трекке өту үшін **◀◀** / **▶▶** түймесін түртіңіз.
- 4 Жылдам артқа/алға айналдыру үшін **◀◀** / **▶▶** түймесін түртіп ұстап тұрыңыз.
- 5 Екі басқару режимі арасында ауыстырып қосу үшін **⏮** түймесін қайта-қайта басыңыз:
 - **iPod басқару режимі:** iPod/iPhone/iPad түймелерін/сенсорлы

экранын музыканы басқару үшін пайдаланыңыз.

- **Құрылғының басқару режимі:** көліктің дыбыстық жүйесінің экранын түртіп музыканы басқарыңыз.

Трек іздеу

iPod/iPhone құрылғысынан ойнату кезінде тыңдау/көру үшін таңдаулы файлды таңдау үшін музыка/бейне файлдары арасынан іздеуге болады.

- 1 Ойнату кезінде  түймесін түртіңіз.
↳ Іздеу тізімі көрсетіледі.

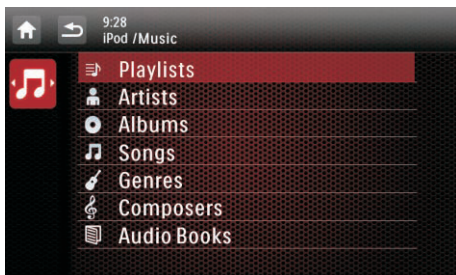

- 2 Қалтаны/файлды таңдау үшін  түймесін түртіңіз.
- 3 Қажет енді таңдау үшін экранды түртіңіз.
- 4 Ойнату үшін таңдалған әнді түртіңіз.

iPod/iPhone/iPad құрылғысын зарядтау

Көліктің дыбыстық жүйесіне жалғағанда iPod/iPhone/iPad зарядтала бастайды.

Кеңес

- Белгілі бір iPod үлгілері үшін зарядтау көрсеткіші көрсетуіне бір минутқа дейін кетуі мүмкін.



9 Дыбысты реттеу



Дыбыс деңгейін реттеу

Дыбыс деңгейін арттыру/азайту үшін  сағат тілімен/сағат тіліне кері бұраңыз.

Дауыссыз

Дыбысты өшіруге болады.



Ойнату кезінде алдыңғы тақтадағы  /  түймесін басыңыз.

- Дыбысты қалпына келтіру үшін алдыңғы тақтадағы  /  түймесін қайтадан басыңыз.

Алдын ала орнатылған эквалайзерді таңдау

- 1  түймесін түртіңіз.
↳ Ағымдағы эквалайзер параметрі көрсетіледі.



- 2 Алдын ала орнатылған эквалайзерді таңдау үшін  немесе  пәрменін түртіңіз:
 - [Custom]

- [Techno]
- [Rock]
- [Classic]
- [Jazz]
- [Optimal]
- [Flat]
- [Pop]

3 Эквалайзер параметрлерін экранда түрту арқылы реттеңіз.

- **[Bass]** басс ауқымы: (-14 және +14 арасында)
- **[Middle]** ортаңғы ауқым: (-14 және +14 арасында)
- **[Treble]** жоғарғы жиіліктер ауқымы: (-14 және +14 арасында)
- **[LPF]** төменгі жиіліктер сүзгісінің ауқымы: 60, 80, 100, 160.
- **[MPF]** ортаңғы жиіліктер сүзгісінің ауқымы: 0,5 кГц, 1,0 кГц, 1,5 кГц, 2,5 кГц.
- **[HPF]** жоғары жиіліктер сүзгісінің ауқымы: 10,0 кГц, 12,5 кГц, 15,0 кГц, 17,5 кГц.

4 Реттелген дыбыс параметрлеріне қанағаттанбасаңыз, әдепкі параметрлерді қалпына келтіру үшін  пәрменін түртіңіз.

5 Шығу үшін  түймесін түртіңіз.



3 Бәсеңдеткіш/баланс мәнін реттеу үшін + немесе - түймесін түртіңіз.

- **[Fader]** бәсеңдеткіш ауқымы: +16 және -16 арасында. (F = алдыңғы динамик, R = артқы динамик)
- **[Balance]** баланс ауқымы: -16 және +16 арасында. (L = сол жақ динамик, R = оң жақ динамик)

4  түймесін түртіңіз.

 Сабвуфер параметрі көрсетіледі.

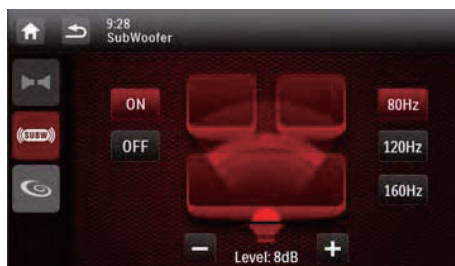

- **[Subwoofer]:** сабвуферді қосу немесе өшіру үшін экранда **[On]/[Off]** түймесін түртіңіз.
- Сабвуфердің дыбыс деңгейін таңдау үшін + немесе - түймесін түртіңіз: 0 - 14.
- **[LPF]:** сабвуфердің төменгі жиіліктер сүзгісінің ауқымын таңдау үшін экранды түртіңіз: 80, 120, 160.

5 Шығу үшін  түймесін түртіңіз.

Микшерді/балансты/сабвуферді реттеу



Дыбыс балансын алдыңғы, артқа, сол және оң жақ динамиктер және сабвуфер арасында реттеуге болады.

1 Параметрлер мәзірін көрсету үшін экранның жоғарғы жолында  пәрменін түртіңіз.

2  түймесін түртіңіз.

Музыка тыңдау аймағын қосу

Philips компаниясының инновациялық Zone технологиясы жүргізушіге немесе жолаушыларға ең жақсы динамиктер балансымен музыканы тыңдауға және әнші жасауды көздеген жандырақ кеңістіктік әсерді тыңдауға мүмкіндік береді. Көлікте ең жақсы динамик дыбысының параметрлерін алу үшін музыканы тыңдау аймағын жүргізушіден жолаушыларға ауыстыруға болады.

- 1 Параметрлер мәзірін көрсету үшін экранның жоғарғы жолында  пәрменін түртіңіз.
- 2  түймесін екі рет түртіңіз.
- 3 Музыка аймағының параметрі көрсетіледі.

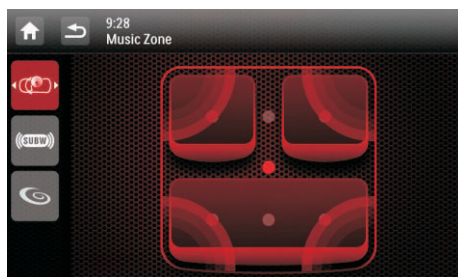



- 4 Музыка тыңдау аймағы параметрін реттеу үшін экранда түртіңіз.

FullSound қосу/өшіру.

Philips FullSound музыканы сығымдау кезінде жоғалған дыбыс егжей-тегжейлерін қалпына келтіреді. Ол музыка сигналын қанығырақ етеді, осылайша әр эмоция нюансы және музыкалық генийдің әр егжей-тегжейі бар толық дыбысты естисіз. Philips FullSound мүмкіндіктері:

- MP3 файлдарына ықшам дискіден тыңдау тәжірибесін беру
- Тереңдігі және әсері жоғарырақ, қанығырақ басқа жету
- Қысылған дыбыста жоқ кеңістіктік сезімін қалпына келтіру
- Дыбыс дәлдігін және егжей-тегжейлерді жақсарту

- 1 Параметрлер мәзірін көрсету үшін экранның жоғарғы жолында  пәрменін түртіңіз.
- 2  түймесін түртіңіз.
- 3 Толық дыбыс параметрі көрсетіледі.

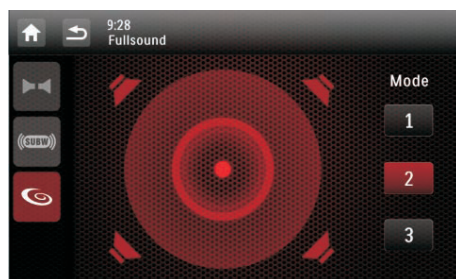

- 4 Толық дыбыс параметрін реттеу үшін экранда 1/2/3 сандарын түртіңіз.





Keңec

- Сондай-ақ, толық дыбысты іске қосу үшін экранның жоғарғы жолында  түймесін түртуге болады.

МАХ қосу/өшіру

Ойнату кезінде экранның жоғарғы жолында



☰ түймесін басыңыз.

-  (қызыл): ең жоғары дыбысты (МАХ дыбыс) қосу.
-  (сұр): ең жоғары дыбысты (МАХ дыбыс) өшіру.

DBB қосу/өшіру



DBB (динамикалық бассты күшейту) іске қосылса, төмен үндер электрондық жолмен жақсартылады.

Параметрлер арасында ауыстырып қосу үшін экранның жоғарғы жолындағы  түймесін түртіңіз.

-  (қызыл): DBB (динамикалық бассты күшейту) функциясы іске қосылады.
-  (сұр): DBB (динамикалық бассты күшейту) функциясы өшеді.

10 Параметрлерді реттеу

Жүйелік параметрлерді орнату мәзірін көрсету

- 1 Толық мәзірді көрсету үшін  >  тармағына өтіңіз.



- 2  түймесін түртіңіз.
↳ Параметрлер мәзірі көрсетіледі.

Жалпы параметрлерді реттеу

- 1  түймесін түртіңіз.



- 2 Барлық параметрлерді көру үшін жолақты төмен қарай сүйреңіз.
- 3 Опцияны таңдау үшін экранда саусағыңызды қайта-қайта жанап өтіңіз.
↳ Параметр өзгереді.

Жалпы параметрлер	Опциялар	Сипаттама
[Radio Region]		Орынға сәйкесін таңдаңыз.
[Beep]	[On]	Дыбыстық сигналды қосу. Түймені басқан сайын құрылғы дыбыстық сигнал шығарады.
	[Off]	Дыбыстық сигналды өшіру.
[Language]		OSD (экрандық дисплей) тілін таңдау.
[Calibration]		Сенсорлы экранды калибрлеу.
[Clock Mode]	[12Hr]/[24Hr]	Уақыт пішімін таңдау.
[Date]		Күнді орнату.
[Time]		Уақытты орнату.
[Parking]	[On]	Тұраққа қоуды қосу.
	[Off]	Тұраққа қоуды өшіру.
[Camera]	[PAL/NTSC]	Камера пішімін таңдау.
[Demo]	[On]	Демо режимді қосу.
	[Off]	Демо режимді өшіру.

4 Шығу үшін  түймесін түртіңіз.

Ақпараттық параметрлерді көру

1  түймесін түртіңіз.



2 Жүйенің бүкіл егжей-тегжейлі ақпаратын көру үшін жолақты төмен қарай сүйреңіз.

Навигация параметрлерін реттеу

1  түймесін түртіңіз.

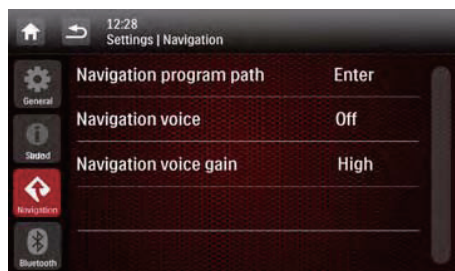

2 Опцияны таңдау үшін экранда саусағыңызды қайта-қайта жанап өтіңіз.
↳ Параметр өзгереді.

Навигация параметрлері	Опциялар	Сипаттама
[Navigation]	[On]	Навигацияны қосу.
	[Off]	Навигацияны өшіру.

[Navigation Program Path]		Навигация бағдарламасының жол режиміне қол жеткізу.
[Navigation Voice]	[On]	Навигация дауысын қосу.
	[Off]	Навигация дауысын өшіру.
[Navigation Voice Gain]	[High]	Жоғары навигация дауысын таңдау.
	[Low]	Төмен навигация дауысын таңдау.

3 Шығу үшін  түймесін түртіңіз.

Bluetooth параметрлерін реттеу

1  түймесін түртіңіз.

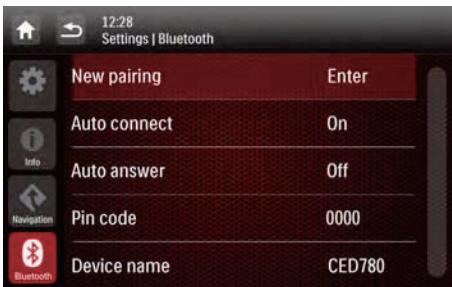

2 Параметрді өзгерту үшін қайта-қайта басыңыз.

Bluetooth параметрлері	Опциялар	Сипаттама
[New Pairing]		Жаңа құрылғыны жұптастыру.

[Auto Connect]	[On]	Егер алдын ала жұптастырылған құрылғы жұмыс ауқымында болса, жүйе алдын ала жұптастырылған құрылғыға автоматты түрде қайта қосылады.
	[Off]	Қолмен қайта қосылу керек.
[Auto Answer]	[On]	Жұптастырылған телефон қоңырауына автоматты түрде жауап беру.
	[Off]	Телефон қоңырауына қолмен жауап беру.
[Pin Code]		Көліктің ойын-сауық жүйесін басқа Bluetooth құрылғыларымен жұптастыруға арналған кодты орнату. Әдепкі код — 0000.
[Device Name]		Жұптастырылған құрылғының атауын көру.

3 Шығу үшін  түймесін түртіңіз.

11 Басқалар

Жарықтықты реттеу

- 1 Жарық реттегішінің параметрлерін реттеу үшін алдыңғы тақтадағы **DISP** түймесін қайта-қайта басыңыз.
- 2 Дисплейді өшіру үшін **DISP** түймесін басып тұрыңыз, қосу үшін қайтадан басыңыз немесе TFT экранын түртіңіз.

Артқы көрініс камерасын орнату

Егер артқы камераны жалғасаңыз, артқа жүру шамы жанғанда көліктің аудио жүйесінің экранынан камераға түсіп жатқандарды көруге болады.

↳ Артқы камерадағы сурет көрсетіледі

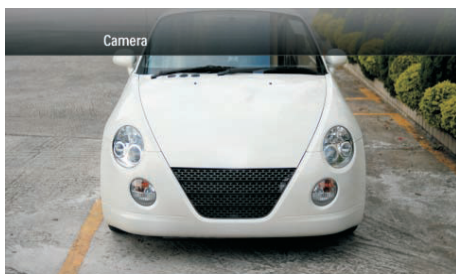

Keңес

- Әдепкі камера — NTSC жүйесі. Камераңыз NTSC жүйесі болмаса, PAL жүйесін орнату үшін параметрлер мәзіріне өтіңіз.

Дисплей дизайнын реттеу

Ойнату режимінде фондық экранды өзгертуге болады.

- 1 Кез келген режимде **≡** пәрменін түртіңіз.
↳ Параметрлер мәзірі көрсетіледі.
- 2 Опцияларды орнату үшін **[Display Design]** пәрменін түртіңіз.



- **[Wallpaper]**: экрандағы тұсқағазды өзгерту үшін түртіңіз.
- **[Visualizer]**: экрандағы визуализаторды өзгерту үшін түртіңіз.
- **[Skin]**: OSD дисплейінің түсін өзгерту үшін түртіңіз.
- **[Backlight]**: негізгі құрылғы түймесі жарығының түсін өзгерту үшін түртіңіз.

- 3 Шығу үшін **↵** түймесін түртіңіз.

Басқа құрылғыларды тыңдау

Көліктің дыбыстық жүйесіне сыртқы дыбыс/бейне құрылғысын жалғауға болады.

- 1 Көліктің дыбыстық жүйесін құрылғыға жинақтағы AV кабелімен жалғаңыз.

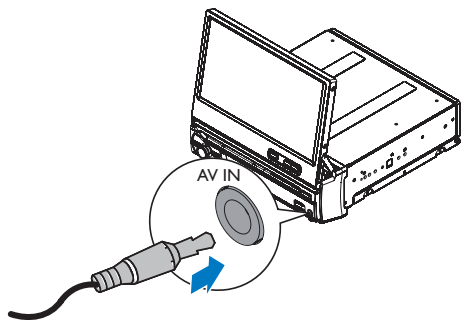

- 2 Негізгі мәзірді көрсету үшін **HOME** түймесін түртіңіз.
- 3 **[AV-IN1]** түймесін түртіңіз.
- 4 Жалғанған құрылғыны пайдалану (құрылғының пайдалану нұсқаулығын қараңыз).



Кеңес

- Егер жүйені басқа дыбыстық құрылғыларға **REAR OUT L/R** коннекторы («Сымдар диаграммасы» бөлімін қараңыз) жалғасаңыз, сол құрылғыны тыңдау үшін **[AV-IN2]** пәрменін түртіңіз.

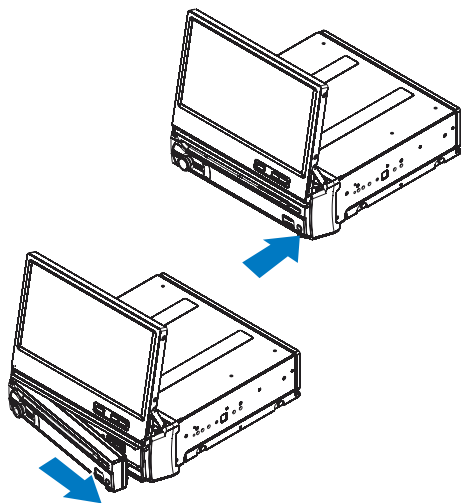

- 3 Бағыттаушынан ажырату үшін тақтаны өзіңізге қарай тартыңыз.
- 4 Кірден немесе зақымнан қорғау үшін тақтаны жинақтағы ұстау қабында сақтаңыз.

Алдыңғы тақтаны шешу

Ұрлауды болдырмау үшін алдыңғы тақтаны шешіп қоюға болады.

- 1 Тақтаны босату үшін **OPEN** түймесін басыңыз.
- 2 Тақтаның оң жағын солға қарай басыңыз.

Қалпына келтіру

Құрылғы тұрып қалса, оны қалпына келтіруге болады.

Қаламсаппен немесе ұқсас құралмен **RESET** түймесін басыңыз.

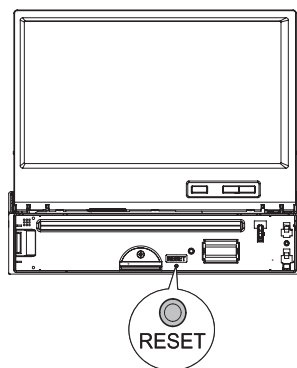

Кеңес

- Құрылғы қалпына келтірілгенде барлық параметрлер өзгеріссіз қалады.

Сақтандырғышты ауыстыру

Егер қуат жоқ болса, сақтандырғыш күйіп кеткен болуы және оны ауыстыру керек болуы мүмкін.

- 1 Құрылғыны бақылау тақтасынан шығарыңыз.
- 2 Электр жалғауларын тексеріңіз.
- 3 Күйіп кеткен сақтандырғыштың кернеуімен (15А) бірдей сақтандырғышты сатып алыңыз.
- 4 Сақтандырғышты ауыстырыңыз.

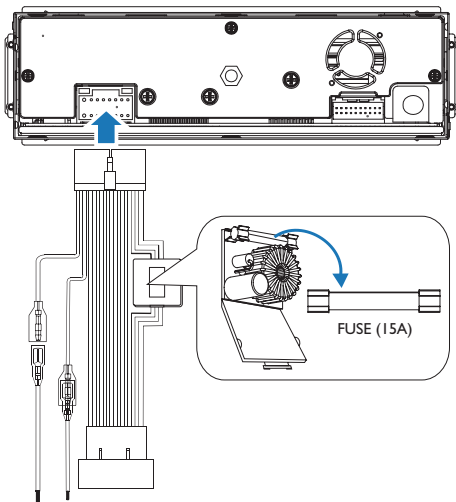

Кеңес

- Егер сақтандырғыш орната салып бірден күйіп кетсе, ішкі ақаулық болуы мүмкін. Бұл жағдайда Philips дилеріне хабарласыңыз.

12 Өнім туралы ақпарат

Ескертпе

- Өнім туралы ақпарат алдын ала ескертусіз өзгертіледі.

Жалпы ақпарат

Қуат көзі	12 В тұрақты ток (11 В - 16 В), теріс, жерге қосылады
Сақтандырғыш	15 А
Динамиктің қолайлы кедергісі	4 - 8 Ω
Ең көп қуат шығысы	50 Вт x 4 арна
Үзіліссіз қуат шығысы	24 Вт x 4 арна (4 Ω 10% T.H.D.)
Күшейткіштен бұрынғы шығыс кернеуі	2,0 В (ықшам дискіні ойнату режимі; 1 кГц, 0 дБ, 10 к Ω жүктеме)
Сабвуфердің шығыс кернеуі	2,0 В (ықшам дискіні ойнату режимі, 61 Гц, 0 дБ, 10 к Ω жүктеме)
Қосымша құрылғының кіріс деңгейі	\geq 500 мВ
Өлшемдері (Е x Б x К)	178 x 50 x 210 мм
Салмағы (негізгі құрылғы)	3,1 кг

Диск ойнатқышы

Жүйе	DVD / аудио CD / MP3 жүйесі
Жиілік жауабы	20 Гц - 20 кГц
Сигнал/шуыл арақатынасы	>75 дБ

Жалпы гармоникалық бұрмалану	1%-дан кем
Арнаны бөлу	> 55 дБ
Бейне сигналының пішімі	Тек NTSC
Бейне шығысы	1 +/- 0,2 В

Радио

Жиілік ауқымы - FM	64,0 - 108,0 МГц (50 кГц/қадам)
Жиілік ауқымы - AM(MBT)	522 - 1620 кГц (9 кГц/қадам)
Пайдаланылатын сезгіштік - FM	5 мкВ
Пайдалы сезімталдық - AM (MW)	25 мкВ

СҚД

Экран өлшемі	7,0 дюйм
Дисплейдің ажыратымдылығы	800 x 480 нүкте
Контраст қатынасы	500
Жарықтық	450 кд/м2

Bluetooth

Байланыс жүйесі	Bluetooth стандартының 2.0 нұсқасы
Шығысы	Bluetooth 2 стандартты қуат сыныбы
Ең үлкен байланыс ауқымы	Шамамен көру аясы 8 м
Жиілік жолағы	2,4 ГГц диапазоны (2,4000 ГГц - 2,4835 ГГц)
Үйлесімді Bluetooth профильдері	Хэндсфри профилі (HFP) Гарнитура профилі (HSP) Keңейтілген дыбысты тарату профилі (A2DP) Дыбысты/бейнені қашықтан басқару профилі (AVRCP)

Қолдау көрсетілетін кодектер	SBC (ішкі диапазон кодекі) SBC (ішкі диапазон кодекі)
Қабылдау Жіберу	

GPS антеннасы

Антенна	Кірістірілген керамикалық жабыны бар антенна
Желі кернеуі	50 ± 0,2 В
Қызмет ететін температура	-20 ~ +70
Салқын іске қосу	28 с (әдетте), <50 с
Ыстық іске қосу	1 с (әдетте), <3 с
Алу сезімталдығы	-141 дБм (әдетте)
Навигация сезімталдығы	-158 дБм (әдетте)
Бақылау сезімталдығы	-158 дБм (әдетте)
Антенна кабелінің ұзындығы	3,0 м
Антенна қорабының өлшемдері (Е x Б x Д)	50 x 40 x 16 мм

USB құрылғысының ойнатылатыны туралы мәліметтер

Үйлесімді USB құрылғылары:

- USB флеш жады (USB 2.0 немесе USB1.1)
- USB флеш ойнатқыштары (USB 2.0 немесе USB1.1)
- Жад карталары (SD / MMC / SDHC)

Қолданылатын USB пішімдері:

- USB немесе жад файлының пішімі: FAT16, FAT32
- MP3 арналған бит жылдамдығы (деректерді жеткізу жылдамдығы):

32-320 кбит/с және өзгертпелі бит жылдамдығы

- WMA v9 не одан бұрынғы
- 8 деңгейге дейін енгізулері бар каталогтар
- Альбомдар/қалталар саны: ең көбі 99
- Жолдар/жазылымдар саны: ең көбі 999
- ID3 тәгі, 2.0 нұсқасы немесе одан кейінгі
- Unicode UTF8 пішіміндегі файл атауы (ең үлкен ұзындығы: 128 байт)

Қолдау көрсетілетін МР3 дискінің пішімі:

- ISO9660, Joliet
- Максималды тақырып атауы: 512 (файл атауының ұзындығына байланысты)
- Максималды альбом нөмірі: 255
- Қолдау көрсетілетін үлгі жиіліктері: 32 кГц, 44,1 кГц, 48 кГц
- Қолдау көрсетілетін бит жылдамдықтары: 32-320 кбит/сек, айнымалы бит жылдамдығы

Қолдау көрсетілетін бейне пішімдері:

- DVD
- Divx



Ескертпе

- Жақсырақ ойнатуды қамтамасыз ету үшін файл өлшемі 640 x 480 жоғарырақ болмауы, кадрлар жылдамдығы 20 кадр/с, деректер жылдамдығы 500 кбит/сек жоғарырақ болмауы ұсынылады.

13 Ақаулықтарды жою



Абайлаңыз

- Бұл құрылғының сыртқы корпусын шешуші болмаңыз.

Кепілдіктің жарамдылығын сақтау үшін жүйені ешқашан өзіңіз жөндеуге әрекет жасамаңыз. Бұл құрылғыны пайдалану кезінде мәселелерге кезіккеніңіз, қызмет сұраудан бұрын төмендегі тармақтарды тексеріп шығыңыз. Егер мәселе шешілмесе, Philips веб-торабына (www.philips.com/welcome) өтіңіз. Philips компаниясына хабарласқанда, өнімнің жақында болуын және үлгі нөмірі мен сериялық нөмір көрініп тұруын қамтамасыз етіңіз.

Қуат жоқ

- Көлік қозғалтқышы іске қосылмаған. Көлік қозғалтқышын іске қосыңыз.
- Жалғаулар дұрыс емес.
- Сақтандырғыш бүлінген. Сақтандырғышты ауыстырыңыз.

Дыбыс жоқ

- Дыбыс деңгейі тым төмен. Дыбыс деңгейін реттеңіз.
- Динамик жалғаулары дұрыс емес.

Қашықтан басқару құралынан жауап жоқ

- Қашықтан басқару құралы мен құрылғы арасында кедергілер жоқ екеніне көз жеткізіңіз.
- Жақын қашықтықтан қашықтан басқару құралын тікелей құрылғыға бағыттаңыз.
- **F/R** дұрыс күйге ауыстырыңыз (алдыңғы басқару үшін **F** және артқы басқару үшін **R**).
- Функция жұмыс істемейді. Пайдалану нұсқаулығын қараңыз.
- Қашықтан басқару құралының батареясын ауыстырыңыз.

Диск ойнатылмайды

- Диск аударылып салынған. Басылған жағы жоғары қарап тұрғанына көз жеткізіңіз.
- Диск кір. Дискіні таза, жұмсақ, түксіз шүберекпен тазалаңыз. Дискіні ортасынан сыртқа қарай сүртіңіз.

- Диск ақаулы. Басқа дискіні қолданып көріңіз.
- Үйлесімді емес диск пайдаланылған. Басқа дискіні қолданып көріңіз.
- Диск рейтингі шектеу параметрінен асады. Рейтинг параметрлерін төменірек етіп өзгертіңіз.
- Дискінің аймақтық коды осы құрылғымен үйлесімді емес. Дұрыс аймақтық коды бар дискіні пайдаланыңыз.

SD немесе USB ішіндегі DivX файлын ойнату мүмкін емес

- Бұл құрылғы SD немесе USB режимінде DivX ойнатуды қолдамайды.

Кескін жоқ

- Тұраққа қою сымсыз жалғауы дұрыс емес. Сымдарды тексеріңіз.

Артқы дисплейде кескін жоқ

- DivX бейнесі ойнатылып жатқанын тексеріңіз. Солай болса, бұл қалыпты, өйткені бұл құрылғы DivX ойнату режиміндегі бейне шығысын қолдамайды.

Кескін жыпылықтайды немесе бұрмаланған

- Бейненің DVD параметрлері DVD дискісіне сәйкес емес. Бейненің DVD параметрлерін ретеніз.
- Бейне жалғауы дұрыс емес. Жалғауларды тексеріңіз.

Хабар тарату кезіндегі шуы.

- Сигналдар тым әлсіз. Күштірек сигналдары бар басқа стансаларды таңдаңыз.
- Көлік антеннасының жалғауын тексеріңіз.
- Таратылымды стереодан моноға өзгертіңіз.

Сақтаулы стансалар өшіп қалған.

- Аккумулятор кабелі дұрыс жалғанбаған. Аккумулятор кабелін әрдайым ток болатын терминалға жапқаңыз.

Сақтандырғыш күйіп кеткен

- Сақтандырғыш үлгісі дұрыс емес. Оны 15 А сақтандырғышпен ауыстырыңыз.
- Динамик сымы немесе қуат сымы жерге қосылған. Жалғауларын тексеріңіз.

Дисплейде ERR-12 көрсетіледі

- USB/SD/MMC деректер қатесі. USB құрылғысын немесе SD/SDHC картасын тексеріңіз.

Bluetooth құрылғысы туралы

Bluetooth байланысы тіпті сәтті орнағаннан кейін де жүйеде музыка ойнату мүмкін емес.

- Құрылғыны жүйемен музыка ойнату үшін қолдануға болмайды.

Bluetooth функциясы қосылған құрылғымен байланыс орнағаннан кейін дыбыс сапасы нашар.

- Bluetooth қабылдауы нашар. Құрылғыны жүйеге жақындатыңыз немесе құрылғы мен жүйенің арасындағы қандай да бір кедергіні алып тастаңыз.

Жүйеге қосылу мүмкін емес.

- Құрылғы жүйеге қажетті профильдерді қолдамайды.
- Құрылғының Bluetooth функциясы қосылмаған. Бұл функцияны қосу әдісі туралы анықтама алу үшін құрылғының пайдаланушы нұсқаулығын қараңыз.
- Жүйе жұптау режимінде емес.
- Жүйе басқа бір Bluetooth функциясы қосылған құрылғымен жұпталып қойған. Сол құрылғыны немесе барлық басқа жалғанған құрылғыны ажыратып, әрекетті қайталаңыз.

Жұптастырылған ұялы телефон үнемі қосылып, ажырайды.

- Bluetooth қабылдауы нашар. Ұялы телефонды жүйеге жақындатыңыз немесе ұялы телефон мен жүйе арасындағы кедергіні алып тастаңыз.
- Қоңырау шалғанда немесе аяқтағанда, кейбір ұялы телефондар үнемі қосылып ажырауы мүмкін. Бұл жүйенің жұмысы бұзылғанын білдірмейді.
- Кейбір ұялы телефондарда Bluetooth байланысы қуат үнемдеу мүмкіндігі ретінде автоматты түрде өшірілуі мүмкін. Бұл жүйенің жұмысы бұзылғанын білдірмейді.



Specifications are subject to change without notice
2013 © WOOX Innovations Limited. All rights reserved. Philips
and the Philips' Shield Emblem are registered trademarks of
Koninklijke Philips N.V. and are used by WOOX Innovations
Limited under license from Koninklijke Philips N.V.

CED780_51_UM_V2.0

