

Philips Streamium  
Langattomat musiikkikeskus ja -asema

WACS7500  
WAS7500

# Pikaopas



**1** Valmistelut

**2** Yhdistäminen

**3** Nauti

**PHILIPS**

# Pakkauksen sisältö



Langaton musiikkikeskus WAC7500  
(vain WACS7500-pakkauksessa)



Langaton musiikkiasema WAS7500

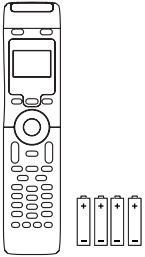

2-suuntainen  
kaukosäädin (keskusta  
varten) 4 AAA-akkua  
(vain WACS7500-  
pakkauksessa)

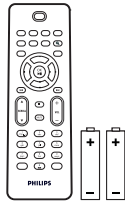

1-suuntainen  
kaukosäädin, sisältää 2  
AAA-akkua

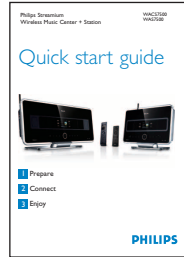

Pikaopas



Käyttöohje

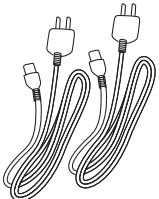

Virtajohto, 2 kpl

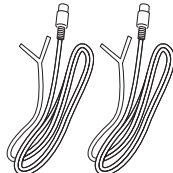

FM-antenni, 2 kpl



Ethernet-kaapeli, 1 kpl



PC Suite CD, 1 kpl

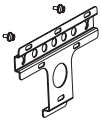

Asennustarvikkeet  
(asemaa varten)

Ennen kaukosäätimen käyttöä:

Aseta akut kuvan mukaisesti.

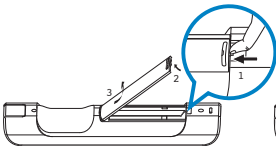

2-suuntainen kaukosäädin

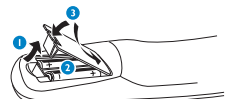
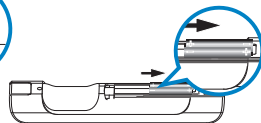

1-suuntainen kaukosäädin

# Miten tätä opasta käytetään

Haluan...

Katso sivu(t):

## Yhdistäminen:

- ... yhdistää Centerin kotiverkkoon / PC 4 **A** / **B**
- ... lisätä Stationin Centerin verkkoon 5 **C**
- ... siirtää yhdistetyn Centerin tai Stationin 5 **E**
- ... asentaa Centerin ja Stationin ilman verkkoa 5 **D**

## Tallennus / kopiointi toiseen formaattiin / kopiointi:

- ... luoda Centeriin HD-kirjaston (rip-CD:t) 8 **E**
- ... **siirtää musiikkia PC:ltä Centeriin** 4 **A** / **B** + 10 **G** / 11
- ... tallentaa musiikkia USB-laitteelle 15 **M**

## Toisto:

- ... **soittaa musiikkia Centerin kovalevyiltä (HD)** 6 **A**
- ... soittaa CD-levyjä Centerissä 7 **D**
- ... kuunnella FM-radiota 9 **F**
- ... **kuunnella Internet-radiota\*** 4 **A** / **B** + 13 **I**
- ... **suoratoistaa (streaming) musiikkia PC:ltä** 12 **H**
- ... lähettää musiikkia kaikkiin yhdistettyihin Stationeihin 14 **J**
- ... antaa musiikin seurata mukana toiseen huoneeseen 14 **K**
- ... soittaa kannettavia USB-laitteita 15 **L**

## Lisää tietoa:

- ... FAQ – Usein kysytyt kysymykset 16/17
- ... tarkistaa, mitkä laitteet ovat yhteensopivia tuotteen kanssa 17

\* Kaikki Internet -ominaisuudet tarvitsevat laajakaistayhteyden toimiakseen.

Edut

# Nauti kaikesta musiikistasi kaikissa huoneissa

## Täydellistä musiikillista nautintoa ja vapautta

### **Kaikki musiikkisi yhdessä langattomassa järjestelmässä**

- Langaton siirtäminen musiikkikeskuksen ja -aseman(asemien) sekä tietokoneen välillä
- 80GB:n kovalevy jopa 1500 CD-levyn tallentamiseen
- CD:n ja USB:n suora toisto
- Nauti Internet-radiosta
- Telakointiasema iPodille (vaihtoehtoinen)

### **Helppo navigointi ja ohjaus**

- Näytä levynkansitaide täysillä väreillä
- My Room, My Music: Kuuntele eri musiikkia joka huoneessa
- Music Broadcast: Kuuntele samaa musiikkia kaikissa kanavissa
- Music Follows Me: Ota musiikkisi mukaasi huoneesta toiseen

### **Hyvä äänenlaatu**

- Super Sound -äänipaneelilla varustetut 80W:n RMS/Keskus ja 30W:n RMS/Asema

### **Laajennettava**

- Laajenna järjestelmäsi lisäämällä jopa 5 WiFi-asemaa

## A Keskuksen ja aseman ohjauspainikkeet

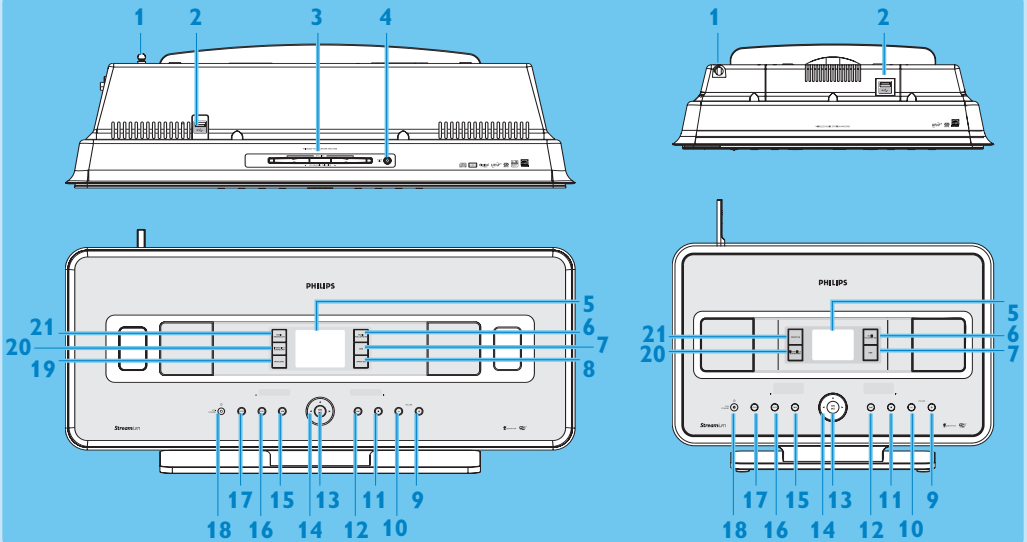

### 1 Antenni

2 USB-portti

3 Disc slot (pesä)

Aseta levy kuvapuoli ylöspäin

4 ▲ Poistaa levyn leveysestä

5 LCD

6 **MUSIC FOLLOWS ME**

7 **DBB (Dynamic Bass Boost)**

8 **SMART EQ**

9 **VOLUME +**

10 **VOLUME -**

11 ■ Pysäytys

12 ► Pikakelaukset eteenpäin

13 **OK / II**

14 ◀ / ▶ / ▲ / ▼ Navigointipainikkeet (vasen, oikea, ylös, alas)

15 ◀◀ Pikakelaukset taaksepäin

16 **MENU**

17 **HOME**

18 **ON / STANDBY / ECO STANDBY**

- Paina lyhyesti kytkeäksesi laitteeseen virran tai asettaaksesi sen valmiustilaan.
- Paina ja pidä painettuna asettaaksesi laitteen virransäästötilaan tai päälle.

19 ● **RECORD**

20 **INCR.SURR.** Surround-ääni

21 **MUSIC BROADCAST**

**SMART EQ**

**Huomio** Kuoren nurkan valaistus on design-elementti.

## B Kaukosäätimien ohjauspainikkeet

### Tärkeää!

Seuraavat ominaisuudet vaativat **1-suuntaisen kaukosäätimen** käytön.

- Internet-radion rekisteröinti
- Verkon konfigurointi
- Kappaleen tietojen muokkaus

### 2-suuntainen kaukosäädin

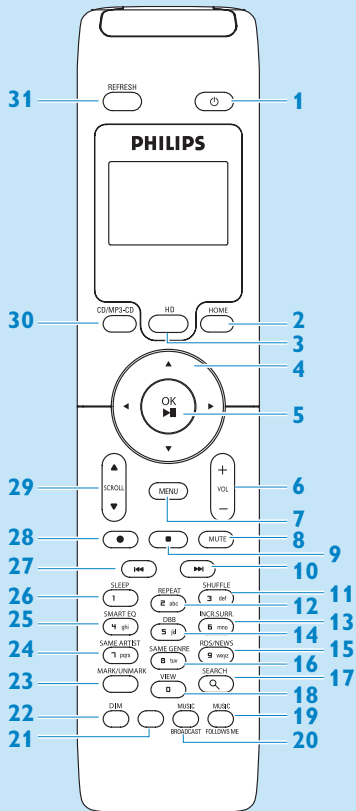

Vain WACS7500 Center + Station -  
pakkauksessa.

- 1 Päällä, Valmiustila, Virransäästötila
- 2 **HOME**
- 3 **HD** (Kovalevy)
- 4 Navigointipainikkeet
- 5 **OK, ►/II**
- 6 **VOL +, -**
- 7 **MENU**
- 8 **MUTE**
- 9 Pysäytykset
- 10 Pikakelaus eteenpäin
- 11 **SHUFFLE** (3 def)
- 12 **REPEAT** (2 abc)
- 13 **INCR.SURR.** (6 mno) Surround-ääni
- 14 **DBB** (Dynamic **B**ass **B**oost) (5 jkl)
- 15 **RDS/NEWS** (9 wxyz)
- 16 **SAME GENRE** (8 tuv)
- 17 **SEARCH** (Q)
- 18 **MARK/UNMARK** (0 \_)
- 19 **MUSIC FOLLOWS ME**
- 20 **MUSIC BROADCAST**
- 21 Spare
- 22 **DIM** (näyttö)
- 23 **VIEW**
- 24 **SAME ARTIST** (7 pqrs)
- 25 **SMART EQ** (4 ghi)
- 26 **SLEEP** (1 „?!“@-\_:;/)
- 27 Pikakelaus taaksepäin
- 28 **REC** ●
- 29 **SCROLL** ▲, ▼
- 30 **CD/MP3-CD**
- 31 **REFRESH**

## 1-suuntainen kaukosäädin

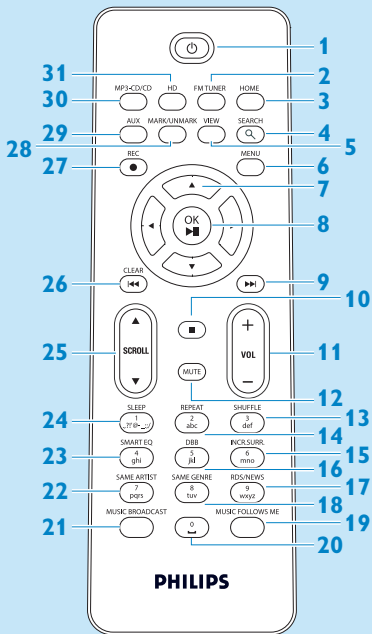

- 1 Päällä, Valmiustila, Virransäästötila
- 2 **FM TUNER** (radio)
- 3 **HOME**
- 4 **SEARCH**
- 5 **VIEW**
- 6 **MENU**
- 7 / / / Navigointipainikkeet
- 8 **OK**,
- 9 Pikakelaukset eteenpäin
- 10 Pysäytys
- 11 **VOL +, -**
- 12 **MUTE**
- 13 **SHUFFLE** (3 def)
- 14 **REPEAT** (2 abc)
- 15 **INCR.SURR.** (6 mno) Surround-ääni
- 16 **DBB** (Dynamic Bass Boost) (5 jkl)
- 17 **RDS/NEWS** (9 wxyz)
- 18 **SAME GENRE** (8 tuv)
- 19 **MUSIC FOLLOWS ME**
- 20 (0 \_)
- 21 **MUSIC BROADCAST**
- 22 **SAME ARTIST** (7 pqrs)
- 23 **SMART EQ** (4 ghi)
- 24 **SLEEP** (1 „?!“@-\_:;/)
- 25 **SCROLL** ,
- 26 Pikakelaukset taaksepäin
- 27 **REC**
- 28 **MARK/UNMARK** (0 \_)
- 29 **AUX**
- 30 **CD/MP3-CD**
- 31 **HD** (Kovalevy)

# 2 Yhdistäminen

## A Yhdistä Center virtalähteeseen

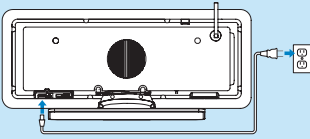

## Centerin yhdistäminen kotiverkkoon / tietokoneelle

- B** Tässä luvussa esitetään yksinkertainen tapa asettaa langaton yhteys Centerin ja kotiverkon/tietokoneen välillä. Voit lisätä 5 Stationia liitintään. Edistyneemmät asetustavat löytyvät käyttöohjeen kappaleesta Yhdistäminen tietokoneeseen.

### Kun yhdistät Centerin (ja Stationin) verkkooosi

- Voit käyttää internetradion ominaisuuksia
- Voit päivittää internetissä laiteohjelmistoja
- Tuote hakee Gracenote DB -tietokannasta viimeisimmät CD- ja kappaleetiedot (mukaanlukien levykannen haku)
- Voit siirtää musiikkia tietokoneen kovalevyltä tuotteeseen
- Voit kuunnella musiikkia UPNP:tä käyttämällä

### Liitintäesimerkki

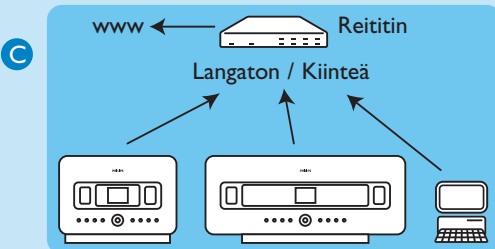

- D** Tämä on tavanomaisin kotiverkon asetus. Kotiverkkosi saattaa olla suojattu, varaa käsille verkkosalasanasi tai salausavain.

**1** Varmista, että Center on päällä.

**2** Paina **MENU**.

**3** Valitse **Settings** (Asetukset) > **Network** (Verkko) >

- **Wireless** (Langaton) (jos reitittimesi langaton ominaisuus on 802.11b/g)
  - **Wired** (Kiinteä) (jos käytät Ethernet-kaapelia yhdistämään tietokoneesi tai verkkolaitteen kotiverkkooosi)
- > Center näyttää luettelon verkoista.

**4** Valitse kotiverkkosi painamalla ▲ tai ▼ ja ►.

**5** Käytä kirjainpainikkeita salausavaimen antamisessa (jos sitä pyydetään), paina sitten 2.

**6** Valitse

- **Automatic** (Automaattinen), jos reitittimesi pystyy syöttämään IP-osoitteet ja verkkoasetukset (DHCP käytössä).
  - **Static** (Staattinen), jos sinun täytyy antaa IP-osoitteet kytkiessäsi uusia laitteita kotiverkkooosi.
- > Näytöllä lukee: **Apply Settings?** (Hyväksy asetukset?)

**7** Valitse **Yes** (Kyllä).

**8** Päätä konfigurointiprosessi painamalla ►.

Jatka seuraavan jakson mukaisesti Stationin lisäämiseksi: Stationin lisääminen Centerin verkkoon.



## E Stationin lisääminen Centerin verkkoon:

### Center:

- 1 Paina **HOME**.
- 2 Paina **▲** tai **▼** ja sitten **▶** valitaksesi **HD** (kovalevy) -tilan.
- 3 Siirry valikkoon painamalla **MENU**-painiketta.
- 4 Valitse **Station Management** (Aseman hallinta) painamalla **▲** tai **▼** ja **▶**.
- 5 Valitse **Add New Station** (Lisää uusi asema) painikkeilla **▲** tai **▼** ja **▶**.  
> Center etsii uutta Stationia.

### Stationeilla:

- 1 Yhdistä Station virtalähteeseen

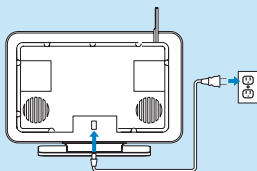

- 2 Kytke Station päälle.

Kun kytket Stationin ensimmäisen kerran päälle, valitse kieli painamalla **▲** tai **▼** ja **▶**.

Jos olet jo käyttänyt Stationia Centerin kanssa, paina **MENU**, sitten **▲** tai **▼** ja **▶** valitaksesi **Installation Mode** (Asennustilan).

- > Näytöllä lukee: **Center found** (Center löydetty)
- Näytöllä lukee: **Connecting to Center...** (Yhdistää Centeriin...)

### Center:

- 1 Kun kaikki Stationit on löydetty, paina **STOP** ■, jolloin niiden haku loppuu.  
> Center palaa HD-tilaan.

Katso tämän oppaan jakso **Laitteen sijoittaminen uudelleen**, kun haluat sijoittaa laitteen muualle.

## Jos sinulla ei ole internetyhteyttä / tietokonetta...

### Aseta Center ja Station ilman verkkoa

Voit käyttää Centeriä ja Stationia ilman verkkoyhteyttä. Seuraavassa neuvotaan, kuinka voit asettaa Centerin ja Stationin ensimmäisen kerran ilman verkkoyhteyttä.

- 1 Aseta Center ja Station vierekkäin pinnalle, joka on tarpeeksi kantava laitteille.
- 2 Kytke toimitetuilla virtajohdoilla ensin Center ja sitten Station virtalähteeseen.
- 3 Valitse kieli Centerissä ja Stationilla.  
> Asennus käynnistyy.  
Center etsii uutta Stationia.
- 4 Kun Center on löytänyt kaikki Stationit, paina **STOP** ■ Centerissä haun pysäyttämiseksi.  
> Stationin rekisteröityminen alkaa.  
Kun rekisteröityminen on onnistunut, Centerin ja kaikkien liitettyjen Stationeiden näytöllä näkyy HD-musiikki.

### Sijoita yhdistetty laite uudelleen

- 1 Paina ja pidä painettuna **⏻** vaihtaaksesi laitteen Eco Standby -tilaan.
- 2 Irrota laite virtalähteestä.
- 3 Kytke laite virtalähteeseen uudessa sijaintipaikassa.  
> Wi-Fi-yhteyks laitteiden välillä palautuu automaattisesti.

**Vinkki** Wi-Fi-yhteyden parantamiseksi käännä Wi-Fi-antennia tai muuta Centerin ja Stationin sijaintia.

# 3 Nauti

## A Soita HD-musiikkia (kovalevymusiikkia) Centerin kovalevyltä

- 1 Varmista, että laite on päällä.
- 2 Paina **HOME**-painiketta.
- 3 Paina kaukosäätimessä **HD**.
- 4 Valitse soittovaihtoehtosi painamalla **▲ ▼ ◀ ▶**.  
Demo-kappaleet on tallennettu kohdassa All tracks (kaikki kappaleet).
- 5 Aloita toisto painamalla **OK / ▶II**.
- 6 Lopeta toisto painamalla **STOP ■**.

## B Vaihda toistovalintaasi:

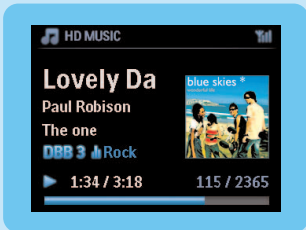

- 1 Syötä toiston aikana aiemmat valintalistat painamalla **◀** kerran tai useammin.
- 2 Valitse painamalla **▲ ▼ ◀ ▶** ja **OK / ▶II**.

## C Vaihda kaukosäädintä:

2-suuntainen kaukosäädin on asetettu ennalta toimimaan vain Centerin kanssa. Jos haluat käyttää 2-suuntaista kaukosäädintä Stationilla:

- 1 Paina ja pidä painettuna **REFRESH**, kunnes kaukosäätimen näytöllä lukee: **Select Device** (Valitse laite).
- 2 Valitse Station-ruutu painamalla **▲** tai **▼** ja **▶**.
- 3 Paina **OK**.

Katso lisätietoja käyttöohjeen kohdasta **Valmistelut: Kaukosäätimen käyttö**.

## D Soita CD-levyjä Centerissä

**Tärkeää** CD-levyjen kopiosuojauksesta johtuen ominaisuuksia Music Broadcast ja Music Follows Me ei tueta CD-toiston aikana.

Voit soittaa

- kaikkia äänitettyjä audio-CD -levyjä.
- kaikkia valmiita audio-CDR- ja CDRW-levyjä.
- MP3/WMA/m4a-CD-levyjä (CD-R/CD-RW-levyjä, joissa on MP3/WMA/m4a-tiedostoja)

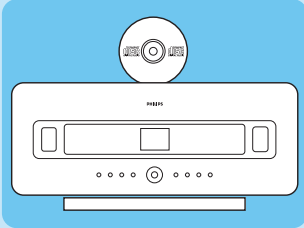

- 1 Varmista, että laite on päällä.
- 2 Aseta CD-levy Centeriin (ks. **Centerin hallintapainikkeet**) kuvapuoli ylöspäin.  
> Näytöllä näkyy lista CD-kappaleista.

CD, joka on nauhoitettu MP3/WMA/m4a -musiikkitiedostoilla:

- 1 Mene kappaleistaan painamalla ► korostetussa kansiossa.
- 2 Aloita toisto painamalla OK / ►||.
- 3 Lopeta toisto painamalla STOP ■.
- 4 Poista CD painamalla EJECT ▲.

Kaikilla muilla audiotiedostoilla nauhoitetut CD:t:

- 1 Valitse kappale tai albumi painamalla ▲ ▼ ◀ ▶.
- 2 Aloita toisto painamalla OK / ►||.
- 3 Lopeta toisto painamalla STOP ■.
- 4 Poista CD painamalla EJECT ▲.

## **E** Kokoa HD-kirjasto (pura CD-levyjä) Centerissä:

Voit koota oman musiikkikirjastosi Centerin kovalevylle purkamalla musiikkia CD-levyiltä, siirtämällä MP3/WMA/m4a -tiedostoja tietokoneelta tai nauhoittamalla radiosta tai ulkoisesta lähteestä.

**Tärkeää!** CD-musiikin purkaminen ja puretun musiikin muuntaminen MP3-tiedostomuotoon kestää jonkin aikaa.

### **CD-levyjien purkaminen**

**1** Aseta CD-levy Centeriin (ks. **Centerin hallintapainikkeet**) kuvapuoli ylöspäin.

> Näytöllä näkyy lista CD-kappaleista.

CD, joka on nauhoitettu MP3/WMA/m4a -musiikkitiedostoilla:

**1** Mene kappaleistaan painamalla ► korostetussa kansiossa.

**2** Paina **RECORD** kappaleluettelossa.

> Näytöllä näkyy lista kappaleista ruutulaatikoilla ■.

Jos haluat purkaa koko CD-levyn:

**1** Paina **RECORD**

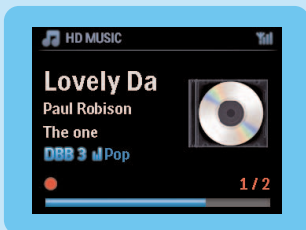

Kun haluat purkaa vain osan CD-levystä:

**1** Valitse kappaleita ja poista valintoja painamalla kaukosäätimen **MARK/UNMARK**.

**2** Paina **RECORD**

> Näytöllä näkyy purettavan kappaleen albumin nimi.

*Kun purku on valmis, Center palaa CD-tilaan.*

### **Vinkkejä:**

- Kun haluat purkaa CD-levyn toiston aikana (vain audio-CD:t), katso **käyttöohjeesta Kovalevy (HD): Musiikkikirjaston kokoaminen Centeriin**
- Nauhoittaaksesi radiosta tai ulkoisesta lähteestä, katso **käyttöohjeesta Kovalevy (HD): Musiikkikirjaston kokoaminen Centeriin**
- Muokataksesi kappaleetietoja ja siirtääksesi MP3/WMA/m4a -tiedostoja tietokoneelta käyttäen mukana toimitettua **WADMia** (Wireless Audio Device Manager), katso luku **Nauti**.

## F FM-radion kuunteleminen:

1 Varmista, että laite on päällä.

2 Paina **HOME**-painiketta.

3 Paina kaukosäätimessä **FM TUNER**.

4 Paina **MENU**.

5 Valitse **Autostore radio** (Tallenna radioasemat) painikkeilla ▲ tai ▼ ja ►.

> Kun kaikki saatavilla olevat asemat on tallennettu, ensimmäiseksi esiasetettu asema alkaa soida.

Voit tallentaa 60 esiasetettua radioasemaa muistiin (mukaanlukien enintään 10 RDS-asemaa).



Voit siirtyä radion soidessa yhdestä asemasta toiseen suoraan:

1 Paina ◀ tai ▶.

Voit valita radion soidessa listalta esiasetetun radioaseman:

1 Paina 2.

2 Valitse painikkeilla ▲ tai ▼ ja ►.

**Vinkki** Voit radion soidessa myös nauhoittaa radiosta painamalla **REC** ●.

## G Siirrä musiikkia tietokoneelta Centeriin

### Tärkeää!

- Ennen kuin jatkat, suorita kaikki kappaleen "Laitteen yhdistäminen kotiverkkoon / tietokoneeseen" vaiheet.
- Varmista, että olet asentanut toimitetun tietokoneohjelman ennen kuin alat siirtämään musiikkia tietokoneelta.

### Tietokoneen vähimmäisvaatimukset:

- Windows XP SP2 tai Vista
- Vähintään Pentium III 500MHz prosessori
- 256Mt RAM
- CD-ROM-asema
- Ethernet-adapteri (kiinteää liitäntää varten) - tai langaton verkkoadapteri 802.11 b/g (langatonta liitäntää varten)
- 500Mt vapaata kovalevytilaa

### Tietokoneohjelman asentaminen

- 1 Aseta PC Suite -CD tietokoneeseen.
- 2 Asenna **WADM**-ohjelma ohjeiden mukaisesti.
- 3 Kun suojaushälytys (Microsoft Windowsin palomuuuri) avautuu näyttöön, anna WADM-sovelluksen toimia tietokoneessa valitsemalla **Salli**.  
> *Microsoft Windowsin palomuuuri on edelleen toiminnassa ja sallii WADM:n suorittamisen.*

**Vihje** Voit myös manuaalisesti lisätä WADM-sovelluksen luotettujen ohjelmien luetteloon. Lisätietoja on Microsoft Windowsin palomuurin käyttöoppaassa.

- 4 Seuraa tietokoneen näytön ohjeita.

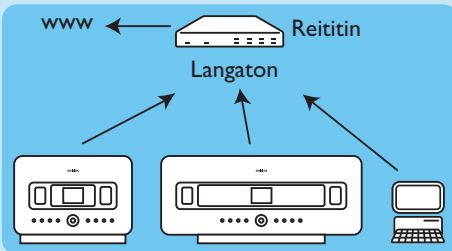

## WADM - Wireless Audio Device Manager

### WADM:n käynnistäminen

- 1 Kaksoisnapsauta WADM-kuvaketta työpöydällä.
- 2 Valitse Centerisi luettelosta.
- 3 Napsauta Connect now (Yhdistä nyt).

### Musiikin siirtäminen tietokoneeltasi Centeriin

- 1 WADM:n käynnistäminen.

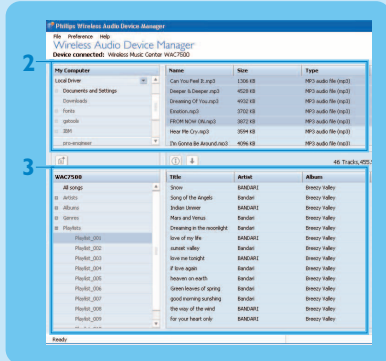

- 2 **My Dcomputer** (Oma tietokone) -paneelissa napsauta haluttua tiedostoa/kansiota, jolloin se näkyy korostettuna.
- 3 Vedä valinta **WACS7500**-paneeliin.
- 4 Kun siirrät tiedostoja, voit myös lisätä useampia tiedostoja/kansioita siirtojonoon.

## H Kuuntele musiikkia tietokoneelta

Voit kuunnella musiikkia ilman audiotiedostojen siirtämistä. Kun käytät UPnP:tä (Universal Plug and Play), voit kuunnella musiikkia tietokoneelta tai muulta palvelimelta Centerissä tai Stationilla.

### Windows XP:

- 1 Varmista, että sinulla on käyttöoikeudet tietokoneellesi.
- 2 Aseta PC Suite -CD tietokoneeseen.
- 3 Napsauta **Install Windows Media Player 11** (Asenna Windows Media Player 11) käynnistääksesi asennuksen.

### Tietokoneella:

- 1 Napsauta **Start** (Aloita) > **Programs** (Ohjelmat) > **Windows Media Player**.
- 2 Napsauta Windows Media Player -liitännässä Library (Kirjaston) alavasetovalikkoa ja valitse **More Options...** (Lisää valintoja...).
- 3 Valitse Kirjastossa **Configuring Sharing** (Konfiguroi jako).
- 4 Tarkasta **Share my media** (Jaa mediassa) medianjako ponnahdusikkunassa ja vahvista napsauttamalla OK.  
> Kun WAC7500 on yhdistetty kotiverkkoosi, se ilmestyy ikkunaan .
- 5 Napsauta WAC7500-kuvaketta.
- 6 Napsauta **Allow** (Hyväksy) ja **OK**.

### Center tai Station:

- 1 Paina **HOME**-painiketta.
- 2 Valitse UPnP-tila painikkeilla ▲ tai ▼ ja ►.  
> Näytöllä lukee: **Searching for UPnP Servers** (Hakee UPnP-palvelimia), jota seuraa luettelo mediapalvelimista.
- 3 Valitse tietokoneesi painikkeilla ▲ tai ▼ ja ►.
- 4 Paina ►.

**Vinkki** Microsoft Windows Media Player 11 -version voi ladata osoitteessa:  
<http://www.microsoft.com/windows/windowsmedia/download>.



## I Internet-radio\*

Tuote on rekisteröitävä voimassaolevalla sähköpostiosoitteella, kun Internet-toimintoa käytetään ensimmäistä kertaa:

1 Varmista, että Center / Station on kytketty päälle.

2 Varmista, että Center / Station on yhdistetty Internetiin.

3 Varmista, että sähköpostiosoite on voimassaoleva.

4 Varmista, että **käytät Stationin 1-suuntaista kaukosäädintä** rekisteröintiprosessissa.

5 Paina Centerin / Stationin **HOME**-painiketta.

6 Valitse **RADIO > INTERNET-RADIO**.

> *Internet-radion rekisteröintiruutu on näkyvässä.*

7 Paina 1-suuntaisen kaukosäätimen **ALFANUMEERISIA PAINIKKEITA** syöttääksesi voimassaolevan sähköpostiosoitteen.

8 Paina ►.

> *Näytölle tulee vahvistus, että postilaatikkoosi on lähetetty automaattinen sähköpostiviesti.*

9 Tarkista, että postilaatikkoosi on tullut sähköpostiviesti osoitteesta

**ConsumerCare@Philips.com** otsikolla **Your Streamium Registration...** (Streamium-rekisteröintisi...).

10 Noudata viestin ohjeita suorittaaksesi rekisteröintiprosessin loppuvaiheen Philips-sivustolla.

> *Center / Station näytölle tulee jälleen Radio-valikko.*

*Sähköpostiosoite on tallennettuna muistiin.*

Palaa kotivalikkoon painamalla **HOME**.

### Internet-radion kuuntelu

1 Varmista, että Center / Station on kytketty päälle.

2 Varmista, että Center / Station on yhdistetty Internetiin.

3 Paina **HOME**.

4 Valitse **RADIO > INTERNET-RADIO > USER (KÄYTTÄJÄ) > SERVICES (PALVELUT)**.

> *Lista palveluista tulee näytölle.*

5 Paina ▲/▼ valitaksesi palvelun listalta. Esimerkkejä: **RADIOIO, LIVE365**.

6 Paina ►.

7 Paina ▲/▼ valitaksesi aseman ja paina ►.

Palaa kotivalikkoon painamalla **HOME**.

\* Kaikki Internet -ominaisuudet tarvitsevat laajakaistayhteyden toimiakseen.

## J Lähetä musiikkia

Kun Center ja Stationit on kytketty päälle ja Center on HD-tilassa, voit lähettää musiikkia Centeristä kaikille yhdistetyille Stationeille.

1 Kun Centerissä soi HD-musiikki, paina MUSIC BROADCAST.

> Näytöllä näkyy kuvake  ja HD-musiikki lähettyy kaikille yhdistetyille Stationeille.

2 MUSIC BROADCAST -tilan kytkemiseksi pois päältä paina Centerissä STOP .

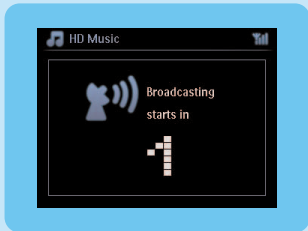

Lopeta musiikin lähetys Stationille:

1 Paina Stationilla STOP .

Aloita musiikin lähetys Stationille jälleen:

1 Paina Centerissä STOP .

2 Aloita HD-toisto Centerissä.

3 Paina Centerissä MUSIC BROADCAST.

Paina uudelleen Centerissä MUSIC BROADCAST, kun haluat ominaisuuden pois käytöstä.

**Vinkkejä** Musiikin lähetys loppuu, kun valittu albumi tai soittolista on lopussa.

## K Ota musiikki mukaan toiseen paikkaan

Kun liikut huoneesta toiseen, anna musiikin liikkua mukana Centerin ja Stationin tai Stationien välillä.

Lähdeyksikkö (Center tai Station), joka toistaa musiikkia:

1 Paina toiston aikana MUSIC FOLLOWS ME aktivoidaksesi toiminnon.

> Näytöllä näkyy kuvake .

Kohdeyksikkö, jossa haluat jatkaa musiikin kuuntelemista:

2 Varmista, että laite on päällä.

3 Paina MUSIC FOLLOWS ME.

> Toisto lakkaa lähdeyksikössä ja jatkuu kohdeyksikössä.

### Vinkkejä

- Music Follows Me poistuu automaattisesti käytöstä, ellei aktivoi MUSIC FOLLOWS ME -toimintoa kohdeyksikössä 5 minuutin sisällä.
- Valitut soittotilat säilyvät kohdeyksikössä (ks. käyttöohjeen Soittotilat TOISTA, SEKOITA).

## L Soita kannettavia USB-laitteita

Voit käyttää Centerin ja Stationin kanssa USB flash -muistia (USB 2.0 tai USB 1.1) ja USB flash -soittimia (USB 2.0 tai USB 1.1).

- 1 Kytke USB-laite Centerin / Stationin USB-liitäntään .
- 2 Varmista, että Center / Station ja USB-laite on kytketty päälle.
- 3 Paina Centerissä / Stationilla **HOME**.
- 4 Valitse **Portable** (Kannettava) > **USB**.
- 5 Aloita toisto painamalla **OK** / **▶▶**.

## M Musiikin nauhoittaminen USB-laitteisiin

- 1 Varmista, että USB-laite on yhdistetty oikein Centeriin.
- 2 Varmista, että Center ja USB-laite on kytketty päälle.
- 3 Paina kaukosäätimessä **HD**.
- 4 Valitse painikkeilla ▲ tai ▼ ja ▶▲ tai ▼ ja ▶▲ tai ▼ ja ▶▲ tai ▼ ja ▶. Syötä tarvittaessa kappaleista.
- 5 Paina **REC** ●.
- 6 Paina kaukosäätimen **MARK/UNMARK** valitaksesi nauhoitettavia kappaleita tai poistaaksesi valintoja.  
Paina ja pidä painettuna valitaksesi kaikki kappaleet / poistaaksesi kaikki valinnat.
- 7 Aloita nauhoitus painamalla **REC** ●.  
> Näytöllä näkyy teksti **transferring...** (siirtää...) ja siirrettyjen / siirrettävien kappaleiden lukumäärä.

**Vinkki** Siirretyt kappaleet tallentuvat USB-laitteen valikkoon **MUSIC** (MUSIIKKI).

# Usein kysytyjä kysymyksiä

## Ympäristöstä

<b>Q:</b> Onko olemassa lähetyksen maksimietäisyys Philipsin langattomien musiikkikeskuksen ja -asemien välillä tehokasta siirtämistä varten?	<b>A:</b> WiFi-lähetyksen maksimietäisyys on 250 m avoimilla paikoilla. Tehokkaan lähetyksen etäisyys kuitenkin lyhenee huomattavasti noin 50 - 100 m:iin kotiympäristössä, jossa on kiinteitä esteitä kuten seinä ja ovia. Jos koet lähetyso ongelmia, yritä asettaa laitteet uudelleen.
<b>Q:</b> Tarvitseko tietokoneen tai kotiverkon Philipsin langattomien musiikkikeskuksen ja -aseman käyttöä varten?	<b>A:</b> Et. Philipsin langattomat musiikkikeskus ja -asema on suunniteltu toimimaan tietokoneesta riippumattomina. Voidaan tallentaa musiikkia CD-levyiltä keskuksen musiikkikirjastoon (kovalevy) ja lähettää musiikkia asemille ilman tietokonetta tai kotiverkkoa.
<b>Q:</b> Voivatko naapurini päästä käsiksi musiikkiin, jonka olen tallentanut Philipsin langattomaan musiikkikeskukseen, jos heilläkin on Philipsin langaton musiikkiasema?	<b>A:</b> Eivät. Jokaisella Philipsin langattomalla musiikkiasemalla on oma salauskoodi, jonka tunnistaa vain Philipsin langaton musiikkikeskus asennuksen aikana.

## Tallentamisesta CD-levyiltä / Kappaleiden tiedoista

<b>Q:</b> Mitä 'Musiikin tallentaminen CD-levyiltä' tarkoittaa ja mitä toimintoja voin käyttää tallentamisen ollessa käynnissä?	<b>A:</b> 'Musiikin tallentaminen CD-levyiltä' on prosessi, jossa CD-levyn kappale muutetaan paljon pienemmäksi MP3-tiedostoksi ja lisätään langattoman musiikkikeskuksen musiikkikirjastoon (kovalevy). Langattomassa musiikkikeskuksessa 'Musiikin tallentaminen CD-levyiltä' vaatii kaksi askelta. Laite lukee ensin CD-levyn sisällön ja tallentaa sen väliaikaisesti kovalevylle. Tämän jälkeen laite muuttaa tämän väliaikaisen CD-levyn sisällön MP3-tiedostoksi. Tätä prosessia kutsutaan taustakoodaukseksi. Yhden tunnin CD-musiikkia muuttaminen kestää yhden tunnin. Tämän vaiheen aikana et voi siirtää etkä lähettää musiikkia keskuksessa, mutta voit vielä siirtää musiikkia asemilta. Ennen kuin poistat virtapistokkeen, laita aina virransäätötila päälle.
<b>Q:</b> Tarvitseeko minun päivittää Philipsin langattomassa musiikkikeskuksessa oleva Gracernote-musiikintunnistustietokanta välittömästi sen jälkeen, kun vien sen kotiin?	<b>A:</b> Ei. Valtava CD-kappaleiden tietokanta on aina esitallennettu Philipsin langattomaan musiikkikeskukseen. Tämän tietokannan pitäisi sisältää suurin osa viime kuuden kuukauden aikana julkaissuista CD-levyistä.
<b>Q:</b> Tarjoaako Philips Gracernote-musiikintunnistustietokannan päivityksiä?	<b>A:</b> Kyllä. Tarjoamme Philips Gracernote-musiikintunnistustietokannan päivityksiä neljännesvuosittain www-sivujen kautta ( <a href="http://www.club.philips.com">http://www.club.philips.com</a> ). Lataa tiedosto tietokoneeseesi ja päivitä sisäänrakennettu Gracernote-musiikintunnistustietokanta tietokoneesta käyttämällä PC Suite -CD:llä toimitettua WADM-ohjelmaa. Voit vaihtoehtoisesti polttaa ladatun tiedoston CD:lle ja asettaa CD:n keskuksen levypesään päivitystä varten.

<p><b>Q:</b> Mikä on Philips Wireless Audio Device Manager (WADM)?</p>	<p><b>A:</b> WADM:ä käytetään pääasiassa tietokoneesi musiikkikirjaston siirtämiseksi langattomaan musiikkikeskukseen. Lisäksi WADM tarjoaa myös helpon ratkaisun musiikkikirjaston ylläpitämiseen keskuksen musiikkikirjastossa kuten 'muokkaa kappaleen tietoja' -toiminto, 'luo / nimeä uudelleen soittolista' -toiminto, 'tallenna / palauta musiikkikirjasto keskuksen' -toiminto, verkkoasetukset, Gracenote-musiikintunnistuksen päivitys ja kiinteän ohjelmiston päivitys. Lisätietoja löydät manuaalista <b>Yhdistäminen tietokoneeseen</b> ja WADM help-tiedostosta.</p>
<p><b>Q:</b> Miten voin siirtää tietokoneeni musiikkikirjaston MP3/WMA -tiedostot Philipsin langattomaan musiikkikeskukseen?</p>	<p><b>A:</b> Sen jälkeen kun olet asentanut Philips Wireless Audio Device Managerin (WADM) ja yhdistänyt tietokoneesi Philipsin langattomaan musiikkikeskukseen toimitetun Ethernet-kaapelin avulla, voit käyttää tätä ohjelmistoa siirtääksesi musiikkitiedostot tietokoneestasi WADM:n 'laiteikkunaan'. Kappaleiden siirtäminen alkaa automaattisesti ja keskimääräinen kappaleen siirtoaika on 4 - 15 sekuntia.</p> <p>Ennen kuin poistat virtapistokkeen, valitse aina ja pidä painettuna , jos haluat laittaa virransäätötilan päälle.</p>
<p><b>Q:</b> Onko Philipsin langattomat musiikkikeskus ja -asema mahdollista päivittää?</p>	<p><b>A:</b> Kyllä, Philipsin langattomat musiikkikeskus ja -asema voidaan päivittää. Tämä tarkoittaa, että ne ovat valmiita mahdollisiin toimintapäivityksiin. Tarkasta säännöllisesti <a href="http://www.philips.com/support">www-sivustomme</a>, jos haluat saada uusimmat uutiset uusista ominaisuuksista ja parannuksista osoitteessa <a href="http://www.philips.com/support">http://www.philips.com/support</a></p>

## Yhteensopivuus

<p>Philips Streamium Wireless Music Products</p>	<p>Philips Wireless Music Centerit (WAC700/7000/7500, WAC3500D) ovat yhteensopivia kaikkien Philips Wireless Music Stationeiden kanssa (WAS700/7000/7500)</p>
<p>Flash-soitin</p>	<p><b>Philips</b> KEY007, KEY010, KEY013, HDD1XX (HDD100 / HDD120), SA16X (SA160 / SA164 / SA165 / SA167 / SA169), SA170, SA175, SA177, SA179, SA159, SA26X (SA261), PSA61X / PSA612, HDD084, HDD1XXX (HDD1830 / HDD1420 / HDD1620 / HDD1630 / HDD1835), HDD6XXX (HDD6320/00), SA1100/02, SA1115/02, SA12XX, SA13XX (SA1300/02), SA2000, SA40XX, SA5000, PMC7230, SA9XXX (SA9200, Flat I), SA21XX, SA31XX, SA41XX, SA51XX</p> <p><b>Apple</b> iPod Shuffle, Shuffle Gen 2, Mini, Nano Gen 1/2, Photo, Video Gen 1/2</p> <p><b>Creative</b> Zen Micro, MuVo TX FM, MuVo Micro N200, MuVo VIDZ, Zen Music.Photo Vision:M, DMPFX200</p> <p><b>Sony</b> NW-HD3, NW-E105, NW-E307</p> <p><b>iRiver</b> U10CT (0081) OR 103, H10, T10</p> <p><b>JNC</b> SSF-F302</p> <p><b>Samsung</b> YP-T7V</p> <p><b>SanDisk</b> Sansa m260</p>
<p>Flash-asema</p>	<p><b>SanDisk</b> Cruzer Flash Drive, Cruzer U3 Flash drive</p> <p><b>Sony</b> Mirco Vault Elite</p> <p><b>Toshiba</b> Flash memory U3</p> <p><b>PQI</b> PQI</p>

# Tarvitsetko apua?

## Käyttöohje

Katso Käyttöohje, joka tuli soittimen kanssa.

## Online

Vieraile osoitteessa [www.philips.com/welcome](http://www.philips.com/welcome)

## Vanhan laitteen hävittäminen



Laitte on suunniteltu ja valmistettu korkealaatuisista materiaaleista ja osista, jotka voidaan kierrättää ja uusiokäyttää.

Kun laitteessa on tämä symboli, on se EU-direktiivin 2002/96/EC alainen.

Ota selvää paikallisesta sähkö- ja elektroniikkatuotteiden keräysjärjestelmästä.

Noudata paikallisia säännöksiä, äläkä hävitä vanhoja laitteitasi normaalin kotitalousjätteen mukana.

Vanhojen laitteiden asianmukainen hävittäminen auttaa ehkäisemään mahdollisia negatiivisia ympäristö- ja terveysvaikutuksia.

Paristot sisältävät kemiallisia aineita, jotka voivat saastuttaa ympäristöä. Ne on toimitettava viralliseen keräyspisteeseen.



Specifications are subject to change without notice.  
Trademarks are the property of Koninklijke Philips Electronics N.V. or their respective owners  
© 2008 Koninklijke Philips Electronics N.V.  
All rights reserved.  
[www.philips.com](http://www.philips.com)



Printed in China  
wk8134