

Hier können Sie Ihr Produkt registrieren und Unterstützung erhalten:

www.philips.com/welcome

MCM1110



DE Benutzerhandbuch

1 Wichtig

Sicherheit

Beachten Sie folgende Sicherheitssymbole



Der „Lichtblitz“ steht für mögliche Stromschläge, die durch unisoliertes Material innerhalb des Geräts ausgelöst werden können. Entfernen Sie aus Sicherheitsgründen keinesfalls die Abdeckung des Produkts.

Das „Ausrufezeichen“ markiert Funktionen, für die Sie die beigefügten Hinweise aufmerksam lesen sollten, um Betriebs- oder Wartungsprobleme zu vermeiden.

WARNUNG: Um das Brand- und Stromschlagrisiko zu verringern, setzen Sie das Gerät keinesfalls Regen oder Feuchtigkeit aus, und stellen Sie keine mit Flüssigkeit gefüllten Objekte, wie z. B. Vasen, auf das Gerät.

ACHTUNG: Stecken Sie zum Vermeiden von Stromschlägen den breiten Stift in die breite Steckverbindung, und stecken Sie den Stecker immer vollständig in die Steckdose.

- ① Lesen Sie diese Anweisungen durch.
- ② Bewahren Sie diese Anweisungen auf.
- ③ Beachten Sie alle Warnhinweise.

- ④ Befolgen Sie alle Anweisungen.
- ⑤ Verwenden Sie dieses Gerät nicht in der Nähe von Wasser.
- ⑥ Reinigen Sie das Gerät nur mit einem trockenen Tuch.
- ⑦ Verdecken Sie keine Lüftungsöffnungen. Stellen Sie das Gerät gemäß den Vorschriften des Herstellers auf.
- ⑧ Platzieren Sie das Gerät nicht neben Wärmequellen, wie z. B. Heizkörpern, Öfen oder anderen Geräten (darunter auch Verstärker), die Wärme erzeugen.
- ⑨ Schützen Sie das Netzkabel, damit niemand auf das Kabel tritt oder es geknickt wird. Insbesondere darf dies nicht an den Steckern, an den Steckdosen oder an der Stelle geschehen, an der die Kabel das Gerät verlassen.
- ⑩ Verwenden Sie nur vom Hersteller empfohlenes Zubehör.
- ⑪ Verwenden Sie nur vom Hersteller empfohlene oder im Lieferumfang enthaltene Wagen, Ständer, Stative, Montagehalterungen oder Tische. Verschieben Sie einen Wagen vorsichtig, um Verletzungen durch Umfallen des Geräts und/oder des Wagens zu vermeiden.
- ⑫ Ziehen Sie bei Gewittern oder bei längerer Nichtverwendung des Geräts den Netzstecker.
- ⑬ Lassen Sie sämtliche Reparaturen ausschließlich von qualifiziertem Servicepersonal durchführen. Reparaturen sind notwendig, wenn das Gerät beschädigt wurde, z. B. wenn das Netzkabel oder der Netzstecker beschädigt wurden, Gegenstände in das Gerät gefallen sind, Flüssigkeit über das Gerät geschüttet wurde, das Gerät Regen oder Feuchtigkeit ausgesetzt wurde oder das Gerät nicht ordnungsgemäß funktioniert oder fallen gelassen wurde.



- 14** **WARNHINWEIS zur Batteriehandhabung:** Achten Sie auf folgende Punkte, um ein Auslaufen der Batterien zu verhindern, was zu Verletzungen, Sachschäden oder Schäden an der Fernbedienung führen kann:
- Setzen Sie die Batterien gemäß den Markierungen + und - in der Fernbedienung korrekt ein.
 - Verwenden Sie niemals zugleich alte und neue Batterien oder Batterien unterschiedlichen Typs (z. B. Zink-Kohle- und Alkali-Batterien).
 - Nehmen Sie die Batterien aus der Fernbedienung, wenn sie eine längere Zeit nicht verwendet wird.
 - Batterien (Akkus bzw. integrierte Akkus) sollten nicht starker Wärme durch Sonnenlicht, Feuer etc. ausgesetzt werden.
- 15** **Das Gerät darf nicht mit Flüssigkeiten benetzt oder bespritzt werden.**
- 16** **Auf das Gerät dürfen keine möglichen Gefahrenquellen gestellt werden (z. B. mit einer Flüssigkeit gefüllte Gegenstände, brennende Kerzen).**
- 17** **Wenn der Netzstecker (MAINS) bzw. Gerätestecker als Trennvorrichtung verwendet wird, muss die Trennvorrichtung frei zugänglich bleiben.**



Warnung

- Öffnen Sie auf keinen Fall das Gehäuse des Geräts.
- Fetten Sie niemals Teile dieses Geräts ein.
- Stellen Sie dieses Gerät niemals auf andere elektrische Geräte.
- Schauen Sie nie in den Laserstrahl im Inneren des Geräts.
- Stellen Sie zum Trennen des Geräts von der Stromversorgung den einfachen Zugriff auf Netzkabel, Stecker oder Netzteil sicher.



Achtung

- Die Verwendung von Steuerelementen, Einstellungen oder Vorgehensweisen, die von dieser Darstellung abweichen, können zu gefährlichen Strahlenbelastungen oder anderen Sicherheitsrisiken führen.

Gehörschutz

Wählen Sie eine moderate Lautstärke:

- Das Verwenden von Kopfhörern bei hoher Lautstärke kann Ihrem Gehör schaden. Dieses Produkt kann Töne in einem Dezibelbereich wiedergeben, der bei einem gesunden Menschen bereits nach weniger als einer Minute zum Gehörverlust führen kann. Der höhere Dezibelbereich ist für Personen gedacht, die bereits unter einer Beeinträchtigung ihres Hörvermögens leiden.
- Die Lautstärke kann täuschen. Die als „angenehm“ empfundene Lautstärke erhöht sich mit der Zeit. Deswegen kann es vorkommen, dass nach längerem Zuhören als „normal“ empfunden wird, was in Wirklichkeit sehr laut und für Ihr Gehör schädlich ist. Um diesen Effekt zu vermeiden, sollten Sie die Lautstärke vor der Eingewöhnung auf einen sicheren Lautstärkepegel einstellen und diese Einstellung nicht mehr verändern.

So finden Sie Ihren sicheren Lautstärkepegel:

- Stellen Sie den Lautstärkereglern auf eine geringe Lautstärke.
- Erhöhen Sie langsam die Lautstärke, bis der Ton klar und deutlich zu hören ist.

Hören Sie nur eine angemessene Zeit:

- Bei sehr intensiver Nutzung kann auch eine „sichere“ Lautstärke zu Gehörschäden führen.
- Verwenden Sie deshalb Ihre Geräte in vernünftiger Weise, und pausieren Sie in angemessenen Zeitabständen.

Beachten Sie bei der Verwendung von Kopfhörern folgende Richtlinien.

- Hören Sie nur bei angemessener Lautstärke und nur eine angemessene Zeit lang.
- Achten Sie darauf, dass Sie den Lautstärkepegel auch nach der Eingewöhnungsphase unverändert lassen.
- Stellen Sie die Lautstärke nur so hoch ein, dass Sie Umgebungsgeräusche noch wahrnehmen können.
- In potenziell gefährlichen Situationen sollten Sie sehr vorsichtig sein oder die Verwendung kurzzeitig unterbrechen. Verwenden Sie die Kopfhörer nicht, während Sie ein motorisiertes Fahrzeug führen, Fahrrad oder Skateboard fahren usw. Dies könnte für den Straßenverkehr gefährlich sein und ist in vielen Ländern verboten.

Hinweis

Änderungen oder Modifizierungen des Geräts, die nicht ausdrücklich von Philips Consumer Lifestyle genehmigt wurden, können zum Erlöschen der Betriebslaubnis führen.



Dieses Produkt entspricht den Richtlinien der Europäischen Union zu Funkstörungen.

Dieses Produkt entspricht den folgenden Richtlinien: 2004/108/EG und 2006/95/EG.



Ihr Gerät wurde unter Verwendung hochwertiger Materialien und Komponenten entwickelt und hergestellt, die recycelt und wiederverwendet werden können.



Befindet sich dieses Symbol (durchgestrichene Abfalltonne auf Rädern) auf dem Gerät, bedeutet dies, dass für dieses Gerät die Europäische Richtlinie 2002/96/EG gilt.

Informieren Sie sich über die örtlichen Bestimmungen zur getrennten Sammlung elektrischer und elektronischer Geräte.

Richten Sie sich nach den örtlichen Bestimmungen und entsorgen Sie Altgeräte nicht über Ihren Hausmüll. Durch die korrekte Entsorgung Ihrer Altgeräte werden Umwelt und Menschen vor möglichen negativen Folgen geschützt.



Ihr Produkt enthält Batterien, die der Europäischen Richtlinie 2006/66/EG unterliegen. Diese dürfen nicht mit dem normalen Hausmüll entsorgt werden. Bitte informieren Sie sich über die örtlichen Bestimmungen zur gesonderten Entsorgung von Batterien, da durch die korrekte Entsorgung Umwelt und Menschen vor möglichen negativen Folgen geschützt werden.

Umweltinformationen

Auf überflüssige Verpackung wurde verzichtet. Die Verpackung kann leicht in drei Materialtypen getrennt werden: Pappe (Karton), Styropor (Polsterung) und Polyethylen (Beutel, Schaumstoff-Schutzfolie).

Ihr Gerät besteht aus Werkstoffen, die wiederverwendet werden können, wenn das Gerät von einem spezialisierten Fachbetrieb demontiert wird. Bitte beachten Sie die örtlichen Vorschriften zur Entsorgung von Verpackungsmaterial, verbrauchten Batterien und Altgeräten.



Be responsible
Respect copyrights

Das unbefugte Kopieren von kopiergeschütztem Material wie z. B. Computerprogrammen, Dateien, Sendungen und Tonaufnahmen kann eine Urheberrechtsverletzung und somit eine Straftat darstellen. Dieses Gerät darf für solche Zwecke nicht verwendet werden.

Dieses Gerät ist mit diesem Etikett versehen:

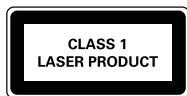

Hinweis

- Das Typenschild befindet sich auf der Geräteunterseite.

2 Ihr Mikrosystem

Herzlichen Glückwunsch zu Ihrem Kauf und willkommen bei Philips! Um die Unterstützung von Philips optimal nutzen zu können, sollten Sie Ihr Produkt unter www.philips.com/welcome registrieren.

Einführung

Mit diesem Gerät können Sie Folgendes:

- Audioinhalte von Discs, USB-Speichergeräten und anderen externen Geräten wiedergeben;
- Radiosender hören.

Sie können die Tonwiedergabe mit den folgenden Soundeffekten verbessern:

- Digital Sound Control (DSC)
- Dynamic Bass Boost (DBB)

Das Gerät unterstützt folgende Medienformate:





Lieferumfang



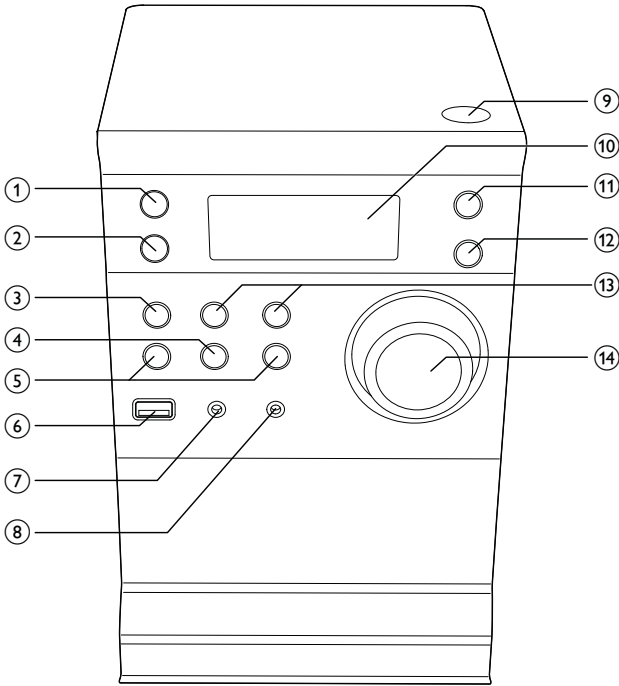

Prüfen Sie zunächst den Verpackungsinhalt:

- Hauptgerät
- 2 Lautsprecher
- Fernbedienung
- MP3-Link-Kabel
- Kurzanleitung
- Betriebsanleitung

Geräteübersicht



- ① 
 - Einschalten des Hauptgeräts
 - Wechseln in den Standby-Modus
- ② **SOURCE**
 - Auswählen einer Quelle
- ③  **STOP**
 - Stoppen der Wiedergabe oder Löschen eines Programms

- ④  **PLAY/PAUSE**
- Starten oder Unterbrechen der Wiedergabe
- ⑤  **PREVIOUS/NEXT**
- Springen zum vorherigen/nächsten Titel
 - Schnellrücklauf oder -vorlauf in einem Titel oder einer Disc
 - Stellen Sie einen Radiosender ein.
 - Einstellen der Uhrzeit
- ⑥  **USB**
- Anschließen eines USB-Speichergeräts
- ⑦ **MP3 LINK**
- Anschließen eines externen Audiogeräts
- ⑧  **HEADPHONES**
- Anschließen eines Kopfhörers.
- ⑨  **DISC TRAY**
- Öffnen/Schließen des Disc-Fachs
- ⑩ **Anzeigefeld**
- Anzeigen des aktuellen Status
- ⑪ **MODE**
- Wählen Sie auf der CD oder der USB-Quelle den Wiedergabewiederholungsmodus aus.
 - Wählen Sie auf der CD oder der USB-Quelle den Zufallswiedergabemodus aus.
- ⑫ **CLOCK**
- Einstellen der Uhr
- ⑬ **ALBUM/PRESET+/-**
- Auswählen eines voreingestellten Radiosenders
 - Springen zum vorhergehenden / nächsten Album
- ⑭ **VOLUME(Lautstärkeregl.)**
- Stellen Sie die Lautstärke ein.

Übersicht über die Fernbedienung

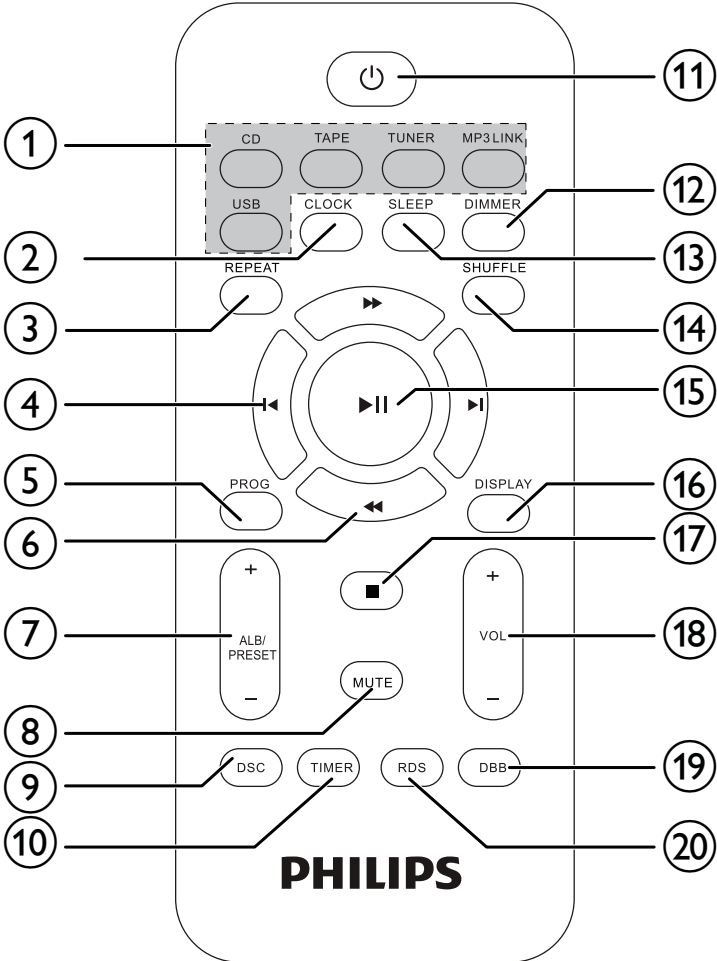

① **Tasten zum Auswählen der Quelle (CD, TAPE, TUNER, MP3 LINK, USB)**

- Auswählen einer Quelle

② **CLOCK**

- Einstellen der Uhr

③ **REPEAT**

- Auswählen eines Modus für die Wiedergabewiederholung:
Einen oder alle Titel wiederholen

④ **⏮ / ⏭**

- Springen zum vorherigen/nächsten Titel
- Stellen Sie einen Radiosender ein.
- Einstellen der Uhrzeit

⑤ **PROG**

- Programmieren von Titeln
- Programmieren von Radiosendern
- Auswählen des 12- oder 24-Stunden-Formats

⑥ **⏮⏮ / ⏭⏭**

- Schnellrücklauf oder -vorlauf in einem Titel oder einer Disc

⑦ **ALB/PRESET -/+**

- Springen zum vorhergehenden / nächsten Album
- Auswählen eines voreingestellten Radiosenders

⑧ **MUTE**



- Stummschalten der Lautstärke

⑨ **DSC**

- Auswählen einer voreingestellten Soundeinstellung: POP, JAZZ, ROCK oder CLASSIC

⑩ **TIMER**

- Einstellen des Alarm-Timers

- ⑪ 
 - Schalten Sie das Hauptgerät ein.
 - Wechseln in den Standby-Modus
- ⑫ **DIMMER**
 - Zugreifen auf Dimmereinstellungen
- ⑬ **SLEEP**
 - Einstellen des Sleep Timers
- ⑭ **SHUFFLE**
 - Wiedergeben der Titel in zufälliger Reihenfolge
- ⑮ 
 - Starten oder Unterbrechen der Wiedergabe
- ⑯ **DISPLAY**
 - Anzeigen von Wiedergabeinformationen
- ⑰ 
 - Stoppen der Wiedergabe oder Löschen eines Programms
- ⑱ **VOL +/-**
 - Stellen Sie die Lautstärke ein.
- ⑲ **DBB**
 - Aktivieren oder Deaktivieren der dynamischen Bassverstärkung
- ⑳ **RDS**
 - Für ausgewählten UKW-Radiosender: Anzeigen der RDS-Informationen

3 Erste Schritte



Achtung

- Die Verwendung von Steuerelementen, Einstellungen oder Vorgehensweisen, die von dieser Darstellung abweichen, können zu gefährlichen Strahlenbelastungen oder anderen Sicherheitsrisiken führen.

Folgen Sie den Anweisungen in diesem Kapitel immer nacheinander. Wenn Sie mit Philips Kontakt aufnehmen, werden Sie nach der Modell- und Seriennummer Ihres Geräts gefragt. Sie finden die Modell- und Seriennummer auf der Unterseite des Geräts. Notieren Sie die Nummern:

Modell-Nr. _____

Serien-Nr. _____

Anschließen der Lautsprecher



Hinweis

- Stellen Sie sicher, dass die Farben der Lautsprecherkabel mit den Farben der Anschlüsse übereinstimmen.

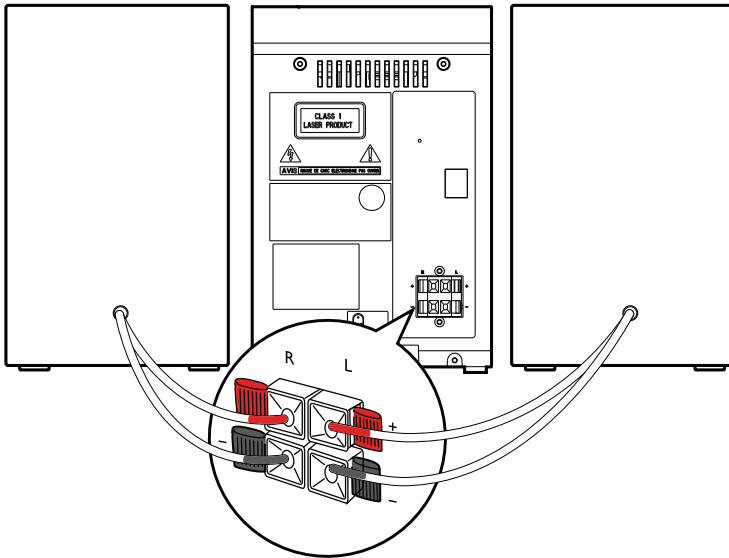

- 1 Halten Sie die Klappe gedrückt.
- 2 Führen Sie den abisolierten Teil des Kabels vollständig ein.
 - Stecken Sie die rechten Lautsprecherkabel in den Anschluss „RIGHT,, und die linken Lautsprecherkabel in den Anschluss „LEFT,, ein.
 - Stecken Sie die roten Kabel in den Anschluss „+,, und die schwarzen Kabel in den Anschluss „-,,
- 3 Lassen Sie die Klappe los.

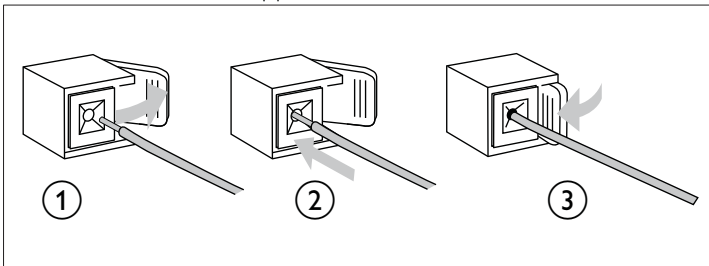

Anschließen an die Stromversorgung



Achtung

- Möglicher Produktschaden! Stellen Sie sicher, dass die Spannung der Stromversorgung mit der Spannung übereinstimmt, die auf der Rück- oder Unterseite des Geräts angegeben ist.
- Stromschlaggefahr! Ziehen Sie immer am Stecker, um das Stromkabel vom Netzanschluss zu trennen. Ziehen Sie niemals am Kabel.
- Vergewissern Sie sich vor dem Anschließen des Netzkabels, dass alle anderen Verbindungen hergestellt wurden.

Verbinden Sie das Netzkabel mit einer Steckdose.

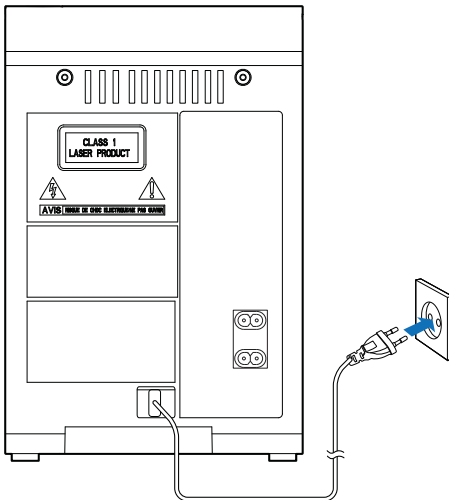

Vorbereiten der Fernbedienung



Achtung

- Explosionsgefahr! Setzen Sie die Batterien keiner großen Hitze, direktem Sonnenlicht oder Feuer aus. Werfen Sie Batterien niemals ins Feuer.
- Kann zu einer Verringerung der Akkulebensdauer führen! Kombinieren Sie keine unterschiedlichen Akkutypen.
- Möglicher Produktschaden! Entnehmen Sie die Batterien, wenn die Fernbedienung längere Zeit nicht verwendet wird.
- Es besteht Explosionsgefahr; wenn der Akku nicht ordnungsgemäß eingesetzt ist. Ersetzen Sie die Batterien nur durch Batterien desselben bzw. eines gleichwertigen Typs.

So tauschen Sie die Batterien der Fernbedienung aus:

- 1 Öffnen Sie das Batteriefach.
- 2 Setzen Sie wie abgebildet 2 AAA-Batterien mit der korrekten Polarität (+/-) ein.
- 3 Schließen Sie das Batteriefach.

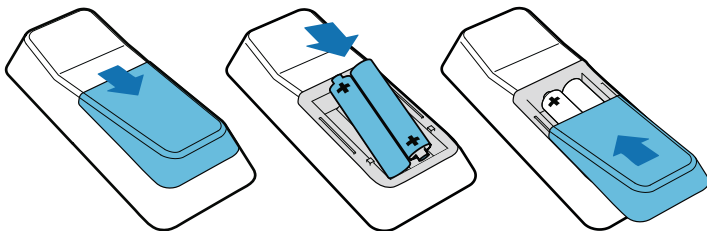

Einschalten

Drücken Sie  zum Einschalten.

↳ Das Gerät wechselt zu der zuletzt gewählten Quelle.



Tip

- Sie können auch im Standby-Modus **CD, TUNER, MP3 LINK** drücken, um die Einheit einzuschalten.

Wechseln in den Standby-Modus

Drücken Sie erneut auf , um das Gerät in den Standby-Modus zu schalten.

↳ Im Anzeigefeld wird die Uhr angezeigt (sofern eingestellt).



Hinweis

- Wenn die Einheit 15 Minuten im Ruhemodus bleibt, schaltet sie automatisch in den Standby-Modus.

Einstellen der Uhr

- 1 Halten Sie im Standby-Modus die Taste **CLOCK** auf der Fernbedienung gedrückt, um den Einstellungsmodus für die Uhr aufzurufen.
 - ↳ Das 12-/24-Stunden-Format blinkt.
- 2 Drücken Sie wiederholt **◀ / ▶**, um das Format auszuwählen.
 - ↳ Die Ziffern für die Stundenanzeige werden angezeigt und blinken.
- 3 Drücken Sie **◀ / ▶**, um die Stunden einzustellen.
- 4 Drücken Sie die Taste **CLOCK**.
 - ↳ Die Ziffern für die Minutenanzeige werden angezeigt und blinken.
- 5 Drücken Sie **◀ / ▶**, um die Minuten einzustellen.
- 6 Drücken Sie zur Bestätigung die Taste **CLOCK**.
 - Um den Uhreinstellmodus ohne Speichern zu verlassen, drücken Sie **■**.
- 7 Um die Uhr anzuzeigen, drücken Sie **CLOCK**.





Hinweis

- Nach 90 Sekunden im Ruhemodus (es wird keine Taste gedrückt), wechselt das System automatisch in den Uhreinstellmodus.

4 Wiedergabe

Grundlegende Wiedergabefunktionen

Sie können die Wiedergabe mithilfe der folgenden Funktionen steuern.

Taste	Funktion
	Halten Sie die Taste gedrückt, um während der Wiedergabe einen schnellen Vor-/Rücklauf des Titels zu starten. Lassen Sie sie los, um die Wiedergabe fortzusetzen.
	Anhalten/Fortsetzen der Wiedergabe.
INFO	Auswählen verschiedener Wiedergabeinformationen.
REPEAT	So wählen Sie einen Wiedergabewiederholungsmodus aus: [REP] (Wiederholen): Wiederholte Wiedergabe des aktuellen Titels. [REP ALL] (Alle wiederholen): Wiederholte Wiedergabe aller Titel. Drücken Sie die Taste erneut, um zur normalen Wiedergabe zurückzukehren.
SHUFFLE	Wiedergabe der Titel in zufälliger Reihenfolge. Drücken Sie die Taste erneut, um zur normalen Wiedergabe zurückzukehren.

Wiedergeben von Discs

- 1 Drücken Sie auf der Fernbedienung die Taste **CD**, um die Disc-Quelle auszuwählen.
- 2 Drücken Sie **▲** auf der Oberseite des Geräts.
↳ Das Disc-Fach öffnet sich.
- 3 Legen Sie die Disc mit der bedruckten Seite nach oben in das Fach, und drücken Sie erneut die Taste **▲**.
↳ Die Wiedergabe startet automatisch.



Tipp

- Wenn Ihr Hauptgerät nicht mit der Wiedergabe beginnt, drücken Sie **◀◀ / ▶▶**, um einen Titel auszuwählen, und drücken Sie dann **▶ ||**.

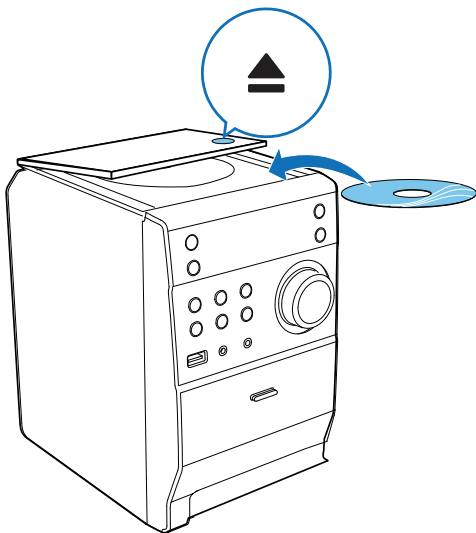



Wiedergeben von USB



Hinweis

- Vergewissern Sie sich, dass das USB-Speichergerät wiedergabefähige Audiodateien in unterstützten Formaten enthält.

- 1 Verbinden Sie den USB-Stecker eines USB-Speichergeräts mit der Buchse  am Hauptgerät.
- 2 Drücken Sie auf **USB**, um USB als Quelle auszuwählen.
 Die Anzahl aller Titel wird angezeigt.
- 3 Drücken Sie **ALB/PRESET +/-**, um einen Ordner auszuwählen.
- 4 Drücken Sie **◀ / ▶**, um eine Datei auszuwählen.
- 5 Drücken Sie die Taste **▶ ||**, um die Wiedergabe zu starten.

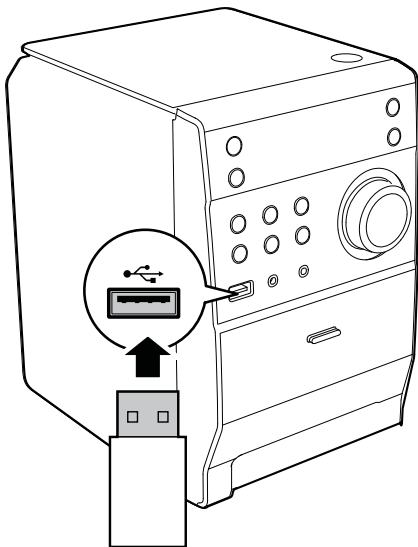



Anpassen von Toneinstellungen

Während Wiedergabe können Sie die Lautstärke mithilfe der folgenden Funktionen einstellen.

Taste	Funktion
VOL +/-	Erhöhen/Verringern der Lautstärke.
MUTE	Stummschalten/Aktivieren der Tonwiedergabe.
DBB	Aktivieren/Deaktivieren der dynamischen Bassverstärkung. Wenn DBB aktiviert ist, wird [DBB] angezeigt.
DSC	So wählen Sie Ihren gewünschten Soundeffekt aus: [POP] (Pop) [JAZZ] (Jazz) [CLASSIC] (Klassik) [ROCK] (Rock)

Programmieren von Titeln

Sie können bis zu 20 Titel programmieren.

- 1 Drücken Sie im CD- oder USB-Modus , um die Wiedergabe anzuhalten.
- 2 Drücken Sie die Taste **PROG**.
 - ↳ **[PROG]** (Programm) wird angezeigt.
- 3 Drücken Sie bei MP3/WMA-Titeln wiederholt **ALBUM/PRESET+/-**, um ein Album auszuwählen.
- 4 Drücken Sie **◀/▶**, um eine Titelnummer auszuwählen. Drücken Sie anschließend **PROG**, um die Auswahl zu bestätigen.
- 5 Wiederholen Sie die Schritte 3 und 4, um weitere Titel zu programmieren.
- 6 Drücken Sie die Taste **▶||**, um die programmierten Titel wiederzugeben.
 - ↳ Während der Wiedergabe wird **[PROG]** (Programm) angezeigt.
 - ↳ Um das Programm zu löschen, drücken Sie angehaltener Wiedergabe .

5 Empfangen von Radiosendern

Einstellen eines UKW-Radiosenders



Hinweis

- Stellen Sie sicher, dass Sie die im Lieferumfang enthaltene UKW-Antenne angeschlossen und vollständig herausgezogen haben.

- 1 Drücken Sie die Taste **TUNER**.
- 2 Halten Sie **◀◀ / ▶▶** zwei Sekunden lang gedrückt, um einen Radiosender einzustellen.
- 3 Lassen Sie die Taste los, wenn die Frequenz sich ändert.
 - ↳ Der UKW-Tuner wechselt automatisch zu einem Sender mit hoher Signalstärke.
- 4 Wiederholen Sie die Schritte 2 bis 3, um weitere Sender einzustellen.

So wählen Sie einen Sender mit schwacher Signalstärke aus:

Drücken Sie wiederholt **◀ / ▶**, bis Sie einen optimalen Empfang haben.

Automatisches Programmieren von Radiosendern



Hinweis

- Sie können maximal 20 voreingestellte Radiosender programmieren.

Drücken Sie im UKW-Tuner-Modus 3 Sekunden lang **PROG**, um die automatische Programmierung zu aktivieren.

- ↳ **[AUTO]** (Automatisch) wird angezeigt.
- ↳ Das Gerät speichert automatisch alle verfügbaren UKW-Radiosender und gibt den ersten voreingestellten Sender wieder.

Manuelles Programmieren von Radiosendern



Hinweis

- Sie können maximal 20 voreingestellte Radiosender programmieren.

- 1 Einstellen eines Radiosenders
- 2 Drücken Sie **PROG**, um den Programmiermodus zu aktivieren.
- 3 Drücken Sie **ALB/PRESET+/-**, um diesem Radiosender eine Nummer zwischen 1 und 20 zuzuweisen, und bestätigen Sie dies mit **PROG**.
 - ↳ Die Voreinstellungsnummer und die Frequenz des voreingestellten Senders werden angezeigt.
- 4 Wiederholen Sie die Schritte 2 bis 3, um weitere Sender zu programmieren.



Hinweis

- Soll ein programmierter Sender überschrieben werden, speichern Sie einen anderen Sender an seiner Stelle.

Anzeigen von RDS-Informationen

Bei RDS (Radio Data System) handelt es sich um einen Dienst, der es UKW-Sendern ermöglicht, zusätzliche Informationen zu übermitteln. Wenn Sie einen RDS-Sender einstellen, werden das RDS-Symbol und der Name des Senders angezeigt.

- 1 Einstellen eines RDS-Senders.
- 2 Drücken Sie wiederholt auf **RDS**, um folgende Informationen aufzurufen (sofern verfügbar):
 - ↳ Sendername
 - ↳ Programmart, zum Beispiel **[NEWS]** (Nachrichten), **[SPORT]** (Sport), **[POP M]** (Popmusik) usw.
 - ↳ Radio-Text
 - ↳ Frequenz

Synchronisieren der Uhrzeit mit RDS

Sie können die auf dem Gerät angezeigte Uhrzeit mit der des RDS-Radiosenders synchronisieren.

- 1 Stellen Sie einen RDS-Radiosender ein, der Zeitsignale überträgt.
- 2 Halten Sie **RDS** länger als 2 Sekunden gedrückt.
 - ↳ **[CT SYNC]** wird angezeigt, und das Gerät erkennt automatisch die RDS-Zeit.
 - ↳ Wenn das Gerät kein Zeitsignal empfängt, wird **[NO CT]** angezeigt.



Hinweis

- Die Genauigkeit der übermittelten Zeit hängt von dem RDS-Sender ab, der das Zeitsignal aussendet.

6 Weitere Funktionen

Einstellen der Alarm-Zeitschaltuhr

Dieses Gerät kann als Wecker genutzt werden. Sie können DISC, USB oder FMTUNER als Alarmquelle auswählen.



Hinweis

- Stellen Sie sicher, dass die Uhrzeit korrekt eingestellt ist.

- 1 Halten Sie im Standby-Modus **TIMER** gedrückt, bis **[TIMER SET]** (Timer einstellen) durch das Display läuft.
 - ↳ **[SELECT SOURCE]** (Quelle auswählen) wird auf dem Bildschirm angezeigt.
- 2 Drücken Sie wiederholt die Taste **SOURCE**, um eine Quelle auszuwählen: DISC, USB oder FMTUNER.
- 3 Drücken Sie zur Bestätigung die Taste **TIMER**.
 - ↳ Die Ziffern für die Stundenanzeige werden angezeigt und blinken.
- 4 Drücken Sie wiederholt **◀ / ▶** um die Stunden einzustellen, und drücken Sie dann erneut **TIMER**, um die Einstellung zu bestätigen.
 - ↳ Die Ziffern für die Minutenanzeige werden angezeigt und blinken.

- 5 Drücken Sie die Taste **⏮ / ⏭** um die Minuten einzustellen, und drücken Sie zur Bestätigung die Taste **TIMER**.

↳  wird angezeigt.

Aktivieren und Deaktivieren des Alarm-Timers

Drücken Sie im Standby-Modus wiederholt die Taste **TIMER**, um den Timer zu aktivieren oder zu deaktivieren.

↳ Bei aktiviertem Timer wird  angezeigt.



Hinweis

- Der Alarm-Timer ist im MP3 LINK-Modus nicht verfügbar.
- Wenn DISC/USB als Quelle ausgewählt ist, aber keine Disc eingelegt bzw. kein USB-Speichergerät angeschlossen ist, wechselt das System automatisch zum Tuner.

Einstellen des Sleep-Timers

Drücken Sie bei eingeschaltetem Gerät wiederholt **SLEEP**, um einen Zeitraum (in Minuten) auszuwählen.

↳ Bei aktiviertem Sleep-Timer wird **zZ** angezeigt.

↳ Um den Sleep-Timer zu deaktivieren, drücken Sie erneut **SLEEP**, bis **zZ** nicht mehr angezeigt wird.

Wiedergabe von einem externen Audiogerät

Sie können Inhalte von einem externen Audiogerät, zum Beispiel einem MP3-Player, über dieses Gerät wiedergeben.

- 1 Schließen Sie das Audiogerät an.
 - Bei Audiogeräten mit Kopfhörerbuchse:
Schließen Sie das MP3 Link-Kabel an die **MP3 LINK**-Buchse und an die Kopfhörerbuchse des Audiogeräts an.
- 2 Wählen Sie **MP3 LINK** als Quelle.
- 3 Geben Sie die Inhalte des Geräts wieder.

Verwenden von Kopfhörern

Schließen Sie einen Kopfhörer an die -Buchse des Geräts an.

7 Produktinformationen



Hinweis

- Die Produktinformationen können ohne vorherige Ankündigung geändert werden.

Technische Daten

Verstärker

Ausgangsleistung	2 X 5 W RMS
Frequenzgang	60 bis 16 kHz. ± 3 dB
Signal/Rausch-Verhältnis	> 65 dB
Aux-Eingang	0,5 V RMS 20 Kiloohm

Disc

Lasertyp	Halbleiter
Disc-Durchmesser	12 cm/8 cm
Unterstützte Disc-Typen	CD-DA, CD-R, CD-RW, MP3-CD
Audio-DAC	24 Bit/44,1 kHz
Klirrfaktor	<1 %
Frequenzgang	60 Hz – 16 kHz (44,1 kHz)
S/N Ratio	>65 dBA

Tuner

Empfangsbereich	UKW: 87,5 bis 108 MHz
Abstimmungsbereich	50 kHz
Empfindlichkeit – Mono, 26 dB S/N Ratio	< 22 dBf
Suchempfindlichkeit	< 36 dBu
Klirrfaktor	< 3 %
Signal-/Rauschverhältnis	> 45 dB

Lautsprecher

Netzspannung	100 bis 240 V, 50/60 Hz
Betriebs-Stromverbrauch	10 W
Standby-Stromverbrauch	< 1 W
Abmessungen	
- Hauptgerät (B x H x T)	150 x 227 x 208,5 mm
- Lautsprecher (B x H x T)	140 x 227 x 158,6 mm
Gewicht	
- Hauptgerät	1,265 kg
- Lautsprecher	2 x 1,063 kg

Allgemeine Informationen

Lautsprecherimpedanz	4 Ohm
Lautsprechertreiber	3,5"
Empfindlichkeit	> 82 dB/m/W

Informationen zur USB-Wiedergabefähigkeit

Kompatible USB-Speichergeräte:

- USB-Flash-Speicher (USB 2.0 oder USB 1.1)
- USB-Flash-Player (USB 2.0 oder USB 1.1)
- Speicherkarten (zusätzliches Kartenlesegerät erforderlich, damit die Daten von diesem Gerät gelesen werden können)

Unterstützte Formate:

- USB- oder Speicher-Dateiformat FAT12, FAT16, FAT32 (Abschnittsgröße: 512 Byte)
- MP3-Bitrate (Übertragungsgeschwindigkeit): 32 – 320 Kbit/s und variable Bitrate
- Die Verschachtelung von Verzeichnissen ist auf maximal 8 Ebenen beschränkt.
- Anzahl der Alben/Ordner: maximal 99
- Anzahl der Tracks/Titel: maximal 999
- ID3-Tag (Version 2.0 oder höher)
- Dateiname in Unicode UTF8 (maximale Länge: 32 Byte)

Nicht unterstützte Formate:

- Leere Alben: Ein leeres Album ist ein Album, das keine MP3/WMA-Dateien enthält.
- Nicht unterstützte Dateiformate werden übersprungen. So werden z. B. Word-Dokumente (.doc) oder MP3-Dateien mit der Erweiterung „.dlf“ ignoriert und nicht wiedergegeben.
- AAC-, WAV-, PCM-Audiodateien
- DRM-geschützte WMA-Dateien (*.wav, *.m4a, *.m4p, *.mp4, *.aac)
- WMA-Dateien

Unterstützte MP3-Discformate

- ISO9660, Joliet
- Maximale Anzahl von Titeln: 512 (je nach Länge des Dateinamens)
- Maximale Anzahl von Alben: 255
- Unterstützte Sampling-Frequenz: 32 kHz, 44,1 kHz, 48 kHz
- Unterstützte Bitraten: 32 bis 256 KBit/s, variable Bitraten

8 Fehlerbehebung



Warnung

- Öffnen Sie auf keinen Fall das Gehäuse des Geräts.

Bei eigenhändigen Reparaturversuchen verfällt die Garantie. Wenn Sie bei der Verwendung dieses Geräts Probleme feststellen, prüfen Sie bitte die folgenden Punkte, bevor Sie Serviceleistungen anfordern. Besteht das Problem auch weiterhin, besuchen Sie die Philips Website unter www.philips.com/welcome. Wenn Sie Philips kontaktieren, stellen Sie sicher, dass sich das Gerät in der Nähe befindet und die Modell- und Seriennummer verfügbar ist.

Keine Stromversorgung

- Prüfen Sie, ob der Netzstecker des Geräts ordnungsgemäß angeschlossen wurde.
- Stellen Sie sicher, dass die Steckdose an das Stromnetz angeschlossen ist.
- Die Energiesparfunktion schaltet das Gerät automatisch aus, wenn Sie innerhalb von 15 Minuten nach der Titelwiedergabe keine Taste betätigt haben.

Kein Ton oder schlechte Tonqualität

- Stellen Sie die Lautstärke ein.
- Stecken Sie die Kopfhörer aus.
- Überprüfen Sie, ob die Lautsprecher korrekt angeschlossen sind.
- Überprüfen Sie, ob die abisolierten Lautsprecherkabel eingeklemmt sind.

Die Audioausgänge für links und rechts sind vertauscht

- Überprüfen Sie die Lautsprecheranschlüsse und ihre Position.

Das Gerät reagiert nicht

- Ziehen Sie den Netzstecker, und schließen Sie ihn wieder an. Schalten Sie anschließend das Gerät erneut ein.
- Die Energiesparfunktion schaltet das System automatisch aus, wenn Sie innerhalb von 15 Minuten nach der Titelwiedergabe keine Taste betätigt haben.

Fernbedienung funktioniert nicht.

- Wählen Sie die passende Quelle zunächst über die Fernbedienung statt über das Hauptgerät aus, bevor Sie eine Funktionstaste betätigen.
- Verringern Sie den Abstand zwischen der Fernbedienung und dem Gerät.
- Achten Sie beim Einsetzen der Batterie auf die korrekte Lage der Pole („+/-“-Zeichen) gemäß Angabe.
- Tauschen Sie die Batterie aus.
- Richten Sie die Fernbedienung direkt auf den Sensor, der sich auf der Vorderseite des Geräts befindet.

Keine Disc erkannt

- Legen Sie eine Disc ein.
- Überprüfen Sie, ob die Disc vielleicht mit der Oberseite nach unten eingelegt wurde.
- Warten Sie, bis die Kondensfeuchtigkeit auf der Linse verschwunden ist.
- Reinigen oder ersetzen Sie die CD.
- Verwenden Sie eine finalisierte CD bzw. eine Disc mit dem korrekten Format.

Einige Dateien auf dem USB-Gerät werden nicht angezeigt

- Die Anzahl der Ordner oder Dateien auf dem USB-Gerät überschreitet ein bestimmtes Limit. Dies ist keine Fehlfunktion.
- Die Formate dieser Dateien werden nicht unterstützt.

USB-Gerät wird nicht unterstützt

- Das USB-Gerät ist nicht mit dem Gerät kompatibel. Versuchen Sie, ein anderes Gerät anzuschließen.

Schlechter Radioempfang

- Erhöhen Sie den Abstand vom Gerät zu Fernsehgeräten oder Videorecordern.
- Ziehen Sie die UKW-Antenne ganz heraus.

Timer funktioniert nicht

- Stellen Sie die Uhrzeit korrekt ein.
- Schalten Sie den Timer ein.

Einstellung für Uhrzeit/Timer gelöscht

- Entweder wurde das Netzkabel aus der Steckdose gezogen, oder die Stromversorgung wurde unterbrochen.
- Stellen Sie die Uhrzeit bzw. den Timer erneut ein.



© 2012 Koninklijke Philips Electronics N.V.

All rights reserved.

MCM1110_12_UM_V1.0

