

Manuel d'utilisation





PHILIPS

Philips Consumer Electronics

HK- 0711-WAS7005
(report No.)

EC DECLARATION OF CONFORMITY

We,

Philips Consumer Electronics
(*manufacturer's name*)

Philips, Glaslaan 2, 5616 JB Eindhoven, The Netherlands
(*manufacturer's address*)

declare under our responsibility that the electrical product:

Philips
(*name*)

WAS7005/12 /05
(*type or model*)

Wireless Music Station
(*product description*)

to which this declaration relates is in conformity with the following standards:

EN55013 : 2001	EN 300 328 : 2004
EN55020 : 2002	EN 301 489-1 : 2005
EN 55022: 1998	EN 301 489-17: 2002
EN 55024: 1998	EN 50371 : 2002
EN 60065: 2002	IEC Guide 112 : 2000

(*title and/or number and date of issue of the standards*)

following the provisions of R &TTE Directive 1999/5/EC (incl. 73/23/EEC & 93/68/EEC directives and is produced by a manufacturing organization on ISO 9000 level.

Eindhoven,
March 15, 2007
(*place, date*)

Eric Tijssen
Program Manager
PCE I-Lab Entertainment Solutions
(*signature, name and function*)

CE 0682 ! R&TTE Directive 1999/5/EC				
BE X	DK X	GR X	ES X	FR ✓
IE X	IT X	LU X	NL X	AT X
PT X	FI X	SE X	UK X	NO X
DE X	CH X	PL X	HU X	SK X
CZ X				

Offre écrite pour la librairie LGPL

Offre écrite pour la librairie LGPL

Ce produit inclut le Linux 2.4.27-vrsl, mis à disposition sous couvert de la licence GNU LGPL, version 2.1 (ci-dessous "la librairie").

Philips Electronics Hong Kong Ltd. offre par la présente de livrer ou de mettre à disposition, sur demande, pour un prix n'excédant pas le coût de distribution d'une source en état de marche, une copie complète et lisible par machine du code source correspondant de la Librairie, sur un support habituellement utilisé pour les échanges de logiciels.

Veillez contacter :

Responsable du développemen
BLC Audio PDCC Development
5/F., Philips Electronics Building
5 Science Park East Avenue
Hong Kong Science Park
Shatin Hong Kong

Cette offre est valable pour une période de trois ans suivant la date d'achat du produit.

Offre écrite pour le package GPL

Ce produit inclut le Linux 2.4.27-vrsl, mis à disposition sous couvert de la licence GNU GPL, version 2 (ci-dessous "le programme").

Philips Electronics Hong Kong Ltd. offre par la présente de livrer ou de mettre à disposition, sur demande, pour un prix n'excédant pas le coût de distribution d'une source en état de marche, une copie complète et lisible par machine du code source correspondant du programme, sur un support habituellement utilisé pour les échanges de logiciels.

Veillez contacter :

Responsable du développemen
BLC Audio PDCC Development
5/F., Philips Electronics Building
5 Science Park East Avenue
Hong Kong Science Park
Shatin Hong Kong

Cette offre est valable pour une période de trois ans suivant la date d'achat du produit.

Sommaire

1. Informations générales

1.1 À propos du WAS7000	6
1.2 Accessoires fournis	6
1.3 Assistance en ligne Philips	7
1.4 Informations écologiques	8
1.5 Entretien : Nettoyage du système	8
1.6 Informations de sécurité	9

2. Commandes

2.1 Les commandes sur la Station (faces supérieure et avant)	11
2.2 Télécommande	12-13
2.3 Icônes sur l'écran LCD	13

3. Installation

3.1 Positionner la Station	14
3.2 Mettre en place la connexion Wi-Fi entre la Station	14
3.3 Connexions arrières	15-16
3.3.1 Connectez les antennes	
3.3.2 Connectez un périphérique de stockage USB	
3.3.3 Connexion à des périphériques additionnels	
3.4 Utilisation de l'alimentation électrique	16

4. Préparation

4.1 Réglage de l'horloge	17
4.1.1 Viewing clock	
4.2 Utilisation de la télécommande	17-18
4.2.1 Insérer les piles dans la télécommande	
4.3 Utilisation des commandes de navigation	18
4.4 Utilisation des touches alphanumériques	18

5. Fonctions de base

5.1 Passer en veille / marche et sélectionner les fonctions	19
5.2 Passer en mode d'économies d'énergie	19
5.3 Veille auto	20
5.4 Contrôle du volume	20
5.5 MUTE	20
5.6 Contrôle du son	20-21
5.6.1 Équilibreur	
5.6.2 Réglage des basses	
5.6.3 Incredible surround	

5.7 Réglage de l'affichage	21
5.8 Sélectionner la langue	21
5.9 Veille	21
5.10 Réglage de l'alarme	22

6. HD

6.1 Jouer le disque dur (HD)	23
6.2 Sélectionner et chercher	24-25
6.2.1 Sélectionner une autre option	
6.2.2 Recherche par mot-clé	
6.2.3 Sélectionner les titres d'un artiste particulier	
6.2.4 Sélectionner les titres d'un genre particulier	
6.2.5 Sélectionner un titre d'un album en cours de lecture	
6.2.6 Trouver un passage du titre en cours durant la lecture	
6.3 Différents modes de lecture : REPEAT, SHUFFLE	25
6.4 SMART EQUALIZER	25
6.5 Voir les informations sur un titre	26
6.6 Déplacer la lecture de la musique entre les Stations	26-28
6.6.1 MUSIC FOLLOWS ME	
6.6.2 MUSIC BROADCAST	
6.7 Voir les informations du système	28

7. Radio FM

7.1 Réglage des stations radio	29
7.2 Stockage des stations radio pré-réglées	29-30
7.2.1 Autostore : programmation automatique	
7.2.2 Programmation manuelle	
7.2.3 Pour écouter une station pré-réglée	
7.3 RDS	30
7.4 NEWS	30
7.4.1 Activer NEWS	
7.4.2 Désactiver NEWS	

8. Sources externes

- 8.1 Lecture à partir du périphérique de stockage de masse USB _____ 31-32
 - 8.1.1 À propos du périphérique USB
 - 8.1.2 Lire de la musique d'un périphérique USB
- 8.2 Lire d'autres sources externes ____ 32

9. UPnP

- 9.1 UPnP (Plug and Play Universel) ____ 33
 - 9.1.1 À propos d'UPnP*
 - 9.1.2 À propos des équipements compatibles UpnP
- 9.2 Connexion au périphérique UPnP ____ 33
- 9.3 Lecture UPnP _____ 33
 - 9.3.1 Lire de la musique du périphérique UPnP

10. Configuration réseau

- 10.1 Ajouter une Station au réseau Wi-Fi du Centre _____ 34-35
 - 10.1.1 Supprimer une Station
- 10.2 Connexion à un réseau Wi-Fi externe _____ 35
 - 10.2.1 Configuration réseau sur la Station
- 10.3 Connexion à un réseau câblé externe _____ 36
 - 10.3.1 Configuration réseau sur la Station
- 10.4 Voir l'état des connexions _____ 37
 - 10.4.1 Voir les connexions à un réseau externe

11. Réinitialisation _____ 38

12. Mise à jour du microprogramme

- 12.1 Mise à jour du microprogramme_ 39

13. Dépannage _____ 40-42

14. Annexe

- 14.1 Comment monter votre Station au mur __ 43
 - 14.1.1 Les kits de montage comprennent
 - 14.1.2 Ce qu'il vous faut d'autre
 - 14.1.3 Préparation
 - 14.1.4 Monter la Station

1. Informations générales

1.1 À propos du WAS7000

Jusqu'à 5 Stations WAS7000 peuvent être connectées au Centre WAC7000.

Vous pouvez stocker jusqu'à 1500 CD audio sur le disque dur de 80 GB* du WAC7000. Toute la musique stockée peut être ensuite transférée sans fil vis Wei-Fi** du Centre vers les Stations connectées.

Vous n'avez plus besoin d'être limité à votre lecteur de CD, à votre PC ou à d'autres appareils de lecture de musique, ni d'être ennuyé par le câblage. Avec le WAS7000, vous pouvez aisément écouter votre musique favorite presque partout dans votre domicile.

** Le Wi-Fi, ou IEEE802.11 b/g est le premier standard international de l'industrie pour les réseaux sans fil à large bande. Il transfère les données numériques de gamme et de bande passante plus larges.

1.2 Accessoires fournis

- Télécommande avec 2 piles AA
- 1 antennes FM filaires
- 1 câble Ethernet
- 1 Un CD PC Suite
- 1 kits de montage

Cet ensemble est conforme aux exigences de l'Union Européenne en matière d'interférences radio.

Par la présente, Philips Consumer Electronics, BG Entertainment Solutions, déclare que ce produit WAS7000 est conforme aux exigences principales et autres dispositions pertinentes de la Directive 1999/5/EC.

La fabrication de copies non autorisées de matériels protégés contre la copie, y compris logiciels informatiques, fichiers, diffusions et enregistrements sonores, peut constituer une infraction aux lois sur la protection de la propriété intellectuelle et de ce fait un délit. Cet équipement ne devrait en aucun cas être utilisé dans de tels buts.

1.3 Assistance en ligne Philips

Les produits Philips sont conçus et fabriqués suivant les plus hautes normes de qualité. Si votre produit Philips "Connected Planet" ne fonctionne pas correctement, nous vous recommandons de consulter votre Guide Utilisateur afin de vous assurer qu'il est connecté et configuré correctement.

Afin d'augmenter votre expérience de divertissement à domicile, notre site Web de soutien "Consommateur" (www.philips.com/support) vous offre toutes les informations dont vous avez besoin pour apprécier pleinement votre produit, de même que les nouvelles additions à notre excitante gamme de produits.

Veuillez visiter le site : www.philips.com/support et entrer le nom de votre produit (WAS7000) pour voir :

- Les FAQ (questions les plus fréquentes)
- Les guides d'utilisateur et les manuels de logiciels PC les plus récents
- Les fichiers de mise à niveau du microprogramme pour le WAS7000
- Les derniers téléchargements disponibles pour PC.
- Le dépannage interactif

Comme il vous est possible de mettre votre produit à niveau, nous vous recommandons de l'enregistrer sur www.club.philips.com afin de pouvoir être immédiatement informé lorsque des mises à niveau gratuites sont disponibles.

Appréciez votre WAS7000 !

1. Informations générales

1.4 Informations écologiques

Tout matériau d'emballage superflu a été omis. Nous avons fait tout notre possible pour que l'emballage se sépare aisément en trois parties distinctes : carton (la boîte), mousse de polystyrène (tampon amortisseur) et polyéthylène (sacs, feuille de protection en mousse).

L'appareil est fait de matériaux recyclables après démontage par une entreprise spécialisée. Veuillez respecter la réglementation locale concernant l'élimination des matériaux d'emballage, piles usagées et équipement périmé.

Se débarrasser de votre produit usagé

Votre produit est conçu et fabriqué avec des matériaux et des composants de haute qualité, qui peuvent être recyclés et utilisés de nouveau.



Lorsque ce symbole d'une poubelle à roue barrée est attaché à un produit, cela signifie que le produit est couvert par la Directive Européenne 2002/96/ EC. Veuillez vous informer du système local de séparation des déchets électriques et électroniques.

Veuillez agir selon les règles locales et ne pas jeter vos produits usagés avec les déchets domestiques usuels. Jeter correctement votre produit usagé aidera à prévenir les conséquences négatives potentielles contre l'environnement et la santé humaine.

1.5 Entretien

Nettoyage du système

- Utilisez un chiffon doux légèrement imbibé d'un produit détergent doux. N'utilisez pas de produits contenant de l'alcool, de l'ammoniaque ou des abrasifs.

1.6 Informations de sécurité

- Placez le système sur une surface plane, ferme et stable.
- N'exposez pas le système, les piles ou les disques à une humidité excessive, à la pluie, à la poussière ou à des sources de chaleur intense, telles qu'appareils de chauffage ou exposition directe au soleil.
- Placez le système dans un endroit bien ventilé afin d'éviter une surchauffe interne. Laissez un espace d'au moins 10 cm (4 pouces) entre la face arrière et supérieure du système et la paroi la plus proche, et d'au moins 5 cm (2 pouces) pour les faces latérales.
- Ne couvrez jamais les fentes d'aération avec des objets tels que journaux, nappes, rideaux, etc. ; ceci empêcherait une bonne ventilation.
- Ne pas éclabousser l'appareil ou laisser de liquide s'égoutter dessus.
- Ne placez pas sur l'appareil d'objets contenant des liquides, tels que vases.
- Ne placez jamais de sources de flammes nues telles que bougies sur l'appareil.
- Les parties mécaniques de l'appareil comportent des coussinets autolubrifiants et ne doivent pas être huilées ou lubrifiées.

ATTENTION

Rayons Laser visibles et invisibles. Ne regardez pas directement le rayon laser si le capot est ouvert.

Haute tension ! N'ouvrez pas. Vous pourriez être électrocuté.

L'appareil ne contient pas de pièces réparables par l'utilisateur.

Toute modification apportée au produit peut provoquer des rayonnements électromagnétiques dangereux ou toute autre situation dangereuse

L'utilisation de commandes ou de réglages, ou de toute autre procédure que celles données dans ce document risque d'exposer l'utilisateur à une utilisation ou à des radiations dangereuses.

2. Commandes

Français

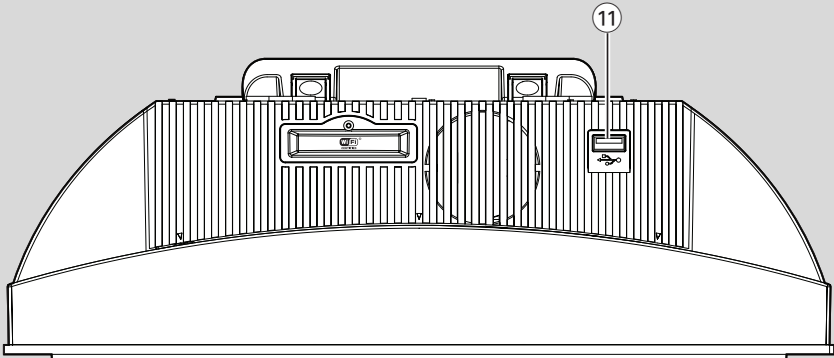
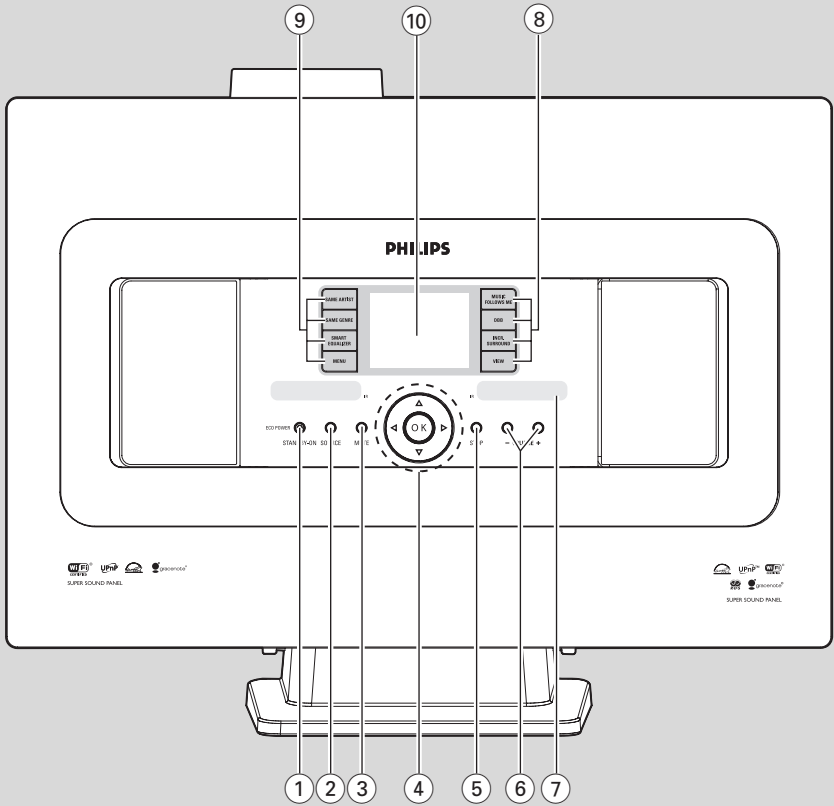

2. Commandes

2.1 Les commandes sur la Station (faces supérieure et avant)

① STANDBY-ON/ ECO POWER

- appuyez brièvement pour mettre le système en marche ou en mode veille ;
- maintenez le bouton appuyé pour mettre le système en mode d'économies d'énergie ou pour l'allumer
- Le voyant vert : s'allume en vert lorsque le système est allumé
- Le voyant rouge : s'allume lorsque l'appareil est en mode veille ou en mode économie d'énergie.

② SOURCE

- sélectionne la source sonore : HD (disque dur), Radio, USB, UPnP ou AUX
- **En mode veille:** allume l'appareil et sélectionne la source sonore : HD (disque dur), Radio, USB, UPnP ou AUX

③ MUTE

- coupe temporairement le son

④ ◀ / ▶ / ▲ / ▼

- commandes de navigation (gauche, droite, haut, bas) pour faire défiler la liste des options
- HD/USB/UPnP: retourne aux listes d'options précédente
- Radio: accède à la liste des stations pré-réglé
- ▲ / ▼
- HD/USB/UPnP: saute / cherche des titres / passages en arrière / en avant (dans l'écran de lecture) ; défilement rapide dans les listes d'options
- Radio: réglage des stations radio
- ▶
- confirme la sélection

OK

- démarre ou pause la lecture

⑤ STOP

- Permet d'interrompre la lecture.

⑥ VOLUME -, +

- règle le niveau du volume

⑦ IR

- capteur de la télécommande à infrarouge
- **Conseils utiles :**
- *Pointez toujours la télécommande en direction de ce capteur.*

⑧ MUSIC FOLLOWS ME

- HD: transfère la musique du Centre à la Station ou de la Station au Centre

MUSIC BROADCAST

- HD: diffuse la musique du Centre vers la Station

DBB (Amplificateur Dynamique de Basses)

- allume ou éteint l'amplification des basses (DBB1, DBB2, DBB3)

VIEW

- passe de l'écran lecture à la liste d'options précédente
- affiche l'horloge.

⑨ SAME ARTIST

- HD: joue tous les titres de l'artiste courant
- HD: activez le boîtier relais sans fil (consultez le manuel du boîtier relais pour plus de détails)

SAME GENRE

- HD: joue tous les titres du genre courant

SMART EQUALIZER

- HD: sélectionne les réglages du son appropriés pour le genre courant

MENU

- entre ou sort du menu de configuration

⑩ Affichage

- montre l'état du système

⑪

- prise pour le périphérique de stockage USB

2. Commandes

2.2 Télécommande

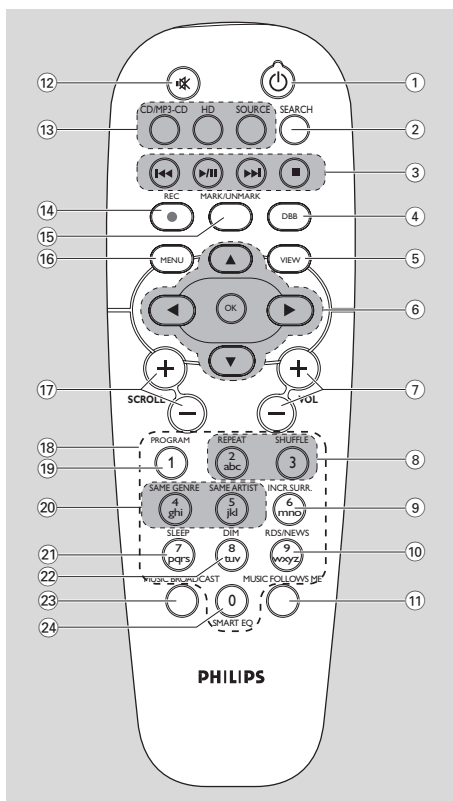

- ① **Power**
 - appuyez brièvement sur cette touche pour mettre l'appareil en marche ou en mode veille;
 - maintenez le bouton appuyé pour mettre le système en mode d'économies d'énergie ou pour l'allumer
- ② **SEARCH**
 - sélectionne la lecture aléatoire
- ③ **Navigation**
 - saute / cherche des titres / passages en arrière / en avant (dans l'écran de lecture)
 - **Entrée de texte:** efface l'entrée devant le curseur
 - démarre ou pause la lecture

- arrête la lecture ou l'enregistrement
- ④ **DBB (Dynamic Bass Boost)**
 - allume ou éteint l'amplification des basses (DBB1, DBB2, DBB3)
- ⑤ **VIEW**
 - passe de l'écran lecture à la liste d'options précédente
- ⑥ **Navigation**
 - commandes de navigation (gauche, droite, haut, bas) pour faire défiler la liste des options
 - **HD/USB/UPnP:** retourne aux listes d'options précédentes
 - **Radio:** accède à la liste des stations pré-réglées
 - **Entrée de texte:** déplace le curseur vers l'arrière
 - **HD/USB/UPnP:** saute / cherche des titres / passages en arrière / en avant (dans l'écran de lecture) ; défilement rapide dans les listes d'options
 - **Radio:** réglage des stations radio
 - confirme la sélection
 - **Entrée de texte:** confirme une entrée et fait avancer le curseur
 - confirme la sélection
 - lance la lecture
- ⑦ **VOL +, -**
 - règle le niveau du volume
- ⑧ **REPEAT**
 - sélectionne la lecture en continu
- ⑨ **SHUFFLE**
 - sélectionne la lecture aléatoire
- ⑩ **INCR. SURR.**
 - sélectionne l'effet d'ambiance (surround sound)
- ⑪ **RDS/NEWS**
 - **Radio:** sélectionne les informations RDS
 - **HD/USB/UPnP/AUX:** allume ou éteint la fonction NEWS
- ⑫ **MUSIC FOLLOWS ME**
 - **HD:** déplace la lecture de la musique entre le Centre et la Station
- ⑬ **MUTE**
 - coupe temporairement le son

13 CD/MP3-CD

(Centre WAC7000 uniquement)

HARDDISK (HD)

- sélectionne la source HD (disque dur)
- **En mode veille:** allume le système et sélectionne la source HD.

SOURCE

- sélectionne entre : Source radio, UPnP, USB or AUX (à partir d'un appareil connecté séparément)

- **En mode veille:** allume le système et sélectionne parmi les sources sonores suivantes : Radio, USB, UPnP ou une entrée audio d'un périphérique connecté séparément

14 REC (Centre WAC7000 uniquement)

15 MARK/UNMARK

(Centre WAC7000 uniquement)

16 MENU

- entre ou sort du menu de configuration

17 SCROLL + -

- fait défiler l'écran vers le haut ou vers le bas

18 Touches alphanumériques

pour entrer du texte :

19 PROGRAM

- **Radio:** pour programmer manuellement les stations radio préréglées

20 SAME GENRE

- HD: joue tous les titres du genre courant

SAME ARTIST

- HD: joue tous les titres de l'artiste courant
- HD: activez le boîtier relais sans fil (consultez le manuel du boîtier relais pour plus de détails)

21 SLEEP

- règle, affiche ou éteint le minuteur de veille

22 DIM

- change la luminosité de l'écran

23 MUSIC BROADCAST

(Centre WAC7000 uniquement)

24 SMART EQ

- HD: sélectionne les réglages du son appropriés pour le genre courant

2.3 Icônes sur l'écran LCD

Icône	Description
	Appareil connecté
	Appareil non connecté
	Musique
	Radio
	UPnP
	Mode auxiliaire
	Mode disque dur
	Mode Radio
	Mode USB
	Répéter tout
	Répéter titre
	lecture aléatoire
	Alarme
	Music broadcast
	Music follow me
	Sourdine
	News
	Veille
	Smart EQ
	Connexion WiFi
	Connexion WiFi et Ethernet

3. Installation

3.1 Positionner la Station

Avec des supports amovibles et des kits de montage mural, la Station WAS7000 peuvent être positionnés de deux façons : sur un PC de bureau grâce aux supports amovibles ou sur un mur sans les supports.



(sur un mur grâce aux supports)

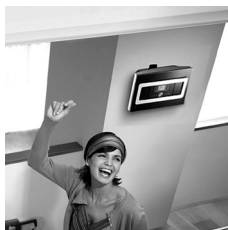

(sur un PC de bureau sans les supports)

Voir annexe sur Comment monter votre : **14.1** votre Station au mur pour en savoir plus sur le montage mural.

IMPORTANT !

- Avant de décider où et comment positionner la Station, essayez les connexions Wi-Fi et les connexions arrières afin de trouver l'endroit approprié.

3.2 Mettre en place la connexion Wi-Fi entre le Centre et la Station

Vous pouvez ajouter une station à un réseau Wi-Fi d'un Centre et d'une Station. Jusqu'à 5 stations WAS7000 peuvent être connectées au Centre WAC7000.

- 1 Lorsque vous mettez en place une connexion Wi-Fi pour la première fois, placez le Centre et la Station côte à côte sur une surface plane et ferme
- 2
 - a. Connectez le Centre à l'alimentation électrique
 - b. Connectez la Station à l'alimentation électrique
 - Installation auto/ connexion démarre
 - L'écran HD apparaît sur le Centre
 - L'écran HD apparaît sur la Station lorsque celle-ci est connectée au Centre
- 3 Débranchez le Centre et la Station
Repositionnez comme vous le souhaitez

IMPORTANT!

- Assurez-vous de mettre le Centre sous tension avant d'allumer la Station.
- Éviter d'installer entre des murs épais. Le Centre et la Station ne doivent jamais être bloqués par murs ou plus.
- Évitez de placer les appareils à proximité de grands objets métalliques.
- Avant de débrancher le cordon d'alimentation, maintenez appuyé **STANDBY-ON** pour mettre le système en mode d'économies d'énergie.

3.3 Connexions arrières

Attention :

- **Ne jamais effectuer ou modifier de connexions lorsque le matériel est sous tension.**
- **Installez la Station près d'une source de courant de manière à pouvoir atteindre facilement les prise.**

3.3.1 Connectez les antennes

- 1 Étirez l'antenne filaire et branchez-la à **FM ANTENNA** comme montré ci-dessous

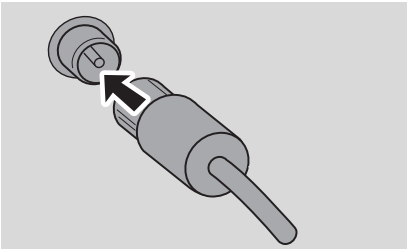

- 2 (Facultatif) Pour améliorer la réception FM, insérez la fiche de l'antenne filaire dans la prise de la rallonge (vendue séparément) comme illustré ci-dessous

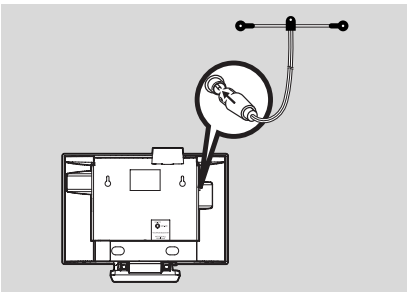

- 3 Étirez le prolongateur et bougez-le dans différentes positions pour une réception optimale (aussi loin que possible de la TV, du VCR ou d'autres sources de radiations)
- 4 Fixez l'extrémité du prolongateur au plafond

3.3.2 Connectez un périphérique de stockage USB

Sur la Station, vous pouvez jouer de la musique stockée sur un périphérique USB.

- 1 Branchez la prise du périphérique USB à la prise correspondante → de la Station

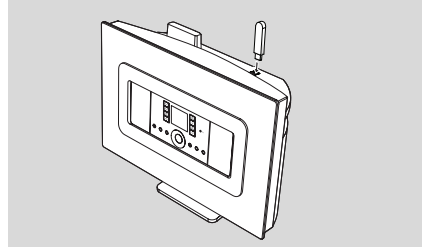

Pour les périphériques avec câble USB :

- 1 Branchez une extrémité du câble USB (non fourni) à la prise correspondante → de la Station
- 2 Branchez l'autre extrémité du câble USB à la prise de sortie du périphérique USB
- 2 Pour lire la musique du périphérique USB, appuyez sur **SOURCE** une fois ou plus pour sélectionner la source USB (voir **8.Sources externes**)

Conseils utiles :

La Station n'accepte que les périphériques USB répondant aux normes suivantes :

- USB MSC (Type '0') et
- Système de fichiers FAT12/ FAT16/ FAT32 et
- Opérations basées sur la navigation dans de simples dossiers (aussi connu sous l'appellation système de fichiers FAT normal), et non basées sur des pistes propriétaires de bases de données.

Les périphériques suivants ne sont pas compatibles avec la Station :

- Périphériques MTP ou Dual mode (adhérant à la fois aux normes MSC et MTP), car la Station ne supportent pas les fonctions naviguer, jouer et exporter utilisant le protocole MTP.
- Les produits incluant des bases de données UI (navigation basée sur les artistes, les albums et le genre), car ces produits stockent normalement les fichiers audio dans un dossier spécifique caché et utilisent des pistes propriétaires incorporées de base de données que la Station ne peuvent pas lire correctement.

3. Installation

3.3.3 Connexion à des périphériques additionnels

Il est possible de jouer à partir d'une source externe sur la Station après avoir connecté la sortie audio, par exemple : TV, VCR, lecteur laser; lecteur DVD. Vous pouvez aussi enregistrer la sortie audio sur la collection musicale du disque dur du Centre.

Sur le périphérique additionnel

- 1 Connectez l'extrémité du câble audio (non fourni) aux bornes **AUDIO OUT** du périphérique additionnel

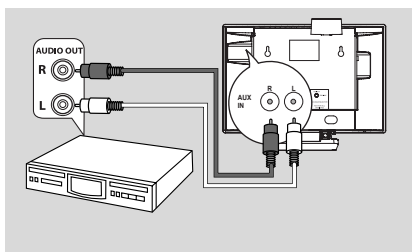

Sur la Station

- 2 Connectez l'autre extrémité des câbles audio aux bornes **AUX IN** de la Station
- 3 Pour jouer la sortie audio du périphérique additionnel, appuyez sur **SOURCE** pour sélectionner le mode AUX sur la Station (voir **8. Sources externes**)

Conseils utiles :

- Si le périphérique connecté ne dispose que d'une sortie audio, connectez-la à la borne gauche de l'entrée AUX IN. Vous pouvez aussi utiliser une bretelle "simple à double" mais le son en sortie restera en mono.
- Pour effectuer une connexion complète, consultez toujours le manuel utilisateur du périphérique.

3.4 Utilisation de l'alimentation électrique

- 1 Assurez-vous d'avoir effectué toutes les connexions avant de mettre l'équipement sous tension
- 2 Connectez le cordon d'alimentation à une prise murale. Ceci met en marche l'alimentation électrique

Lorsque la Station est en veille, ils consomment toujours une petite quantité d'électricité. **Pour déconnecter complètement le système de la source de courant, débranchez le cordon d'alimentation de la prise murale.**

Conseils utiles :

- Avant de débrancher le cordon d'alimentation, maintenez appuyé **STANDBY-ON** pour mettre le système en mode d'économies d'énergie.

La plaque de caractéristiques du WAS7000 se trouve à l'arrière de l'appareil.

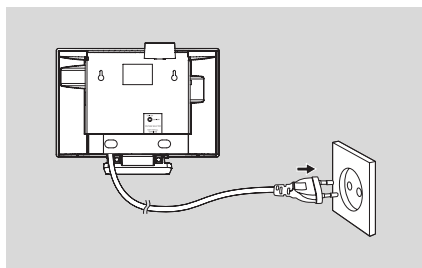

4.1 Réglage de l'horloge

L'heure peut être affichée sur la base de 24 ou de 12 heures.

- Appuyez sur **MENU** pour accéder à l'écran du MENU

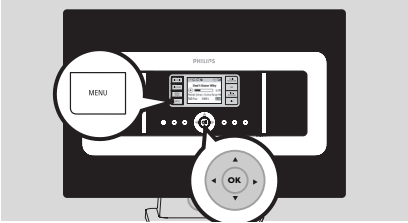

- Utilisez les commandes de navigation ▲ ou ▼ et ► pour sélectionner Réglages puis Heure

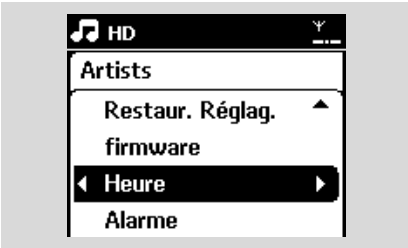

- Pour régler l'heure,
 - Appuyez sur les commandes de navigation ▲, ▼ ou utilisez les touches alphanumériques (0-9) et ► pour sélectionner l'option Régler l'heure
→ L'écran affiche le réglage actuel (00:00 par défaut)
 - Appuyez sur les commandes de navigation ▲, ▼ ou utilisez les touches alphanumériques (0-9) plusieurs fois pour régler l'heure puis les minutes

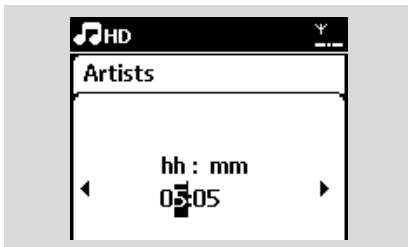

- Press **OK** to confirm the clock setting.

Conseils utiles :

Pour changer le mode d'affichage de 12 à 24 heures

- Sélectionnez *Format de l'heure* dans le menu *Heure* (voir étape 2 ci-dessus)
- Appuyez sur ▲ ou ▼ et ► pour sélectionner votre option
- Le réglage de l'horloge ne sera pas sauvegardé si le système est débranché de l'alimentation électrique.



4.1.1 Viewing clock

Maintenez enfoncée la touche **VIEW** (Afficher) pendant 5 secondes

→ l'horloge s'affichera brièvement sur l'écran.

Conseils utiles :

- En mode veille, vous pouvez appuyer brièvement sur la touche *View* (*Afficher*) pour activer le rétroéclairage de l'écran LCD et voir l'heure plus clairement.
- Réinitialisez l'heure si le cordon d'alimentation a été débranché.

4.2 Utilisation de la télécommande

IMPORTANT !

- Il est possible que la télécommande unidirectionnelle ne fonctionne pas avec les autres systèmes musicaux de Philips (ex. WACS700, WACS5).
- Pointez toujours la télécommande en direction du capteur IR de la Station que vous voulez utiliser.
- Sélectionnez tout d'abord la source que vous souhaitez contrôler avec la télécommande (par exemple, HD, SOURCE).
- Puis sélectionnez la fonction souhaitée (par exemple ► |||, |◀◀|▶▶).

4. Préparation

4.2.1 Insérer les piles dans la télécommande

- 1 Ouvrez le compartiment des piles
- 2 Insérez 2 piles de type R06 ou AA dans la télécommande en respectant les polarités indiquées par les symboles "+" et "-" à l'intérieur du compartiment des piles

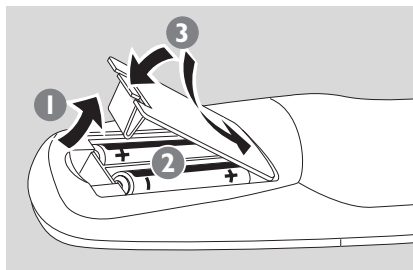

- 3 Remettez en place le capot du compartiment

ATTENTION !

- Retirez les piles lorsqu'elles sont usagées ou si vous ne devez pas utiliser la télécommande pendant une période prolongée.
- N'utilisez jamais ensemble des piles usagées et des piles neuves et utilisez toujours des piles de même type.
- Les piles contiennent certaines substances chimiques ; elles doivent donc être éliminées de manière appropriée.

4.3 Utilisation des commandes de navigation

Lorsque vous sélectionnez les options sur l'appareil, vous devez fréquemment utiliser les commandes de navigation ◀/▶/▲/▼

- 1 Appuyez sur ▲/▼ pour mettre une option en surbrillance
- 2 Accédez à son sous-menu en appuyant sur ▶
- 3 Appuyez sur ◀ pour revenir à la précédente liste d'options
- 4 Appuyez sur OK ou ▶ pour confirmer

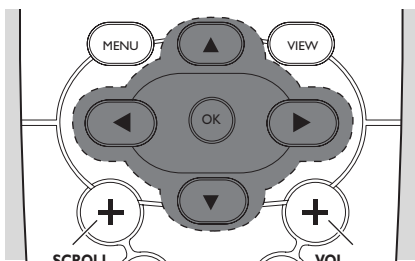

4.4 Utilisation des touches alphanumériques

Utilisez les touches alphanumériques pour entrer les lettres ou des chiffres.

- 1 Lorsque la zone de texte apparaît, appuyez plusieurs fois sur les **touches alphanumériques** jusqu'à l'apparition de la lettre / du chiffre désiré (maximum 8 caractères)

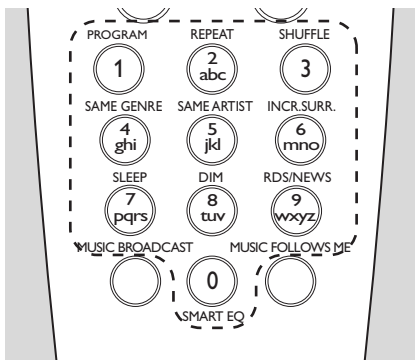

- 2 Appuyez sur ◀/▶ pour faire avancer ou reculer le curseur

Conseils utiles :

- Lorsque le curseur atteint le début ou la fin du texte, vous accédez à la précédente / suivante liste d'options.
- 3 Appuyez sur I◀◀ pour effacer le caractère avant le curseur
 - 4 Appuyez sur OK pour fermer la zone de texte et passer à la liste suivante d'options

5. Fonctions de base

5.1 Passer en veille / marche et sélectionner les fonctions

- 1 Lorsque l'appareil est allumé, appuyez sur **STANDBY-ON/ ECO POWER** pour le mettre en veille (ou appuyez sur  sur la télécommande)
 - Le voyant rouge s'allume
 - L'affichage montre le Centre connecté ou précédemment connecté
 - L'écran demeure vide si aucun Centre n'a été trouvé.
 - L'heure s'affiche. —:— apparaît si vous n'avez pas réglé l'horloge
 - 2 Pour mettre en marche, appuyez sur **STANDBY-ON/ ECO POWER** sur l'appareil
 - L'appareil est alors sur la dernière source sélectionnée.
 - Le voyant vert s'allume
- ou**
- Appuyez sur le bouton source de la télécommande (ex. **HD, SOURCE**)
- 3 Pour sélectionner les fonction, appuyez sur **SOURCE** une fois ou plus (ou appuyez sur **HD, SOURCE** sur la télécommande)

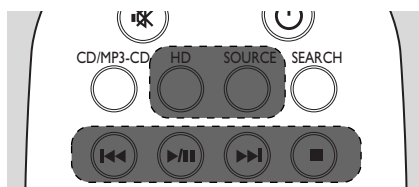

Conseils utiles :

- La source CD/MP3-CD n'est disponible que sur le Centre.

5.2 Passer en mode d'économies d'énergie.

En mode d'économie d'énergie, l'écran et la connexion Wi-Fi de l'appareil sont éteints.

- 1 Lorsque l'appareil est allumé, maintenez appuyé **STANDBY-ON/ ECO POWER** pour passer en mode économies d'énergie (ou maintenez appuyé  sur la télécommande).
 - Le voyant rouge s'allume
 - L'écran s'éteint

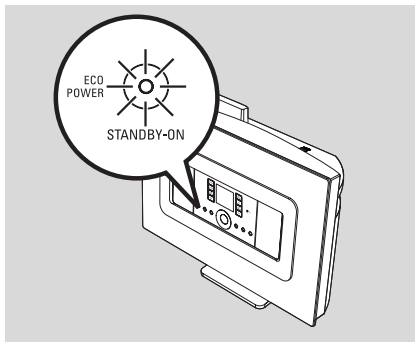

- 2 Pour mettre en marche, appuyez sur **STANDBY-ON/ ECO POWER**.
 - L'appareil est alors sur la dernière source sélectionnée.

Conseils utiles :

- En mode Eco power, les réglages de réseau, son, affichage, langue, les présélections radio et le niveau du volume (maximum : niveau modéré) sont conservés dans la mémoire de l'appareil.

5. Fonctions de base

5.3 Veille auto

Lorsque la lecture est terminée et que l'appareil reste à l'arrêt pendant plus de 20 minutes, ce dernier passe automatiquement en mode veille pour économiser l'énergie.

5.4 Contrôle du volume

- 1 Vérifiez que la lecture démarre
- 2 Réglez le volume à l'aide des boutons **VOL +/-**
→ L'écran affiche l'indicateur de niveau du volume

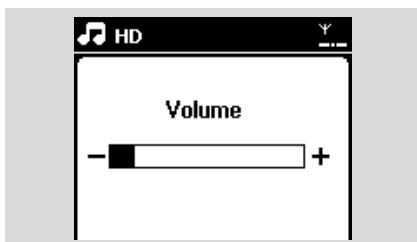

5.5 MUTE

Pendant la lecture, vous pouvez couper temporairement le son sans arrêter l'appareil.

- 1 Appuyez sur **MUTE** pour couper le son
→ L'icône  apparaît. La lecture continue sans le son.
- 2 Pour restaurer le son, appuyez de nouveau sur **MUTE** ou réglez le volume avec **VOL +**.

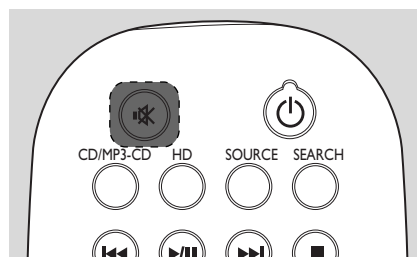

→ L'icône  disparaît.

5.6 Contrôle du son

5.6.1 Équilibre

L'égaliseur vous permet de sélectionner des réglages sonores prédéfinis.

- 1 Appuyez sur **MENU** pour accéder au MENU.
- 2 Utilisez les commandes de navigation ▲ ou ▼ et ► pour sélectionner Équilibre

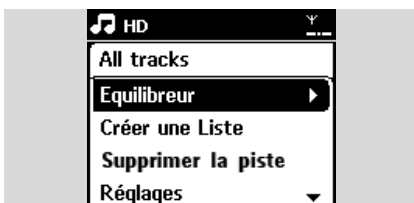

- 3 Appuyez sur ▲ ou ▼ et ► pour sélectionner Rock, Pop (défaut), Jazz, Neutre, Techno, Classique or Graves / Aiguës
- 4 Appuyez sur **OK** (ou ►) pour confirmer.

Conseils utiles :

– Pour régler les basses et les aiguës :

- 1 Appuyez sur **MENU** pour accéder au MENU
- 2 Utilisez les commandes de navigation ▲ ou ▼ et ► pour sélectionner Réglages
- 3 Appuyez sur ▲ ou ▼ et ► pour sélectionner Graves / Aiguës
- 4 Appuyez sur ◀ / ▶ / ▲ / ▼ pour sélectionner vos options : Basses (+3 à -3), Aiguës (+3 à -3)

5.6.2 Réglage des basses

- 1 Appuyez sur **DBB** (Dynamic Bass Boost) une fois ou plus pour sélectionner votre option : DBB OFF (par défaut), DBB 1, DBB 2 ou DBB 3

5.6.3 Incredible surround

- Appuyez sur **INCR. SURROUND** une fois ou plus pour activer / désactiver l'effet surround
→ L'écran affiche IS ON ou IS OFF



5.7 Réglage de l'affichage

Vous pouvez régler le rétro éclairage et le contraste de l'affichage.

- 1 Appuyez sur **MENU** pour accéder au MENU
- 2 Utilisez les commandes de navigation ▲ ou ▼ et ► pour sélectionner Réglages
- 3 Appuyez sur ▲ ou ▼ et ► pour sélectionner Affichage
- 4 Appuyez sur ◀ / ▶ / ▲ / ▼ pour sélectionner vos options:

Rétro éclairage

Appuyez sur ▲ ou ▼ et ► pour sélectionner On ou Off

Contraste :

Appuyez sur ▲ ou ▼ pour augmenter ou diminuer le contraste

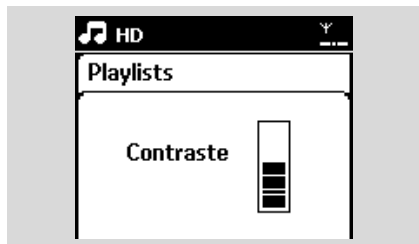

Conseils utiles :

- Vous pouvez aussi allumer / éteindre le rétro éclairage en appuyant sur DIM sur la télécommande unidirectionnelle

5. Fonctions de base

5.8 Sélectionner la langue

- 1 Appuyez sur **MENU** pour accéder au MENU
- 2 Utilisez les commandes de navigation ▲ ou ▼ et ► pour sélectionner Réglages
- 3 Appuyez sur ▲ ou ▼ et ► pour sélectionner Langue
- 4 Appuyez sur ▲ ou ▼ et ► pour sélectionner parmi :English, Français, Español, Nederlands, Italiano or Deutsch

5.9 Veille

Vous pouvez programmer un certain délai après lequel la Station passeront en mode veille.

- 1 Sur la télécommande, appuyez sur **SLEEP** plusieurs fois pour sélectionner le délai (en minutes) :
→ L'écran affiche successivement :Veille 15, 30, 45, 60, 90, 120, Off
→ L'écran affiche brièvement l'option sélectionnée puis revient à son état initial. L'icône **Zz** apparaît



- 2 Pour voir le compte à rebours vers le mode veille, appuyez sur **SLEEP** de nouveau
- Pour désactiver le minuteur de veille, appuyez sur **SLEEP** plusieurs fois jusqu'à ce que Veille éteinte apparaisse
- Appuyez sur **STANDBY-ON/ ECO POWER** pour mettre le système en veille (ou ◻ sur la télécommande)

5. Fonctions de base

5.10 Réglage de l'alarme

IMPORTANT !

Avant de régler l'alarme, assurez-vous que le réglage de l'horloge est correct.

5.10.1 Régler l'heure de l'alarme

- 1 Accéder au menu de réglage de l'alarme
 - a. Appuyez sur **MENU**
 - b. Utilisez les commandes de navigation ▲ ou ▼ et ► pour sélectionner Réglages puis Alarme
- 2 Allumer l'alarme
 - a. Appuyez sur ▲ ou ▼ et ► pour sélectionner Alarme activée/désactivée
 - b. Appuyez sur ▲ ou ▼ et ► pour sélectionner On

→ Alarme activée apparaît. L'icône  apparaît.



- 3 Dans l'heure de l'alarme, régler l'heure de l'alarme
 - a. Appuyez sur les commandes de navigation ▲ ou ▼ plusieurs fois pour régler l'heure puis les minutes
 - b. Appuyez sur **OK** pour confirmer.

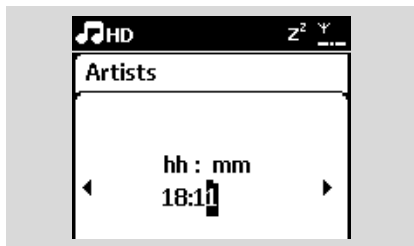

5.10.2 Réglage du mode de répétition

- 1 Pour régler le mode répétition de l'alarme.
 - a. Dans le menu de réglage de l'alarme, appuyez sur ▲ ou ▼ et ► pour sélectionner Répétition



- b. Appuyez sur ▲ ou ▼ et ► pour sélectionner le mode de répétition désiré
→ **Une fois**: active l'alarme une fois seulement.
→ **Chaque jour**: déclenche l'alarme chaque jour.

5.10.3 Activer / désactiver l'alarme

Arrêter la sonnerie de l'alarme

- 1 Lorsque vous entendez le son de l'alarme, appuyez sur une touche.
→ La sonnerie de l'alarme s'arrête
→ Les réglages de l'alarme restent inchangés

Activer / désactiver l'alarme

- 1 Accéder au menu de réglage de l'alarme
 - a. Appuyez sur **MENU**
 - b. Utilisez les commandes de navigation ▲ ou ▼ et ► pour sélectionner Réglages puis Alarme
- 2 Pour allumer / éteindre l'alarme
 - a. Appuyez sur ▲ ou ▼ et ► pour sélectionner Alarme activée/désactivée
 - b. Appuyez sur ▲ ou ▼ et ► pour sélectionner On ou Off

6.1 Jouer le disque dur (HD)

Toute la musique stockée peut être transférée et lue sur la Station, via le Wi-Fi.

- 1 Vérifiez que le Centre est programmé sur Station vérifiez aussi que le Centre est allumé ou en mode veille (voir **5. Fonctions de base**)
- 2 Appuyez sur **SOURCE** une ou plusieurs fois pour sélectionner HD (ou appuyez sur **HD** sur la télécommande)
 - L'écran affiche HD et les catégories de votre collection musicale : Listes d'écoute, Artistes, Albums, Genres, Tous les titres.

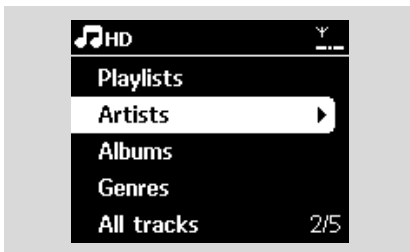

Listes d'écoute: collection de vos titres favoris triés par nom de liste d'écoute en ordre alphabétique

Artistes: collection d'albums triés par nom d'artiste en ordre alphabétique

Albums: collection d'albums triés par nom d'album en ordre alphabétique

Genres: collection d'albums triés par style musical

Tous les titres: titres triés par leur nom en ordre alphabétique

- 3 Appuyez sur les commandes de navigation ▲ ou ▼ et sur ► pour sélectionner votre option

- 4 Appuyez sur ►► pour démarrer la lecture
- 5 Appuyez sur ►► sur le nom d'un artiste, d'un genre ou d'un album en surbrillance pour démarrer la lecture au début de la sélection
 - L'écran de lecture affiche

en haut : HD

au milieu : le nom et quelques informations sur le titre en cours

en bas : la durée de lecture écoulée et la durée totale



- 5 Pour faire une pause durant la lecture, appuyez sur ►|| Appuyez de nouveau sur ce bouton pour reprendre la lecture.
- 6 Pour arrêter la lecture, appuyez sur **STOP** ■



6. HD

6.2 Sélectionner et chercher

6.2.1 Sélectionner une autre option

- 1 Si nécessaire, appuyez sur ◀ plusieurs fois pour accéder aux précédentes listes d'options
- 2 Appuyez sur les commandes de navigation ▲ ou ▼ plusieurs fois puis sur ▶ pour sélectionner l'option
- 3 Si nécessaire, appuyez sur **VIEW** pour revenir à l'écran de lecture

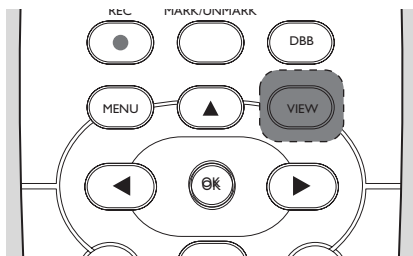

6.2.2 Searching by keywords

Le mot-clé doit correspondre à la première lettre ou au premier mot de la piste que vous recherchez. Les mots-clés permettent de trouver rapidement tous les éléments correspondants (cette recherche tient compte des minuscules et des majuscules).

- 1 Utilisez les commandes de navigation ◀ / ▶ / ▲ / ▼ pour accéder à la liste des titres, albums, artistes ou listes d'écoute
- 2 Appuyez sur **SEARCH** sur la télécommande → Une zone de texte apparaît sur l'écran

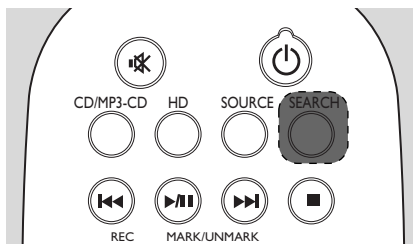

- 3 Utilisez les **touches alphanumériques** pour entrer les mots clés (maximum 8 caractères) (voir **4.4 Préparation** : Utilisation des touches alphanumériques)



- 4 Appuyez sur **OK** pour démarrer la recherche → L'écran affiche : Recherche ... La recherche commence au début de la liste d'options courante → Les éléments correspondants apparaissent au début de la liste → Si aucun élément n'est trouvé, la liste reste inchangée. Recherche ... disparaît
- 5 Appuyez sur **STOP** ■ pour arrêter la recherche

Conseils utiles :

- La recherche s'arrête aussi lorsque :
 - vous sélectionnez une autre source
 - vous éteignez le système
- Si aucun élément correspondant n'est trouvé, appuyez sur ◀◀ ou ▶▶ sur la télécommande pour trouver les éléments proches.
- En mode HD mode, veuillez accéder au second niveau (n'importe quel dossier) pour chercher.

6.2.3 Sélectionner les titres d'un artiste particulier

- Pendant la lecture, appuyez sur **SAME ARTIST**
→ La lecture des titres de l'artiste continue après le titre en cours.

6.2.4 Sélectionner les titres d'un genre particulier

- Pendant la lecture, appuyez sur **SAME GENRE**
→ La lecture des titres du même genre continue après le titre en cours.

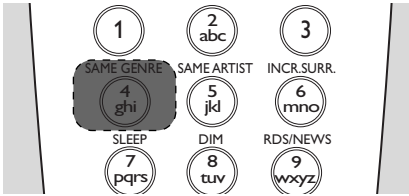

6.2.5 Selecting a track in the current album during playback

- In the playback screen, press the navigation controls ▲ or ▼ briefly and repeatedly to select previous or next tracks (or ◀◀ or ▶▶ on the remote control)

6.2.6 Trouver un passage du titre en cours durant la lecture

- Dans l'écran de lecture, maintenez appuyées les commandes de navigation ▲ ou ▼ (ou ◀◀ ou ▶▶ sur la télécommande)
→ La piste est lue rapidement.
- Lorsque vous reconnaissez le passage recherché, relâchez ▲ ou ▼ (ou ◀◀ ou ▶▶ sur la télécommande)
→ La lecture normale reprend.

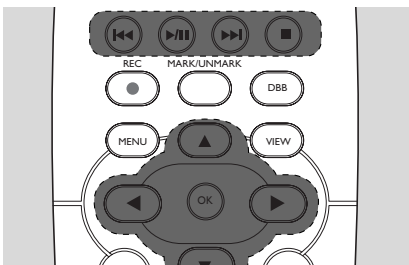

6.3 Différents modes de lecture : REPEAT, SHUFFLE

- lit la piste courante en continu
- répète tous les titres (de l'artiste, du genre ou de l'album en cours)
- répète tous les titres (de l'artiste, du genre ou de l'album en cours) dans un ordre aléatoire
- les titres (de l'artiste, du genre ou de l'album en cours) sont lues dans un ordre aléatoire

- Pendant la lecture, appuyez une fois ou plus sur **REPEAT** et / ou **SHUFFLE** pour sélectionner les modes de lecture
- Pour revenir au mode normal de lecture, appuyez sur **REPEAT** et / ou **SHUFFLE** plusieurs fois jusqu'à ce que les différents modes ne soient plus affichés

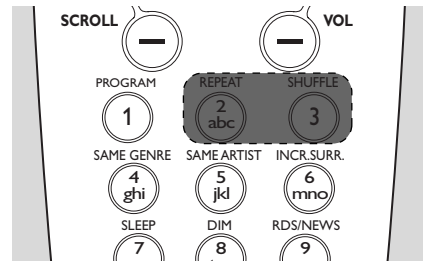

6.4 SMART EQUALIZER

Cette fonction vous permet d'écouter la musique du genre en cours avec les réglages sonores correspondants.

- Pendant la lecture, appuyez sur **SMART EQ**
→ L'icône apparaît si SMART EQUALIZER est activé
- Pour désactiver SMART EQUALIZER, ajustez les réglages sonores (DBB, Incr. Surr. or Équilibre)
→ L'icône disparaît

6. HD

6.5 Voir les informations sur un titre

- 1 Appuyez sur **VIEW** sur la télécommande pour accéder à l'écran de lecture.

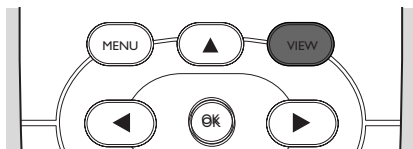

- 2 Appuyez sur ►
→ L'écran affiche les informations sur le titre (ex. nom du titre, nom et taille du fichier; débit binaire des fichiers mp3/wma)

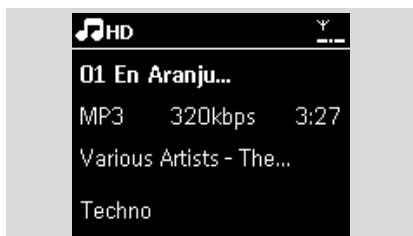

- 3 Appuyez sur **VIEW** une fois ou plus pour revenir à l'écran de lecture



6.6.1 MUSIC FOLLOWS ME

Lorsque vous vous déplacez dans votre maison, laissez la musique vous suivre entre le Centre et la Station ou entre Station et Station.

Sur l'unité source (Centre ou Station), où la musique est en train de jouer :

- 1 Sur la source **HD**, sélectionnez et lisez l'album ou la liste d'écoute que vous souhaitez jouer sur l'unité de destination (voir **6.1** Jouer disque dur (HD), **6.2** Sélectionner et chercher)

Conseils utiles :

- Appuyez sur ►|| pour interrompre la lecture si vous voulez poursuivre la lecture à partir du point où elle s'est arrêtée sur l'unité de destination.
- Les modes de lecture sélectionnés (ex  ) resteront sur l'unité de destination (voir Différents modes de lecture : REPEAT, SHUFFLE)

- 2 Appuyez sur **MUSIC FOLLOWS ME** pour activer

→ L'icône  s'affiche



Conseils utiles :

- **MUSIC FOLLOWS ME** sera automatiquement désactivé si vous n'activez pas **MUSIC FOLLOWS ME** sur l'unité de destination dans un délai de 5 minutes
- Pour désactiver **MUSIC FOLLOWS ME**, appuyez sur **MUSIC FOLLOWS ME** de nouveau ou appuyez sur d'autres touches de fonction (ex. SLEEP ou ◀ | ▶ | ▲ | ▼)

6.6 Déplacer la lecture de la musique entre le Centre et les Stations

La lecture de la musique peut être déplacée entre le Centre et les Stations par Wi-Fi. Votre famille et vous-même pourrez apprécier et partager aisément la musique, même dans différents endroits de votre domicile.

Sur l'unité de destination (Centre ou Station), où la musique va continuer de jouer :

- 3 Vérifiez que l'unité de destination est allumée ou déjà en mode veille
- 4 Appuyez sur **MUSIC FOLLOWS ME**
 - La lecture de la musique sélectionnée s'arrête sur l'unité source et continue sur l'unité de destination.
 - L'icône  disparaît
- 5 Pour arrêter MUSIC FOLLOWS ME, appuyez sur **STOP**  sur l'unité de destination.

Conseils utiles :

Après avoir activé **MUSIC FOLLOWS ME** sur l'unité de destination :

- assurez-vous que l'unité source est allumée ou déjà en mode veille.
- vous pouvez sélectionner d'autres titres ou une autre source pour la lecture.

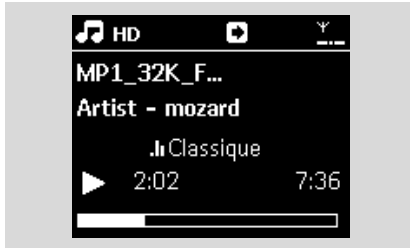

6.6.2 MUSIC BROADCAST

MUSIC BROADCAST vous permet de diffuser la musique du Centre vers la (les) Station(s).

Sur la (les) Station(s)

- 1 Vérifiez que la Station est allumée ou déjà en mode veille (Voir **5. Fonctions de base**)

Sur le Centre

- 2 Sur source HD, sélectionnez et lisez l'album ou la liste d'écoute que vous souhaitez diffuser vers les Stations (voir Jouer le disque dur (HD), Sélectionner et chercher)
- 3 Appuyez sur **MUSIC BROADCAST** pour activer
 - L'icône  apparaît sur le Centre et les Stations. Un compte à rebours de 5 secondes commence



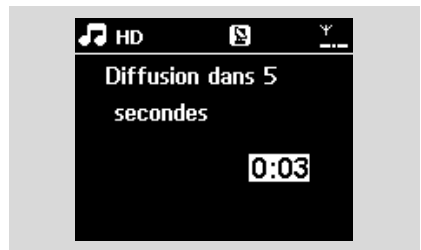

- **Sur le centre et les Stations:** La musique sélectionnée commence à jouer simultanément après le compte à rebours de 5 secondes.



- 4 Pour arrêter MUSIC BROADCAST, appuyez sur **STOP**  sur le Centre

Conseils utiles :

- Pour sortir de MUSIC BROADCAST sur une Station, appuyez sur **STOP**  sur la Station. Pour reprendre la diffusion de musique sur la station, appuyez sur **STOP**  sur le Centre puis activez MUSIC BROADCAST de nouveau sur le centre.
- MUSIC BROADCAST s'arrêtera aussi lorsque :
 - le Centre est mis en mode veille ou en mode économies d'énergie ;
 - l'album ou la liste d'écoute sélectionné est terminé.

6. HD

6.7 Voir les informations du système

- 1 Sélectionnez **Informations** sur la Station
 - a. Appuyez sur **MENU** pour accéder au MENU
 - b. Appuyez sur les commandes de navigation ▲ ou ▼ et ► pour accéder au menu des informations
→ L'écran affiche : Système, Wi-Fi et Ethernet

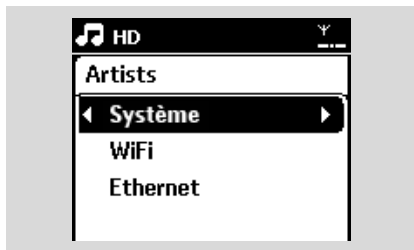

- 2 Appuyez sur les commandes de navigation ▲ ou ▼ et ► pour sélectionner Système
→ Les informations suivantes s'affichent sur l'écran : nom de la Station, version du microprogramme)

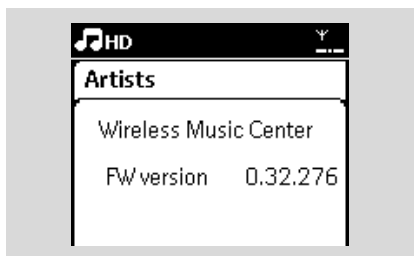

7.1 Réglage des stations radio

- 1 Connectez l'antenne FM filaire fournie la Station (voir **3. Installation**)
- 2 Vérifiez que la Station est allumée ou déjà en mode veille (Voir **5. Fonctions de base**).
- 3 Appuyez sur **SOURCE** une ou plusieurs fois pour sélectionner Radio
→ L'écran de lecture apparaît. L'écran affiche : , la fréquence de la station et un numéro de présélection (s'il est programmé)
- 4 Maintenez appuyé ▲ ou ▼ jusqu'à ce que la fréquence affichée à l'écran commence à changer



- La radio cherche automatiquement une station dont la réception est satisfaisante. L'écran affiche Auto search durant la recherche automatique
 - Si la station est recue en stéréo, (L,R) s'affiche
 - Lorsque vous recevez une station RDS, RDS s'affiche
- 5 Répétez l'étape 3 si nécessaire, jusqu'à ce que vous trouviez la station radio souhaitée
 - Pour régler une station dont la réception est faible, appuyez sur ▲ ou ▼ plusieurs fois brièvement jusqu'à ce qu'une réception satisfaisante soit détectée

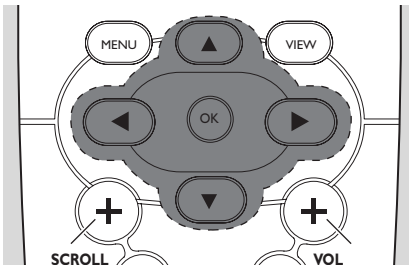

7.2 Stockage des stations radio préréglées

Vous pouvez mémoriser jusqu'à 60 stations radio.

7.2.1 Autostore : programmation automatique

Autostore commence automatiquement à stocker les stations radio à partir du préréglage 1. Les stations disponibles sont stockées dans l'ordre de leurs fréquences : les stations RDS suivies des stations FM. Un maximum de 10 stations RDS sont stockées (préréglages 01 à 10).

- 1 Pour sélectionner Mémo Auto Station,
 - a. Appuyez sur **MENU**
 - b. Utilisez les commandes de navigation ▲ ou ▼ et ► pour sélectionner Mémo Auto Station
→ L'écran affiche : Mémo Auto/Patienter...
→ Lorsque toutes les stations disponibles ont été stockées, la première station préréglée en mémoire commence à jouer automatiquement

7.2.2 Programmation manuelle

- 1 Réglez-vous sur votre station favorite (voir **7.1 Réglage des stations radio**)
- 2 Appuyez sur **PROGRAMME** sur la télécommande
→ L'écran affiche ce qui suit :

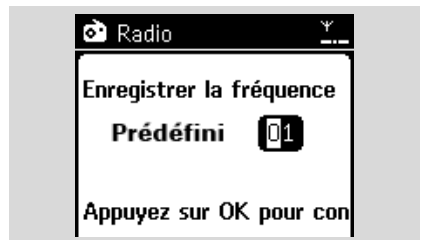
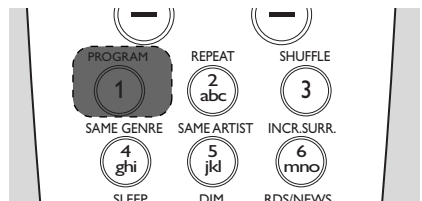

7. Radio FM

- 3 Sur le Centre ou la Station, appuyez sur ▲ ou ▼ ou sur les touches alphanumériques (0-9) pour sélectionner le préréglage que vous souhaitez.
- 4 Appuyez sur **OK**
→ La station en cours est stockée dans ce préréglage



7.2.3 Pour écouter une station préréglée

- 1 Appuyez sur ◀ pour accéder à la liste des préréglages
- 2 Utilisez les touches de navigation ▲ ou ▼ et ▶ pour sélectionner la station souhaitée

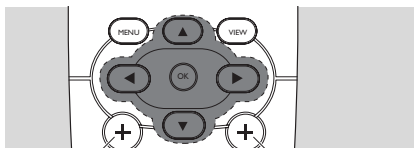

7.3 RDS

RDS (Radio Data System) est un système permettant aux stations FM d'envoyer des informations supplémentaires avec le signal radio FM

- 1 Réglez-vous sur votre station RDS favorite (voir **7.2.1 Autostore** : programmation automatique)
→ Les informations suivantes s'affichent sur l'écran (si disponibles) :
 - nom de la station radio
 - fréquence
 - type de programme (par exemple : Infos, musique Pop)
 - texte radio RDS



7.4 NEWS

Vous pouvez activer l'option NEWS (Infos) lorsque vous écoutez la source HD, USB, UPnP ou AUX sur le WAS7000. Le système se règle sur une station d'informations si les signaux correspondants sont reçus d'une station RDS.

7.4.1 Activer NEWS

- 1 Durant la lecture d'une source HD, USB, UPnP ou AUX, appuyez sur **RDS/NEWS** sur la télécommande



- L'icône apparaît et NEWS ON s'affiche brièvement
- La lecture continue pendant que le système balaye les 10 premières stations préréglées
- Lorsqu'une émission d'informations est détectée, le système bascule sur cette station. L'icône clignote

Conseils utiles :

- Assurez-vous d'avoir stocké des stations RDS dans les 10 premiers préréglages (voir **Autostore: programmation automatique**).
- Si aucune émission d'informations n'est détectée durant le balayage, l'icône disparaît et NO RDS NEWS s'affiche.

7.4.2 Désactiver NEWS

- 1 Appuyez de nouveau sur **RDS/NEWS** sur la télécommande.
- 2 Passez le système sur source Radio
→ L'icône disparaît et NEWS OFF s'affiche brièvement

8. Sources externes

8.1 Lecture à partir du périphérique de stockage de masse USB

Sur la Station, vous pouvez jouer de la musique stockée sur un périphérique de stockage USB.

8.1.1 À propos du périphérique USB

Périphérique USB compatibles

Les périphériques suivants peuvent être utilisés sur la Station :

- Mémoire flash USB (USB 2.0 or USB1.1)
- Lecteurs flash USB (USB 2.0 or USB1.1)
- cartes mémoire (nécessite un lecteur de cartes pour fonctionner avec le Centre ou la Station)

IMPORTANT !

- **Sur certains lecteurs flash USB (ou périphériques mémoires), le contenu est enregistré en utilisant une technologie de protection contre la copie. De tels contenus protégés ne peuvent être lus par aucun autre dispositif (tels que le Centre ou la Station).**
- **Les périphériques USB MTP (Media Transfer Protocol) ne sont pas supportés.**

Formats compatibles :

- Format de fichier USB ou mémoire FAT12, FAT16, FAT32 (taille de secteur : 512 - 65.536 octets)
- Débit binaire MP3 (débit des données) : 32-320 Kbps et débit binaire variable.
- WMA v9 ou versions antérieur
- Imbrication des dossiers jusqu'à un maximum de 8 niveaux
- Nombre d'albums / dossiers : maximum 99
- Nombre de pistes / titres : maximum 999
- Nom de fichier Unicode UTF8 (longueur maximum : 256 octets)

La Station ne joue ni ne supportent ce qui suit :

- Albums vides : un album vide ne contient aucun fichier MP3 / WMA et donc ne s'affichera pas sur l'écran.
- Les formats de fichiers non supportés sont sautés. Cela signifie par exemple que les documents Word ou les fichiers MP3 avec extensions .doc et .dlf sont ignorés et ne seront pas lus.
- Les fichiers audio WAV, PCM
- Fichiers WMA protégés DRM
- Fichiers WMA au format LossLess ou VBR

Comment transférer des fichiers audio de votre PC à un périphérique de stockage USB

Vous pouvez facilement transférer votre musique de votre PC à un périphérique de stockage USB en amenant (drag and drop) vos fichiers audio

Vous pouvez utiliser le logiciel de gestion de musique de votre lecteur flash pour effectuer le transfert. *Cependant, les fichiers WMA peuvent être illisibles suite à des problèmes de compatibilité.*

Comment organiser vos fichiers MP3 / WMA sur le périphérique de stockage USB

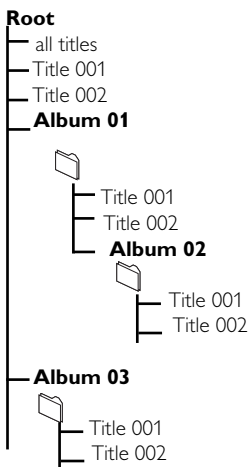

8. Sources externes

Organisez vos fichiers MP3 / WMA dans différents dossiers ou sous dossiers selon vos besoins.

Conseils utiles :

- “Autres” s’affiche pour un album si vous n’avez pas organisé vos fichiers MP3 / WMA en albums dans votre collection.
- Assurez-vous que les fichiers MP3 ont une extension .mp3 et les fichiers WMA une extension WMA.
- Pour les fichiers WMA protégés DRM, utilisez Windows Media Player 10 (ou plus récent) pour graver / convertir. Visitez le site www.microsoft.com pour plus de détails concernant Windows Media Player et WM DRM (Windows Media Digital Rights Management).

8.1.2 Lire de la musique d'un périphérique USB

- 1 Vérifiez que le périphérique USB est correctement connecté à la Station (Voir **3.3.2 Installation** Connecter un périphérique de stockage USB ou une carte mémoire
- 2 Appuyez sur **SOURCE** une fois ou plus pour sélectionner USB
→ L'écran affiche "USB direct".
 - Pas de périphérique USB apparaît si le périphérique USB n'est pas supporté par la Station
 - Système de fichiers non supporté apparaît si des formats de fichiers non supportés sont présents sur le périphérique USB

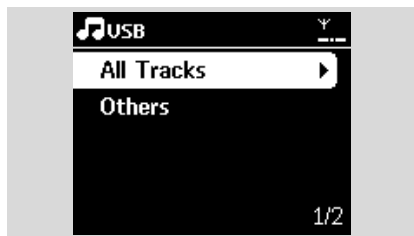

→ Dossier vide apparaît si aucun fichier audio n'est trouvé sur le périphérique USB.

- 3 Appuyez sur les commandes de navigation ▲ ou ▼ et sur ► pour sélectionner votre option
- 4 Appuyez sur ► || pour démarrer la lecture

Conseils utiles :

- Les informations concernant l'album / le titre peuvent être différentes de celles affichées par le logiciel de gestion musicale du lecteur flash, suite à des problèmes de compatibilité

8.2 Lire d'autres sources externes

Il est possible de jouer à partir d'une source externe sur la Station après avoir connecté la sortie audio, ex. TV, VCR, lecteur Laser ou DVD.

- 1 Vérifiez que le périphérique externe est correctement connecté (voir **3.3.3 Installation**, Connecter des équipements additionnels)
- 2 Vérifiez que la Station est allumé ou déjà en mode veille (Voir **5. Fonctions de base**)
- 3 Sur la Station: Appuyez sur **SOURCE** une fois ou plus pour sélectionner AUX
- 4 Lecteur audio à disque dur externe :
 - a. diminuez le volume pour éviter une distorsion
 - b. appuyez sur la touche **PLAY** pour démarrer la lecture
- 5 Pour ajuster le volume, utilisez les contrôles de volume du périphérique externe ou du WAS7000.

9.1 UPnP (Plug and Play Universal)

UPnP est une norme qui connecte plusieurs périphériques entre eux et leur permet de travailler uniformément les uns avec les autres.

Pour les utilisateurs familiers des périphériques compatibles UPnP, le WAS7000 apporte des avantages supplémentaires enrichissant l'expérience de la musique sans fil en continu. Les utilisateurs moins familiers des périphériques compatibles UPnP peuvent visiter www.upnp.org pour plus de détails.

9.1.1 À propos d'UPnP*

La collection musicale du périphérique UPnP peut être lue sur le Centre ou la Station, sans fil ou grâce à un câble Ethernet (fourni).

*Universal Plug and Play (UPnP™) repose sur des technologies standard de réseaux et fournit des protocoles normalisés pour une large gamme d'appareils pour la maison et les petites entreprises. Il permet une interopérabilité aisée de tous les appareils disposant de technologies de réseau.

9.1.2 À propos des équipements compatibles UPnP

Un appareil UPnP peut être un PC ou d'autres périphériques disposant d'un logiciel UPnP. Pour utiliser un périphérique UPnP avec la Station :

- 1 Connectez la Station au réseau du périphérique UPnP (voir Connecter un périphérique UPnP)
- 2 Pour lire la collection musicale de votre périphérique UPnP sur la Station, vérifiez que le logiciel du serveur UPnP est correctement installé et activé sur le périphérique (ex. Philips Media Manager dans le CD d'installation pour PC fourni, Musicmatch®, Window Media Connect®)

9.2 Connexion au périphérique UPnP

Lorsque vous vous connectez au réseau du périphérique UPnP, vous disposez des options suivantes :

- 1 Connexion sans fil ou par un câble Ethernet
- 2 Connexion sans fil ou par un câble Ethernet Pour plus d'informations sur la connexion, voir Connexion à un réseau Wi-Fi externe et Connexion à un réseau câblé externe dans le chapitre Configuration réseau.

9.3 Lecture UPnP

Important:

- En mode UPnP du WAS7000, vous pouvez seulement transmettre de la musique aux formats MP3 ou WMA. Vous ne pouvez pas transmettre des vidéos ou des images.

Dans un réseau Wi-Fi câblé externe, la musique est transférée entre les appareils par UPnP.

9.3.1 Lire de la musique du périphérique UPnP

- 1 Vérifiez que le périphérique UPnP est allumé
 - Pendant la lecture UPnP, désactivez le pare-feu ("firewall") de votre PC compatible UPnP.
- 2 Vérifiez que la Station sont connectés au réseau du périphérique UPnP (voir 10.4 Voir état connexions dans le chapitre Configuration réseau)
- 3 Sur la télécommande de la Station, appuyez sur **SOURCE** pour sélectionner le mode UPnP
 - L'écran affiche une liste des périphériques UPnP connectés (jusqu'à 4 périphériques).

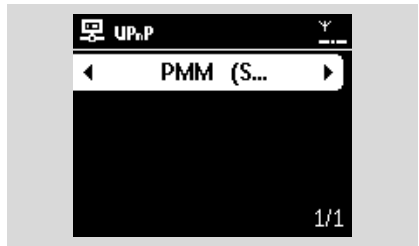

- Serveur non trouvé apparaît s'il n'y a pas de périphérique UPnP sur le réseau
- 4 Utilisez les commandes de navigation ▲ ou ▼ et ► pour sélectionner le périphérique UPnP de votre choix
 - La collection musicale du périphérique UPnP apparaît sur la Station, de même que sur le périphérique UPnP lui-même
 - 5 Sur le Centre ou la Station, lisez la musique du périphérique UPnP de la même façon que pour le disque dur (HD) (voir 6.HD)



10. Configuration réseau

Vous pouvez relier votre Satellite WAS7000 à votre réseau domestique existant. Configurez votre réseau comme suit, en fonction de ce que vous désirez:

Type	Ce que vous désirez	Allez à
Simple configuration de réseau	Ajouter un Satellite supplémentaire au Centre	Section 10.1
	Connecter à un PC pour configuration et gestion	Voir Connexion à un PC, section A1
Configuration avancée de réseau	Connexion à un réseau externe sans fil (Wi-Fi)	Section 10.2
	Connexion à un réseau externe câblé	Section 10.3

10.1 Ajouter un Satellite supplémentaire au Centre

Jusqu'à 5 Stations peuvent être connectées au Centre WAC7000. Lorsque vous ajoutez une Station au réseau Wi-Fi du Centre, vous pouvez lire la musique du Centre sur la Station ou déplacer la lecture musicale entre le Centre et les Stations (voir **6.HD**).

Sur le Centre

- 1 Vérifiez que le WAC7000 est en mode source HD.
- 2 Sélectionner Ajouter nouvelle station
 - a. Appuyez sur **MENU** pour accéder au MENU
 - b. Appuyez sur les commandes de navigation ▲ ou ▼ et ► pour accéder au menu Gestion station
 - c. Appuyez sur ▲ ou ▼ et ► pour sélectionner Ajouter nouvelle station
→ Vous entrez alors dans le Mode installation. La recherche d'une nouvelle station démarre
→ Vous entrez alors dans le Mode installation. La recherche d'une nouvelle station démarre



Conseils :

- Si 5 satellites sont connectés, l'option Add New Station (Ajouter un nouveau satellite) ne s'affiche pas. Dans ce cas, supprimez au moins un satellite, puis ajoutez le ou les satellites souhaités

Sur les Stations

- 3 Entrez dans Mode installation
 - a. Débranchez puis rebranchez les Stations de la source d'alimentation électrique
→ Connexion au Centre s'affiche
 - b. Sur la télécommande, appuyez sur **MENU** pour accéder au Mode installation
→ L'écran HD apparaît si la Station est connectée au Centre
→ Le Centre et les Stations sont maintenant sur le même réseau Wi-Fi.

Sur le Centre

- 4 Appuyez sur **STOP** ■ lorsque toutes les Stations ont été trouvées.

12.1.1 Supprimer une Station

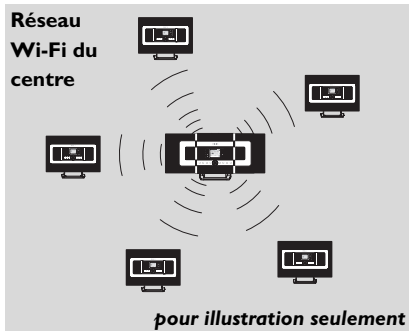

- 1 Vérifiez que le centre WAC7000 est en mode source HD
- 2 Sélectionnez Supprimer station.
 - a. Appuyez sur **MENU** pour accéder au MENU
 - b. Appuyez sur les commandes de navigation ▲ ou ▼ et ► pour accéder au menu Gestion station
 - c. Appuyez sur ▲ ou ▼ et ► pour sélectionner Supprimer station
→ La liste des Stations connectées s'affiche sur le Centre
- 3 Appuyez sur ▲ ou ▼ et ► pour sélectionner la Station que vous voulez supprimer
- 4 Appuyez sur ▲ ou ▼ et ► pour sélectionner Oui

10.2 Connexion à un réseau Wi-Fi externe

Le réseau Wi-Fi externe peut être un PC seul ou un réseau de PC.

Pour lire la musique dans le rOseau externe, voir **9.3** Lecture UPnP dans le chapitre UPnP.

10.2.1 Configuration réseau sur la Station

- 1 Vérifiez que le PC est allumé et le pare-feu désactivé
- 2 Sur la Station, recherchez les réseaux
 - a. Appuyez sur **MENU** pour accéder au MENU
 - b. Utilisez les commandes de navigation ▲ ou ▼ et ► pour accéder à Réglages, puis Réseau et Sans fil
 - c. Appuyez sur ► pour continuer
→ L'écran affiche : Recherche de réseaux
→ La liste des réseaux s'affiche
→ L'écran affiche : Réseau non trouvé si aucun réseau n'est trouvé
- 3
 - a. Sélectionnez le réseau sur lequel se trouve le périphérique UPnP de votre choix.
 - b. Appuyez sur ► pour continuer
- 4 Si vous avez déjà défini une clé WEP/WPA pour le réseau du périphérique UPnP :
 - a. Entrez la clé WEP ou WPA grâce aux touches alphanumériques (voir Préparation : Utilisation des touches alphanumériques
 - b. Appuyez sur **OK** pour confirmer

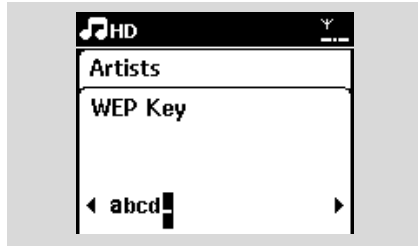

S'il n'y a pas de clé WEP/WPA pour le réseau du périphérique UPnP :

Appuyez sur **OK** pour sauter cette étape

Conseils utiles :

– Pour la configuration de la clé WEP/WPA, veuillez consulter le manuel d'utilisation du point d'accès

- 5 Sélectionnez Automatique

Conseils utiles :

– Vous pouvez aussi sélectionner Statique et entrer une adresse IP comme demandé à l'aide des touches alphanumériques.

- 6 À la demande, sélectionnez **Oui** pour appliquer les paramètres
→ Le Centre est connecté au réseau Wi-Fi externe
→ Les Stations peuvent être déconnectées du réseau Wi-Fi du Centre

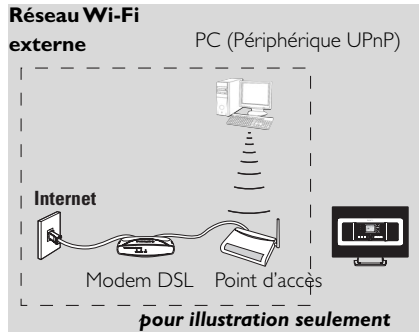

10. Configuration réseau

10.3 Connexion à un réseau câblé externe

Le réseau câblé externe peut être un PC seul, un réseau de PC, une Station.

Le satellite peut accéder simultanément au réseau filaire et sans fil. En utilisant le câble Ethernet fourni, vous pouvez connecter une Station à un réseau câblé tout en conservant ses connexions Wi-Fi (ex. la connexion Wi-Fi entre le Centre et les Stations ou la connexion Wi-Fi à un réseau externe).

Conseil :

- Pour certains routeurs câblés, un câble Ethernet "croisé" devrait être utilisé au lieu du câble orange "droit" fourni dans la boîte.1

10.3.1 Configuration réseau sur la Station

- 1 Vérifiez que le périphérique est allumé et que le pare-feu (s'il existe) est désactivé
- 2 Connectez le câble Ethernet fourni aux bornes Ethernet du périphérique et de la Station
- 3 Sur la Station, recherchez les réseaux
 - a. Appuyez sur **MENU** pour accéder au MENU
 - b. Utilisez les commandes de navigation ▲ ou ▼ et ► pour accéder à Réglages, puis Réseau et Filaire
 - c. Appuyez sur ► pour continuer.
- 4 Si vous utilisez un périphérique compatible DHCP*

Sélectionnez Automatique

*DHCP signifie *Dynamic Host Configuration Protocol*. C'est un protocole permettant d'assigner des adresses IP dynamiques à des périphériques en réseau.

S'il n'y a pas de DHCP

Sélectionnez Static (Statique) et associez une adresse IP et un masque de sous-réseau à l'aide des touches alphanumériques comme indiqué (voir 4.4 Préparation : Utilisation des touches alphanumériques).

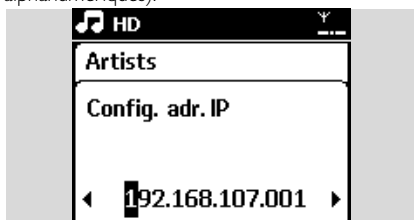

- 5 À la demande, sélectionnez **Oui** pour appliquer les paramètres

→ La Station est connectée au réseau câblé externe

→ Sur l'écran, l'icône  est remplacé par 

Réseau câblé externe

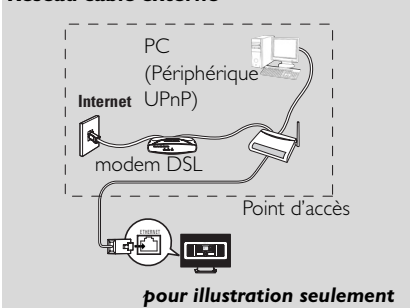

Cas applicables : Un réseau câblé domestique existe déjà (répéteur multiport/commutateur/routeur).

Conseils utiles :

— Vous pouvez connecter le Centre ou la Station directement à votre PC avec le câble Ethernet fourni en utilisant le Gestionnaire Sans Fil de Périphérique Audio (WADM) inclus dans le CD d'installation pour PC. Pour plus de détails, voyez le chapitre Connecter à votre PC.

pour illustration seulement

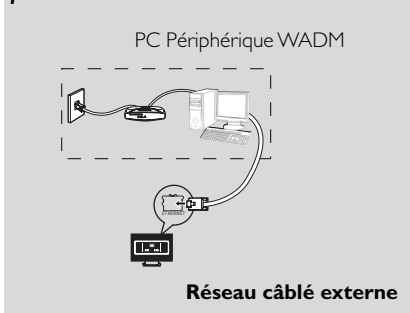

10.4 Voir l'état des connexions

10.4.1 Voir les connexions à un réseau externe

- 1 Vérifiez que la Station sont en mode source HD
- 2 Sélectionnez Informations sur la Station
 - a. Appuyez sur **MENU** pour accéder au MENU
 - b. Appuyez sur les commandes de navigation ▲ ou ▼ et ► pour accéder au menu des informations.
→ L'écran affiche : Système, Wi-Fi et Ethernet
- 3 Appuyez sur les commandes de navigation ▲ ou ▼ et ► pour sélectionner Wi-Fi ou Ethernet
→ L'écran affiche :
Sous Wi-Fi: les informations sur la configuration Wi-Fi du système.
Sous Ethernet: les informations sur la configuration Ethernet du système.

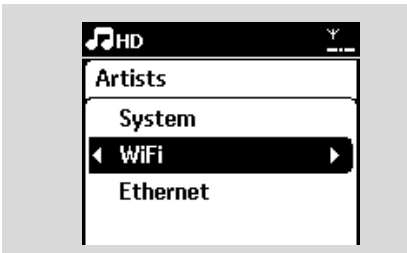

11. Réinitialisation

11.1 Réinitialisation

Si vous le souhaitez, vous pouvez restaurer la configuration par défaut de la Station (y compris la configuration réseau).

Quand réinitialiser la Station

- Réinitialiser le Centre ou la Station permet de rétablir la connexion Wi-Fi entre la Station.
- Changer la façon dont la Station se connectent à un réseau Wi-Fi externe

- 1 Vérifiez que le système est allumé (voir **5.Fonctions de base**)
- 2 Appuyez sur **MENU** pour accéder au MENU
- 3 Utilisez les commandes de navigation ▲ ou ▼ et ► pour accéder à Réglages puis Restaur. Réglag.

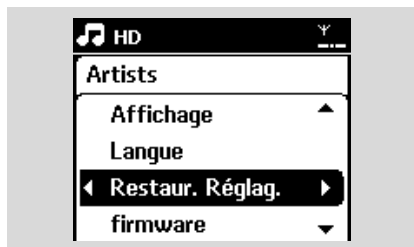

- 4 Appuyez sur ► pour sélectionner Oui
→ Le système redémarre. L'écran de sélection de la langue s'affiche.
- 5 Sélectionnez la langue de votre choix : English , Français, Español, Nederlands, Italiano ou Deutsch
→ Le système se met en Mode installation
→ La recherche du satellite démarre.

12. Mise à niveau du micrologiciel

12.1 Mise à niveau du micrologiciel

Vous pouvez mettre à niveau votre satellite WAS7000 à l'aide du CD d'installation sur PC de Wireless Audio Device Manager (WADM).

- 1 Enregistrez votre WAS7000 sur www.club.philips.com.
- 2 Téléchargez le fichier de mise à niveau micrologicielle et stockez-le sur votre PC.
- 3 Connectez votre WAS7000 au secteur.
- 4 Connectez votre WAS7000 au PC via le câble Ethernet fourni.
- 5 Installez et exécutez WADM. Vous obtenez l'écran suivant :



- 6 Cliquez sur **Configuration du périphérique**. Vous obtenez l'écran suivant :



- 7 Accédez au sous-menu Firmware upgrade (Mise à niveau micrologicielle).

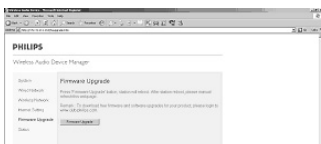

- 8 Cliquez sur **Firmware upgrade** (Mise à niveau micrologicielle). Vous obtenez l'écran suivant :



- 9 Patientez jusqu'à ce que le message " wait for firmware " (attente du micrologiciel) s'affiche sur l'afficheur du WAS7000.
- 10 Cliquez sur l'icône **Réactualiser**. Vous obtenez l'écran suivant :



- 11 Cliquez sur **Browse** (Parcourir) et recherchez l'emplacement de destination du fichier de mise à niveau micrologicielle sur le PC.
- 12 Cliquez sur **Apply** (Appliquer) pour procéder à la mise à niveau du micrologiciel.

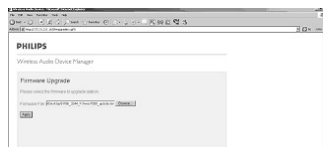

Sur le satellite :

- L'écran affiche " **Updating firmware, please wait...** " (Mise à niveau du micrologiciel. Veuillez patienter).
- En cours d'installation, le satellite WAS7000 redémarre.
- Une fois l'installation terminée, vous obtenez l'écran ci-dessous et le WAS7000 repasse en mode UPnP.

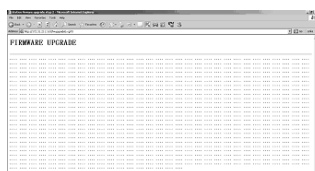

IMPORTANT!

- **N'interrompez pas le processus de mise à niveau micrologicielle avant qu'il ne soit terminé**
- **N'utilisez aucune fonction avant la fin de l'installation.**

13. Dépannage

ATTENTION

N'essayez jamais de réparer vous-même le système : ceci annulerait la garantie. N'ouvrez pas l'appareil sous peine de choc électrique.

Si un défaut se produit, commencez par vérifier les points ci-dessous avant d'envoyer votre appareil en réparation. Si vous ne pouvez pas résoudre le problème grâce à ces conseils, demandez assistance à votre détaillant ou à Philips.

Problème	Solution
<p>Durant la première installation, l'écran du Station affiche "Recherche du centre".</p>	<ul style="list-style-type: none">✓ Assurez-vous d'avoir placé le Centre et la Station côte à côte sur une surface plane et ferme✓ Vérifiez que le Centre est branché à l'alimentation électrique.✓ Lorsque vous ajoutez une nouvelle Station, vérifiez que le Centre est en mode installation (voir HD, Gestion Station)✓ Éteignez le point d'accès sans fil à proximité si vous avez des difficultés à connecter le Centre et la Station.
<p>J'ai des interférences dans ma connexion sans fil (Wi-Fi) entre le Centre et la Station.</p> <p>Le WAS7000 opère dans la gamme de fréquences radio de 2,4 GHz. De nombreux autres appareils domestiques et matériels informatiques opèrent aussi dans cette gamme de fréquences, par exemple : fours à microondes, téléphones DECT, appareils bluetooth tels que casques, souris, routeurs sans fil, téléphones sans fil, imprimantes compatibles Wi-Fi, assistants numériques personnels (PDA). Ces appareils peuvent interférer avec la connexion Wi-Fi entre le Centre et la Station, avec pour conséquence une pause pendant la lecture ou une réaction lente du système à vos commandes. La gravité de l'interférence varie, selon l'étendue des radiations provenant de l'appareil et la puissance des signaux Wi-Fi dans la position.</p>	<p>Si vous êtes en train d'utiliser l'appareil, arrêtez la lecture et prenez les mesures suivantes :</p> <ul style="list-style-type: none">✓ Placez le Centre ou la Station à une distance d'au moins 3 mètres de ces appareils.✓ Utilisez la clé WEP/WPA lorsque vous connectez le Centre et la Station à un réseau PC sans fil existant. Pour définir la clé WEP/WPA, connectez le Centre / la Station à votre PC grâce au WADM du CD d'installation pour PC fourni ; dans la configuration de périphérique WADM, accédez au sous menu Réseau Sans Fil et sélectionnez WEP ou WPA dans le champ Type d'Authentification du Périphérique Sans Fil.✓ Changez le canal d'opération du Centre et de la Station lorsque vous les connectez à un réseau PC sans fil existant. Pour changer les canaux, connectez le Centre / la Station à votre PC grâce au WADM du CD d'installation pour PC fourni ; dans la configuration de périphérique WADM, accédez au sous menu Réseau Sans Fil, entrez le SSID de votre réseau sans fil et sélectionnez le mode Ad-Hoc. Voyez le manuel Connecter à votre PC et le fichier d'aide WADM.✓ Si possible, changez les canaux opératoires des autres appareils Wi-Fi de votre domicile.✓ Orientez les appareils dans différentes directions pour minimiser les interférences.

Problem	Solution
Les Stations réagissent lorsque vous utilisez la télécommande pour le Centre	<ul style="list-style-type: none">✓ La télécommande du Centre est assez puissante pour commander plusieurs Stations dans un certain rayon ou sous un certain angle. Vérifiez que vous avez placé les Stations dans différentes pièces ou changez l'angle des Stations✓ Utilisez la télécommande pour la Station ou les commandes sur le système.
La télécommande ne fonctionne pas correctement.	<ul style="list-style-type: none">✓ Réduisez la distance entre la télécommande et le système.✓ Insérez les piles en respectant leur polarité (signes +/-) comme indiqué.✓ Changez les piles.✓ Dirigez la télécommande directement vers le capteur IR.
Pas de son ou son de mauvaise qualité.	<ul style="list-style-type: none">✓ Réglez le niveau du volume.✓ Débranchez le casque.✓ Désactivez MUTE.
SCertains fichiers du périphérique USB ne sont pas affichés.	<ul style="list-style-type: none">✓ Vérifiez s'il y a plus de 99 dossiers ou 999 titres.✓ Seul un fichier MP3/WMA complet peut être trouvé et lu par le WAS7000. Vérifiez si le fichier a été complètement enregistré.✓ Les fichiers WMA protégés par DRM ne peuvent pas être lus par le WAS7000.
La réception radio est de mauvaise qualité	<ul style="list-style-type: none">✓ Si le signal est trop faible, ajustez l'antenne ou utilisez une antenne extérieure pour une meilleure réception.✓ Augmentez la distance entre le système et votre TV ou VCR.
Il y a des interférences avec la réception radio lorsque la Station est près de mon PC. De telles interférences se produisent avec la plupart des appareils à tuner intégré.	<ul style="list-style-type: none">✓ Installez l'antenne FM filaire pour une meilleure réception.✓ Placez la Station à une distance d'au moins 1 mètres de votre PC.

13. Dépannage

Problem

Solution

Comment monter le Centre ou la Station sur un mur ?

J'ai un problème pour installer le WADM, ou je ne peux pas lancer le WADM après installation.

La mise à niveau sans fil du satellite a échoué

Le message "Check the internet setup for CD Database on-line" (Vérifiez la configuration Internet pour la base de données CD en ligne) s'affiche, mais je suis sûr que le WACS7000 est connecté à l'Internet via mon réseau domestique sans fi

- ✓ Utilisez les kits de montage fournis. Nous recommandons de faire appel à une personne qualifiée pour monter de façon sûre les supports sur les murs avant de monter vous-même le Centre ou la Station. Pour plus de détails, voyez **l'Annexe : Comment monter votre Station au mur.**
- ✓ Assurez-vous que votre système d'exploitation soit bien Windows 2000 avec service pack 4 ou plus récent, ou Windows XP.
- ✓ Assurez-vous que votre PC n'ait pas de virus.
- ✓ Assurez-vous que Microsoft Windows Media Player soit bien installé.
- ✓ Mettez le satellite à niveau via le câble Ethernet fourni en procédant comme indiqué ci-dessou:
 1. Connectez le satellite à l'ordinateur au moyen du câble Ethernet fourni, puis allumez le satellite.
 2. Téléchargez le fichier de mise à niveau micrologicielle correspondant au satellite.
 3. Lancez WADM et cliquez sur Firmware upgrade (Mise à niveau micrologicielle).
 4. Suivez les informations à l'écran pour les étapes suivante.
- ✓ Veuillez aller à Menu->network (réseau) ->Internet pour vérifier si votre serveur DNS est correctement configuré. Si votre réseau domestique sans fil se connecte à l'Internet via un serveur mandataire ("proxy"), assurez-vous que ce dernier soit correctement configuré

14.1 Comment monter votre Station au mur

IMPORTANT !

- Les instructions de montage mural sont **uniquement destinées au personnel qualifié !**
- **Demandez à une personne qualifiée de vous aider pour le montage mural, qui exige le perçage de trous dans le mur, la fixation des supports au mur, et l'installation des appareils sur les supports**

14.1.1 Les kits de montage

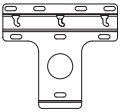

1 support de montage



2 vis (pour le montage de la Station)

14.1.2 Ce qu'il vous faut d'autre

- 6 vis pour fixer le support de la Station
- Un outillage de perçage (ex. perceuse électrique)

14.1.3 Préparation

- Afin de définir l'emplacement adéquat pour le montage, testez les connexions arrière nécessaires ainsi que la connexion Wi-Fi.
- Demandez à une personne qualifiée de vous aider pour le montage mural ; celle-ci devrait :
 - connaître l'emplacement des tyauteries, fils électriques et avoir toutes les informations nécessaires sur ce qui passe à l'intérieur de vos murs, afin d'éviter tout dégât imprévu ;
 - selon le type de matériau de vos murs, choisir pour les supports le type de vis capables de supporter le poids de la Station ;
 - choisir les outils de perçage adaptés au type de perçage à effectuer ;

- prendre toutes les autres précautions nécessaires pour le montage mural.

14.1.4 Monter le Centre ou la Station

- 1 Positionner le support à l'endroit choisi sur le mur. Utilisez un crayon pour marquer l'emplacement des trous.

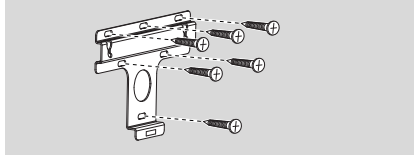

- 2 Percez les trous selon le marquage.
- 3 Fixez les supports au mur avec les vis adéquates (non fournies).
- 4 Serrez les vis fournies pour la Station avec un tournevis, comme indiqué

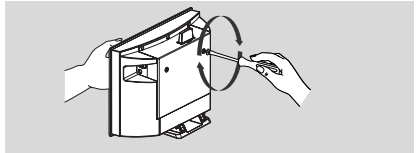

- 5 Pour détacher le pied de la Station
 - a. Pressez le (les) boutons de Verrouillage•déverrouillage comme indiqué.
 - b. Détachez le pied vers l'extérieur.

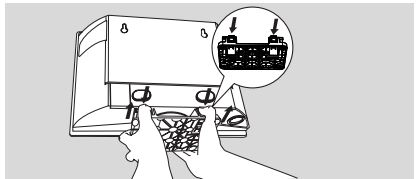

- 6 Accrochez et montez la Station en place comme indiqué.

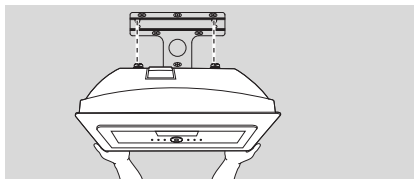

Meet Philips at the Internet
<http://www.philips.com>



Be responsible
Respect copyrights

Need help?

Online

Go to www.philips.com/support

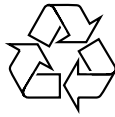

WAS 7000/7005



3141 075 22231



connectedplanet



© Royal Philips Electronics N.V. 2007

Printed in China

PDCC-2007