

PHILIPS

UpBeat

SHB2515

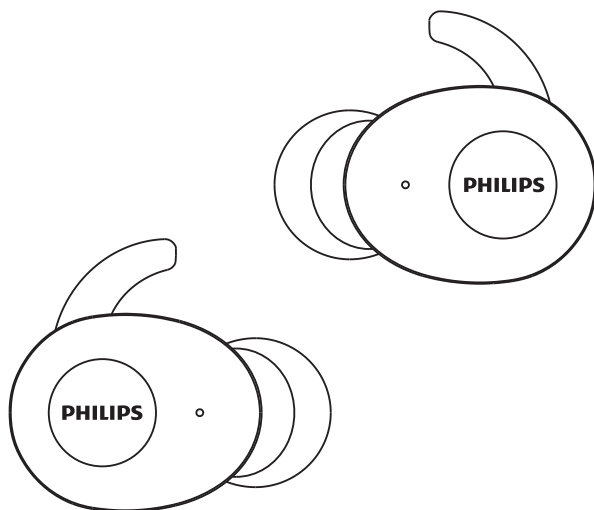

Εγχειρίδιο χρήσης

Καταχωρήστε το προϊόν σας και λάβετε υποστήριξη στη διεύθυνση
www.philips.com/support

Περιεχόμενα

1	Σημαντικές οδηγίες ασφαλείας	2
	Προστασία ακοής	2
	Γενικές πληροφορίες	2

2	Τα ασύρματα ακουστικά σας	
	Bluetooth	3
	Τι περιλαμβάνεται στη συσκευασία	3
	Άλλες συσκευές	3
	Επισκόπηση των ασύρματων ακουστικών Bluetooth	4

3	Ξεκινώντας	5
	Φόρτιση μπαταρίας	5
	Ζεύξη των ακουστικών με τη συσκευή Bluetooth πρώτη φορά	6
	Ζεύξη του ακουστικού με άλλη συσκευή Bluetooth	6

4	Χρήση των ακουστικών σας	7
	Συνδέστε ξανά τα ακουστικά σε μια συσκευή Bluetooth	7
	Ενεργοποίηση/Απενεργοποίηση	7
	Διαχείριση των κλήσεων και της μουσικής σας	7
	LED ένδειξης κατάστασης	8
	Με λειτουργία αποθήκευσης ενέργειας	9
	Πώς να τα φορέσετε	9

5	Εργοστασιακή επαναφορά των ακουστικών	10
---	---------------------------------------	----

6	Τεχνικά χαρακτηριστικά	10
---	------------------------	----

7	Ειδοποίηση	11
	Δήλωση συμμόρφωσης	11
	Απόρριψη του παλιού προϊόντος και της μπαταρίας σας	11
	Συμμόρφωση με EMF	12
	Περιβαλλοντικές πληροφορίες	12
	Δήλωση συμμόρφωσης	12

8	Συχνές ερωτήσεις	13
---	------------------	----

1 Σημαντικές οδηγίες ασφαλείας

Προστασία ακοής



Κίνδυνος

- Για να αποφύγετε βλάβη της ακοής, περιορίστε το χρόνο που χρησιμοποιείτε τα ακουστικά σε υψηλή ένταση ήχου και ρυθμίστε την ένταση ήχου σε ασφαλή στάθμη. Όσο πιο μεγάλη είναι η ένταση ήχου, τόσο μικρότερος είναι ο ασφαλής χρόνος ακρόασης.

Τηρείτε τις ακόλουθες οδηγίες όταν χρησιμοποιείτε τα ακουστικά σας.

- Ακούστε σε λογική ένταση ήχου για λογικά διαστήματα.
- Μην αυξάνετε συνεχώς την ένταση ήχου επειδή η ακοή σας προσαρμόζεται.
- Μην αυξάνετε την ένταση ήχου σε βαθμό που δεν ακούτε τι συμβαίνει γύρω σας.
- Προσέξτε ή διακόψτε τη χρήση σε δυνητικά επικίνδυνες καταστάσεις.
- Η υπερβολική ένταση ήχου από ακουστικά μπορεί να προκαλέσει απώλεια ακοής.
- Μη χρησιμοποιείτε ακουστικά με τα αυτιά καλυμμένα. Μπορεί επίσης να είναι παράνομο σε ορισμένες περιοχές κατά την οδήγηση.
- Για την ασφάλειά σας, προσέξτε ώστε η μουσική και οι τηλεφωνικές κλήσεις να μην αποσπούν την προσοχή σας ενώ οδηγείτε ή σε άλλο δυνητικά επικίνδυνο περιβάλλον.

Γενικές πληροφορίες

Για να αποφύγετε ζημιά ή δυσλειτουργία:

Προσοχή

- Μην εκθέτετε τα ακουστικά σε υπερβολική θερμότητα
- Μην ρίχνετε τα ακουστικά σας.
- Μην εκθέτετε τα ακουστικά σε σταγόνες ή πιτσιλιίσματα.
- Μην βυθίζετε τα ακουστικά σε νερό.
- Μη χρησιμοποιείτε καθαριστικά που περιέχουν αλκοόλη, αμμωνία, βενζόλιο ή λειαντικά μέσα.
- Εάν απαιτείται καθαρισμός, χρησιμοποιήστε ένα μαλακό πανάκι με ελάχιστη ποσότητα νερού ή αραιωμένο σε σαπούνι, για να καθαρίσετε το προϊόν.
- Μην εκθέτετε την ενσωματωμένη μπαταρία σε υπερβολική θερμότητα όπως ηλιοφάνεια, φωτιά ή κάτι παρόμοιο.
- Υπάρχει κίνδυνος έκρηξης σε περίπτωση λανθασμένης αντικατάστασης της μπαταρίας. Αντικαταστήστε μόνο με ίδιες μπαταρίες ή ισοδύναμου τύπου.

Σχετικά με τις θερμοκρασίες λειτουργίας και αποθήκευσης και την υγρασία

- Λειτουργήστε ή αποθηκεύστε τα σε θερμοκρασία που κυμαίνεται μεταξύ -15°C (5°F) και 55°C (131°F) (έως 90% σχετική υγρασία).
- Η διάρκεια ζωής της μπαταρίας μπορεί να είναι μικρότερη σε υψηλές ή χαμηλές θερμοκρασίες.

2 Τα ασύρματα ακουστικά σας Bluetooth

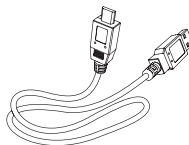

Καλώδιο φόρτισης USB (μόνο για φόρτιση)



Οδηγός γρήγορης έναρξης



Φυλλάδιο ασφαλείας



Εγγύηση

Συγχαρητήρια για την αγορά σας και καλωσορίσατε στη Philips! Για να επωφεληθείτε πλήρως από την υποστήριξη που προσφέρει η Philips, καταχωρίστε το προϊόν σας στη διεύθυνση www.philips.com/welcome. Με αυτά τα ασύρματα ακουστικά Philips μπορείτε:

- να απολαμβάνετε βολικές ασύρματες κλήσεις ανοικτής ακρόασης,
- να απολαμβάνετε και να ελέγχετε μουσική ασύρματα,
- να κάνετε εναλλαγή μεταξύ μουσικής και κλήσης.

Τι περιλαμβάνεται στη συσκευασία



Ακουστικά Philips True Wireless
Philips SHB2515



Ανταλλακτικά λαστιχένια μαξιλαράκια
ακουστικών x 2 ζευγάρια

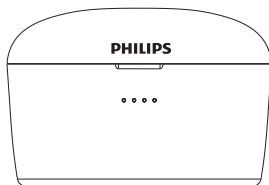

Θήκη φόρτισης

Άλλες συσκευές

Ένα κινητό τηλέφωνο ή συσκευή (π.χ. φορητός υπολογιστής, PDA, αντάπτορες Bluetooth, συσκευές αναπαραγωγής MP3 κ.λπ.) που υποστηρίζει Bluetooth και είναι συμβατό με τα ακουστικά (βλ. "Τεχνικά χαρακτηριστικά" στη σελίδα 10).

Επισκόπηση των ασύρματων ακουστικών Bluetooth

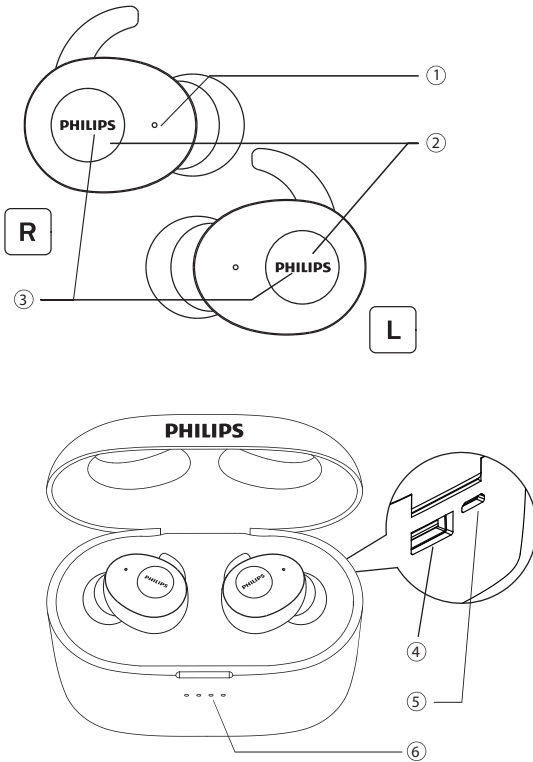

- ① Μικρόφωνο
- ② Πλήκτρα πολλαπλών λειτουργιών
- ③ Φωτεινή ένδειξη LED (ακουστικό)
- ④ Θύρα USB type "A"
- ⑤ Θύρα φόρτισης Micro USB
- ⑥ Φωτεινή ένδειξη LED (θήκη φόρτισης)

3 Ξεκινώντας

- Η διαδικασία φόρτισης υποδεικνύεται από τη λευκή λυχνία LED στα ακουστικά.
- Όταν τα ακουστικά είναι πλήρως φορτισμένα, η λευκή λυχνία θα σβήσει.

Φόρτιση μπαταρίας

Σημείωση

- Πριν χρησιμοποιήσετε τα ακουστικά για πρώτη φορά, τοποθετήστε τα ακουστικά στη θήκη φόρτισης και φορτίστε την μπαταρία για 8 ώρες για βέλτιστη απόδοση της μπαταρίας και διάρκεια ζωής.
- Χρησιμοποιήστε μόνο το πρωτότυπο καλώδιο φόρτισης USB για να αποφύγετε τυχόν ζημιές.
- Τερματίστε την κλήση πριν φορτίσετε τα ακουστικά, δεδομένου ότι η σύνδεση των ακουστικών για φόρτιση θα τα απενεργοποιήσει.

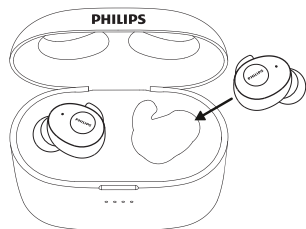

Συμβουλή

- Κανονικά, η πλήρης φόρτιση διαρκεί 3 ώρες (για τα ακουστικά ή τη θήκη φόρτισης).

Θήκη φόρτισης

Συνδέστε το ένα άκρο του καλωδίου USB στη θήκη φόρτισης και το άλλο άκρο στην πηγή τροφοδοσίας.

- ↳ Η θήκη φόρτισης ξεκινάει τη φόρτιση.
- Η διαδικασία φόρτισης επαληθεύεται από την μπλε λυχνία LED στον μπροστινό πίνακα.
- Όταν η θήκη φόρτισης είναι πλήρως φορτισμένη, ανάβει η μπλε λυχνία.

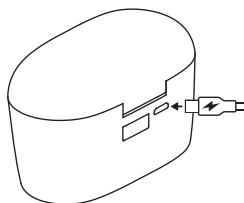

Συμβουλή

- Η θήκη φόρτισης λειτουργεί ως φορητή εφεδρική μπαταρία για τη φόρτιση του ακουστικού. Όταν η θήκη φόρτισης είναι πλήρως φορτισμένη, υποστηρίζει 23 πλήρεις επαναφορτίσεις για το ακουστικό.

Ακουστικά

Τοποθετήστε το ακουστικό στη θήκη φόρτισης.

- ↳ Το ακουστικό ξεκινάει να φορτίζεται.

Ζεύξη των ακουστικών με τη συσκευή Bluetooth πρώτη φορά

- 1 Βεβαιωθείτε ότι τα ακουστικά είναι πλήρως φορτισμένα.
- 2 Αφαιρέστε και τα δύο ακουστικά από τη θήκη φόρτισης. Το σετ θα ανάψει αυτόματα και θα μεταβεί στη λειτουργία ζεύξης όταν συνδεθεί το δεξί και το αριστερό ακουστικό.

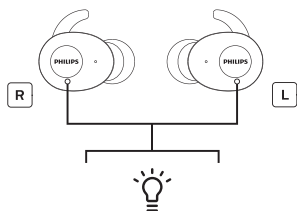

- ↳ Θα ακουστεί η φωνητική ένδειξη "Power on (Ενεργοποίηση)" και η ένδειξη "Pairing (Ζεύξη)". Στη συνέχεια θα ακουστεί η αναφώνηση "Right channel (δεξί κανάλι)" στο δεξί ακουστικό και "Left channel (αριστερό κανάλι)" στο αριστερό ακουστικό μετά τη ζεύξη μεταξύ τους.

- ↳ Στο δεξί ακουστικό, θα ακουστεί η αναφώνηση "Pairing (ζεύξη)" και η λυχνία LED θα αναβοσβήνει με λευκό και μπλε χρώμα.
- ↳ Τα ακουστικά είναι τώρα σε κατάσταση ζεύξης και είναι έτοιμα να συνδεθούν με μια συσκευή Bluetooth (π.χ. κινητό τηλέφωνο).

3 Ενεργοποιήστε τη λειτουργία Bluetooth στη συσκευή σας Bluetooth.

4 Κάντε ζεύξη των ακουστικών με τη συσκευή Bluetooth. Ανατρέξτε στο εγχειρίδιο χρήσης της συσκευής Bluetooth.

- ↳ Στο δεξί ακουστικό, θα ακουστεί η αναφώνηση "Connected (συνδέθηκε)" και η λυχνία LED θα ανάψει για 5 δευτερόλεπτα και στα δύο ακουστικά. Μπορείτε να χρησιμοποιήσετε τη συσκευή σας για αναπαραγωγή μουσικής ή για να κάνετε μια κλήση.

Σημείωση

- Μετά την ενεργοποίηση, εάν τα ακουστικά δεν μπορούν να βρουν συσκευή Bluetooth στην οποία είχαν συνδεθεί προηγουμένως, θα μεταβούν αυτόματα στη λειτουργία ζεύξης.

Το παρακάτω παράδειγμα σας δείχνει πώς να κάνετε ζεύξη του ακουστικού με τη συσκευή σας Bluetooth.

1 Ενεργοποιήστε τη λειτουργία Bluetooth στη συσκευή σας Bluetooth, επιλέξτε **Philips SHB2515**.

2 Εισάγετε τον κωδικό πρόσβασης των ακουστικών "0000" (4 μηδενικά), εάν σας ζητηθεί. Για συσκευές Bluetooth που χρησιμοποιούν Bluetooth 3.0 ή νεότερη έκδοση, δεν χρειάζεται να εισάγετε κωδικό πρόσβασης.



Ζεύξη ενός ακουστικού (Μονοφωνική λειτουργία)

1 Πάρτε το δεξί ακουστικό ("Κεντρική συσκευή") από τη θήκη φόρτισης. Το ακουστικό θα ανάψει αυτόματα. Θα ακουστεί η φωνητική ένδειξη "Power on (Ενεργοποίηση)" από το δεξί ακουστικό.

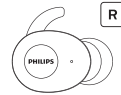

2 Ενεργοποιήστε τη λειτουργία Bluetooth στη συσκευή σας Bluetooth, και αναζητήστε την ένδειξη "**Philips SHB2515**" πατήστε για να συνδεθείτε. (Ανατρέξτε στη σελίδα 6)



3 Μόλις ολοκληρωθεί η ζεύξη, θα ακούσετε τη φωνητική ένδειξη "Connected (Συνδεδεμένη)" και η ενδεικτική λυχνία θα σβήσει.

Σημείωση

- Ενεργοποιήστε μόνο το "αριστερό ακουστικό", εάν δε μπορεί να συνδεθεί στη συσκευή Bluetooth, θα πρέπει να ενεργοποιήσετε το "δεξί κανάλι" για να γίνει ζεύξη μεταξύ τους.

Ζεύξη του ακουστικού με άλλη συσκευή Bluetooth

Εάν έχετε άλλη συσκευή Bluetooth που θέλετε να αντιστοιχίσετε με τα ακουστικά, βεβαιωθείτε ότι η λειτουργία Bluetooth σε οποιαδήποτε άλλη προηγούμενης αντιστοιχισμένη ή συνδεδεμένη συσκευή είναι απενεργοποιημένη. Στη συνέχεια, ακολουθήστε τα βήματα που περιγράφονται στην ενότητα "Σύνδεση του ακουστικού με τη συσκευή σας Bluetooth πρώτη φορά".

Σημείωση

- Τα ακουστικά αποθηκεύουν 1 συσκευή στη μνήμη. Αν προσπαθήσετε να κάνετε ζεύξη σε περισσότερες από 2 συσκευές, η συσκευή που συνδέθηκε πρώτη θα αντικατασταθεί από τη νέα συσκευή.

4 Χρήση του ακουστικού σας

Συνδέστε τα ακουστικά σε μια συσκευή Bluetooth

- 1 Ενεργοποιήστε τη λειτουργία Bluetooth στη συσκευή σας Bluetooth.
- 2 Βγάλτε και τα δύο ακουστικά από τη θήκη φόρτισης. Θα ανάψουν και θα συνδεθούν αυτόματα.
 - ↳ Εάν δεν συνδεθεί καμία συσκευή, το ακουστικό θα σβήσει αυτόματα μετά από 3 λεπτά.
 - ↳ Τα ακουστικά είναι και τα δύο αναμμένα και έχουν συνδεθεί μεταξύ τους αυτόματα.
 - ↳ Το ακουστικό θα αναζητήσει την τελευταία συνδεδεμένη συσκευή Bluetooth και θα συνδεθεί αυτόματα σε αυτή. Εάν η τελευταία συνδεδεμένη συσκευή δεν είναι διαθέσιμη, το ακουστικό θα πραγματοποιήσει αναζήτηση και θα επανασυνδεθεί με τη δεύτερη τελευταία συνδεδεμένη συσκευή.



Συμβουλή

- Το ακουστικό δεν μπορεί να συνδεθεί ταυτόχρονα σε περισσότερες από 1 συσκευές. Αν έχετε δύο αντιστοιχισμένες συσκευές Bluetooth, ενεργοποιήστε μόνο τη λειτουργία Bluetooth της συσκευής που θέλετε να συνδέσετε.
- Εάν ενεργοποιήσετε τη λειτουργία Bluetooth της συσκευής Bluetooth σας μετά την ενεργοποίηση του ακουστικού, θα πρέπει να μεταβείτε στο μενού Bluetooth της συσκευής και να συνδέσετε το ακουστικό στη συσκευή χειροκίνητα.



Σημείωση

- Εάν το ακουστικό δεν συνδεθεί με οποιαδήποτε συσκευή Bluetooth εντός 3 λεπτών, θα σβήσει αυτόματα για εξοικονόμηση μπαταρίας.
- Σε ορισμένες συσκευές Bluetooth, η σύνδεση ενδέχεται να μην είναι αυτόματη. Σε αυτή την περίπτωση, πρέπει να μεταβείτε στο μενού Bluetooth της συσκευής σας και να συνδέσετε το ακουστικό στη συσκευή Bluetooth χειροκίνητα.

Αναμμα/Σβήσιμο

Ενέργεια	Πλήκτρο πολλαπλών λειτουργιών	Λειτουργία
Ανάψτε τα ακουστικά.	Ακουστικά	Αφαιρέστε και τα δύο ακουστικά από τη θήκη φόρτισης.
Σβήστε τα ακουστικά.		Τοποθετήστε και τα δύο ακουστικά στη θήκη φόρτισης.
	Δεξί/Αριστερό ακουστικό	Πατήστε για 5 δευτερόλεπτα. ↳ Η λευκή λυχνία LED αναβοσβήνει 3 φορές.

Διαχείριση των κλήσεων και της μουσικής σας

Έλεγχος μουσικής

Ενέργεια	Πλήκτρο πολλαπλών λειτουργιών	Λειτουργία
Αναπαραγωγή ή παύση μουσικής	Δεξί/Αριστερό ακουστικό	Πατήστε μία φορά
Προώθηση προς τα εμπρός	Δεξί ακουστικό	Πατήστε για 2 δευτερόλεπτα
Προώθηση προς τα πίσω	Αριστερό ακουστικό	Πατήστε για 2 δευτερόλεπτα

Έλεγχος κλήσης

Ενέργεια	Πλήκτρο πολλαπλών λειτουργιών	Λειτουργία
Απάντηση/τερματισμός κλήσης	Δεξί/Αριστερό ακουστικό	Πατήστε μία φορά
Απόρριψη εισερχόμενης κλήσης	Δεξί/Αριστερό ακουστικό	Πατήστε για 2 δευτερόλεπτα
Εναλλαγή καλούντα κατά τη διάρκεια μιας κλήσης	Δεξί/Αριστερό ακουστικό	Πατήστε για 2 δευτερόλεπτα

Έλεγχος φωνής

Ενέργεια	Πλήκτρο πολλαπλών λειτουργιών	Λειτουργία
Siri/Google	Δεξί/Αριστερό ακουστικό	Πατήστε δύο φορές

LED ένδειξης κατάστασης

Κατάσταση ακουστικού	Ένδειξη
Τα ακουστικά είναι συνδεδεμένα σε μια συσκευή Bluetooth.	Η λευκή λυχνία LED παραμένει αναμμένη για 5 δευτερόλεπτα.
Το ακουστικό είναι αναμμένο.	Η λευκή λυχνία LED αναβοσβήνει 2 φορές.
Το ακουστικό είναι στη λειτουργία ζεύξης.	Η μπλε και η λευκή λυχνία LED αναβοσβήνουν.
Τα ακουστικά είναι ενεργοποιημένα αλλά δεν είναι συνδεδεμένα σε συσκευή Bluetooth.	Η μπλε και η λευκή λυχνία LED αναβοσβήνουν. Εάν δεν είναι δυνατή η σύνδεση, τα ακουστικά θα απενεργοποιηθούν εντός 3 λεπτών.

Χαμηλή στάθμη μπαταρίας (ακουστικό). Θα ακούσετε την αναφώνηση "χαμηλή μπαταρία" στο ακουστικό.

Η λευκή λυχνία LED αναβοσβήνει δύο φορές κάθε 3 λεπτά.

Η μπαταρία έχει φορτίσει πλήρως. Η λυχνία LED είναι σβηστή.

Λυχνία LED στάθμης μπαταρίας ακουστικού

Θα εμφανιστεί η ένδειξη της μπαταρίας στη συσκευή Bluetooth, αφού συνδεθεί στο ακουστικό.

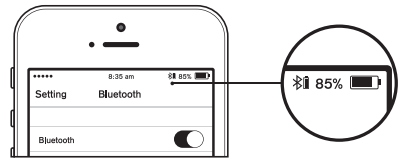

Λυχνία LED στάθμης μπαταρίας θήκης φόρτισης

Κατά τη φόρτιση των ακουστικών, ανάβει η μπλε λυχνία LED.

- 4 μπλε λυχνίες LED παραμένουν αναμμένες όταν η ισχύς είναι 100%
- 3 μπλε λυχνίες LED παραμένουν αναμμένες και η τέταρτη λυχνία LED αναβοσβήνει όταν η ισχύς είναι 75-99%
- 3 μπλε λυχνίες LED παραμένουν αναμμένες όταν η ισχύς είναι 50-75%
- 2 μπλε λυχνίες LED παραμένουν αναμμένες όταν η ισχύς είναι 25-50%
- 1 μπλε λυχνία LED παραμένει αναμμένη όταν η ισχύς είναι 0-25%

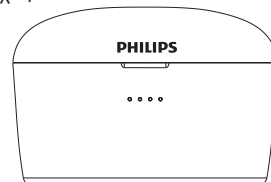

Λυχνία LED στάθμης μπαταρίας θήκης φόρτισης με καλώδιο USB

Κατά τη φόρτιση της θήκης, η μπλε λυχνία LED ανάβει ως εξής:

- 4 μπλε λυχνίες LED παραμένουν αναμμένες όταν η ισχύς είναι 100%
- 3 μπλε λυχνίες LED παραμένουν αναμμένες και η τέταρτη λυχνία LED αναβοσβήνει κάθε ένα δευτερόλεπτο όταν η ισχύς είναι 75-99%
- 2 μπλε λυχνίες LED παραμένουν αναμμένες και η τρίτη λυχνία LED αναβοσβήνει κάθε ένα δευτερόλεπτο όταν η ισχύς είναι 50-75%
- 1 μπλε λυχνία LED παραμένει αναμμένη και η δεύτερη λυχνία LED αναβοσβήνει κάθε ένα δευτερόλεπτο όταν η ισχύς είναι 25-50%
- 1 μπλε λυχνία LED αναβοσβήνει κάθε ένα δευτερόλεπτο όταν η ισχύς είναι 0-25%

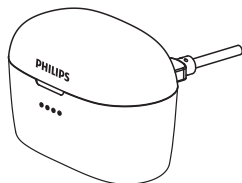

Φόρτιση μονάδας ενέργειας

- Συνδέστε την υποδοχή micro USB του παρεχόμενου καλωδίου στη θύρα micro USB (είσοδος 5V) στη μονάδα ενέργειας
- Συνδέστε την πλευρά USB του παρεχόμενου καλωδίου είτε σε θύρα USB υπολογιστή ή σε αντάπτορα USB AC (Για παράδειγμα: Αντάπτορα USB AC που παρέχεται με το smartphone σας)
- Η ένδειξη LED δείχνει τη στάθμη της μπαταρίας. Όταν φορτιστεί πλήρως, θα ανάψουν και οι τέσσερις λυχνίες LED. Οι λυχνίες LED σβήνουν αυτόματα όταν αποσυνδεθεί το καλώδιο φόρτισης

Με λειτουργία αποθήκευσης ενέργειας

Ενσωματωμένη μονάδα ενέργειας 3350 mAh με καλώδιο φόρτισης USB για τη φόρτιση φορητών συσκευών.

- Συνδέστε το βύσμα USB τύπου A στη θύρα εξόδου USB της μονάδας ενέργειας, για οποιαδήποτε συσκευή φόρτισης micro USB.
- Οι λυχνίες LED σβήνουν αυτόματα όταν αποσυνδεθεί το καλώδιο φόρτισης

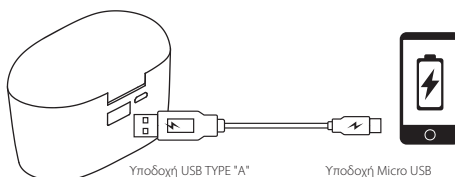

Πώς να τα φορέσετε



5 Εργοστασιακή επαναφορά ακουστικού

Εάν αντιμετωπίσετε κάποιο πρόβλημα ζεύξης ή σύνδεσης, μπορείτε να επαναφέρετε τις εργοστασιακές ρυθμίσεις των ακουστικών σας με την ακόλουθη διαδικασία.

- 1 Στη συσκευή Bluetooth, μεταβείτε στο μενού Bluetooth και αφαιρέστε το **Philips SHB2515** από τη λίστα συσκευών.
- 2 Απενεργοποιήστε τη λειτουργία Bluetooth στη συσκευή σας Bluetooth.
- 3 Τοποθετήστε και τα δύο ακουστικά στη θήκη φόρτισης. Κρατήστε πατημένο το κουμπί λειτουργίας του αριστερού & του δεξιού ακουστικού για 5 δευτερόλεπτα.
 - ↳ Βγάλτε και τα δύο ακουστικά από τη θήκη φόρτισης. Θα ανάψουν αυτόματα. Θα ακουστεί η φωνητική ένδειξη "Power on (Ενεργοποίηση)" και η ένδειξη "Pairing (Ζεύξη)".
 - ↳ Στη συνέχεια θα ακουστεί η αναφώνηση "Right channel (δεξί κανάλι)" στο δεξί ακουστικό και "Left channel (αριστερό κανάλι)" στο αριστερό ακουστικό μετά τη ζεύξη μεταξύ τους. Η λυχνία LED στο δεξί ακουστικό αναβοσβήνει με λευκό και μπλε χρώμα για 3 λεπτά. Θα ακουστεί η αναφώνηση "Connected (συνδέθηκε)" από το δεξί κανάλι.
 - ↳ Στη συνέχεια, η λυχνία LED στο δεξί ακουστικό αναβοσβήνει με λευκό και μπλε χρώμα για 3 λεπτά.
- 4 Για να κάνετε ζεύξη των ακουστικών με μια συσκευή Bluetooth, ενεργοποιήστε τη λειτουργία Bluetooth στη συσκευή σας Bluetooth, και επιλέξτε **Philips SHB2515**.

6 Τεχνικά χαρακτηριστικά

Ακουστικά

- Χρόνος αναπαραγωγής μουσικής: 3 ώρες (επιπλέον 70 ώρες με τη θήκη φόρτισης)
- Χρόνος ομιλίας: 2,5 ώρες (επιπλέον 60 ώρες με τη θήκη φόρτισης)
- Χρόνος φόρτισης: 2 ώρες
- Επαναφορτιζόμενη μπαταρία ιόντων λιθίου: 50 mAh σε κάθε ακουστικό
- Έκδοση Bluetooth: 5.0
- Συμβατά προφίλ Bluetooth:
 - HFP (Hands-Free Profile-HFP)
 - A2DP (Advanced Audio Distribution Profile)
 - AVRCP (Audio Video Remote Control Profile)
- Υποστηριζόμενοι κωδικοποιητές ήχου: SBC
- Εύρος συχνοτήτων: 2,4 GHz
- Ισχύς πομπού: < 4 dBm
- Εύρος λειτουργίας: Έως 10 μέτρα (33 πόδια)

Θήκη φόρτισης

- Τύπος μπαταρίας: Ιόντων λιθίου
- Έξοδος: DC 5,0V/2,1A
- Είσοδος: DC 5,0V/1,5A
- Δυνατότητα παραγωγής: 3350 mAh
- Χρόνος φόρτισης: 2 ώρες

Σημείωση

- Οι προδιαγραφές υπόκεινται σε αλλαγές χωρίς προειδοποίηση.

7 Ειδοποίηση

Δήλωση συμμόρφωσης

Με την παρούσα, η MMD Hong Kong Holding Limited δηλώνει ότι το προϊόν αυτό συμμορφώνεται με τις βασικές απαιτήσεις και άλλες σχετικές διατάξεις της οδηγίας 2014/53/EE. Μπορείτε να βρείτε τη δήλωση συμμόρφωσης στη διεύθυνση www.p4c.philips.com.

Απόρριψη του παλιού προϊόντος και της μπαταρίας σας



Το προϊόν σας έχει σχεδιαστεί και κατασκευαστεί με υλικά και εξαρτήματα υψηλής ποιότητας, τα οποία μπορούν να ανακυκλωθούν και να επαναχρησιμοποιηθούν.



Αυτό το σύμβολο σε ένα προϊόν σημαίνει ότι το προϊόν καλύπτεται από την Ευρωπαϊκή Οδηγία 2012/19/EE.



Αυτό το σύμβολο σημαίνει ότι το προϊόν περιέχει ενσωματωμένη επαναφορτιζόμενη μπαταρία που καλύπτεται από την Ευρωπαϊκή Οδηγία 2013/56/EE, και δεν μπορεί να απορριφθεί με τα τυπικά οικιακά απορρίμματα. Σας συνιστούμε να πάτε το προϊόν σας σε ένα επίσημο σημείο συλλογής ή σε ένα κέντρο εξυπηρέτησης της Philips και να ζητήσετε από ένα επαγγελματία να αφαιρέσει την επαναφορτιζόμενη μπαταρία. Μάθετε για το τοπικό σύστημα χωριστής συλλογής ηλεκτρικών και ηλεκτρονικών προϊόντων και επαναφορτιζόμενων μπαταριών. Ακολουθήστε τους τοπικούς κανονισμούς και μην απορρίπτετε ποτέ το προϊόν και τις επαναφορτιζόμενες μπαταρίες με τα κανονικά οικιακά απορρίμματα. Η σωστή απόρριψη των παλαιών προϊόντων και των επαναφορτιζόμενων μπαταριών συμβάλλει στην αποφυγή των αρνητικών συνεπειών για το περιβάλλον και την ανθρώπινη υγεία.

Αφαίρεση της ενσωματωμένης μπαταρίας

Εάν δεν υπάρχει σύστημα συλλογής/ανακύκλωσης ηλεκτρονικών προϊόντων στη χώρα σας, μπορείτε να προστατέψετε το περιβάλλον αφαιρώντας και ανακυκλώνοντας την μπαταρία πριν απορρίψετε τα ακουστικά.

- Βεβαιωθείτε ότι τα ακουστικά είναι αποσυνδεδεμένα από τη θήκη φόρτισης πριν αφαιρέσετε την μπαταρία.

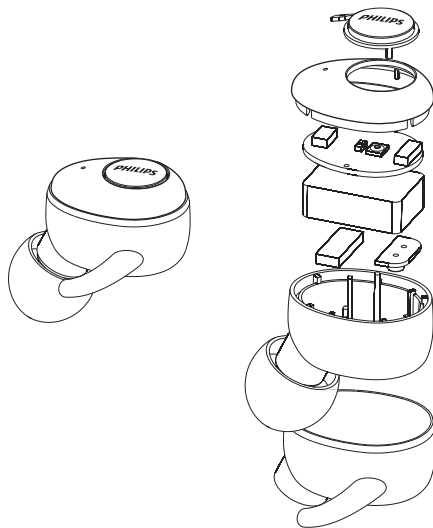

- Βεβαιωθείτε ότι η θήκη φόρτισης είναι αποσυνδεδεμένη από το καλώδιο φόρτισης USB πριν αφαιρέσετε την μπαταρία.

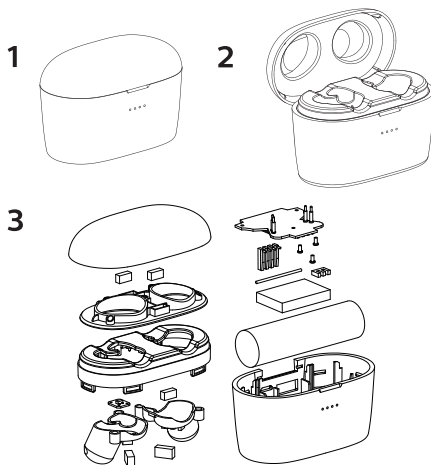

Συμμόρφωση με EMF

Αυτό το προϊόν συμμορφώνεται με όλα τα ισχύοντα πρότυπα και κανονισμούς σχετικά με την έκθεση σε ηλεκτρομαγνητικά πεδία.

Περιβαλλοντικές πληροφορίες

Όλες οι περιττές συσκευασίες έχουν παραλειφθεί. Προσπαθήσαμε να κάνουμε τη συσκευασία εύκολη και τη διαχωρίσαμε σε τρία υλικά: χαρτόνι (κουτί), αφρός πολυστερίνης (χαρτόνι) και πολυαιθυλένιο (σάκοι, προστατευτικό φύλλο αφρού). Το σύστημά σας αποτελείται από υλικά που μπορούν να ανακυκλωθούν και να επαναχρησιμοποιηθούν αν αποσυρμολογηθούν από εξειδικευμένη εταιρεία. Τηρείτε τους τοπικούς κανονισμούς σχετικά με τη διάθεση των υλικών συσκευασίας, των χρησιμοποιημένων μπαταριών και του παλαιού εξοπλισμού.

Δήλωση συμμόρφωσης

Η συσκευή συμμορφώνεται με τους κανονισμούς FCC, Μέρος 15. Η λειτουργία υπόκειται στις ακόλουθες δύο προϋποθέσεις:

1. Αυτή η συσκευή δεν πρέπει να προκαλεί επιβλαβείς παρεμβολές και
2. Αυτή η συσκευή πρέπει να δέχεται τυχόν παρεμβολές, συμπεριλαμβανομένων παρεμβολών που μπορεί να προκαλέσουν ανεπιθύμητη λειτουργία.

Κανόνες FCC

Αυτός ο εξοπλισμός έχει ελεγχθεί και έχει διαπιστωθεί ότι συμμορφώνεται με τα όρια ψηφιακής συσκευής Κατηγορίας Β, σύμφωνα με το μέρος 15 των κανονισμών FCC. Αυτά τα όρια έχουν σχεδιαστεί για να παρέχουν εύλογη προστασία από επιβλαβείς παρεμβολές σε οικιακή εγκατάσταση. Αυτός ο εξοπλισμός παράγει, χρησιμοποιεί και μπορεί να εκπέμψει ενέργεια ραδιοσυχνότητων και, εάν δεν εγκατασταθεί και χρησιμοποιηθεί σύμφωνα με το εγχειρίδιο οδηγιών, μπορεί να προκαλέσει επιβλαβείς παρεμβολές στις ραδιοεπικοινωνίες.

Ωστόσο, δεν υπάρχει εγγύηση ότι δεν θα υπάρξουν παρεμβολές σε μια συγκεκριμένη εγκατάσταση. Εάν αυτός ο εξοπλισμός προκαλεί επιβλαβείς παρεμβολές στη ραδιοφωνική ή τηλεοπτική λήψη, η οποία μπορεί να προσδιοριστεί απενεργοποιώντας και ενεργοποιώντας τον εξοπλισμό, ο χρήστης ενθαρρύνεται να προσπαθήσει να διορθώσει τις παρεμβολές με ένα ή περισσότερα από τα ακόλουθα μέτρα:

- Μετακινήστε την κεραία λήψης.
- Αυξήστε την απόσταση μεταξύ του εξοπλισμού και του δέκτη.
- Συνδέστε τον εξοπλισμό σε μια πρίζα σε ένα κύκλωμα διαφορετικό από εκείνο στο οποίο είναι συνδεδεμένος ο δέκτης.
- Συμβουλευτείτε τον αντιπρόσωπο ή έναν έμπειρο τεχνικό ραδιοφώνου/τηλεόρασης για βοήθεια.

Δήλωση έκθεσης ακτινοβολίας FCC:

Αυτός ο εξοπλισμός συμμορφώνεται με τα όρια έκθεσης ακτινοβολίας της FCC, που ορίζονται για ένα μη ελεγχόμενο περιβάλλον. Αυτός ο πομπός δεν πρέπει να βρίσκεται μαζί ή να λειτουργεί σε συνδυασμό με οποιαδήποτε άλλη κεραία ή πομπό

Καναδάς:

Αυτή η συσκευή συμμορφώνεται με τα πρότυπα RSS απαλλαγμένα από άδειες χρήσης της βιομηχανίας του Καναδά. Η λειτουργία υπόκειται στις ακόλουθες δύο προϋποθέσεις: (1) αυτή η συσκευή δεν μπορεί να προκαλέσει επιβλαβείς παρεμβολές και (2) αυτή η συσκευή πρέπει να δέχεται τυχόν παρεμβολές, συμπεριλαμβανομένων παρεμβολών που μπορεί να προκαλέσουν ανεπιθύμητη λειτουργία. CAN ICES-3(B)/NMB-3(B)

Δήλωση έκθεσης ακτινοβολίας IC:

Αυτός ο εξοπλισμός συμμορφώνεται με τα όρια έκθεσης ακτινοβολίας του Καναδά, που καθορίζονται για μη ελεγχόμενα περιβάλλοντα. Αυτός ο πομπός δεν πρέπει να βρίσκεται μαζί ή να λειτουργεί σε συνδυασμό με οποιαδήποτε άλλη κεραία ή πομπό

Προσοχή: Λάβετε υπόψη ότι τυχόν αλλαγές ή τροποποιήσεις που δεν έχουν εγκριθεί ρητώς από τον υπεύθυνο για τη συμμόρφωση, μπορεί να ακυρώσουν το δικαίωμα χρήσης του εξοπλισμού από το χρήστη.

8 Συχνές ερωτήσεις

Τα ακουστικά Bluetooth δεν ανάβουν.

Η στάθμη της μπαταρίας είναι χαμηλή. Φορτίστε τα ακουστικά.

Δεν μπορώ να κάνω ζεύξη των ακουστικών Bluetooth με τη συσκευή Bluetooth.

Το Bluetooth είναι απενεργοποιημένο. Ενεργοποιήστε τη λειτουργία Bluetooth στη συσκευή Bluetooth και ενεργοποιήστε τη συσκευή Bluetooth προτού ενεργοποιήσετε τα ακουστικά.

Η ζεύξη δε λειτουργεί.

- Βάλτε και τα δύο ακουστικά στη θήκη φόρτισης.
- Βεβαιωθείτε ότι έχετε απενεργοποιήσει τη λειτουργία Bluetooth οποιωνδήποτε συσκευών Bluetooth που έχετε συνδέσει προηγουμένως.
- Στη συσκευή Bluetooth, διαγράψτε την ένδειξη "Philips SHB2515" από τη λίστα Bluetooth.
- Κάντε ζεύξη των ακουστικών σας (δείτε την ενότητα 'Ζεύξη των ακουστικών με τη συσκευή Bluetooth πρώτη φορά' στη σελίδα 6).

Επαναφορά ζεύξης.

Αφαιρέστε και τα δύο ακουστικά από τη θήκη φόρτισης. Πατήστε δύο φορές τα δύο πλήκτρα πολλαπλών λειτουργιών των ακουστικών έως ότου η ένδειξη LED γίνει λευκή, περιμένετε περίπου 10 δευτερόλεπτα. Θα ακούσετε την αναφώνηση "Connected (Συνδέθηκε)", "Left Channel (Αριστερό κανάλι)", "Right Channel (Δεξί κανάλι)", όταν πετύχει η ζεύξη.

Η συσκευή Bluetooth δεν μπορεί να βρει τα ακουστικά.

- Τα ακουστικά μπορούν να συνδεθούν σε μια συσκευή στην οποία έχει γίνει ζεύξη πριν. Απενεργοποιήστε τη συνδεδεμένη συσκευή ή μετακινήστε την εκτός εμβέλειας.
- Η ζεύξη μπορεί να έχει επαναφερθεί ή έχει γίνει ζεύξη του ακουστικού προηγουμένως με άλλη συσκευή. Κάντε ζεύξη του ακουστικού ξανά με τη συσκευή Bluetooth όπως περιγράφεται στο εγχειρίδιο χρήσης. (ανατρέξτε στην ενότητα «Σύνδεση των ακουστικών με τη συσκευή Bluetooth πρώτη φορά» στη σελίδα 6).

Τα ακουστικά Bluetooth έχουν συνδεθεί σε ένα στερεοφωνικό κινητό τηλέφωνο Bluetooth, αλλά η μουσική παίζει μόνο στο ηχείο του κινητού τηλεφώνου.

Ανατρέξτε στο εγχειρίδιο χρήσης του κινητού σας τηλεφώνου. Επιλέξτε για να ακούσετε μουσική από τα ακουστικά.

Η ποιότητα του ήχου είναι κακή και μπορεί να ακουστεί θόρυβος.

- Η συσκευή Bluetooth είναι εκτός εμβέλειας. Μειώστε την απόσταση μεταξύ του ακουστικού και της συσκευής Bluetooth ή αφαιρέστε τυχόν εμπόδια ανάμεσά τους.

Η ποιότητα ήχου είναι κακή όταν η ροή από το κινητό τηλέφωνο είναι πολύ αργή ή η ροή του ήχου δεν λειτουργεί καθόλου.

Βεβαιωθείτε ότι το κινητό σας τηλέφωνο υποστηρίζει (μονοφωνικό ήχο) HSP/HFP και επίσης A2DP και είναι συμβατό με BT4.0x (ή μεγαλύτερη έκδοση) (δείτε τα «Τεχνικά χαρακτηριστικά» στη σελίδα 10).

Ακούω αλλά δεν μπορώ να ελέγξω τη μουσική στη συσκευή μου Bluetooth (π.χ. αναπαραγωγή/παύση/μεταπήδηση προς τα εμπρός/προς τα πίσω).

Βεβαιωθείτε ότι η πηγή ήχου Bluetooth υποστηρίζει AVRCP (ανατρέξτε στην ενότητα «Τεχνικά χαρακτηριστικά» στη σελίδα 10).

Η στάθμη της έντασης ήχου του ακουστικού είναι πολύ χαμηλή.

Ορισμένες συσκευές Bluetooth δεν μπορούν να συνδέσουν την ένταση ήχου με τα ακουστικά μέσω της λειτουργίας συγχρονισμού έντασης ήχου. Σε αυτήν την περίπτωση, θα πρέπει να ρυθμίσετε την ένταση ήχου στη συσκευή Bluetooth ανεξάρτητα ώστε για να πετύχετε το κατάλληλο επίπεδο έντασης.

Δεν μπορώ να συνδέσω τα ακουστικά σε άλλη συσκευή, τι πρέπει να κάνω;

- βεβαιωθείτε ότι η λειτουργία Bluetooth της συσκευής που συνδέθηκε προηγουμένως είναι απενεργοποιημένη.
- Επαναλάβετε τη διαδικασία ζεύξης στη δεύτερη συσκευή (ανατρέξτε στην ενότητα "Σύνδεση του ακουστικού με τη συσκευή Bluetooth πρώτη φορά" στη σελίδα 6).

Ακούω ήχο μόνο από το ένα ακουστικό.

- Αν είστε σε κλήση, είναι φυσιολογικό ο ήχος να έρχεται από το δεξί και το αριστερό ακουστικό.
- Εάν ακούτε μουσική, αλλά ο ήχος ακούγεται μόνο από ένα ακουστικό:
 - Το άλλο ακουστικό μπορεί να έχει άδεια μπαταρία. Για βέλτιστη απόδοση, φορτίστε πλήρως και τα δύο ακουστικά.

- Το δεξί και το αριστερό ακουστικό έχουν απουσυνδεθεί. Σβήστε πρώτα τα ακουστικά. Στη συνέχεια, τοποθετήστε και τα δύο ακουστικά πίσω στη θήκη φόρτισης για 5 δευτερόλεπτα και αφαιρέστε τα. Με αυτό τον τρόπο θα ενεργοποιηθούν και θα συνδεθούν τα ακουστικά. Συνδέστε ξανά τα ακουστικά σε μια συσκευή Bluetooth
- Τα ακουστικά είναι συνδεδεμένα σε περισσότερες από μία συσκευές Bluetooth. Απενεργοποιήστε τη λειτουργία Bluetooth όλων των συνδεδεμένων συσκευών. Σβήστε και τα δύο ακουστικά. Τοποθετήστε και τα δύο ακουστικά πίσω στη θήκη φόρτισης για 5 δευτερόλεπτα και αφαιρέστε τα. Συνδέστε ξανά τα ακουστικά σε μια συσκευή Bluetooth Σημειώστε ότι τα ακουστικά έχουν σχεδιαστεί για σύνδεση σε μία μόνο συσκευή Bluetooth κάθε φορά. Όταν συνδέσετε ξανά τα ακουστικά στη συσκευή Bluetooth, βεβαιωθείτε ότι η λειτουργία Bluetooth οποιασδήποτε άλλης συσκευής που έχει αντιστοιχιστεί/συνδεθεί προηγουμένως είναι απενεργοποιημένη.
- Αν οι παραπάνω λύσεις δεν βοηθήσουν, επαναφέρετε τις εργοστασιακές ρυθμίσεις των ακουστικών (ανατρέξτε στην ενότητα "Επαναφορά εργοστασιακών ρυθμίσεων ακουστικών" στη σελίδα 9).

Για περαιτέρω υποστήριξη, επισκεφθείτε τη διεύθυνση www.philips.com/support.



Este equipamento não tem direito à proteção contra interferência prejudicial e não pode causar interferência em sistemas devidamente autorizados. Este produto está homologado pela ANATEL, de acordo com os procedimentos regulamentados pela Resolução 242/2000, e atende aos requisitos técnicos aplicados. Para maiores informações, consulte a site da ANATEL: www.anatel.gov.br

Η ονομασία Philips και το έμβλημα της ασπίδας Philips είναι καταχωρημένα εμπορικά σήματα της Koninklijke Philips N.V. και χρησιμοποιούνται με άδεια χρήσης. Το προϊόν αυτό έχει κατασκευαστεί και πωλείται υπό την ευθύνη της MMD Hong Kong Holding Limited ή μίας από τις θυγατρικές της και η MMD Hong Kong Holding Limited είναι ο πάροχος εγγύησης του προϊόντος.

