

DVDVIDEO DIGITAL SURROUND SYSTEM



PHILIPS

Important notes for users in the U.K.

Mains plug

This apparatus is fitted with an approved 13 Amp plug. To change a fuse in this type of plug proceed as follows:

- 1 Remove fuse cover and fuse.
- 2 Fix new fuse which should be a BS1362 5 Amp, A.S.T.A. or BSI approved type.
- 3 Refit the fuse cover.

If the fitted plug is not suitable for your socket outlets, it should be cut off and an appropriate plug fitted in its place.

If the mains plug contains a fuse, this should have a value of 5 Amp. If a plug without a fuse is used, the fuse at the distribution board should not be greater than 5 Amp.

Note: The severed plug must be disposed of to avoid a possible shock hazard should it be inserted into a 13 Amp socket elsewhere.

How to connect a plug

The wires in the mains lead are coloured with the following code: blue = neutral (N), brown = live (L).

- As these colours may not correspond with the colour markings identifying the terminals in your plug, proceed as follows:
 - Connect the blue wire to the terminal marked N or coloured black.
 - Connect the brown wire to the terminal marked L or coloured red.
 - Do not connect either wire to the earth terminal in the plug, marked E (or $\frac{1}{2}$) or coloured green (or green and yellow).

Before replacing the plug cover, make certain that the cord grip is clamped over the sheath of the lead - not simply over the two wires.

Copyright in the U.K.

Recording and playback of material may require consent. See Copyright Act 1956 and The Performer's Protection Acts 1958 to 1972.

Italia

DICHIARAZIONE DI CONFORMITA'

Si dichiara che l'apparecchio MX5700D, Philips risponde alle prescrizioni dell'art. 2 comma 1 del D.M. 28 Agosto 1995 n. 548.

Fatto a Eindhoven

Philips Consumer Electronics
Philips, Glaslaan 2
5616 JB Eindhoven, The Netherlands

Norge

Typeskilt finnes på apparatens underside.

Observer: Nettbryteren er sekundert innkoplet. Den innebygde nettdelen er derfor ikke frakoplet nettet så lenge apparatet er tilsluttet nettkontakten.

For å redusere faren for brann eller elektrisk støt, skal apparatet ikke utsettes for regn eller fuktighet.

CAUTION

Use of controls or adjustments or performance of procedures other than herein may result in hazardous radiation exposure or other unsafe operation.

VAROITUS

Muiden kuin tässä esitettyjen toimintojen säädön tai asetusten muutto saattaa altistaa vaaralliselle säteilylle tai muille vaarallisille toiminnoille.

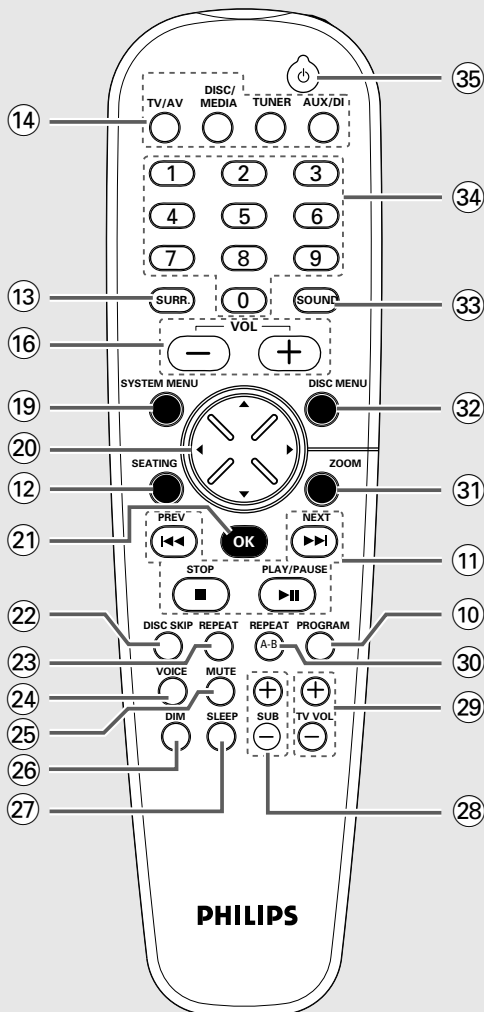
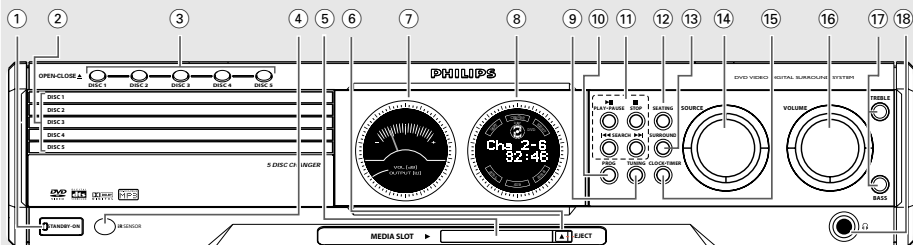

DK

Advarsel: Usynlig laserstråling ved åbning når sikkerhedsafbrydere er ude af funktion. Undgå udsættelse for stråling.

Bemærk: Netafbryderen er sekundært indkoblet og afbryder ikke strømmen fra nettet. Den indbyggede netdel er derfor tilsluttet til lysnettet så længe netstikket sidder i stikkontakten.

S

Klass 1 laserparat

Varning! Om apparaten används på annat sätt än i denna bruksanvisning specificerats, kan användaren utsättas för osynlig laserstrålning, som överskrider gränsen för laserklass 1.

Observera! Stömbrytaren är sekundärt kopplad och bryter inte strömmen från nätet. Den inbyggda nätdelen är därför ansluten till elnätet så länge stickproppen sitter i vägguttaget.

SF

Luokan 1 laserlaite

Varoitus! Laitteen käyttäminen muulla kuin tässä käyttöohjeessa mainitulla tavalla saattaa altistaa käyttäjän turvallisuusluokan 1 ylittävälle näkymättömälle lasersäteilylle.

Oikeus muutoksiin varataan. Laite ei saa olla alttiina tippu-ja roiskevedelle.

Huom. Toiminnanvalitsin on kytketty toisiopuolelle, eikä se kytke laitetta irti sähköverkosta. Sisäänrakennettu verkko-osa on kytkettyinä sähköverkkoon aina silloin, kun pistoke on pistorasiassa.

English 6

English

Français 46

Français

Español 86

Español

Deutsch 126

Deutsch

Nederlands 166

Nederlands

Italiano 206

Italiano

Algemene informatie

Bijgeleverde accessoires	168
Onderhouds- en veiligheidsvoorschriften ..	168

Aansluitingen

Stap 1: Installeren van de surround-luidsprekers	169
Stap 2: Installeren van de voorluidsprekers met de subwoofer-zuilen	169
Stap 3: Aansluiten van de luidsprekers en de twee subwoofers	170
Stap 4: Opstellen van de luidsprekers en de subwoofers	171
Stap 5: Aansluiten van de FM-/MW-antenne	171
Stap 6: Aansluiten van een tv	172
Gebruik van de scart-aansluiting	172
Gebruik van de composiet videoaansluiting (CVBS)	172
Gebruik van de S-videoaansluiting	172
Stap 7: Aansluiten van het netsnoer	173

Aansluitingen (optioneel)

Aansluiten van een videorecorder of van een kabel-/satellietbox	174
Kijken en luisteren naar de weergave	174
Opnemen van de dvd-weergave op een videorecorder	174
Aansluiten van digitale audioapparatuur ..	175
Luisteren naar de weergave	175
Opnemen (digitaal)	175

Overzicht van de functies

Apparaat en afstandsbediening	176
Bedieningstoetsen die enkel op de afstandsbediening beschikbaar zijn	177

Van start gaan

Stap 1: Plaatsen van de batterijen in de afstandsbediening	178
Bedienen van het systeem met de afstandsbediening	178
Stap 2: Instellen van de klok	178
Stap 3: Instellen van de tv	179
Wijzigen van de NTSC/PAL-instelling via de afstandsbediening	179
Kiezen van het kleursysteem dat overeenkomt met uw tv	179
Stap 4: Kiezen van de luidsprekeropstelling	180
Wijzigen van de zitplekinstelling	180
Instellen van de luidsprekerkanalen	181
Stap 5: Instellen van de voorkeurtaal	181

Bediening van de diskspeler

Disks geschikt om af te spelen	182
Afspelen van een disk	182
In-/uitschakelen van de automatische energiebesparende stand-by-stand	183
Gebruik van het diskmenu	183
Basisfuncties bij afspelen	183
Verdergaan met afspelen vanaf het punt waar het laatst gestopt werd (dvd/vcd)	183
Verwisselen van een disk te zonder het afspelen te onderbreken	183
Kiezen van de verschillende manieren van herhalen	184
Herhalen	184
Herhalen van een fragment binnen een hoofdstuk/nummer	184
Programmeren van uw favoriete nummers (audio-cd's en vcd's)	184-185
Wissen van het programma	185
Programmeren met behulp van de menubalk	185
Afspelen van een MP3-/Picture-disk (Kodak, JPEG)	186
Programmeren van een MP3-disk	186

Gebruik van de Mediaslot

De Mediaslot	187
Afspelen van de JPEG-afbeeldingen op de geheugenkaart	187

Dvd-menumogelijkheden

Gebruik van de menubalk	188
Gebruik van het menu Systeeminstellingen	189
Instellen van het beeldformaat	189
Instellen van het video-uitgangskanaal	189
Screensaver - in-/uitschakelen	189
Instellen van de analoge uitgang	189
Instellen van de digitale uitgang	191
Instellen van het PCM-uitgangssignaal	191
Nachtstand - in-/uitschakelen	192
Resetten van de oorspronkelijke instellingen	192
Beperkt afspelen met het Kinderslot	193
Wijzigen van de toegangscode	194

Bediening van de tuner

Afstemmen op een radiozender	195
Programmeren van radiozenders	195
Gebruik van Plug & Play	195
Automatisch programmeren van voorkeurzenders	196
Handmatig programmeren van voorkeurzenders	196
Afstemmen op een geprogrammeerde zender	196
Wissen van een geprogrammeerde zender	196

Bediening van de timer

Instellen van de timer	197
Inschakelen/uitschakelen van de timer	197
Instellen van de inslaapfunctie van de timer	198

Instellen van het geluid en het volume

Geluidsinstellingen	199
Kiezen van het surround-geluid	199
In-/uitschakelen van het 'Clear Voice'- effect	199
Wijzigen van het volumeniveau van de subwoofer	199
Instellen van het Bass/Treble-niveau	199
Kiezen van de digitale geluidseffecten	199
Instellen van het volume	199

Overige functies

In-/uitschakelen	200
Inschakelen van een apparaat	200
In de energiebesparende stand-by-stand schakelen	200
Stand-by schakelen (klok weergeven)	200
Dimmen van het display van het systeem ...	200
Opnemen op een extern apparaat	200
Gebruik van de afstandsbediening om uw tv te bedienen	200

Technische gegevens

Verhelpen van storingen

Trefwoordenlijst

Informatie over de Mediaslot

Bijgeleverde accessoires

Kabels voor Surround-/middenluidsprekers



Kabels voor voorluidsprekers en subwoofer



Scart-kabel (zwart)



FM-draadantenne



MW-raamantenne



Afstandsbediening en twee batterijen

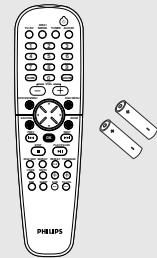

Netsnoer



Miniluidsprekerhouders en schroeven

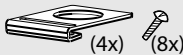

Schroefplaatjes en schroeven



Onderhouds- en veiligheidsvoorschriften

Vermijd hoge temperaturen, vocht, water en stof

– Bescherm het systeem, de batterijen en de disks tegen vocht, regen, zand of extreem hoge temperaturen (zoals bij verwarmingsapparatuur of in de felle zon). Houd de disklade altijd dicht zodat er geen stof op de lens komt.

Vermijd condensproblemen

– Als u de speler vanuit de kou in een warme ruimte brengt dan kan de lens beslaan; het afspelen van een disk is dan niet mogelijk. Laat de speler enige tijd acclimatiseren in een warme omgeving tot de condens verdwenen is.

Laat de ventilatieopeningen vrij

– Laat het dvd-systeem niet spelen in een afgesloten kast en laat 10 cm (4 inch) ruimte vrij aan elke kant van de speler zodat een goede ventilatie mogelijk is.

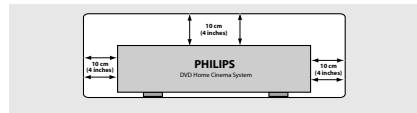

Onderhoud van de disks

– Maak een cd schoon door met een zachte, pluisvrije doek vanuit het midden in een rechte lijn naar de rand te wrijven. Schoonmaakmiddelen kunnen de disk beschadigen!

– Schrijf enkel op de bedrukte kant van een cd-r(w) en alleen met een zachte viltstift.

– Houd de disk bij de rand vast; raak het oppervlak niet aan.

Onderhoud van het apparaat

– Gebruik een zachte doek die u vochtig maakt met een zacht schoonmaakmiddel. Gebruik geen schoonmaakmiddelen die alcohol, spiritus, ammonia of bijtende middelen bevatten.

Vinden van een geschikte plek

– Plaats de speler op een vlakke, harde en stabiele ondergrond.

Stap 1: Installeren van de surround-luidsprekers

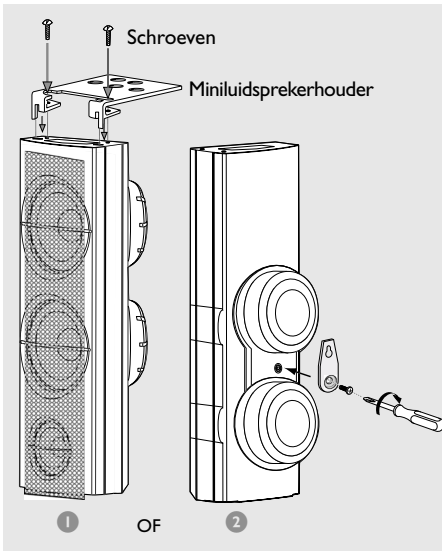

- 1 Voor u de luidsprekers aansluit op het dvd-systeem, moet u de miniluidsprekerhouders op de surround-luidsprekers bevestigen met behulp van de bijgeleverde schroeven.

OF

- 2 In plaats daarvan kunt u de luidsprekers ook aan de muur monteren. Bevestig het bijgeleverde schroefplaatje stevig op de achterkant van de luidsprekers met behulp van de bijgeleverde schroeven. Monteer vervolgens een schroef (niet bijgeleverd) aan de muur op de plek waar de luidspreker moet komen te hangen en haak de luidspreker vast aan de gemonteerde schroef.

LET OP!

U dient een gekwalificeerd persoon te vragen om de schroefplaatjes aan de muur te bevestigen. DOE dit NIET alleen anders loopt u het risico dat het apparaat beschadigd wordt of dat iemand verwond raakt.

Opmerking:

– De surround-luidsprekers kunnen de naam REAR L (links) of REAR R (rechts) hebben.

Stap 2: Installeren van de voorluidsprekers met de subwoofer-zuilen

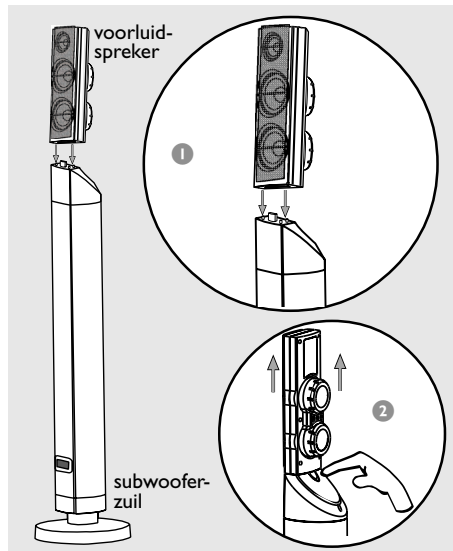

De voorluidsprekers worden op het dvd-systeem aangesloten via de twee subwoofer-zuilen.

- 1 Bevestig de linkervoorluidspreker op de linker-subwoofer-zuil en de rechtervoorluidspreker op de rechter-subwoofer-zuil.
- 2 Als u de luidspreker van de subwoofer-zuil af wilt halen, druk dan op de knop aan de achterkant van de subwoofer-zuil en trek de luidspreker omhoog.

Opmerking:

– De voorluidsprekers kunnen de naam FRONT L (links) of FRONT R (rechts) hebben.

Aansluitingen

Stap 3: Aansluiten van de luidsprekers en de twee subwoofers

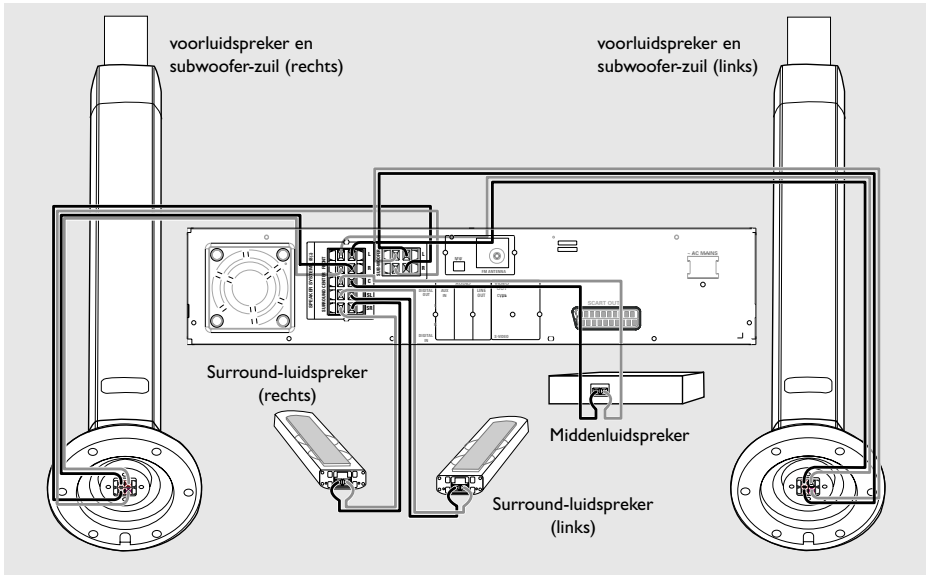

Sluit de bijgeleverde luidsprekersystemen aan met behulp van de bijgeleverde luidsprekerkabels en let erop dat de kleur van de aansluiting en van de luidsprekerkabel overeenkomen. Steek het afgestripte uiteinde van de luidsprekerkabel helemaal in de klem.

Luidsprekers / Subwoofer	⊖	⊕
Voor links (FL) (L)	zwart	wit
Voor rechts (FR) (R)	zwart	rood
Midden (C)	zwart	groen
Surround links (SL)	zwart	blauw
Surround rechts (SR)	zwart	grijs
Subwoofer (L)	zwart	paars
Subwoofer (R)	zwart	paars

Opmerkingen:

- Zorg ervoor dat de luidsprekerkabels op de juist manier aangesloten worden. Onjuiste aansluitingen kunnen het systeem beschadigen door kortsluiting.
- Sluit niet meer dan één luidspreker aan op elk paar luidsprekerklemmen + / –.
- Sluit geen luidsprekers aan met een impedantie die lager is dan die van de bijgeleverde luidsprekers. Zie het hoofdstuk TECHNISCHE GEGEVENS in deze gebruiksaanwijzing.

Stap 4: Opstellen van de luidsprekers en de subwoofers

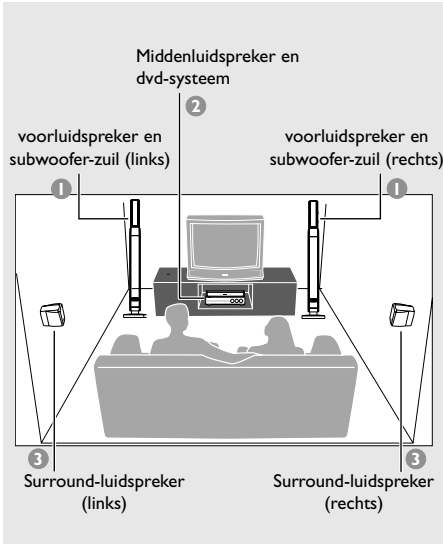

Voor het beste surround-effect moeten alle luidsprekers even ver van de luisterplek af geplaatst worden.

- 1 Plaats de linker- en rechtervoorluidsprekers met de subwoofer-zuilen op gelijke afstand van de tv en in een hoek van ongeveer 45 graden vanaf de luisterplek.
- 2 Plaats de middenluidspreker boven de tv of het dvd-systeem zodat het geluid van het middenkanaal duidelijk te plaatsen is.
- 3 Plaats de surround-luidsprekers op normale oorhoogte en tegenover elkaar of gemonteerd aan de muur.

Opmerkingen:

- Plaats de voorluidsprekers niet te dicht bij uw tv om magnetische storingen te voorkomen.
- Zorg ervoor dat er voldoende ruimte voor ventilatie is rond het dvd-systeem.

Stap 5: Aansluiten van de FM-/MW-antenne

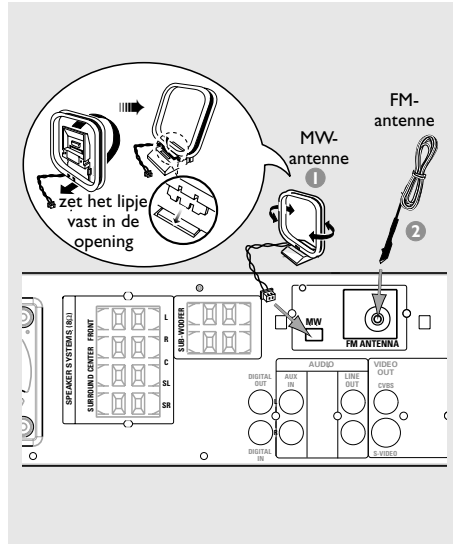

- 1 Sluit de bijgeleverde MW-draadantenne aan op de aansluiting **MW**. Plaats de MW-draadantenne op een legplank of bevestig de antenne aan een rek of aan de muur.
- 2 Sluit de bijgeleverde FM-raamantenne aan op de aansluiting **FM**. Rol de FM-antenne uit en bevestig de antenne aan de muur.

Voor een betere FM-stereo-ontvangst, kunt u een FM-buitenantenne aansluiten (niet bijgeleverd).

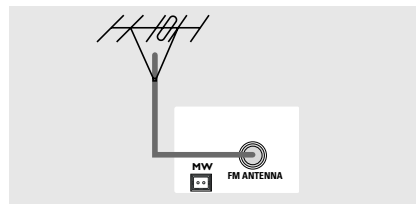

Opmerkingen:

- Richt de antennes voor een zo helder mogelijke ontvangst.
- Plaats de antenne zo ver mogelijk uit de buurt van de tv, videorecorder of andere stralingsbronnen om ongewenste ruis te voorkomen.

Aansluitingen

Stap 6: Aansluiten van een tv

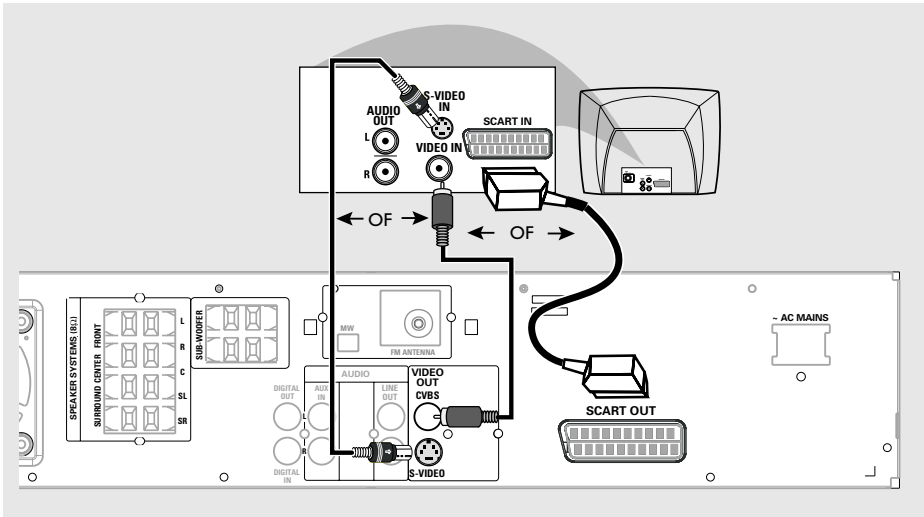

BELANGRIJK!

- U hoeft slechts op één van de volgende manieren de videoaansluiting te maken, afhankelijk van de mogelijkheden van uw tv-systeem.
- Sluit het dvd-systeem rechtstreeks op de tv aan.
- De scart-videoaansluiting geeft een hogere beeldkwaliteit en de S-videoaansluiting geeft een betere beeldkwaliteit. Uw tv moet hier echter wel over beschikken.
- Als zowel de scart-videoaansluiting als de S-videoaansluiting gebruikt worden om aan te sluiten op uw tv dan schakelt het videosaal automatisch over naar S-video als het dvd-systeem ingeschakeld wordt. Om de video-uitgang op 'Scart' in te stellen, zie pagina 190.

Gebruik van de scart-aansluiting

- Gebruik de scart-videokabel (zwart) om de uitgangen **SCART** van het dvd-systeem aan te sluiten op de bijbehorende scart-ingangen van de tv.
OF

Gebruik van de composiet videoaansluiting (CVBS)

- Gebruik de composiet videokabel (geel – niet bijgeleverd) om de uitgang **CVBS** van het dvd-systeem aan te sluiten op de video-ingang (ook A/V In, Video In, Composite of Baseband genaamd) van de tv.
OF

Gebruik van de S-videoaansluiting

- Gebruik de S-videokabel (niet bijgeleverd) om de uitgang **S-VIDEO OUT** van het dvd-systeem aan te sluiten op de S-video-ingang (ook Y/C of S-VHS genaamd) van de tv.

Stap 7: Aansluiten van het netsnoer

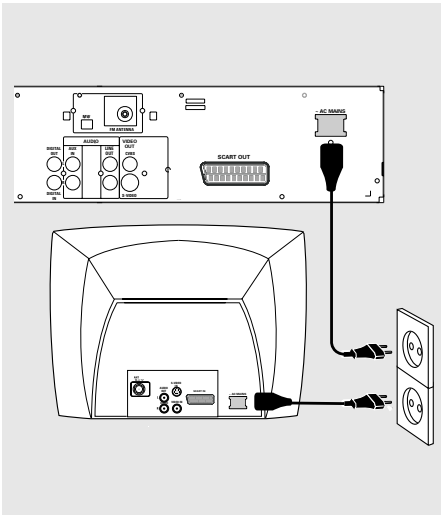

Steek, nadat alle aansluitingen gemaakt zijn, de stekker van het netsnoer in het stopcontact.

Verbind of wijzig nooit aansluitingen terwijl het systeem ingeschakeld is.

Op het dvd-systeem,

kan in het display "AUTO INSTALL - PRESS PLAY" (automatisch installeren - druk op PLAY) verschijnen. Druk op ►|| op de voorkant om alle beschikbare radiozenders op te slaan of druk op ■ om af te sluiten (zie "Bediening van de tuner" op pagina 195).

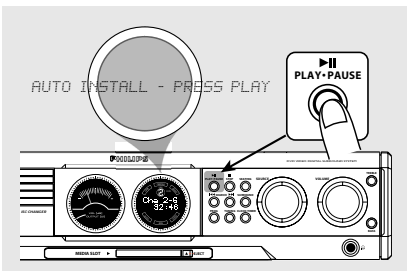

Aansluitingen (optioneel)

Aansluiten van een videorecorder of van een kabel-/satellietbox

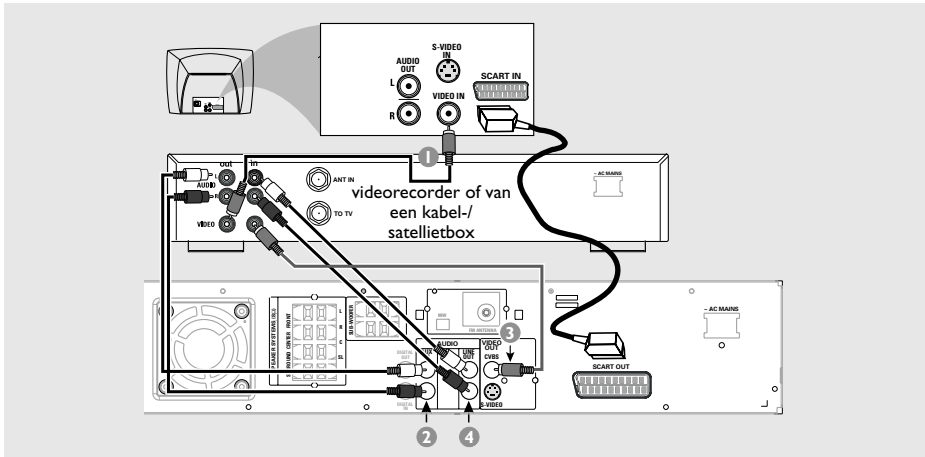

Kijken en luisteren naar de weergave

- 1 Sluit de videorecorder of de kabel-/satellietbox aan op de tv zoals weergegeven.
- 2 Sluit de ingangen **AUX IN (R/L)** van het dvd-systeem aan op de audio-uitgangen **AUDIO OUT** van de videorecorder of op de kabel-/satellietbox.

Druk, voor u begint met bedienen, op **AUX/DI** op de afstandsbediening om "AUX" te kiezen en zo de ingangsbron te activeren.

Opnemen van de dvd-weergave op een videorecorder

Bepaalde dvd's zijn beveiligd tegen kopiëren en kunnen dus niet opgenomen of gekopieerd worden op een videorecorder.

- 3 Sluit de uitgang **CVBS** van het dvd-systeem aan op de video-ingang **VIDEO IN** van de videorecorder.
- 4 Sluit de uitgangen **LINE OUT (R/L)** van het dvd-systeem aan op de audio-ingangen **AUDIO IN** van de videorecorder. Op deze manier kunt u analoge stereopopnames maken (twee kanalen, rechts en links).

Om de dvd-weergave te bekijken tijdens het opnemen, moet het dvd-systeem op uw tv aangesloten zijn via de SCART- (zoals hierboven weergegeven) of de S-VIDEO-aansluiting.

Apparaat en afstandsbediening

① **STANDBY ON**

- Om in de energiebesparende stand-by-stand te schakelen of om het systeem in te schakelen.
- *Om stand-by te schakelen.

② **Disklades 1 tot 5**

③ **OPEN • CLOSE ▲ (DISC1~5)**

- Om de verschillende disklades te openen/te sluiten.

④ **iR SENSOR**

- Richt de afstandsbediening naar deze sensor.

⑤ **MEDIA SLOT**

- Steek de geheugenkaart in de pc-kaartadapter en schuif deze in de mediaslot om te bekijken.

⑥ **EJECT ▲**

- Om de geheugenkaart uit de slot uit te werpen.

⑦ **Luidsprekerdisplay**

⑧ **Systeemdisplay**

⑨ **TUNING**

- Om te kiezen tussen afstemmen op een frequentie of op een geprogrammeerde zender.

⑩ **PROG (PROGRAM)**

- bij DISC: om het programmeren te starten.
- bij TUNER: om het *automatisch/handmatig programmeren van zenders te starten.
- bij CLOCK: om te kiezen tussen de 12-uurs- en de 24-uursklok.

⑪ **▶ II PLAY • PAUSE**

- bij DISC: om het afspelen te starten/tijdelijk te onderbreken.
- bij TUNER: *om Plug & Play op te starten en/of om het installeren van geprogrammeerde radiozenders te starten (enkel op het apparaat).

■ **STOP**

- Om een actie te beëindigen.
- bij DISC: om het afspelen te beëindigen of *om een programma te wissen.
- bij TUNER: *om een geprogrammeerde radiozender te wissen.

◀◀ **SEARCH** ▶▶ (PREV/NEXT)

- bij DISC: *om achteruit/vooruit te zoeken of om een nummer te kiezen.
- bij TUNER: om af te stemmen op een hogere/lagere radiofrequentie of om een geprogrammeerde radiozender te kiezen. (Op de afstandsbediening, enkel om af te stemmen op een hogere/lagere radiofrequentie.)

⑫ **SEATING** (enkel beschikbaar als Meerkanaals gekozen is)

- Om het luidsprekerdiagram op de tv aan/uit te zetten; vervolgens moet met de VOLUME-knop op het apparaat of met de joystick op de afstandsbediening de gewenste zitplek gekozen worden.

⑬ **SURROUND (SURR.)**

- Om meerkanaals surround, 3D-geluid of stereo te kiezen.

⑭ **SOURCE**

- Om de verschillende bronnen te activeren : TV/AV, DISC, MEDIA SLOT, TUNER, AUX of DI.
- bij DISC: om te kiezen tussen DISC en MEDIA SLOT.
- bij TUNER: om te kiezen tussen de FM- en MW-band.
- bij AUX: om te kiezen tussen AUX en DI (digitale ingang).

⑮ **CLOCK • TIMER**

- *Om de klok of de timer in te stellen.
- Om gedurende enkele seconden de tijd (het klokdisplay) weer te geven.

⑯ **VOLUME (VOL + -)**

- Om het volumeniveau in te stellen.

⑰ **BASS / TREBLE**

- Om de lage of de hoge tonen te kiezen; vervolgens moet met de VOLUME-knop het gewenste versterkingsniveau gekozen worden.

⑱

- Sluit hier de stekker van de hoofdtelefoon aan. Het geluid van de luidsprekers wordt dan uitgeschakeld.

Bedieningstoetsen die enkel op de afstandsbediening beschikbaar zijn

- ⑲ **SYSTEM MENU** (enkel bij dvd)
 - Om het menu Systeeminstellingen te openen of af te sluiten.
- ⑳ **Joystick** ◀ ▶ ▲ ▼
 - Om de richting te kiezen waarin u door het menu heen wilt lopen.
 - ◀ ▶ Om een geprogrammeerde radiozender te kiezen.
- ㉑ **OK**
 - Om een keuze te bevestigen.
- ㉒ **DISC SKIP**
 - Om de volgende disklade te kiezen om af te spelen.
- ㉓ **REPEAT**
 - Om de verschillende manieren van herhalen te kiezen.
- ㉔ **VOICE** (enkel beschikbaar als Meerkanaals gekozaan is)
 - Om het 'Clear Voice'-effect in/uit te schakelen.
- ㉕ **MUTE**
 - Om het geluid tijdelijk uit te schakelen en weer in te schakelen.
- ㉖ **DIM**
 - Om het dimmen in/uit te schakelen.
- ㉗ **SLEEP**
 - Om de inslaaptimer in te stellen.
- ㉘ **SUB + -**
 - Om het geluidsniveau van de subwoofer in te stellen.
- ㉙ **TV VOL + -**
 - Om het volume van de tv in te stellen (enkel bij Philips-tv's).
- ㉚ **REPEAT A-B**
 - Om een bepaald fragment op een disk te herhalen.
- ㉛ **ZOOM**
 - Om het beeld op het tv-scherm te vergroten.
- ㉜ **DISC MENU**
 - Om het menu Diskinhoud te openen of af te sluiten.
 - Enkel voor vcd-versie 2.0; Als de speler stilstaat, om de PBC-functie (Playback Control) in/uit te schakelen. Tijdens het afspelen, om terug te keren naar het hoofdmenu.
- ㉝ **SOUND**
 - Om een geluidseffect te kiezen.
- ㉞ **Cijfertoetsen (0-9)**
 - Om het volgnummer van een nummer/titel op de disk in te toetsen.
 - Om het nummer van een geprogrammeerde radiozender in te toetsen.
- ㉟ **⏻**
 - Om in de energiebesparende stand-by-stand te

Stap 1: Plaatsen van de batterijen in de afstandsbediening

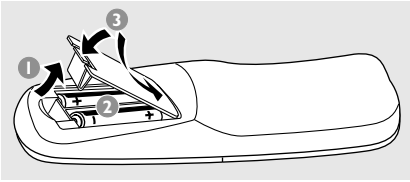

- 1 Open het klepje van het batterijvak.
- 2 Plaats twee batterijen, type R06 of AA, en let hierbij op de indicaties (+ -) binnenin het vak.
- 3 Sluit het batterijvak.

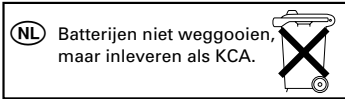

Bedienen van het systeem met de afstandsbediening

- 1 Richt de afstandsbediening recht naar de sensor (iR) op de voorkant.
- 2 Kies het bronapparaat dat u wilt bedienen door op één van de bronkeuzetoetsen op de afstandsbediening te drukken (bijvoorbeeld TV/AV, TUNER).
- 3 Kies vervolgens de gewenste functie (bijvoorbeeld ► II, ◀◀, ▶▶).

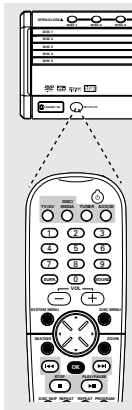

LET OP!

- Verwijder de batterijen als ze leeg zijn of als u de afstandsbediening gedurende langere tijd niet zult gebruiken.
- Gebruik geen oude en nieuwe batterijen of batterijen van verschillende types door elkaar.
- Batterijen bevatten chemicaliën en moeten daarom op de juiste manier ingeleverd worden.

Stap 2: Instellen van de klok

De klok kan ingesteld worden op het 12-uurs- of het 24-uursysteem (bijvoorbeeld "12:00 AM" of "00:00").

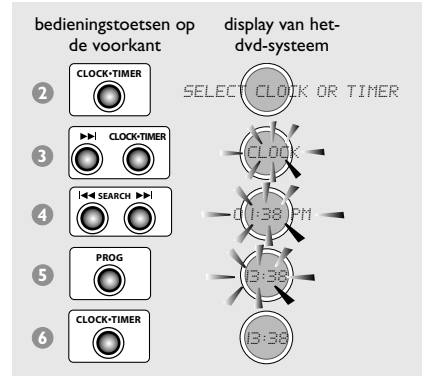

- 1 Druk op **STANDBY ON** om het dvd-systeem in te schakelen.
- 2 Houd **CLOCK•TIMER** ingedrukt tot "SELECT CLOCK OR TIMER" (kies klok of timer) verschijnt.
- 3 Druk (indien nodig) op ►►► om het display te wijzigen in "CLOCK", en druk vervolgens opnieuw op **CLOCK•TIMER** om te bevestigen.
- 4 Druk op ◀◀◀ / ►►► om de minuten en het uur in te stellen. Om te versnellen, houdt u ◀◀◀ of ►►► ingedrukt.
→ Eerst veranderen de minuten en vervolgens het uur.
- 5 Druk op **PROG** om te wisselen tussen de 12-uursklok en de 24-uursklok.
- 6 Druk nogmaals op **CLOCK•TIMER** om de instelling op te slaan.
→ De klok begint te lopen.

Om de klok te bekijken terwijl een van de bronapparaten ingeschakeld is

- Druk op **CLOCK•TIMER**.
→ De klok wordt gedurende enkele seconden weergegeven.

Opmerkingen:

- De klokinstellingen worden gewist als de netvoeding onderbroken wordt.
- Als gedurende 90 seconden geen enkele toets ingedrukt wordt dan wordt het instellen van de klok automatisch beëindigd.

Stap 3: Instellen van de tv

BELANGRIJK!

Zorg ervoor dat alle vereiste aansluitingen gemaakt zijn. (Zie "Aansluiten van een tv" op pagina 172).

- 1 Draai de knop **SOURCE** tot in het display "DISC X" verschijnt (of druk op **DISC/MEDIA** op de afstandsbediening.)
- 2 Zet de tv aan en kies het juiste video-ingangskanaal. Op de tv moet u nu het blauwe Philips-dvd-achtergrondscherm zien.
 - Dit kanaal bevindt zich normaal gezien tussen het laagste en het hoogste kanaal en kan de naam FRONT, A/V IN of VIDEO hebben. Zie de gebruiksaanwijzing van uw tv voor meer details.
 - U kunt ook naar kanaal 1 op uw tv gaan en vervolgens herhaaldelijk op de toets Volgend kanaal drukken tot u het video-ingangskanaal ziet.
 - Het kan ook zijn dat de afstandsbediening van de tv een toets of schakelaar heeft waarmee u de verschillende videokanalen kunt kiezen.

Wijzigen van de NTSC/PAL-instelling via de afstandsbediening

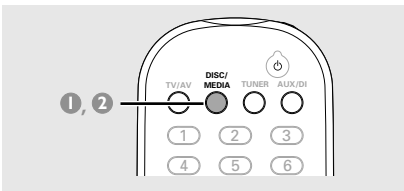

- 1 Druk op **DISC/MEDIA** op de afstandsbediening om de diskspeler te kiezen.
 - Controleer of de disk in disklade 1 geen MP3-disk of een Picture-disk (Kodak, JPEG) is.
 - Wacht tot het systeem klaar is met lezen van de disk voor u verder gaat met de volgende stap.
 - Als de disk begint te spelen, druk dan op ■ om het afspelen te beëindigen.
- 2 Houd **DISC/MEDIA** op de afstandsbediening ingedrukt tot in het display "PAL" of "NTSC" verschijnt.
 - Om de instelling te wijzigen, herhaalt u stap 2.

Kiezen van het kleursysteem dat overeenkomt met uw tv

Dit dvd-systeem is compatibel met zowel NTSC als PAL. Om een dvd te kunnen afspelen op dit dvd-systeem, moeten de kleursystemen van de dvd, de tv en het dvd-systeem

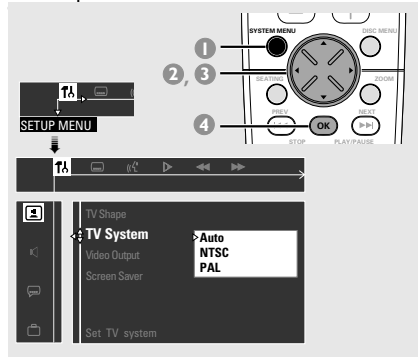

- 1 Stop, terwijl de diskspeler gekozen is, het afspelen en druk op **SYSTEM MENU**.
- 2 Kies het icoontje en druk op ▼.
- 3 Gebruik de joystick (◀▶▲▼) op de afstandsbediening om door het menu heen te lopen.

Ga naar en druk op ▶.

Ga naar 'TV System' (Tv-systeem) en druk op ▶.

Auto (Automatisch) – Kies deze instelling als de aangesloten tv zowel met NTSC als met PAL compatibel is (multisysteem). Het signaalformaat komt automatisch overeen met het videosignaal van de disk.

NTSC – Kies deze instelling als het systeem van de aangesloten tv NTSC is. Het videosignaal van een PAL-disk (enkel vcd) wordt omgezet in NTSC-formaat.

PAL - Kies deze instelling als het systeem van de aangesloten tv PAL is. Het videosignaal van een NTSC-disk wordt omgezet in PAL-formaat.

PAL – Kies deze instelling als het systeem van de aangesloten tv PAL is. Het videosignaal van een NTSC-disk wordt omgezet in PAL-formaat.

- 4 Kies een instelling en druk op **OK**.

Om het menu af te sluiten
Druk op **SYSTEM MENU**.

Stap 4: Kiezen van de luidsprekeropstelling

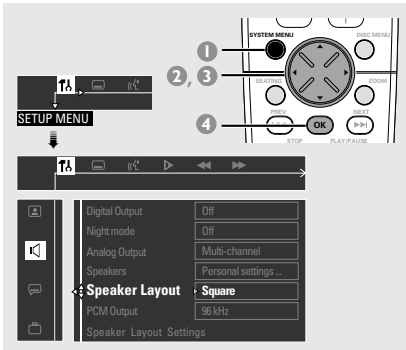

- 1 Druk, terwijl de diskspeler gekozen is, op **SYSTEM MENU**.
- 2 Kies het icoontje en druk op **▼**.
- 3 Gebruik de joystick (◀▶▲▼) op de afstandsbediening om door het menu heen te lopen.

Ga naar en druk op ▶.
 MGa naar 'Speakers Layout'
 (Luidsprekeropstelling) en druk op ▶.

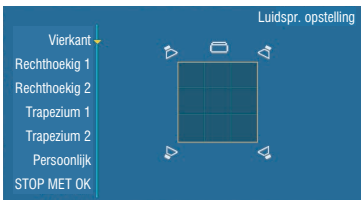

- 4 Kies de opstelling die het meeste lijkt op uw luidsprekeropstelling en druk vervolgens op **OK**.
 → De luidsprekersignalen worden automatisch aangepast zodat ze overeenkomen met de gekozen luidsprekeropstelling met de zitplek in het midden. Om de zitplekinstelling te wijzigen, zie "Wijzig van de zitplekinstelling".
 → Als u de instelling 'Personal' (Persoonlijk) kiest dan worden de luidsprekerkanalen aangepast aan de instellingen in het menu 'Luidsprekers'. (Zie "Instellen van de luidsprekerkanalen" op de volgende pagina.)

Om het menu af te sluiten

Druk op SYSTEM MENU.

Wijzig van de zitplekinstelling

Normaal gezien vindt u het beste geluid en de ideale instelling in het midden van de kamer. Met de 'ZITPLEK'-functie kunt u uw huidige zitplek in de kamer opgeven zodat de luidsprekerinstelling automatisch aangepast wordt en de weergave optimaal blijft.

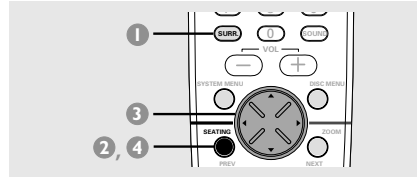

- 1 Druk herhaaldelijk op **SURR.** (of op **SURROUND** op de voorkant) om 'Meerkanaals' te kiezen.
- 2 Druk op **SEATING**.
 → Op uw tv verschijnt het luidsprekerdiagram dat de huidige luidsprekeropstelling weergeeft. Om de luidsprekeropstelling te wijzigen, zie "Kiezen van de luidsprekeropstelling".
- 3 Gebruik de joystick (◀▶▲▼) op de afstandsbediening (of de knop **VOLUME** op de voorkant) om uw huidige zitplek te kiezen.
 → Tijdens het afspelen kunt u het geluidseffect horen veranderen als u de zitplek wijzigt.
 → Als binnen vijf seconden geen enkele toets ingedrukt wordt dan verdwijnt het zitplekdiagram van het tv-scherm en schakelt het systeem over op de laatst gekozen zitplek.
- 4 Om de zitplek-functie uit te schakelen, drukt u nogmaals op **SEATING**.
 → "PERSONAL SETTING" (persoonlijke instelling) verschijnt en het systeem keert terug naar de persoonlijke luidsprekerinstellingen.

Instellen van de luidsprekerkanalen

U kunt voor elk van de luidsprekers de vertragingstijd (alleen midden en surround) en het volumeniveau instellen. Deze instellingen zorgen ervoor dat het geluid optimaal afgestemd is op uw omgeving en opstelling. De luidsprekerinstellingen zijn enkel actief bij meerkanaals audiosignalen.

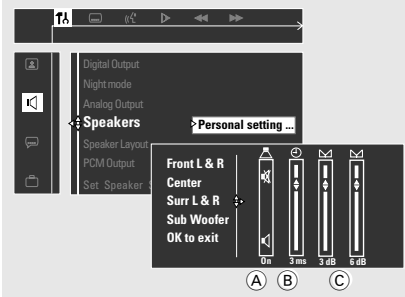

- 1 Druk herhaaldelijk op **SURR.** (of op **SURROUND** op de voorkant) om 'Meerkanaals' te kiezen.
- 2 Druk, terwijl de diskspeler gekozen is, op **SYSTEM MENU**.
- 3 Kies het icoontje en druk op ▼.
- 4 Gebruik de joystick (◀▶▲▼) op de afstandsbediening om door het menu heen te lopen. Ga naar en druk op ▶. Ga naar 'Speakers' (Luidsprekers) en druk op ▶.
- 5 Druk op ▲▼ om (Voor L&R, Midden, Surr L&R, Subwoofer) te kiezen en druk vervolgens op ▶ om het menu met de luidsprekerinstellingen te openen. → De testtoon start automatisch.
- 6 Gebruik ▲▼ om voor elke luidspreker de instelling aan te passen aan uw surround sound-wensen; dit kan ondermeer zijn :
 - A Het geluidssignaal in- en uitschakelen.
 - B De vertragingstijd instellen - kies een langere vertragingstijd als de surround-luidsprekers dichterbij de luisteraar staan dan de voorluidsprekers.
 - C Instellen van het volumeniveau voor één of beide luidsprekers tot het geluid gelijk is.
- 7 Druk op **OK** om te bevestigen.

Om het menu af te sluiten

Druk op SYSTEM MENU.

Stap 5: Instellen van de voorkeertaal

U kunt uw voorkeurtalen instellen zodat het dvd-systeem automatisch overschakelt op uw taal wanneer een disk in de speler geplaatst wordt. Als de gekozen taal niet beschikbaar is op de disk dan wordt in plaats daarvan de standaardtaal van de disk gebruikt. Eenmaal gekozen dan blijft de taal vast, behalve de menutaal van het dvd-systeem.

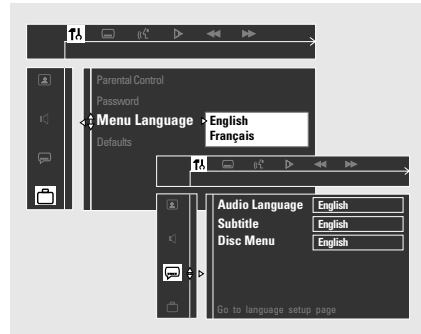

- 1 Beëindig, terwijl de diskspeler gekozen is, het afspelen en druk op **SYSTEM MENU**.
- 2 Kies het icoontje en druk op ▼.
- 3 Gebruik de joystick (◀▶▲▼) op de afstandsbediening om door het menu heen te lopen. Ga naar en druk op ▶. Ga naar 'Menu Language' (Menutaal) en druk op ▶.
- 4 Kies een taal en druk op **OK**.
- 5 Gebruik de joystick (◀▶▲▼) op de afstandsbediening om door het menu heen te lopen. Ga naar en druk op ▶. Ga naar één van de volgende instellingen en druk op ▶.
 - 'Audio Language' (Gesproken taal)
 - 'Subtitle' (Ondertitels)
 - 'Disc Menu' (menu)
- 6 Kies een taal en druk op **OK**.
- 7 Herhaal de stappen 5 en 6 voor de andere instellingen.

Om het menu af te sluiten

Druk op SYSTEM MENU.

Bediening van de diskspeler

BELANGRIJK!

- Bij het ontwerpen van dvd-disks en -spelers word rekening gehouden met de regionale restricties. Voor u een disk afspeelt, moet u controleren of de regio van de disk dezelfde is als die van de speler.
- Afhankelijk van de dvd of video-cd, kunnen bepaalde functies afwijken of ontbreken.
- **Duw niet tegen de disklade en plaats er geen andere voorwerpen in dan een disk want anders kan de diskspeler defect raken.**

Disks geschikt om af te spelen

Uw dvd-home cinema-systeem speelt de volgende disks af:

- Digitale videodisks (dvd's)
- Video-cd's (vcd's)
- Super-Video-cd's (S-vcd's)
- Digitale videodisks + rewritable (dvd+rw)
- Compact disks (cd's)
- MP3-disks, Picture-files (Kodak, JPEG) op cd-r(w).
 - JPEG/ISO 9660-formaat.
 - Weergave van maximaal 30 karakters.
 - Ondersteunde bemonsteringsfrequenties : 32 kHz, 44.1 kHz, 48 kHz
 - Ondersteunde bitsnelheden : 32~256 (kbps), variabele bitsnelheden.



Regiocodes

De dvd's moeten de regiocode voor alle regio's (**ALL**) hebben of voor **regio 2** wilt u ze op dit dvd-systeem kunnen afspelen. Disks met codes voor andere regio's kunnen niet afgespeeld worden.



Opmerking:

- Als u problemen heeft met het afspelen van een bepaalde disk, haal dan de disk uit en probeer een andere. Verkeerd geformatteerde disks kunnen op dit dvd-systeem niet afgespeeld worden.

BELANGRIJK!

 Als het 'niet beschikbaar'-symbooltje (of X) op het tv-scherm verschijnt wanneer een toets ingedrukt wordt dan betekent dit dat de functie niet beschikbaar is op de disk die speelt of op dit moment.

Afspelen van een disk

- 1 Draai de knop **SOURCE** tot in het display "DISC X" verschijnt (of druk op **DISC/MEDIA** op de afstandsbediening.)
 - 2 Zet de tv aan en kies het juiste video-ingangskanaal. (Zie "Instellen van de tv" op pagina 179).
 - Op de tv moet u nu het blauwe Philips-dvd-achtergrondschermbild zien.
 - 3 Druk eenmaal op de toets **OPEN • CLOSE ▲** om de disklade te openen, plaats er een disk in en druk vervolgens opnieuw op dezelfde toets om de disklade te sluiten.
 - Let erop dat de disk met het etiket naar boven geplaatst is. Bij tweezijdige disks, plaatst u de disk met de zijde die u wilt afspelen naar boven.
 - 4 Herhaal stap 3 om in een andere disklade een disk te plaatsen.
 - 5 Het afspelen start automatisch, te beginnen met de laatst geplaatste disk.
 - Alle beschikbare disks worden één keer afgespeeld en stoppen dan.
 - Als er op de tv een diskmenu verschijnt, zie dan "Gebruik van het diskmenu" op de volgende pagina.
 - Als de disk geblokkeerd is door het kinderslot dan moet u de viercijferige toegangscode intoetsen (zie pagina 193-194).
- Voor de beste surround-effecten, zie "Wijzigen van de zitplekinstelling" op pagina 180.

Opmerking:

- U kunt slechts één disklade tegelijk openen. Als u een tweede disklade opent voor de eerste dicht is dan gaat de eerste lade automatisch dicht en gaat vervolgens de tweede lade open.

In-/uitschakelen van de automatische energiebesparende stand-by-stand

Deze functie is bedoeld om energie te besparen; het systeem schakelt automatisch in de energiebesparende stand-by-stand als er niet binnen 30 minuten nadat de disk gestopt is met spelen een toets ingedrukt wordt.

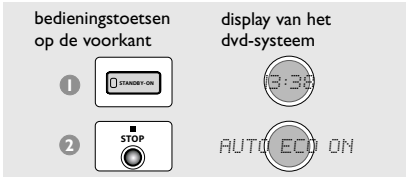

- 1 Houd **STANDBY ON** ingedrukt om het systeem stand-by te schakelen.
→ De klok verschijnt.
- 2 Houd **■** ingedrukt tot "AUTO ECO ON" (automatische energiebesparende stand-by aan) verschijnt.
→ Om de functie uit te schakelen, herhaalt u stap 2 tot "AUTO ECO OFF" (automatische energiebesparende stand-by uit) verschijnt.

Gebruik van het diskmenu

Afhankelijk van de disk kan er op het moment dat u een disk in de speler geplaatst heeft een menu verschijnen op het tv-scherm.

Om een afspeelfunctie of -onderwerp te kiezen

- Gebruik de joystick (◀▶▲▼) of de cijfertoetsen (0-9) op de afstandsbediening en druk vervolgens op ▶ II of OK om het afspeelen te starten.

Om het menu te openen of af te sluiten

- Druk op **DISC MENU** op de afstandsbediening.

Voor vcd's met Playback Control (PBC) (enkel versie 2.0)

- Druk, terwijl de speler stilstaat, op **DISC MENU** om te kiezen tussen 'PBC ON' (PBC aan) en 'PBC OFF' (PBC uit); vervolgens gaat het afspeelen automatisch van start.
→ Als u 'PBC ON' kiest dan verschijnt het diskmenu (indien aanwezig) op de tv. Gebruik de joystick (◀▶▲▼) om uw keuze te laten oplichten en druk op OK om te bevestigen of gebruik de cijfertoetsen (0-9) om een afspeelmogelijkheid te kiezen.
- Als u tijdens het afspeelen op **DISC MENU** drukt dan keert u terug naar het menuscherm (indien PBC ingeschakeld is).

Basisfuncties bij afspeelen

Tijdelijk onderbreken van het afspeelen

- Druk op ▶ II.
→ Om op de normale manier verder te gaan met afspeelen, drukt u opnieuw op ▶ II.

Kiezen van een ander nummer/hoofdstuk

- Druk op ◀◀◀ / ▶▶▶ of gebruik de cijfertoetsen (0-9) om het volgnummer van een nummer/hoofdstuk in te toetsen.

Vooruit/achteruit zoeken

- Houd ◀◀◀ / ▶▶▶ ingedrukt en druk vervolgens op ▶ II om op de normale manier verder te gaan met afspeelen.
→ Als u tijdens het zoeken ◀◀◀ / ▶▶▶ opnieuw ingedrukt houdt dan wordt het zoeken versneld.

Kiezen van de volgende disk

- Druk op **DISC SKIP**.
→ De gekozen disk wordt eenmaal afgespeeld en stopt dan.

Beëindigen van het afspeelen

- Druk op ■.

Verdergaan met afspeelen vanaf het punt waar het laatst gestopt werd (dvd/vcd)

- Druk, terwijl de speler stilstaat en met de disk nog steeds in de speler, op ▶ II.

Om het verdergaan te beëindigen

- Druk, terwijl de speler stilstaat, nogmaals op ■.

Opmerkingen:

- Wanneer de betreffende disklade geopend wordt of als een andere disklade gekozen wordt dan is het verdergaan vanaf het punt waar het laatst gestopt werd niet meer mogelijk.
- Het verdergaan vanaf het punt waar het laatst gestopt werd, is niet bij alle disks mogelijk.

Verwisselen van een disk te zonder het afspeelen te onderbreken

- Druk op de toets **OPEN•CLOSE ▲** van de disklades die niet aan het spelen zijn. Als op dit moment bijvoorbeeld disklade 1 aan het spelen is dan kunt u de disks in de disklades 2 tot 5 verwisselen.

Kiezen van de verschillende manieren van herhalen

Herhalen

- Tijdens het afspelen van een disk, drukt u op **REPEAT** om te kiezen tussen:

HOOFDSTUK HERHALEN (dvd)

- om het huidige hoofdstuk te herhalen.

(ALBUM HERHALEN) (MP3)

- om het huidige album te herhalen.

(NUMMER/TITEL HERHALEN)

- om het huidige nummer/de huidige titel te herhalen.

(DISK HERHALEN) (cd/vcd/S-vcd)

- om de huidige disk of (indien een programma aan het spelen is) de geprogrammeerde nummers te herhalen.

(ALLES HERHALEN) (cd/vcd/S-vcd)

- om alle aanwezige disks of de geprogrammeerde nummers te herhalen.

(HERHALEN UITGESCHAKELD)

- om de stoppen met herhalen.

Opmerkingen:

- Bij bepaalde dvd's kan het zijn dat het herhalen niet correct werkt.
- Bij vcd's is het herhalen niet mogelijk als PBC ingeschakeld is.

Herhalen van een fragment binnen een hoofdstuk/nummer

- 1 Druk, tijdens het afspelen van een disk, op **REPEAT A-B** bij het begin van het gewenste fragment.
- 2 Druk opnieuw op **REPEAT A-B** aan het einde van het gewenste fragment.
→ De punten A en B kunnen enkel binnen hetzelfde hoofdstuk/nummer opgegeven worden.
→ Het fragment wordt nu keer op keer herhaald.
- 3 Druk nogmaals op **REPEAT A-B** om op de normale manier verder te gaan met afspelen.

Programmeren van uw favoriete nummers (audio-cd's en vcd's)

U kunt de inhoud van de disk in de gewenste volgorde afspelen door de volgorde van de nummers die u wilt afspelen te programmeren. Er kunnen **99** nummers opgeslagen worden.

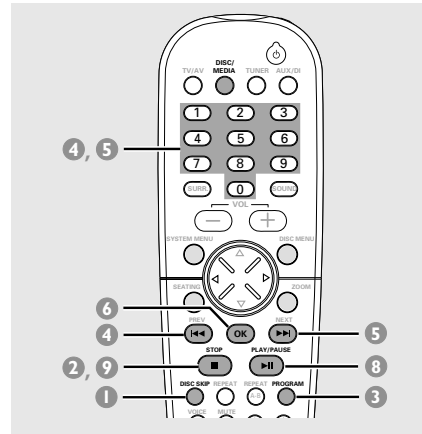

- 1 Druk herhaaldelijk op **DISC/SKIP** om de gewenste disklade met een audio-cd of vcd te kiezen.
→ Wacht tot het systeem klaar is met lezen van de disk voor u verder gaat met de volgende stap.
- 2 Als de disk begint te spelen, druk dan op ■ om het afspelen te beëindigen.
- 3 Druk op **PROGRAM** om het programmeren te starten.
→ Als u meer dan 99 nummers probeert te programmeren dan verschijnt "PROGRAM FULL" (programma vol).



- 4 Druk op **◀◀**, en gebruik vervolgens de **cijfertoetsen (0-9)** om het disknummer in te toetsen.
→ "DISC X" verschijnt.
- 5 Druk op **▶▶**, en gebruik vervolgens de **cijfertoetsen (0-9)** om het volgnummer van een nummer in te toetsen.
→ "TRACK X" verschijnt.
- 6 Druk op **OK** om het nummer op te slaan.
- 7 Herhaal de stappen 4 tot 6 om nog meer disks en nummers op te slaan.
- 8 Druk op **▶▶** om het afspelen van het programma te starten.
→ Enkel de geprogrammeerde nummers van de audio-cd's en vcd's worden nu afgespeeld.
- 9 Druk op **■** om het afspelen van het programma of het programmeren te beëindigen.

Opmerkingen:

- Als u op de toets **OPEN • CLOSE** van de geprogrammeerde disklade drukt dan wordt het programma gewist.
- Als binnen 20 seconden geen enkele toets ingedrukt wordt dan wordt het programmeren afgesloten.

Wissen van het programma

- Beëindig het afspelen en houd vervolgens **■** ingedrukt.
→ **PROG** verdwijnt uit het display en "PROGRAM CLEARED" (programma gewist) verschijnt.

Opmerking:

- Als de netvoeding van het dvd-systeem onderbroken wordt dan wordt het programma gewist.

Programmeren met behulp van de menubalk

BELANGRIJK!

U moet de tv aanzetten en het juiste video-ingangskanaal kiezen (Zie "Instellen van de tv" op pagina 179).

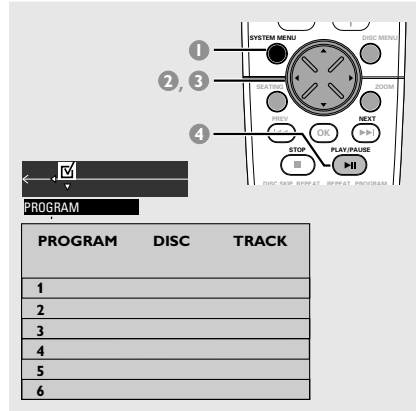

- 1 Beëindig het afspelen en druk vervolgens op **SYSTEM MENU**.
→ Boven in het tv-scherm verschijnt de menubalk.
- 2 Gebruik de joystick (**◀▶**) om **■** te kiezen en druk op **▼** om het programmamenu te openen.
- 3 Gebruik de joystick (**◀▶▲▼**) om door het programmamenu heen te lopen en gebruik de **cijfertoetsen (0-9)** om het nummer van de disk en van het nummer dat u wilt programmeren in te toetsen.
- 4 Druk op **▶▶** om het afspelen van het programma te starten.
→ Enkel de geprogrammeerde nummers van audio-cd's en vcd's worden afgespeeld.
- Druk, terwijl de speler stilstaat, op **PROG** op de voorkant om het programma afwisselend in en uit te schakelen.

Om het programma te wissen

- Beëindig het afspelen en houd vervolgens **■** ingedrukt.

Bediening van de diskspeler

Afspelen van een MP3-/Picture-disk (Kodak, JPEG)

BELANGRIJK!

U moet de tv aanzetten en het juiste video-ingangskanaal kiezen (Zie "Instellen van de tv" op pagina 179).

- 1 Plaats een MP3-/ Picture-disk (Kodak, JPEG) in de speler.
→ Door de complexiteit van de directory-/ file-configuratie kan het lezen van de disk langer dan 30 seconden duren.
- 2 Het afspelen start automatisch.
→ Bij Picture-disks verschijnen 9 verkleinde afbeeldingen (thumbnails) op de tv. Druk op ►|| om het afspelen van de diashow te starten.
→ Bij MP3- disks verschijnt een lijst met albums/ titels op de tv.

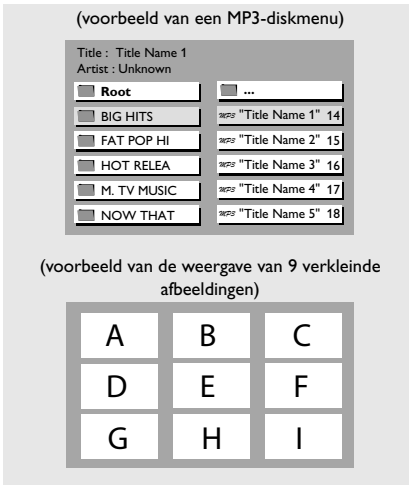

Tijdens het afspelen kunt u;

- Op ◀◀◀/▶▶▶ drukken om een andere titel/ afbeelding uit dezelfde folder te kiezen.
- De joystick (◀▶▲▼) op de afstandsbediening gebruiken om de afbeelding te draaien/te kantelen.
- Druk op ►|| om het afspelen tijdelijk te onderbreken/te hervatten.
- 3 Om het afspelen te beëindigen, drukt u op ■.

- Terwijl de speler stilstaat, kunt u;
 - De joystick (◀▶▲▼) op de afstandsbediening gebruiken om door het menu heen te lopen en vervolgens op **OK** drukken om de gewenste file af te spelen.
 - In het Picture-menu, met de joystick (◀▶▲▼), ◀◀◀ of ▶▶▶ kiezen in het menu om de vorige/ volgende pagina te bekijken (indien aanwezig).

Opmerkingen:

- Door de manier van opnemen bij digitale audio-MP3 (DAM), wordt enkel digitale audiomuziek afgespeeld.
- Het is normaal dat het geluid af en toe "verspringt" als u naar MP3-disks luistert.
- Door de configuratie en de kenmerken van de disk, kan er bij sommige files op een Kodak- of JPEG-disk vervorming optreden tijdens het afspelen.

Programmeren van een MP3-disk

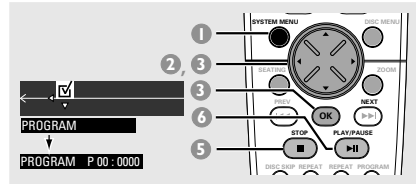

- 1 Beëindig het afspelen en druk vervolgens op **SYSTEM MENU**.
→ Boven in het tv-scherm verschijnt de menubalk.
- 2 Gebruik de joystick (◀▶) om te kiezen en druk op ▼ om het programmamenu te openen.
- 3 Gebruik de **cijfertoetsen (0-9)** of de joystick (◀▶▲▼) om het nummer van de titel te kiezen en druk op **OK**.
- 4 Herhaal stap 3 om nog meer titelnummers te kiezen.
- 5 Druk op ■ om het programmeren te beëindigen.
→ Er verschijnt een lijst met geprogrammeerde nummers.
- 6 Druk op ►|| om het afspelen van het programma te starten.

Om het programma te wissen

- Beëindig het afspelen en houd vervolgens ■ ingedrukt.

Opmerking:

- Tijdens het afspelen van een MP3-programma, is herhalen niet mogelijk.

De Mediaslot

De **MEDIASLOT** maakt het mogelijk om de gegevens (bijvoorbeeld digitale stilstaande beelden) opgeslagen op een geheugenkaart (PCMCIA) af te spelen, zonder dat u daarbij het apparaat zelf (bijvoorbeeld een digitale camera, een digitale camcorder, een mp-speler) of een computer nodig heeft.

De geheugenkaart (bijvoorbeeld Compact Flash, Memory Stick, Smart Media, Secure Digital Card, MultiMedia Card) is een nieuw en compact, draagbaar systeemformaat voor uitwisselen en opslaan van digitale data met compatibele geheugenkaartapparatuur en een veelzijdig IC (geïntegreerde schakeling)-opnamemedium met een datacapaciteit die groter is dan bij een floppydisk.

Voorschriften voor het gebruik van de geheugenkaart

- Plak geen andere materialen dan het bijgeleverde label op de daarvoor voorziene ruimte.
- Raak de geheugenkaartconnector niet met uw vingers of met metalen voorwerpen aan.
- Buig de geheugenkaart niet, laat hem niet vallen, haal hem niet uit elkaar en modificeer hem niet.
- Zorg ervoor dat de geheugenkaart niet nat wordt.
- Als u een geheugenkaart gebruikt die geïnitieerd is op een computer of als u een geheugenkaart initialiseert die verbonden is aan een camera via de USB-aansluiting dan is verder gebruik niet gewaarborgd.
- Het kan zijn dat een afbeeldingsfile die bewerkt is met behulp van een softwareprogramma voor het bewerken van afbeeldingen en geconverteerd in een ander bestandsformaat niet geopend kan worden.

Ondersteunde geheugenkaartformaten

Bestandsformaat: JPEG-afbeelding (*.jpg).

Compatibiliteit:

- *.jpg-afbeeldingen opgenomen met een digitale camcorder of digitale camera met een geheugenkaartfunctie.
- JPEG-afbeeldingen opgeslagen op een geheugenkaart met behulp van een geheugenkaartadapter voor de pc.
- MP3-files.

Directory's:

- Geheugenkaart
- Picture-cd

Afspelen van de JPEG-afbeeldingen op de geheugenkaart

- 1 Haal de geheugenkaart uit uw digitale camera en steek deze in de pc-kaartadapter (niet bijgeleverd).
- 2 Steek de pc-kaartadapter in de Mediaslot van uw speler.
- 3 Draai de knop **SOURCE** tot in het display "MEDIA SLOT" verschijnt (of druk tweemaal op **DISC/MEDIA** op de afstandsbediening).
- 4 Zet uw tv aan en kies het juiste video-ingangskanaal (Zie "Instellen van de tv" op pagina 179).
→ Als de geheugenkaart herkend wordt dan ziet u 9 verkleinde afbeeldingen (thumbnails) verschijnen op de tv.
- 5 U kunt ook met de joystick (◀▶▲▼) uw keuze maken uit de 9 verkleinde afbeeldingen. Als u op **OK** drukt dan verschijnt de gekozen afbeelding op het tv-scherm. Drukt u op ▶|| dan start het afspelen van de diashow vanaf de gekozen afbeelding.

Tijdens het afspelen kunt u;

- Op |◀◀/▶▶| drukken om een andere afbeelding te kiezen.
- De joystick (◀▶▲▼) op de afstandsbediening gebruiken om de afbeelding te draaien/te kantelen.
- Druk op ▶|| om het afspelen tijdelijk te onderbreken/te hervatten.
- 6 Om het afspelen te beëindigen, drukt u op ■.
- 7 Om de geheugenkaart uit te werpen, drukt u op **EJECT ▲**.

Terwijl de speler stilstaat, kunt u;

- Met de joystick (◀▶▲▼) |◀◀ of ▶▶| kiezen in het menu om de vorige/volgende pagina te bekijken (indien aanwezig).

Opmerkingen:

- Bij sommige files op geheugenkaarten kan bij het afspelen vervorming optreden.
- Als u de pc-kaartadapter in de Mediaslot steekt terwijl u naar een dvd aan het kijken bent dan kan het zijn dat door elektrische interferentie het beeld/ geluid van de disk stopt/verspringt.

Dvd-menumogelijkheden

Gebruik van de menubalk

Een aantal bedieningsfuncties kunnen rechtstreeks via de verschillende menubalken op het tv-scherm uitgevoerd worden zonder dat het afspelen van de disk onderbroken wordt. Uitzondering hierop is als u **T** (MENU SYSTEEMINSTELLINGEN) opent; dan wordt het afspelen tijdelijk onderbroken.

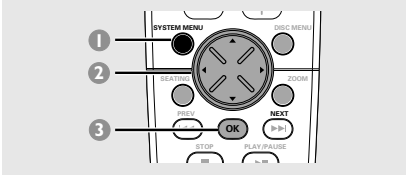

- 1 Druk, terwijl de diskspeler gekozen is, op **SYSTEM MENU**.

→ Boven in het tv-scherm verschijnt de menubalk.

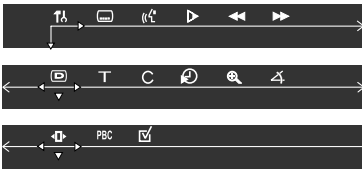

- 2 Gebruik de joystick (◀▶▲▼) op de afstandsbediening om door het menu heen te lopen.
→ Druk op ◀▶ om door de menubalk heen te lopen.
→ Druk op ▼ om een keuze op te geven. Als er meerdere keuzes mogelijk zijn, druk dan herhaaldelijk op ▼ om te kiezen.
- 3 Druk op **OK** om uw keuze te bevestigen.
→ Het afspelen gaat verder of gaat automatisch van start.

Om het menu af te sluiten

Druk op SYSTEM MENU.

BELANGRIJK!

- Bepaalde bedieningsfuncties kunnen verschillen of zijn beperkt; dit hangt af van het diskformaat. Zie hiervoor het hoesje of het doosje van de disk die u speelt.
- Het wijzigen van de taal voor de ondertitels en de gesproken taal in de menubalk geldt alleen voor de disk die speelt; de standaardinstelling wordt hierdoor niet gewijzigd.

	ONDERTITELS Kies een taal voor de ondertitels die op de dvd beschikbaar is.
	GESPROKEN TAAL Dvd : Kies een taal voor de soundtrack die op de dvd beschikbaar is. Vcd : Kies de audiokanalen : LINKS VOCAAL, RECHTS VOCAAL, LINKS MONO, RECHTS MONO of STEREO.
	SLOW MOTION Kies een slow motion-snelheid. Het geluid wordt uitgeschakeld. Om op de normale manier verder te gaan met afspelen, drukt u op ► II. Dvd : LV x2, LV x4, LV x8, LA x2, LA x4, LA x8. Vcd : LV x1, LV x2, LV x3. (LV=Langzaam vooruit, LA=Langzaam achteruit)
	SNEL ACHTERUIT (SA) Dvd : SA x2, SA x4, SA x6, SA x8. Vcd/MP3 : SA x1, SA x2, SA x3, SA x4.
	SNEL VOORUIT (SV) Dvd : SV x2, SV x4, SV x6, SV x8 Vcd/MP3 : SV x1, SV x2, SV x3, SV x4. Kies een zoeksnelheid (achteruit/ vooruit). Het geluid wordt uitgeschakeld. Om op de normale manier verder te gaan met afspelen, drukt u op ► II.
	STATUS Geef de huidige status van de disk weer. De informatie verschilt per diskformaat.
	<i>Enkel beschikbaar bij dvd's</i> TITEL ZOEKEN (TITEL XX:YY) Kies een titel waarmee u het afspelen wilt starten.
	HOOFDSTUK ZOEKEN (HOOFDSTUK XX:YY) Kies een hoofdstuk waarmee u het afspelen wilt starten. "XX" - het nummer van de huidige titel/ het huidige hoofdstuk. "YY" - het totale aantal titels/ hoofdstukken. Gebruik de cijfertoetsen (0-9) om het nummer "XX" te wijzigen en druk vervolgens op OK .
	TIJDSPUNT ZOEKEN (TIJD : : :) Gebruik de cijfertoetsen (0-9) om te tijd op te geven (uur, minuten en seconden) waarop u het afspelen wilt starten.
	ZOOM Kies een inzoomfactor : x1,5, x2,0, x3,0 en druk vervolgens op OK om te bevestigen. Gebruik de joystick om door het vergrootte beeld om de tv heen te lopen. Om op de normale manier verder te gaan met afspelen, kiest u in het menu 'ZOOM UITGESCHAKELD'.
	HOEK (enkel bij dvd's) Kies dit icoontje om dezelfde scène vanuit verschillende hoeken te bekijken als de dvd met meerdere camerahoeken opgenomen is.
	STAP VOORUIT Kies dit icoontje om het stilstaande beeld stap voor stap vooruit te laten gaan. Om op de normale manier verder te gaan met afspelen, drukt u op ► II.
	PBC AAN/UIT (enkel bij 2,0-vcd's met PBC-functie) Kies tussen PBC aan of uit. 'PBC UIT' - het afspelen gaat automatisch van start. 'PBC AAN' - het diskmenu (indien aanwezig) verschijnt op de tv. Gebruik de cijfertoetsen (0-9) om uw keuze op te geven.
	PROGRAMMA Beëindig het afspelen en kies vervolgens dit icoontje om het programmamenu te openen (Zie "Programmeren met behulp van de menubalk" op pagina 185).

Gebruik van het menu Systeeminstellingen

Deze dvd-instellingen worden via de tv uitgevoerd zodat u het dvd-systeem helemaal op maat aan uw eigen wensen aan kunt passen.

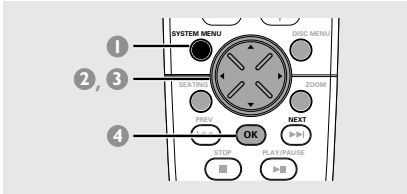

- 1 Druk, terwijl de diskspeler gekozen is, op **SYSTEM MENU**.
→ Het afspelen wordt tijdelijk onderbroken.
- 2 Kies het icoontje  en druk op ▼ om het menu Systeeminstellingen te openen. Druk vervolgens op ▲ ▼ om één van de mogelijkheden in het menu Systeeminstellingen te kiezen en druk op ► om het volgende menu te openen.

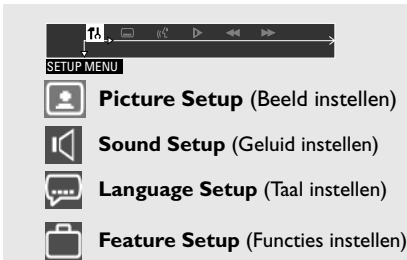

- 3 Gebruik de joystick (◀▶▲▼) op de afstandsbediening om door het menu heen te lopen.
- 4 Druk op **OK** om uw keuze te bevestigen.
→ Het afspelen gaat verder of gaat automatisch van start.

Om het menu af te sluiten

Druk op SYSTEM MENU.

Opmerking:

Een aantal van de functies in het menu Systeeminstellingen zijn beschreven in het hoofdstuk “Van start gaan”.

Instellen van het beeldformaat

Het formaat dat u kiest, moet beschikbaar zijn op de disk. Is dit niet zo, dan zullen de instellingen van het beeldformaat geen invloed hebben op het beeld tijdens het afspelen.

Volg de stappen onder “Gebruik van het menu Systeeminstellingen” en kies :

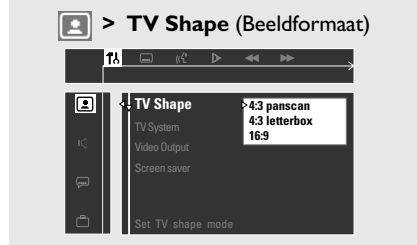

4:3 panscan

Kies deze instelling als u een gewone tv heeft en uw dvd niet geformateerd is voor breedbeeldweergave.

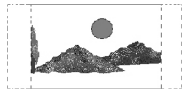

Een breed beeld vult het hele tv-scherm waarbij automatisch een deel afgesneden wordt.

4:3 letterbox

Kies deze instelling als u een gewone tv heeft en uw dvd geformateerd is voor breedbeeldweergave. Er verschijnen zwarte balken boven- en onderaan in het tv-scherm.



16:9

Kies deze instelling als u een breedbeeld-tv heeft (u moet ook uw breedbeeld-tv op “volledige grootte” instellen).



Instellen van het video-uitgangskanaal

Stel het video-uitgangskanaal in overeenkomstig uw videoaansluiting.

Beëindig het afspelen, volg vervolgens de stappen onder “Gebruik van het menu Systeeminstellingen” en kies:

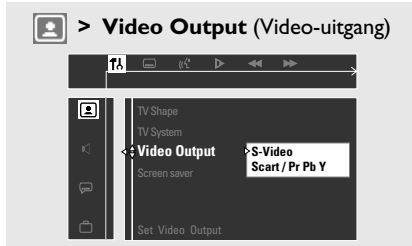

S-Video

Kies deze instelling als u het dvd-systeem aangesloten heeft op uw tv via de S-videoaansluiting.

Scart / Pr Pb Y

Kies deze instelling als u het dvd-systeem aangesloten heeft op uw tv via de scart-videoaansluitingen (Pr Pb Y – deze functie is niet beschikbaar voor dit model).

Opmerking:

– Als u de CVBS-aansluiting (geel) gebruikt om het dvd-systeem aan te sluiten op uw tv dan hoeft u het video-uitgangskanaal niet in te stellen.

Screensaver - in-/uitschakelen

Volg de stappen onder “Gebruik van het menu Systeeminstellingen” en kies :

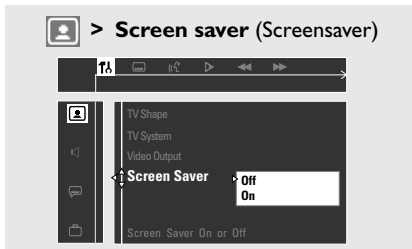

Off (Uit)

Kies deze instelling om de screensaver uit te schakelen.

On (Aan)

Kies deze instelling als u het tv-scherf wilt dimmen wanneer het afspelen van de disk langer dan vijf minuten gestopt of onderbroken is. Hiermee voorkomt u dat het scherm beschadigd raakt.

Instellen van de analoge uitgang

Stel de analoge uitgang in overeenkomstig de weergavemogelijkheden van uw dvd-home cinema-systeem. U kunt deze functie ook bedienen via de toets SURR. op de afstandsbediening (of SURROUND op de voorkant).

Volg de stappen onder “Gebruik van het menu Systeeminstellingen” en kies :

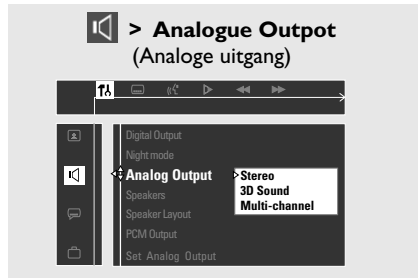

Stereo

Kies deze instelling om stereogeluid te kiezen waarbij geluid komt van alleen de twee voorluidsprekers en de subwoofer.

3D Sound (3D-geluid)

Kies deze instelling om 3D-geluid te kiezen waarbij surround-geluid komt van alleen de twee voorluidsprekers en de subwoofer.

Multi-channel (Meerkanaals)

Kies deze instelling om meerkanaalsgeluid in te schakelen.

Instellen van de digitale uitgang

Stel de digitale uitgang in overeenkomstig uw optioneel aangesloten audioapparatuur.

Volg de stappen onder “Gebruik van het menu Systeeminstellingen” en kies :

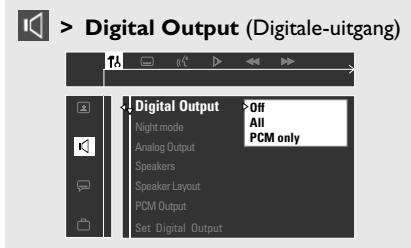

Off (Uit)

Kies deze instelling om de digitale uitgang uit te schakelen.

All (Alle)

Kies deze instelling als u de digitale uitgang aangesloten heeft op een extra audioapparaat met een meerkanaalsdecoder.

PCM only (Enkel PCM)

Kies deze instelling als het extra audioapparaat niet de mogelijkheid heeft om meerkanaalsgeluid te decoderen. Ga hierna verder met “Instellen van het PCM-uitgangssignaal”.

Instellen van het PCM-uitgangssignaal

Stel uw PCM (Pulse Code Modulation)-uitgangssignaal pas in nadat u de digitale uitgang van het systeem op ‘Enkel PCM’ ingesteld heeft. (Zie “Instellen van de digitale uitgang”).

Volg de stappen onder “Gebruik van het menu Systeeminstellingen” en kies :

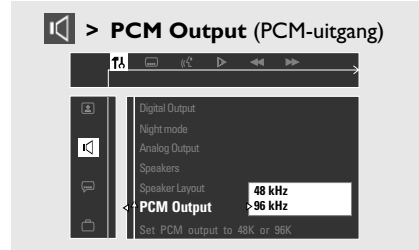

48 kHz

Kies deze instelling als het extra audioapparaat een inkomend 96 kHz digitaal signaal niet kan verwerken. Het signaal wordt dan geconverteerd in een standaard signaal met een bemonsteringsfrequentie van 48 kHz.

96 kHz

Kies deze instelling als het extra audioapparaat een inkomend digitaal signaal met een bemonsteringsfrequentie van 96 kHz kan verwerken. Als het geluid echter vervormd klinkt of als er geen geluid is, kies dan in plaats hiervan '48 kHz'.

Dvd-menumogelijkheden

Nachtstand - in-/uitschakelen

Volg de stappen onder "Gebruik van het menu Systeeminstellingen" en kies :

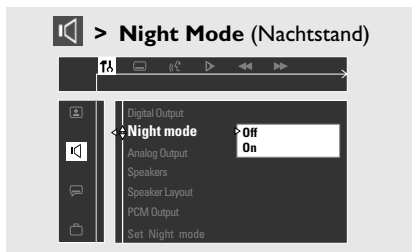

Off (Uit)

Kies deze instelling om het surround-geluid met zijn volledige dynamiek weer te geven.

On (Aan)

Kies deze instelling om het volume vast te zetten. De volumepieken worden dan afgezwakt en de lage volumes worden op een hoorbaar niveau gebracht. Deze functie is enkel beschikbaar bij films met Dolby Digital.

Resetten van de oorspronkelijke instellingen

Volg de stappen onder "Gebruik van het menu Systeeminstellingen" en kies :

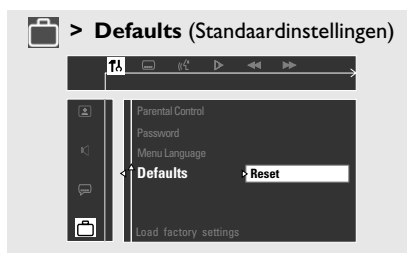

Reset (Resetten)

Als u op ► op de afstandsbediening drukt dan worden alle functies in het menu Systeeminstellingen teruggezet op de oorspronkelijke fabriekinstellingen, met uitzondering van uw kinderslotoegangscodes.

Beperkt afspelen met het Kinder slot

(enkel bij regio 1-spelers)

Bij sommige dvd's wordt aan de hele disk of aan bepaalde scènes op de disk een 'kinder slot' met een bepaald niveau toegevoegd. Met deze functie kunt u uw eigen beperkingsniveau instellen. Het niveau van het kinderslot kan gaan van 1 tot 8 en verschilt per land. U kunt het afspelen van bepaalde disks die niet geschikt zijn voor kinderen verbieden of bij bepaalde disks alternatieve scènes laten afspelen.

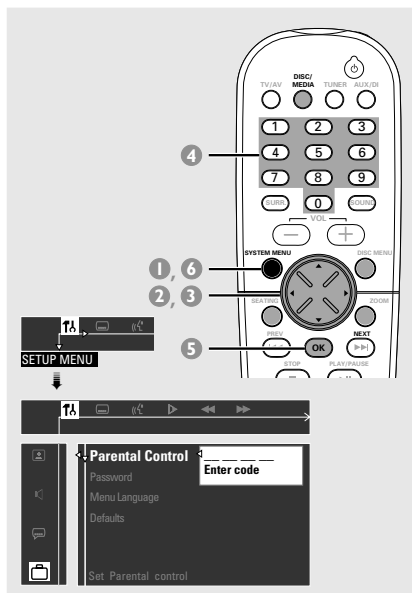

- 1 Druk, terwijl de diskspeler gekozen is, op **SYSTEM MENU**.
- 2 Kies het icoontje en druk op **▼**.
- 3 Gebruik de joystick (**◀▶▲▼**) op de afstandsbediening om door het menu heen te lopen.

Ga naar en druk op **▶**.
Move to 'Parental Control' (Kinder slot) en druk op **▶**.

- 4 Gebruik de **cijfertoetsen (0-9)** om '1234' (de standaardtoegangscode) in te toetsen op het moment dat u gevraagd wordt de viercijferige toegangscode in te toetsen. U moet tweemaal exact dezelfde code intoetsen.
→ Om de toegangscode te wijzigen, zie "Wijzigen van de toegangscode" op pagina 194.
- 5 Kies een beperkingsniveau en druk op **OK**.
→ Dvd's met een hoger niveau dan het door u ingestelde niveau, worden niet afgespeeld behalve wanneer de viercijferige code ingetoetst wordt of een hoger niveau gekozen wordt. Om het kinderslot uit te schakelen en alle disks af te kunnen spelen, kiest u 'GEEN KINDERSLOT'.

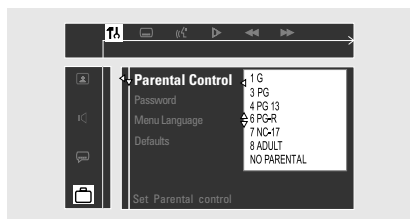

- 6 Druk nogmaals op **SYSTEM MENU** om het menu af te sluiten.

Uitleg over de niveaus

NO PARENTAL

[GEEN KINDERSLOT]

– Alle disks kunnen afgespeeld worden.

8 ADULT

[8 VOLWASSENEN]

– Volwassenenmateriaal; dient enkel door volwassenen bekeken te worden vanwege seks, geweld en grof taalgebruik.
– Niet voor kinderen jonger dan 17; advies om kinderen jonger dan 17 niet te laten kijken.

7 NC-17

[7 Niet<17]

– Meekijken gewenst - beperkt; advies dat ouders kinderen jonger dan 17 jaar niet laten kijken of enkel wanneer een ouder of volwassen persoon meekijkt.

6 PG-R

[6 Meekijken]

– Materiaal is ongeschikt voor kinderen jonger dan 13.
– Meekijken aanbevolen.
– Alle leeftijden; geschikt voor kijkers van alle leeftijden.

4 PG13

[4 Meekijken<13]

3 PG

[3 Meekijken]

1 G

[1 Alle leeftijden]

Opmerking:

– Bepaalde dvd's zijn niet gecodeerd met een bepaald niveau ook al staat het niveau van de film op het diskhoesje. Bij dergelijke disks werkt het kinderslot niet.

Dvd-menumogelijkheden

Wijzigen van de toegangscode

U kunt de viercijferige toegangscode die gebruikt wordt voor het kinderslot wijzigen. De standaardtoegangscode is '1234'.

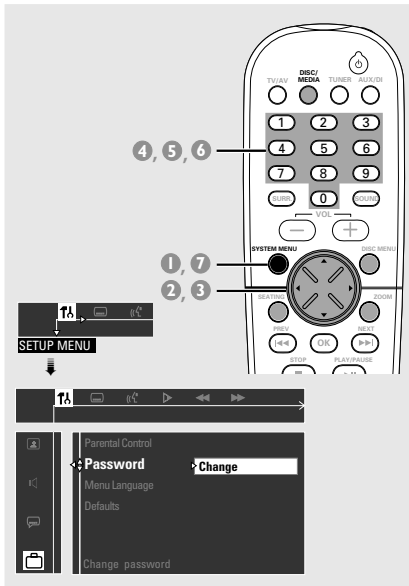

- 1 Druk, terwijl de diskspeler gekozen is, op **SYSTEM MENU**.
- 2 Kies het icoontje  en druk op ▼.
- 3 Gebruik de joystick (◀▶▲▼) op de afstandsbediening om door het menu heen te lopen.

Ga naar  en druk op ▶.

Ga naar 'Password' (Toegangscode) en druk op ▶.

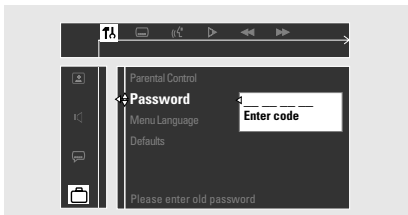

- 4 Gebruik de **cijfertoetsen (0-9)** om de originele viercijferige toegangscode in te toetsen bij "Toets code in".
→ Als u voor de eerste keer gevraagd wordt de code in te toetsen, toets dan '1234' in.
→ Als u uw toegangscode vergeten bent, druk **dan viermaal** op  om terug te zetten op de standaardtoegangscode (1234).

- 5 Toets uw nieuwe viercijferige toegangscode in.

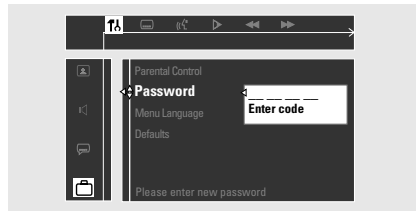

- 6 Toets nogmaals dezelfde viercijferige toegangscode in.

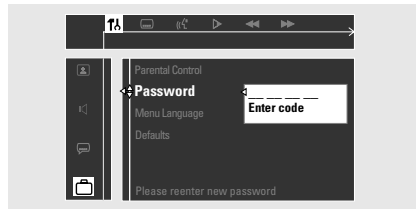

- 7 Druk opnieuw op **SYSTEM MENU** om het menu af te sluiten.

BELANGRIJK!

– Controleer of de FM- en MW-antenne aangesloten zijn.

– Met de knop **TUNING** op de voorkant kunt u kiezen tussen afstemmen op een frequentie of op een geprogrammeerde zender.

Bij geprogrammeerde zenders, kunt u met de toetsen |◀◀|/|▶▶| op de voorkant een ander zendernummer kiezen. In het andere geval wordt met |◀◀|/|▶▶| de radiofrequentie gewijzigd.

Afstemmen op een radiozender

- 1 Druk op **TUNER** op de afstandsbediening (of draai de knop **SOURCE** op de voorkant) om "FM TUNER" of "MW TUNER" te kiezen.
- 2 Houd |◀◀|/|▶▶| op de afstandsbediening ingedrukt tot de frequentie in het display begint te veranderen en laat dan los.
→ Er wordt automatisch afgestemd op de volgende radiozender.
→ Bij FM-stereo-ontvangst begint ∞ te branden.
- 3 Om af te stemmen op een zwakke zender, drukt u herhaaldelijk kort op |◀◀|/|▶▶| tot de ontvangst optimaal is.
- Als u |◀◀|/|▶▶| op de voorkant gebruikt om af te stemmen op een frequentie, controleer dan of het systeem ingesteld staat op afstemmen op een frequentie. Is dit niet het geval, druk dan op **TUNING**.
→ "FREQ MODE" verschijnt.

Programmeren van radiozenders

U kunt in het totaal 40 voorkeurzenders in het geheugen opslaan, te beginnen met de FM-band en vervolgens de MW-band.

Opmerkingen:

- Als binnen 20 seconden geen enkele toets ingedrukt wordt dan wordt het programmeren van zenders afgesloten.
- Als met Plug & Play geen enkele stereofrequentie gevonden wordt dan verschijnt in het display "CHECK ANTENNA" (controleer antenne).

Gebruik van Plug & Play

Met Plug & Play kunt u alle beschikbare radiozenders automatisch opslaan.

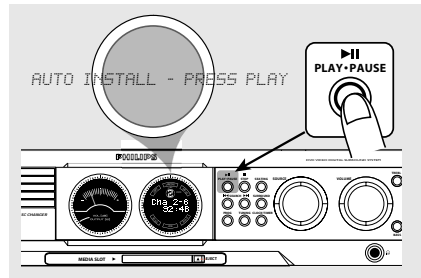

- 1 Sluit het systeem aan op de netvoeding; in het display verschijnt "AUTO INSTALL - PRESS PLAY" (automatisch installeren – druk op PLAY).
OF
Vanuit de energiebesparende stand-by-stand/stand-by: houd ►|| op de voorkant ingedrukt tot in het display "AUTO INSTALL - PRESS PLAY" verschijnt.
- 2 Druk op ►|| op de voorkant om het installeren te starten.
→ In het display verschijnt "INSTALL TUNER" (tuner wordt geïnstalleerd).
→ Alle eerder opgeslagen radiozenders worden vervangen.
→ Als Plug & Play klaar is dan begint de radiozender waarop het laatst afgestemd was te spelen.

Bediening van de tuner

Automatisch programmeren van voorkeuzenders

U kunt het automatisch programmeren van voorkeuzenders starten vanaf een bepaald zendernummer.

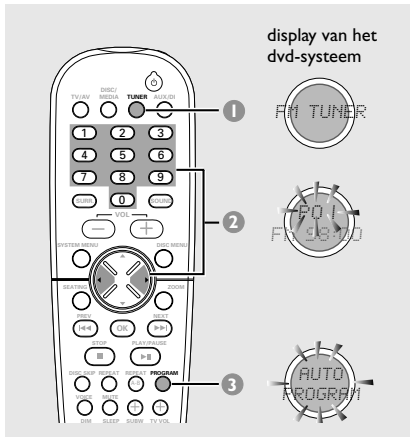

- 1 Druk op **TUNER** op de afstandsbediening (of draai de knop **SOURCE** op de voorkant) om "FM TUNER" of "MW TUNER" te kiezen.
- 2 Druk op ◀ ▶ of gebruik de **cijfertoetsen (0-9)** om het zendernummer te kiezen waar u wilt beginnen.
 - Als u |◀◀ / ▶▶| op de voorkant gebruikt om af te stemmen op een geprogrammeerde zender, controleer dan of het systeem ingesteld staat op afstemmen op een geprogrammeerde zender. Is dit niet het geval, druk dan op **TUNING**.
→ "PRESET MODE" verschijnt.
- 3 Houd **PROGRAM** (of **PROG** op de voorkant) ingedrukt tot "AUTO PROGRAM" (automatisch programmeren) verschijnt.
→ Als een radiozender opgeslagen is onder één van de zendernummers dan wordt deze radiozender niet nog een keer opgeslagen onder een ander zendernummer.
→ Als geen zendernummer gekozen wordt dan start het automatisch programmeren met zendernummer (1) en worden alle eerder opgeslagen zenders overschreven.

Handmatig programmeren van voorkeuzenders

U kunt ervoor kiezen om enkel uw favoriete radiozenders te programmeren.

- 1 Druk, terwijl de tuner gekozen is, op **PROGRAM** (of op **PROG** op de voorkant).
- 2 Druk op ◀ ▶ of gebruik de **cijfertoetsen (0-9)** om een zendernummer te kiezen.
- 3 Druk op |◀◀ / ▶▶| op de afstandsbediening om een radiozender te kiezen.
- 4 Druk op **PROGRAM** om op te slaan.

Afstemmen op een geprogrammeerde zender

- Druk op ◀ ▶ of gebruik de **cijfertoetsen (0-9)** om een zendernummer te kiezen.
→ Het zendernummer, de radiofrequentie en het golfg gebied verschijnen in het display.

Wissen van een geprogrammeerde zender

- Houd ■ ingedrukt tot in het display "PRESET DELETED" (geprogrammeerde zender gewist) verschijnt.
→ De huidige geprogrammeerde radiozender wordt gewist en de volgende geprogrammeerde radiozender komt ervoor in de plaats.
→ Alle andere geprogrammeerde radiozenders met een hoger nummer schuiven een nummer naar beneden.

Instellen van de timer

De diskspeler of tuner van het systeem kunnen op een ingestelde tijd automatisch ingeschakeld worden; zo kan het systeem als wekker dienen.

BELANGRIJK!

- Controleer of de klok juist staat voor u de timer instelt.
- Het volume van de timer wordt steeds harder tot op het niveau waarop het het laatst stond. Als het laatst ingestelde volumeniveau te zacht is dan wordt het volume harder gezet op een vastgesteld minimumniveau.

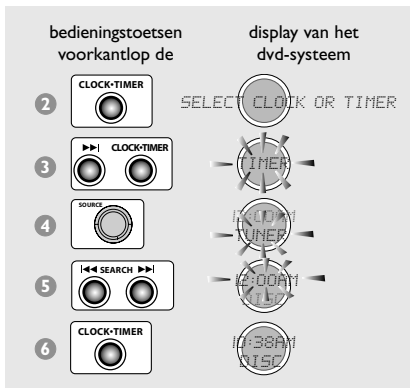

- 1 Druk op **STANDBY ON** om het dvd-systeem in te schakelen.
- 2 Houd **CLOCK•TIMER** ingedrukt tot "SELECT CLOCK OR TIMER" (kies klok of timer) verschijnt.
- 3 Druk (indien nodig) op **▶▶▶** om het display te wijzigen in "TIMER", en druk vervolgens opnieuw op **CLOCK•TIMER** om te bevestigen.
- 4 Draai de knop **SOURCE** (of druk op **DISC/MEDIA** of **TUNER** op de afstandsbediening) om het apparaat te kiezen waardoor u gewekt wilt worden (de diskspeler of de tuner).
- 5 Druk op **◀◀◀ / ▶▶▶** om de wektijd in te stellen (minuten en uur). Om te versnellen, houdt u **◀◀◀** of **▶▶▶** ingedrukt.
→ Eerst veranderen de minuten en vervolgens het uur.

- 6 Druk nogmaals op **CLOCK•TIMER** om de instelling op te slaan.
→ Als de timer eenmaal ingesteld is, wordt hij altijd ook ingeschakeld behalve als u hem uitschakelt.
→ Het icoontje blijft in het display staan. Hiermee wordt aangegeven dat de timer ingeschakeld is.
- **Op de ingestelde tijd begint het gekozen apparaat 30 minuten te spelen; vervolgens wordt het systeem in de energiebesparende stand-by-stand geschakeld** (als voor die tijd geen enkele toets ingedrukt wordt).
→ **DISK** – het eerste nummer van de laatst gekozen disk wordt afgespeeld. Als de laatst gekozen disk leeg is dan wordt de eerstvolgende beschikbare disk gekozen. Als alle disklades leeg zijn dan wordt overgeschakeld op de tuner.
→ **TUNER** – de radiozender waarop het laatst afgestemd was, begint te spelen.

Inschakelen/uitschakelen van de

- 1 Herhaal de stappen 1 tot 3 onder "Instellen van de timer".
- 2 Druk op **■** om de timer uit te schakelen.
→ Het icoontje verdwijnt uit het display en "TIMER OFF" (timer uitgeschakeld) verschijnt.

OF

Druk op **CLOCK•TIMER** om de timer opnieuw in te schakelen met de laatst gekozen instellingen.
→ De timerinformatie blijft gedurende enkele seconden in het display weergegeven; vervolgens keert het systeem terug naar het laatst gekozen bronapparaat of blijft het stand-by staan.

Opmerking:

– Als gedurende 90 seconden geen enkele toets ingedrukt wordt dan wordt het instellen van de timer automatisch beëindigd.

Bediening van de timer

Instellen van de inslaapfunctie van de timer

Met de inslaapfunctie van de timer wordt het systeem na een zelf ingestelde tijdsduur automatisch in de energiebesparende stand-by-stand geschakeld.

- Druk herhaaldelijk op **SLEEP** op de afstandsbediening tot u de gewenste tijdsduur voor het uitschakelen bereikt heeft.

→ U kunt kiezen uit de volgende instellingen (tijdsduur in minuten):

15 → 30 → 45 → 60 → 90 → 120 →
OFF → 15 ...

→ In het display verschijnt **SLEEP**, behalve als u "OFF" (uit) gekozen heeft.

→ Voor het systeem in de energiebesparende stand-by-stand geschakeld wordt, worden de laatste 10 seconden in het display afgeteld.

"SLEEP 10" → "SLEEP 9" ... →
"SLEEP 1" → "SLEEP"

Om de instellingen te controleren of te wijzigen

- Druk eenmaal op **SLEEP** om de resterende tijd te zien voor het systeem uitgeschakeld wordt. Als u opnieuw op de toets **SLEEP** drukt dan verschijnt in het display de volgende mogelijke tijdsduurinstelling.

Om de inslaapfunctie van de timer uit te schakelen

- Druk herhaaldelijk op **SLEEP** tot "OFF" (uit) verschijnt of druk op de toets **STANDBY ON**.

Geluidinstellingen

BELANGRIJK!

Voor een goede surround-geluidswaergave, moeten de luidsprekers en de subwoofer aangesloten zijn (zie pagina 170).

Kiezen van het surround-geluid

- Druk op **SURROUND (SURR.)** om te kiezen tussen : MEERKANAALS, 3D-GELUID of STEREO.
 - De beschikbaarheid van de verschillende surround sound-instellingen hangt af van het aantal luidsprekers dat gebruikt wordt en van de geluidsgegevens die beschikbaar is op de disk.
 - De midden- en surround-luidsprekers werken enkel als het dvd-home cinema-systeem op Meerkanaals ingesteld staat.
 - De beschikbare waergavemogelijkheden voor Meerkanaals zijn: Dolby Digital, DTS (Digital Theatre Systems) Surround, Dolby Surround en Dolby Pro Logic.
 - Bij stereo-uitzendingen of -opnames is er nog enig surround-effect bij surround-waergave. Bij monobronnen (enkelvoudig geluidskanaal) echter komt geen geluid van de surround-luidsprekers.

Opmerking:

– Het surround-geluid kan niet gekozen worden als het systeemmenu / de menubalk geopend is.

In-/uitschakelen van het 'Clear Voice'-effect

U kunt het midden- en surround-geluid versterken door, als u Meerkanaals als surround-instelling gekozen heeft, het 'Clear Voice'-geluidseffect in te schakelen.

- Druk op **VOICE** op de afstandsbediening om "CLEAR VOICE ON" ('Clear Voice' aan) te kiezen.
 - Om het effect uit te schakelen, drukt u nogmaals op **VOICE** om "CLEAR VOICE OFF" ('Clear Voice' uit) te kiezen.

Wijzigen van het volumeniveau van de subwoofer

- Druk op **SUB + / -** op de afstandsbediening om het volumeniveau van de subwoofer in te stellen (-6 dB tot +6 dB).

Instellen van het Bass/Treble-niveau

Met de functie BASS (lage tonen) en TREBLE (hoge tonen) kunt u de instellingen voor de sound-processor definiëren.

- 1 Druk op **BASS** of **TREBLE**.
 - De niveau-indicator verschijnt.
- 2 Gebruik, binnen vijf seconden, de knop **VOLUME** om het lagetonen- of het hogetoneniveau in te stellen (-3 dB tot +3 dB).
 - Als de volumeknop niet binnen vijf seconden gebruikt wordt dan krijgt hij opnieuw zijn functie van normale volumeknop.

Kiezen van de digitale geluidseffecten

Kies een voorgeprogrammeerd digitaal geluidseffect dat past bij de inhoud van uw disk of waarmee het geluid van de muziekstijl die aan het spelen is het best tot zijn recht komt.

- Druk op **SOUND** op de afstandsbediening.
 - Bij het afspelen van filmdisks, kunt u kiezen uit: CONCERT, DRAMA, ACTION of SCI-FI.
 - Bij het afspelen van muziekdisks of als de tuner of AUX/DI gekozen is, kunt u kiezen uit: ROCK, DIGITAL, CLASSIC of JAZZ.

Instellen van het volume

- Draai de knop **VOLUME** (of druk op **VOL + / -** op de afstandsbediening) om het volumeniveau harder of zachter te zetten.
 - "VOL MIN" is het laagste volumeniveau en "VOL MAX" is het hoogste volumeniveau.

Om via de hoofdtelefoon te luisteren

- Sluit de stekker van de hoofdtelefoon aan op de aansluitbus  op de voorkant van het dvd-systeem.
 - De luidsprekers worden uitgeschakeld.

Om het geluid tijdelijk uit te schakelen

- Druk op **MUTE** op de afstandsbediening.
 - Het afspelen gaat verder zonder geluid en in het display staat "MUTE" (geluid uit).
 - Om het geluid weer aan te zetten, drukt u nogmaals op MUTE of zet u het volumeniveau harder.

Overige functies

In-/uitschakelen

Inschakelen van een apparaat

- Draai de knop **SOURCE** om te kiezen uit :
DISC 1...DISC 5 → FM TUNER →
MW TUNER → TV/AV → AUX → DI →
MEDIA SLOT → DISC 1...
OF
Druk op **DISC/MEDIA, TUNER, TV/AV** of
AUX/DI op de afstandsbediening.

In de energiebesparende stand-by-stand schakelen

- Druk op **STANDBY ON** (⏻).
→ De knop ECO POWER begint te branden.
→ Het display wordt leeggemaakt.

Stand-by schakelen (klok weergeven)

- Houd **STANDBY ON** (⏻) ingedrukt.
→ De klok verschijnt.
→ Als u vanuit stand-by op de toets
CLOCK•TIMER drukt dan wordt het systeem
in de energiebesparende stand-by-stand
geschakeld.

Dimmen van het display van het systeem

- Druk herhaaldelijk op **DIM** om de
verschillende helderheidsniveaus voor het
display te kiezen.

Opnemen op een extern apparaat

- 1 Sluit het externe opnameapparaat aan op
LINE OUT of **DIGITAL OUT**.
(Zie "Aansluitingen-optioneel" op pagina 174,
175).
- 2 Kies op uw dvd-systeem de bron die u op wilt
nemen (DISC/MEDIA, TUNER, TV/AV of
AUX/DI) en start (indien nodig) het afspelen.
→ U kunt enkel opnemen vanaf de diskspeler
(DISC) als u DIGITAL OUT gebruikt heeft om
het externe opnameapparaat aan te sluiten.
- 3 Start de opname op het externe
opnameapparaat.

Opmerkingen:

- Alle geluidsinstellingen zijn beschikbaar.
- Zie de gebruiksaanwijzing van de aangesloten
apparatuur voor meer details.

Gebruik van de afstandsbediening om uw tv te bedienen

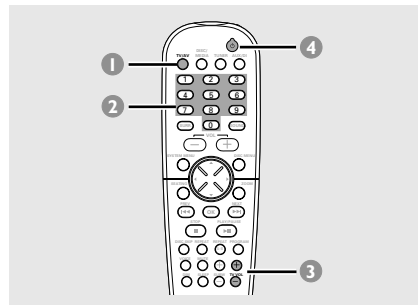

- 1 Druk op **TV/AV**.
- 2 Druk op **◀◀ / ▶▶** of gebruik de
cijfertoetsen (0-9) om een tv-zender te
kiezen.
- 3 Druk op **TVVOL + / -** om het volumeniveau
van de tv in te stellen.
- 4 Druk op **⏻** om uw tv uit te schakelen.

VERSTERKER

Uitgangsvermogen	
- Stereo (DIN)	100 W + 100 W RMS ^①
- Surround (1 kHz)	100 W RMS/kanaal
Frequentiebereik	100 Hz – 20 kHz / -3 dB
Signaal/ ruis-verhouding	> 65 dB (CCIR)
Ingangsgevoeligheid	
- AUX In	880 mV
- TV In	350 mV
Uitgangsgevoeligheid	
- Hoofdtelefoon	32 Ω – 1000 Ω
- Line Out	600 mV
- Digital In	acc IEC 60958 & IEC 61937

① 8ohm, 1 kHz, 10% THD

TUNER

Afstembereik	FM 87,5 – 108 MHz (50 kHz) MW 531 – 1602 kHz (9 kHz)
26 dB Detectiegevoeligheid	FM 20 dB MW 3162 mV/m
Spiegelfrequentiedempings factor	FM 25 dB MW 28 dB
Middenfrequentiedempings factor	FM 60 dB MW 24 dB
Signaal/ ruis-verhouding	FM 60 dB MW 40 dB
AM-onderdrukkingsfactor	FM 30 dB
Harmonische vervorming	FM mono 3% FM stereo 3% MW 5%
Frequentiebereik	FM 180 Hz – 10 kHz / ±6 dB
Kanaalscheiding	FM 26 dB (1 kHz)
Stereoniveau	FM 23,5 dB

DISKPELER

Lasertype	Semiconductor
Diskdoorsnede	12cm/8cm
Video-decodering	MPEG-2/ MPEG-1
Video DAC	10 Bits
Signaalsysteem	PAL/NTSC
Videoformat	4:3/16:9
Video signaal/ruis	56 dB (minimum)
Composiet video-uitgang	1,0 Vp-p, 75 Ω
S-video-uitgang	Y – 1,0 Vp-p, 75 Ω C – 0,286 Vp-p, 75 Ω
Audio DAC	24 Bits/96 kHz
Frequentiebereik	4 Hz – 20 kHz (44,1 kHz) 4 Hz – 22 kHz (48 kHz) 4 Hz – 44 kHz (96 kHz)
Digitale uitgang/ingang	SPDIF (Sony Philips digital interface) Coaxial
– PCM	IEC 60958
– Dolby Digital/DTS	IEC 60958, IEC 61937

HOOFDAPPARAAT

Netspanning	220 – 240 V; 50 Hz
Stroomverbruik	155 W
Afmetingen (b x h x d)	435 x 100 x 360 (mm)
Gewicht	7,15 kg

LUIDSPREKERBOXEN

Voorluidsprekers / Achter (surround)-luidspreker	
Systeem	drie luidsprekers
drie luidsprekers	8 Ω
Luidsprekers	2 x 3" woofer, 1 3/4" tweeter
Frequentiebereik	120 Hz – 20 kHz
Afmetingen (b x h x d)	94 x 280 x 70 (mm)
Gewicht	1,23 kg per stuk

MIDDENLUIDSPREKERBOX

Systeem	5 meervoudig gerichte luidsprekers
Impedantie	8 Ω
Luidsprekers	4 x 2" woofer, 1 3/4" tweeter
Frequentiebereik	120 Hz – 20 kHz
Afmetingen (b x h x d)	435 x 72 x 63,5 (mm)
Gewicht	1,32 kg

SUBWOOFER

Impedantie	8 Ω
Luidsprekers	4" woofer
Frequentiebereik	30 Hz – 120 Hz
Afmetingen	
- Zuil	diameter 240 x 40 (mm)
- Poort	110 x 900 (mm)
Gewicht	4,5 kg

Wijzigingen voorbehouden zonder voorafgaande kennisgeving

Verhelpen van storingen

WAARSCHUWING

Probeer in geen geval zelf het systeem te repareren want dan vervalt de garantie. Maak het systeem niet open want dan loopt u het risico een elektrische schok te krijgen.

Als zich een probleem voordoet, controleer dan eerst de punten op de onderstaande lijst voor u het systeem ter reparatie aanbiedt. Kunt u het probleem niet oplossen aan de hand van deze aanwijzingen, raadpleeg dan uw leverancier of Philips.

Probleem	Oplossing
Geen voeding.	<ul style="list-style-type: none">– Controleer of het netsnoer goed aangesloten is.– Druk op STANDBY ON op de voorkant van het dvd-systeem om in te schakelen.
Geen beeld.	<ul style="list-style-type: none">– Zie de gebruiksaanwijzing van uw tv voor het kiezen van het juiste video-ingangskanaal. Kies een ander tv-kanaal tot u het dvd-scherm ziet.– Druk op DISC op de afstandsbediening.
Vervormd of slecht beeld.	<ul style="list-style-type: none">– Controleer de videoaansluitingen. Als uw tv zowel via de S-videoaansluiting als de scart-aansluiting aangesloten is dan gaat het videosignaal automatisch naar S-video telkens als u het dvd-systeem inschakelt. Om deze instelling te wijzigen, zie 'Video-uitgang'.– Soms kan het beeld licht vervormd zijn. Dit is geen fout.– Maak de disk schoon.
Het beeld is helemaal vervormd of zwart/wit.	<ul style="list-style-type: none">– Tv's hebben een bepaald kleursysteem. Als het kleursysteem van de disk of de dvd niet overeenkomt met het kleursysteem van uw tv dan kan het beeld vervormd worden of kan de kleur wegvallen. Stel het juiste 'Tv-systeem' in.
De beeldverhouding op het scherm kan niet gewijzigd worden ook al heeft u het beeldformaat ingesteld.	<ul style="list-style-type: none">– De beeldverhouding van een dvd-disk ligt vast.– Afhankelijk van de tv kan het zijn dat het niet mogelijk is de beeldverhouding te wijzigen.
Geen geluid of vervormd geluid.	<ul style="list-style-type: none">– Stel het volume in.– Vervang de luidsprekerkabels.– Controleer de luidsprekeraansluitingen en -instellingen.– Haal de stekker van de hoofdtelefoon uit.– Druk indien nodig op PLAY om op de normale manier verder te gaan met afspelen.– Druk op de juiste brontoets op de afstandsbediening (bijvoorbeeld TV/AV of AUX) om het apparaat te kiezen dat u wilt horen via het dvd-systeem.
Het dvd-systeem werkt niet.	<ul style="list-style-type: none">– Haal de netstekker gedurende enkele minuten uit het stopcontact. Sluit het netsnoer vervolgens opnieuw aan en probeer opnieuw op de gebruikelijke manier te bedienen.

Probleem	Oplossing
<p>De dvd-speler begint niet te spelen.</p>	<ul style="list-style-type: none"> – Plaats een leesbare disk in de speler met de afspreekant naar beneden. – Controleer het type disk, het kleursysteem en de regiocode. – Controleer of er geen krassen of vuil op de disk zitten. – Druk op SYSTEM SETUP om het menu Systeeminstellingen af te sluiten. – Wijzig het niveau van het kinderslot. – Er zit condens in het systeem. Haal de disk uit en laat het systeem ongeveer een uur aanstaan.
<p>Bepaalde functies, bijvoorbeeld verschillende camerahoeken, ondertitels of verschillende gesproken talen, kunnen niet ingeschakeld worden.</p>	<ul style="list-style-type: none"> – Het kan zijn dat de functies niet beschikbaar zijn op de dvd. – Het wijzigen van de gesproken taal of de taal voor de ondertiteling is verboden op deze dvd.
<p>Geen geluid via de midden- en de surround-luidsprekers.</p>	<ul style="list-style-type: none"> – Controleer of de midden- en surround-luidsprekers op de juiste manier aangesloten zijn. – Druk op de toets SURROUND om de juiste surround sound-instelling te kiezen. – Controleer of de bron die aan het spelen is met surround-geluid (DTS, Dolby Digital enzovoort) opgenomen is of uitgezonden wordt.
<p>Slechte radio-ontvangst.</p>	<ul style="list-style-type: none"> – Als het signaal te zwak is, richt dan de antenne of sluit een buitenantenne aan voor een betere ontvangst. – Zet het systeem verder van uw tv of videorecorder af. – Stem op de juiste frequentie af. – Plaats de antenne verder uit de buurt van de apparatuur die de ruis kan veroorzaken.
<p>De afstandsbediening werkt niet zoals het hoort.</p>	<ul style="list-style-type: none"> – Kies het juiste bronapparaat (bijvoorbeeld DISC of TUNER) voor u op een functietoets drukt (▶ , ◀◀◀, ▶▶▶). – Breng de afstandsbediening dicht bij het systeem. – Vervang de batterijen. – Richt de afstandsbediening recht naar de infraroodsensor. – Controleer of de batterijen op de juiste manier geplaatst zijn.
<p>De timer werkt niet.</p>	<ul style="list-style-type: none"> – Stel de klok juist in. – Houd CLOCK•TIMER ingedrukt om de timer in te schakelen.
<p>Het display is zwart.</p>	<ul style="list-style-type: none"> – Druk opnieuw op DIM.
<p>Laag zoemend geluid.</p>	<ul style="list-style-type: none"> – Plaats het dvd-systeem zo ver mogelijk uit de buurt van elektrische apparatuur die interferentie kan veroorzaken.

Analoog: Geluid dat niet in cijfers omgezet is.

Analoog geluid varieert, terwijl digitaal geluid vaste numerieke waarden heeft. Deze aansluitbussen sturen geluid via twee kanalen: het linker en rechter.

AUDIO OUT-uitgangen: Uitgangen op de achterkant van het dvd-systeem die audiosignalen naar een ander systeem (tv, stereo-installatie enzovoort) sturen.

Beeldverhouding: De verhouding tussen breedte (horizontale maat) en de hoogte (verticale maat) van een weergegeven beeld. Bij gewone tv's is de horizontaal/verticaal-verhouding 4:3 en bij breedbeeld is dit 16:9.

Bemonsteringsfrequentie: Frequentie voor het bemonsteren van data wanneer analoge data geconverteerd worden in digitale data. De bemonsteringsfrequentie geeft numeriek weer hoe vaak het oorspronkelijke analoge signaal per seconde bemonsterd wordt.

Bitsnelheid: De hoeveelheid data die gebruikt wordt om een bepaalde tijdsduur aan muziek vast te leggen; dit wordt uitgedrukt in kilobits per seconde of kbps. Of ook, de snelheid waarmee u opneemt. In het algemeen geldt: hoe hoger de bitsnelheid oftewel hoe hoger de opnamesnelheid, hoe beter de geluidskwaliteit. Bij hogere bitsnelheden wordt echter meer diskruimte gebruikt.

'Clear Voice': Deze functie zorgt ervoor dat de digitale soundprocessor de dynamiek van de stemmen in filmdialogen op alle 5 de surround-kanalen extraheert zonder in te moeten aan nauwkeurigheid van de richting of weidsheid van het surround-geluid.

Composiet video-uitgangen: Uitgangen op de achterkant van het dvd-systeem die hoogwaardige video'signalen naar een tv met composiet video-uitgangen (R/G/B,Y/Pb/Pr enzovoort) sturen.

Digitaal: Geluid dat geconverteerd is in numerieke waarden. Digitaal geluid is beschikbaar als u de aansluitingen DIGITAL AUDIO OUT COAXIAL of OPTICAL gebruikt. Deze aansluitingen sturen de audiosignalen via meerdere kanalen in plaats van slechts twee kanalen zoals bij analoog.

Diskmenu: Een scherm waarin de verschillende mogelijkheden voor beeld, geluid, ondertitels, camerahoeken enzovoort, die op de dvd opgenomen zijn, gekozen kunnen worden.

Dolby Digital: Een surround sound-systeem ontwikkeld door de Dolby Laboratories met zes kanalen digitaal geluid (voor links en rechts, surround links en rechts, en midden).

DTS: Digital Theatre Systems. Dit is een surround sound-systeem, maar anders dan Dolby Digital. Beide formaten werden door verschillende bedrijven ontwikkeld.

Hoofdstuk: Onderdeel van een beeld- of muziekstuk op een dvd en kleiner dan een titel. Een titel bestaat uit meerdere hoofdstukken. Elk hoofdstuk heeft een hoofdstuknummer waarmee u het gewenste hoofdstuk kunt opzoeken.

JPEG: Een datacompressiesysteem voor stilstandende beelden dat vastgelegd werd door de Joint Photographic Expert Group; ondanks de hoge compressiefactor blijft bij dit systeem de beeldkwaliteit bijna gelijk.

Kinderslot: Een dvd-functie die het mogelijk maakt om het afspelen van een disk volgens de leeftijd van de gebruikers te beperken overeenkomstig de beperkingsniveaus per land. Het beperkingsniveau verschilt per disk; als de functie ingeschakeld is dan is het niet mogelijk om software af te spelen waarvan het niveau hoger is dan het niveau dat ingesteld is door de gebruiker.

Meerkanalen: Bij dvd's beslaat elke soundtrack één geluidskanaal. Meerkanalen verwijst naar een structuur waarbij soundtracks drie of meer kanalen hebben.

MP3: Een bestandsformaat met een geluidsdatacompressiesysteem. "MP3" is de afkorting voor Motion Picture Experts Group 1 (of MPEG-1) Audio Layer 3. Als het MP3-formaat toegepast wordt, past op een cd-r of een cd-rw ongeveer 10 keer zoveel data als bij een gewone cd.

PBC (Playback control): Verwijst naar het signaal dat opgenomen is op video-cd's en S-vcd's voor het bedienen van het afspeelapparaat. Met behulp van de menuschermen die op de video-cd of de S-vcd opgenomen zijn, kunt u gebruik maken van de mogelijkheden van zowel software van het interactieve type als software met een zoekfunctie.

PCM (pulscodemodulatie): Een systeem voor het converteren van analoge geluidssignalen in digitale signalen voor latere verwerking, waarbij bij het converteren geen datacompressie gebruikt wordt.

Plug & Play: Na het inschakelen van het systeem wordt aan de gebruiker de mogelijkheid geboden om automatisch radiozenders te installeren; hiervoor hoeft alleen maar op de toets PLAY op het apparaat gedrukt te worden.

Regiocode: Een systeem dat gebruikt wordt om van tevoren de regio vast te leggen waar een disk afgespeeld mag worden. Dit apparaat speelt enkel de disks af met een compatibele regiocode. De regiocode van uw apparaat vindt u op de achterkant. Sommige disks zijn compatibel met meer dan één regio (oftewel alle regio's – ALL).

Surround: Een systeem voor het creëren van zeer realistische driedimensionale geluidsvelden door meerdere luidsprekers om de luisteraar heen op te stellen.

S-video: Geeft een helder beeld door afzonderlijke signalen te sturen voor helderheid (luminantie) en kleur (chrominantie). S-video kan alleen gebruikt worden als uw tv een S-video-ingang heeft.

Titel: Het langste beeld- of muziekonderdeel op een dvd, muziek enzovoort bij videosoftware, of het hele album bij audiosoftware. Elke titel heeft een titelnummer waarmee u de gewenste titel kunt opzoeken.

VIDEO OUT-uitgang: Uitgang op de achterkant van het dvd-systeem die video'signalen naar de tv stuurt.

Zitplekinstelling: De gebruiker kan zelf de gewenste zitplek kiezen waardoor op elke plek in de kamer een perfect geluid en een bioscoopervaring ontstaat.

(Gelieve deze informatie te lezen voor gebruik)

Gebruik van de Mediaslot

Voor onze klanten met een digitale camera hebben wij een gebruiksvriendelijke, plug & play-oplossing zodat zij hun foto's op en groot scherm kunnen bekijken.

De Philips-Mediaslot biedt een eenvoudige en universele oplossing aan de klant om toegang te krijgen tot verschillende geheugenkaarten. **De Philips-Mediaslot ondersteunt de Compact Flash (CF), Memory Stick (MS), MultiMedia Card (MMC), Smart Media, Secure Digital (SD) Card en Xtreme Digital (XD) Card.**



Schuif uw geheugenkaart in de juiste pc-kaartadapter (PCMCIA) en schuif deze in de Mediaslot van uw Home entertainment-systeem.

Kopen van een pc-kaartadapter

Er zijn verschillende soorten pc-kaartadapters (PCMCIA) op de markt; door het grote aanbod aan geheugenkaartformaten, zijn een aantal daarvan niet volledig compatibel met de Mediaslot.

Er zijn kaartadapters voor één formaat geheugenkaart, zoals de Memory Stick pc-kaartadapter en de Secure Digital pc-kaartadapter.

Deze enkelvoudige kaartadapters, oftewel geschikt voor één formaat geheugenkaart, zijn NIET aanbevolen voor de Philips-Mediaslot.

De meest populaire en zeer aanbevolen pc-kaartadapter (PCMCIA) voor de Philips-Mediaslot is de **4-in-1-pc-kaartadapter (PCMCIA)** (ook Multi Card-adapter genoemd). Deze 4-in-1-pc-kaartadapter ondersteunt de formaten Secure Digital (SD) Card, Memory Stick (MS) Card, MultiMedia Card (MMC) en Smart Media. Deze pc-kaartadapter biedt optimale compatibiliteit en gebruiksgemak.

Gebruikers van de geheugenkaart Compact Flash (CF) Card (type II), moeten een **Compact Flash (CF) pc-kaartadapter aanschaffen**; deze is perfect geschikt voor onze Philips-Mediaslot.

Dir zijn enkele van de aanbevolen merken pc-kaartadapters (PCMCIA)

- 1) SanDisk 4-in-1-adapter
- 2) Mittoni 4-in-1-adapter
- 3) EagleTec 4-in-1-adapter
- 4) FlashLink 4-in-1-adapter
- 6) SanDisk CompactFlash CF I/II
- 7) EagleTec CompactFlash CF I/II
- 8) Carry 4-in-1 pc-kaartadapter

Wij hopen dat u dankzij de Philips-Mediaslot urenlang zult genieten van uw foto's en herinneringen op het grote scherm.