

Register your product and get support at
www.philips.com/welcome

CED229/55
CED229/56



English	3
Spanish - Argentinean	23

Português do Brasil	49
---------------------	----

PHILIPS

Sumário

1 Importante	50
2 Sistema de áudio para carro	51
Introdução	51
3 Reproduzir	52
Carregar e ejetar discos	52
Inserir e remover o dispositivo USB	52
Inserir e remover um cartão SD/MMC	53
Pular/pesquisar	53
Introdução	54
Repetir reprodução	54
Reproduzir aleatoriamente	54
Selecionar idioma	55
Reforço dinâmico de graves	55
Som MAX	56
Zoom	56
4 Rádio	57
Selecionar a sensibilidade do sintonizador	57
Sintonia manual de uma estação de rádio	57
Sintonização automática de uma estação de rádio	58
Armazenar estações manualmente	58
Armazenar estações automaticamente	58
Selecionar uma estação pré-sintonizada	58
Selecionar transmissão estéreo ou mono	59
5 Configurações do sistema	60
Ajustar as configurações gerais	60
Selecionar as configurações de DVD de vídeo	60
Selecionar as configurações de idioma	61
Ajustar configurações de rádio	61
6 Outras configurações	62
Selecionar as configurações do equalizador	62
Controlar configurações de zona	62
Outras definições de som	63
Selecionar o formato de saída de vídeo	64
Ativar ou desativar a luz de fundo da tela	64
Restabelecer	64
Substituir o fusível	64
7 Informações do produto	65
Geral	65
Player de disco	65
Sintonizador	65
LCD	65
Dispositivos USB compatíveis	66
Formatos suportados	66
Formatos não suportados	66
8 Solução de problemas	67
9 Aviso	68

1 Importante

- Leia e compreenda todas as instruções antes de usar o equipamento. Caso ocorram danos causados pelo não-cumprimento destas instruções, a garantia não será aplicável.
- O uso de controles ou ajustes ou o desempenho de procedimentos diferentes dos contidos neste documento podem resultar em exposição perigosa à radiação ou outras operações inseguras.
- Este aparelho foi projetado somente para operação em aterramento negativo (terra) de 12V DC.
- Para reduzir os riscos de acidentes de trânsito, não assista a vídeos enquanto dirige.
- Para uma direção segura, ajuste o volume a um nível seguro e confortável.
- Fusíveis inadequados podem provocar danos ou incêndio. Quando precisar trocar o fusível, consulte um profissional.
- Use somente o equipamento de montagem fornecido para uma instalação segura e confiável.
- Para evitar curto-circuito, não exponha o equipamento, o controle remoto ou as pilhas do controle à chuva ou água.
- Nunca insira objetos nas aberturas de ventilação ou em outras aberturas do equipamento.
- Nunca coloque objetos além de discos na bandeja/abertura para disco.
- Radiação laser visível e invisível quando aberto. Evite a exposição a este feixe.
- Risco de danos à tela! Nunca toque, empurre, esfregue ou bata na tela com nenhum objeto.
- Não use solventes como gasolina, diluentes, produtos de limpeza disponíveis no mercado nem sprays antiestáticos destinados a discos.
- Limpe o equipamento com um pano úmido e macio. Nunca use substâncias como álcool, produtos químicos ou produtos de limpeza doméstica no equipamento.

2 Sistema de áudio para carro

Parabéns pela aquisição e seja bem-vindo à Philips!

Para aproveitar o suporte que a Philips oferece, registre seu produto em www.philips.com/welcome.

Leia atentamente este manual do usuário antes de instalar e usar o aparelho. Guarde-o para consultas futuras.

Introdução

Com o sistema de áudio para carro, você pode dirigir enquanto se diverte com:

- Rádio FM ou AM (MW)
- Áudio de uma unidade USB, um cartão SD/SDHC e de dispositivos externos.
- CDs de música
- Vídeos de DVDs e VCDs

3 Reproduzir

Verifique se o disco ou dispositivo contém músicas/vídeos em um formato compatível.

Nota

- No caso de CDs gravados em várias sessões, somente a primeira é exibida.
- Este aparelho não suporta o formato de áudio MP3 Pro.
- Ele talvez não suporte nem exiba corretamente nomes de faixas (ID3) ou de álbuns com caracteres especiais.
- Este aparelho não reproduz alguns arquivos WMA protegidos por DRM (Gerenciamento de direitos autorais).
- Também não reproduz nem exibe pastas ou arquivos acima do limite suportado.

Aviso

- Para reduzir os riscos de acidentes de trânsito, não assista a vídeos enquanto dirige.





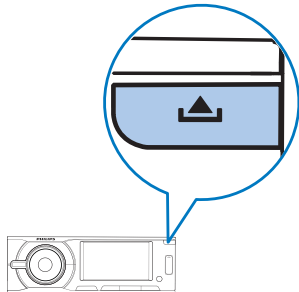

Carregar e ejetar discos

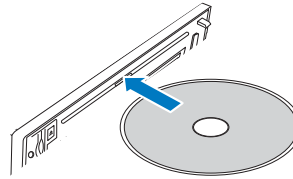
- 1 Pressione  para abrir o painel frontal.



- 2 Insira o disco na abertura, com o rótulo voltado para cima.
↳ A reprodução recomeça no ponto em que foi interrompida pela última vez.



- 3 Para remover o disco, pressione o botão .
↳ Quando o disco é ejetado, o aparelho entra automaticamente no modo TUNER.
 - 4 Feche o painel frontal.
↳ Após alguns segundos, a tela acende.
- Para discos de vídeo, pressione  ou  para selecionar um item ou  para iniciar a reprodução.
 - Para discos que contêm arquivos MP3, WMA, ou JPEG, pressione  ou  para selecionar uma pasta, faixa ou imagem. Pressione  para iniciar a reprodução.

Dica

- Se o disco estiver travado em seu respectivo compartimento, pressione e segure o botão  até o disco sair.

Inserir e remover o dispositivo USB

- 1 Deslize a tampa da entrada USB para baixo.

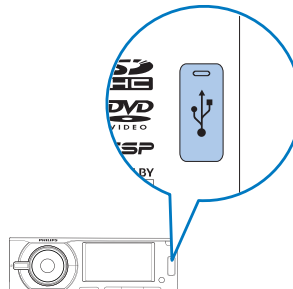

- 2 Insira o dispositivo USB na entrada USB.
↳ O aparelho inicia automaticamente a reprodução do dispositivo USB.
- 3 Para remover o dispositivo USB, pressione  para desligar o aparelho.
- 4 Remova o dispositivo USB.

Inserir e remover um cartão SD/MMC

- 1 Pressione  para abrir o painel frontal.

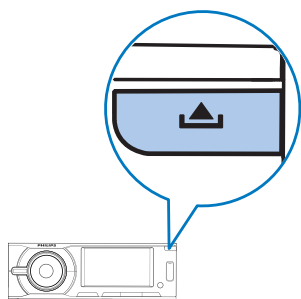

- 2 Insira o cartão SD ou SDHC em seu respectivo slot.
↳ O aparelho inicia automaticamente a reprodução do conteúdo do cartão SD/SDHC.

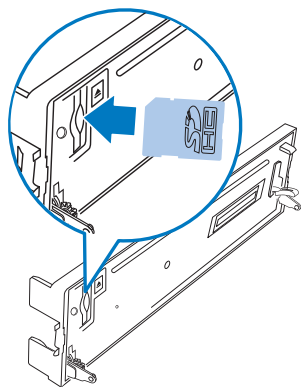



- 3 Para remover o cartão SD ou SDHC, pressione  para desligar o aparelho.
- 4 Pressione o cartão até ouvir um "clique".
↳ O cartão é destravado.

Pular/pesquisar

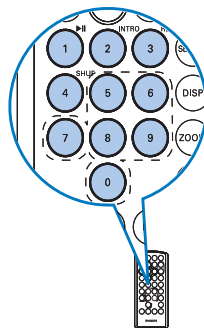

Durante a reprodução de disco de vídeo e áudio

- Para pular para um capítulo ou faixa específica, pressione os botões numéricos.

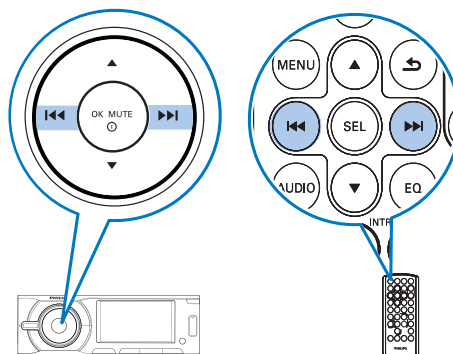

- Para pular para o capítulo ou faixa anterior ou seguinte, pressione  ou .



- Para fazer uma pesquisa rápida para trás/para frente, pressione  ou  por 3 segundos.

- Pressione **1** **▶||** para retomar a reprodução normal.

Durante a reprodução de MP3/WMA

- Para selecionar uma pasta de músicas específica, pressione duas vezes **↵** para exibir a lista de pastas. Pressione **▲** ou **▼** para selecionar e, em seguida, pressione **OK/MUTE** para confirmar:

Para selecionar uma faixa específica, pressione **▲** ou **▼** dentro da pasta. Pressione **OK/MUTE** para confirmar:

- Para pular para um capítulo ou faixa específica, pressione os botões numéricos.

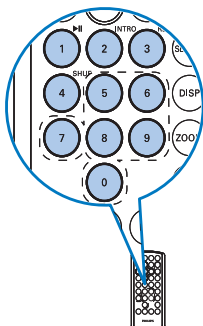

Introdução

Esse recurso reproduz os primeiros 10 segundos de cada faixa de áudio.

Para ativar/desativar esta função, pressione o botão **INTRO 2**.

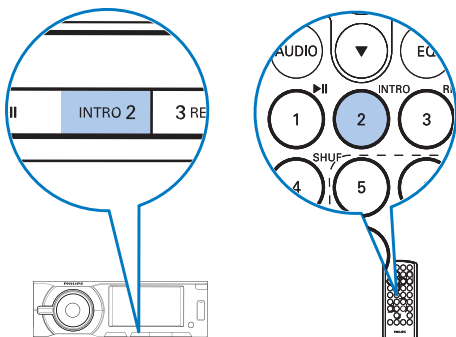

Repetir reprodução

Há três modos padrão de repetição da reprodução para vídeo, áudio e MP3/WMA.

Pressione o botão **3 REP** várias vezes para selecionar:

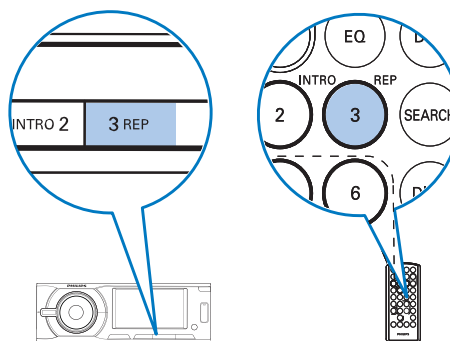

- **[RPT 1]**: reproduz repetidamente o capítulo ou faixa atual.
- **[RPT DIR]**: reproduz repetidamente a pasta atual.
- **[REPE.TUDO]**: reproduz repetidamente todos os capítulos no título ou todas as faixas.
- **[CANCELAR REP]**: cancela a repetição da reprodução.

Reproduzir aleatoriamente

Há três modos padrão de reprodução aleatória para áudio e MP3/WMA.

Pressione várias vezes o botão **SHUF 4** para fazer a seleção.

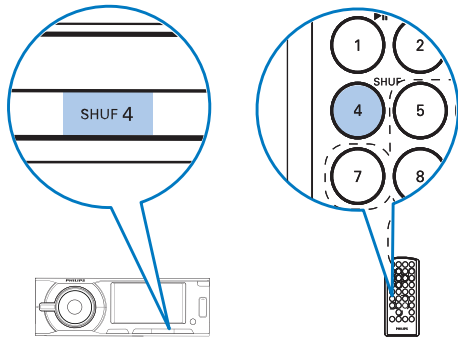

- **[REP.TUDO ALEATOR.]:** inicia a reprodução aleatória de todas as faixas.
- **[REP.DIR.ALEATOR.]:** inicia a reprodução aleatória da pasta atual.
- **[REP.ALEATOR. DESL.]:** cancela a reprodução aleatória.

Selecionar idioma

Legenda

Você poderá selecionar o idioma da legenda se os DVDs contiverem dois ou mais idiomas de legenda.

Durante a reprodução, pressione **SUBTITLE** várias vezes no controle remoto até que o idioma seja selecionado.

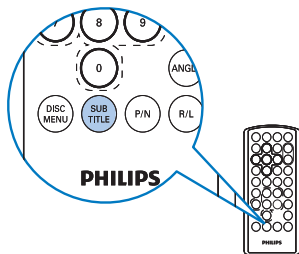

Áudio

Você pode selecionar o idioma do áudio se o disco de vídeo tiver duas ou mais opções de canais de áudio.

Durante a reprodução, pressione **R/L** várias vezes no controle remoto até que o idioma seja selecionado.

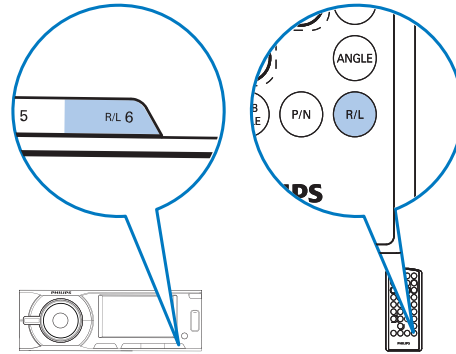

Reforço dinâmico de graves

- 1 Pressione **MAX SOUND / DBB** no sistema de áudio para carro por 3 segundos ou pressione **DBB** no controle remoto.
 - ↳ **[DBB LIG.]:** a função Reforço Dinâmico de Graves (DBB) é ligada.
 - ↳ **[DBB DESLIGADO]:** a função DBB é desligada.
- 2 Pressione **DBB** novamente para alterar o ajuste de DBB.

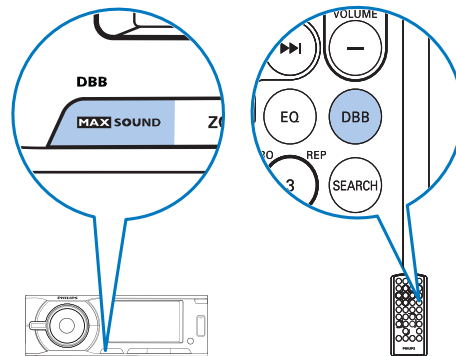

Som MAX

- 1 Pressione **MAX SOUND** / **DBB** para amplificar instantaneamente os graves e maximizar o volume.
- 2 Pressione **MAX SOUND** / **DBB** novamente para desativar essa função.

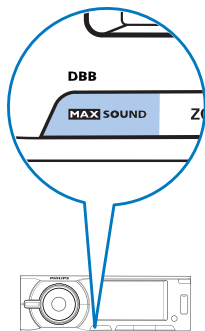

- 2 Pressione os botões de navegação para percorrer a imagem no display.

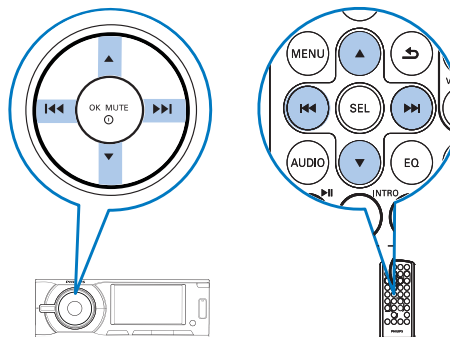

Zoom

Para ampliar ou reduzir imagens e vídeos:

- 1 Pressione **ZOOM** várias vezes no controle remoto.
↳ **[ZOOM]** é exibido.

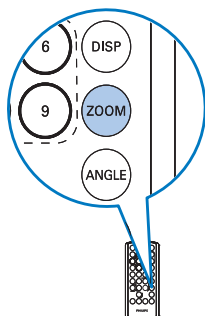

4 Rádio

Selecionar a sensibilidade do sintonizador

Antes de iniciar a pesquisa de estações de rádio, você pode selecionar a sensibilidade do sintonizador.

- 1 Pressione MENU.
↳ O menu principal é exibido.



- 2 Pressione os botões de navegação para selecionar [CONFIGURAÇÃO] e, em seguida, SEL no controle remoto ou OK MUTE no sistema de áudio do carro para confirmar.
- 3 Pressione o botão ▲ ou ▼ para selecionar .

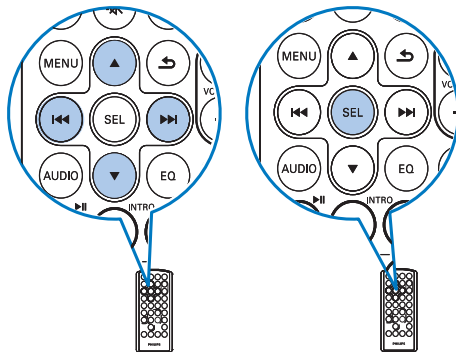

- 4 Pressione **▶▶** para selecionar [LOC_DX].
- 5 Pressione **▶▶** novamente para acessar a [LOC_DX] lista de opções.
 - [LOC]: transmite somente estações locais com sinal forte.
 - [DX]: transmite estações com sinal forte e fraco.
- 6 Pressione o botão ▲ ou ▼ para selecionar [LOC] ou [DX] e, em seguida, pressione SEL no controle remoto ou OK MUTE no sistema de áudio do carro para confirmar.

Sintonia manual de uma estação de rádio

- 1 Pressione SOURCE até selecionar a rádio.

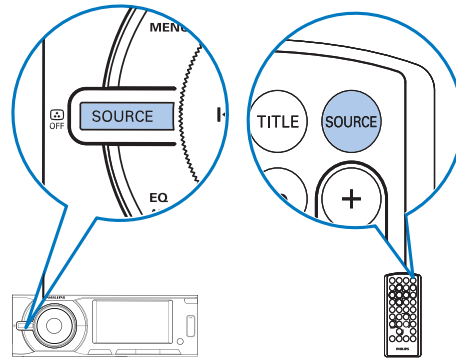

- 2 Pressione e segure ▲ ou ▼ para selecionar a banda.
↳ [FM-1], [FM-2], [FM-3], [FM], [MW-1], ou [MW-2] é exibido.

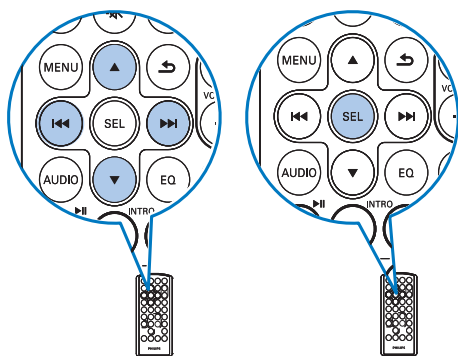

- 3 Pressione ◀▶ ou ▶▶ para sintonizar manualmente uma estação de rádio.



Sintonização automática de uma estação de rádio

No modo [RÁDIO], pressione e segure ◀▶ ou ▶▶ por 3 segundos.

Armazenar estações manualmente

Você pode armazenar até seis estações em cada banda.

- 1 Sintonize a estação que deseja armazenar.

- 2 Pressione e segure os botões numéricos (1 a 6) por 3 segundos.

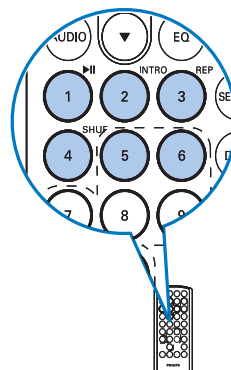

Armazenar estações automaticamente

Você pode armazenar até seis estações em cada banda.

- 1 Pressione SEARCH no controle remoto ou AS na unidade.
↳ As seis estações mais fortes da banda selecionada são salvas automaticamente nos canais pré-sintonizados de 1 a 6.

Selecionar uma estação pré-sintonizada

- 1 Pressione e segure ▲ ou ▼ para selecionar a banda.
↳ [FM-1], [FM-2], [FM-3], [FM], [MW-1], ou [MW-2] é exibido.
- 2 Pressione o botão numérico (1 a 6) para selecionar uma estação pré-sintonizada.

Selecionar transmissão estéreo ou mono

- 1 Pressione MENU.
↳ O menu principal é exibido.



- 2 Pressione os botões de navegação para selecionar [CONFIGURAÇÃO].
- 3 Pressione SEL no controle remoto ou  na unidade para confirmar:

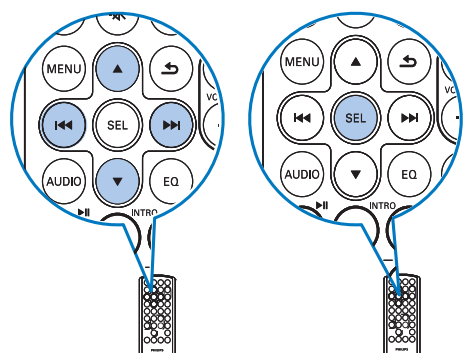

- 4 Pressione os botões ▲ ou ▼ para selecionar as configurações de rádio .
- 5 Pressione ►► para selecionar [STEREO_MONO].
- 6 Pressione ►► novamente para acessar a [STEREO_MONO] lista de opções.
- 7 Pressione ▲ ou ▼ para selecionar [ESTÉREO] ou [MONO].

- 8 Pressione SEL no controle remoto ou  na unidade para confirmar.

5 Configurações do sistema

Nas configurações do sistema, você encontra:

- Configurações gerais,
- Configurações de DVD,
- Configurações de idioma e
- Configurações de rádio.

Ajustar as configurações gerais

- 1 Pressione MENU.

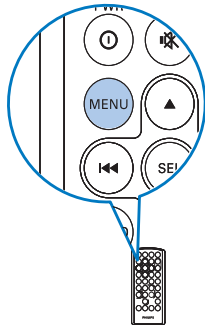

- 2 Pressione os botões de navegação para selecionar [CONFIGURAÇÃO] e pressione para confirmar.

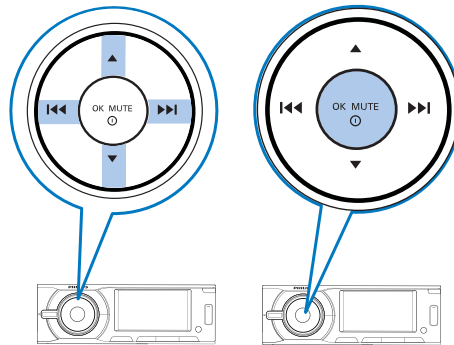

↳ O menu de configurações é exibido



- 3 Pressione o botão ou para selecionar a configuração geral .
- 4 Pressione e, em seguida, ou para selecionar os submenus.

Selecionar as configurações de DVD de vídeo

Você pode ajustar as configurações da saída de vídeo e do display.

- 1 Pressione MENU.
- 2 Pressione os botões de navegação para selecionar [CONFIGURAÇÃO] e pressione para confirmar.

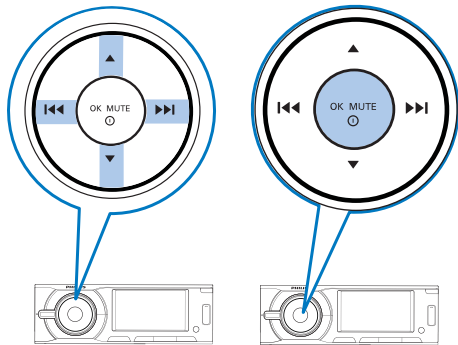

↳ O menu de configurações gerais é exibido.

- 3 Pressione os botões ▲ ou ▼ para selecionar a configuração de DVD 📀.
- 4 Pressione ►► e, em seguida, o botão ▲ ou ▼ para selecionar os submenus.

Selecionar as configurações de idioma

- 1 Pressione MENU.
- 2 Pressione os botões de navegação para selecionar [CONFIGURAÇÃO] e pressione ^{OK MUTE} para confirmar:

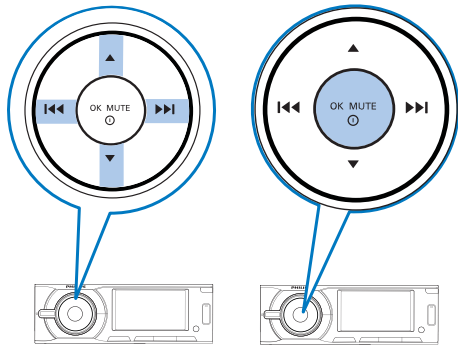

↳ O menu de configurações é exibido

- 3 Pressione o botão ▲ ou ▼ para selecionar a configuração de idioma 🌐.
- 4 Pressione ►► e, em seguida, o botão ▲ ou ▼ para fazer o ajuste.

Ajustar configurações de rádio

- 1 Pressione MENU.
- 2 Pressione os botões de navegação para selecionar [CONFIGURAÇÃO] e pressione ^{OK MUTE} para confirmar:

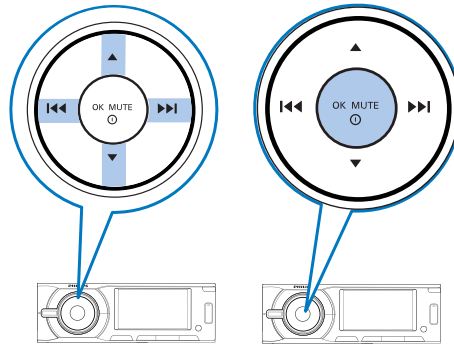

↳ O menu de configurações é exibido

- 3 Pressione o botão ▲ ou ▼ para selecionar a configuração de rádio 📻.
- 4 Pressione ►► e, em seguida, o botão ▲ ou ▼ para selecionar [LOC_DX] ou [STEREO_MONO].
- 5 Pressione ►► e, em seguida, o botão ▲ ou ▼ para selecionar suas preferências de ajuste.

6 Outras configurações

Selecionar as configurações do equalizador

Você pode selecionar as seguintes configurações de equalização predefinidas:

- [USUÁRIO]
- [TECHNO]
- [ROCK]
- [CLÁSSICA]
- [JAZZ]
- [IDEAL]
- [UNIF.]
- [POP]

Nota

- Somente quando você selecionar [USUÁRIO] será possível ajustar o valor do som [GRAVES] e [AGUDOS].

1 Pressione EQ/AUDIO.

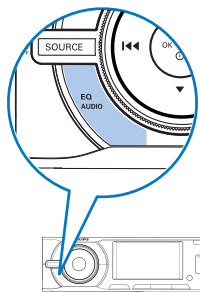

↳ A configuração atual do equalizador é exibida.

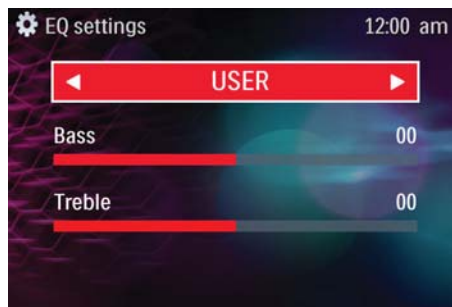

- 2 Pressione ◀◀ ou ▶▶ para selecionar uma das configurações de equalização predefinidas.
- 3 Você também pode selecionar [USUÁRIO] e pressionar ^{OK MUTE} para confirmar.
- 4 Em seguida, pressione ▲ ou ▼ para selecionar [GRAVES] e [AGUDOS].
- 5 Pressione ◀◀ ou ▶▶ para ajustar os valores.
- 6 Pressione ↵ para sair.

Controlar configurações de zona

1 Pressione ZONE.

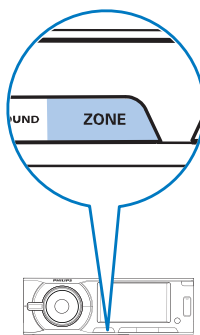

↳ A configuração de zona atual é exibida.



2 Em seguida, será possível selecionar um dos métodos a seguir e as configurações de zona predefinidas.

- Pressione **◀◀** ou **▶▶**;
- Gire o botão de controle ou
- Pressione **ZONE** várias vezes.

Abaixo, encontram-se as opções de configuração de zona:

- **[TUDO]** - todos os alto-falantes no mesmo nível de volume.
- **[ESQ.]** -alto-falante frontal esquerdo mais alto do que os outros.
- **[DIR.]** - alto-falante frontal direito mais alto do que os outros.
- **[FRONTAL]** -alto-falantes frontais mais altos do que os alto-falantes traseiros.

Outras definições de som

Você pode ajustar o balanço dos alto-falantes frontais, traseiros, esquerdos e direitos.

1 Pressione e segure **EQ/AUDIO** por 3 segundos.

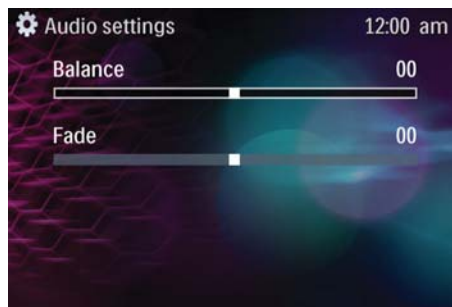
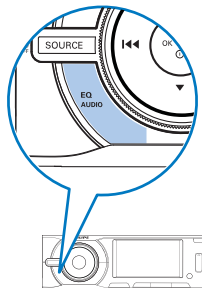

2 Pressione **▲** ou **▼** para selecionar as configurações de áudio a serem ajustadas.

- **[BALANÇO]**: 7L a 7R (L = alto-falante esquerdo; R = alto-falante direito)
- **[ATEN]**: 7R a 7F (R = alto-falante traseiro; F = alto-falante frontal)

3 Pressione **◀◀** ou **▶▶** para alterar o valor e pressione **OK MUTE** para confirmar.

- Você também pode girar o botão de controle para selecionar um valor:

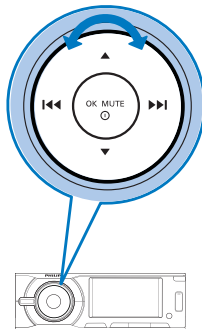

4 Pressione **↶** para sair.

Selecionar o formato de saída de vídeo

O formato padrão de saída de vídeo se baseia no formato de transmissão do seu país. Se a imagem estiver distorcida, altere a saída de vídeo.

Basta pressionar várias vezes o botão **P/N** para selecionar o formato correto de saída de vídeo.

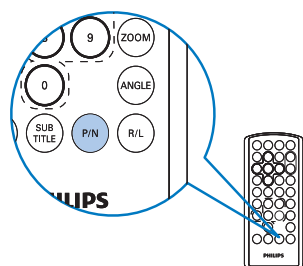

Ativar ou desativar a luz de fundo da tela

Para ativar ou desativar a luz de fundo da tela do aparelho, pressione e segure **SOURCE**.

Restabelecer

Para restaurar a configuração padrão do sistema de áudio para carro:

- 1 Destaque o painel frontal.
- 2 Pressione **RESET** usando uma caneta de ponta redonda ou uma ferramenta semelhante.
 - ↳ Todas as configurações são apagadas, exceto o relógio.

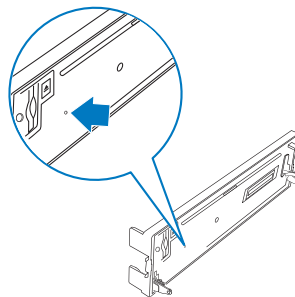

Substituir o fusível

Se o sistema não ligar, é possível que o fusível esteja danificado e precise ser substituído.

- 1 Destaque o painel frontal e retire o aparelho.
- 2 Verifique a conexão elétrica.
- 3 Compre um fusível novo com a mesma voltagem do fusível danificado (15 A).
- 4 Substitua o fusível.

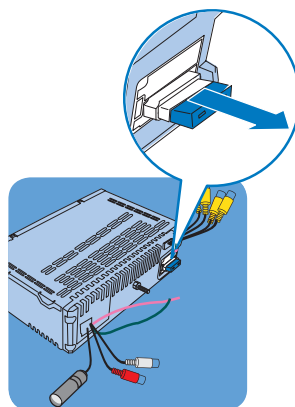

7 Informações do produto

Nota

- As informações do produto estão sujeitas a alterações sem aviso prévio.

Geral

Fonte de alimentação	12 V DC (11 V a 16 V), aterramento negativo
Fusível	15 A
Impedância adequada dos alto-falantes	4 a 8 Ω
Potência contínua	18 W x 4 canais
Voltagem de saída de linha	2,0V
Nível de entrada auxiliar	500 mV
Dimensões (L x A x P)	188 x 58 x 194 mm
Peso	1,7 kg

Player de disco

Sistema	DVD / áudio de CD / aparelho de MP3
Resposta em frequência	20 Hz a 20 kHz
Relação sinal-ruído	> 75 dB
Distorção harmônica total	Menos de 1%
Separação de canais	> 55 dB
Formato de sinal de vídeo	NTSC / PAL / AUTO
Saída de vídeo	1.0V

Sintonizador

No modelo CED229/55

Intervalo de frequência - FM	87,5 - 107,9 MHz (intervalo de 100 kHz para pesquisa automática e 50 kHz para pesquisa manual)
Intervalo de frequência - AM (MW)	530 a 1.710 kHz (10 kHz)
Sensibilidade utilizável - FM	8 uV
Sensibilidade utilizável - AM (MW)	30 uV

No modelo CED229/56

Intervalo de frequência - FM	87,5 - 108,0 MHz (Intervalo de 50 kHz nas pesquisas automática e manual)
Intervalo de frequência - AM (MW)	522 - 1620 KHz (9 kHz)
Sensibilidade utilizável - FM	8 uV
Sensibilidade utilizável - AM (MW)	30 uV

LCD

Tamanho da tela	3" (16:9)
Resolução de imagem	960 x 240 pontos
Proporção de contraste	300
Luminosidade	250 cd/m ²

Dispositivos USB compatíveis

- Memória flash USB (USB 2.0 de velocidade total ou USB 1.1 de velocidade total)
- Player flash USB (USB 2.0 de velocidade total ou USB 1.1 de velocidade total)
- Cartões de memória (SD / MMC / SDHC)

Formatos suportados

Formatos de pasta/arquivo suportados	<ul style="list-style-type: none">• USB ou formato de arquivo de memória: FAT16, FAT32• Aninhamento de diretórios em até oito níveis• Número de álbuns/pastas: no máximo 99• Número de faixas/títulos: no máximo 999• Nome do arquivo em Unicode UTF8 (tamanho máximo: 128 bytes)
Formatos de áudio suportados	<ul style="list-style-type: none">• Taxa de bits de MP3 (taxa de dados): 32 a 320 Kbps e taxa de bits variável• WMA v9 ou anterior• Etiqueta ID3 v1.0, v1.1, v2.2, v2.3 e v2.4
Formatos de vídeo compatíveis	<ul style="list-style-type: none">• Região do DVD: Região 4 (no modelo CED229/55) / Região 2 (no modelo CED229/56)• MPEG1 (*.avi, *.mpg, *.dat)• MPEG4 (perfil simples) (*.avi)• XVID (*.avi)

Nota

- Para garantir uma reprodução estável, o vídeo decodificado não deve conter: tamanho de imagem superior a 640 X 480, taxa de quadros superior a 20 qps e taxa de dados superior a 500 kbps.

Formatos não suportados

Formatos de pasta/arquivo não suportados	<ul style="list-style-type: none">• ISO9660, Joliet• Os formatos de arquivo não suportados são ignorados. Por exemplo, documentos do Word (.doc) ou arquivos MP3 com extensão .dlf são ignorados e não são reproduzidos.
Formatos de áudio não suportados	<ul style="list-style-type: none">• Arquivos de áudio AAC, WAV e PCM.• Arquivos WMA protegidos por DRM (.wav, .m4a, .m4p, .mp4, .aac)• Arquivos WMA no formato Lossless
Formatos de vídeo incompatíveis	<ul style="list-style-type: none">• DIVX4 (*.avi)• DIVX5 (*.avi)• M-JPEG (*.avi, *.mov)• MPEG4 (*.mov, *.wmv, *.mp4, *.3g2, *.asf, *.3gp)• H.263 (*.avi, *.mov, *.flv, *.3gp)• H.264 (*.mp4, *.mov)• WMV3 (*.wmv, *.avi)• WMV2 (*.wmv)• RealVideo4 (*.rmvb, *.rm)• RealVideo3 (*.rm)• RealVideo2 (*.ram)• MSVideo (*.avi)

Nota

- Nem todos os formatos não suportados estão listados acima. Não há garantia de funcionamento dos arquivos que não estão listados acima.

8 Solução de problemas



Cuidado

- Nunca remova a tampa ou carcaça do equipamento.

Para manter a garantia válida, nunca tente consertar o aparelho por conta própria.

Se tiver problemas ao usar o aparelho, verifique os seguintes pontos antes de solicitar assistência: Se o problema persistir, acesse o site da Philips em (www.philips.com/support). Ao entrar em contato com a Philips, fique próximo ao aparelho e tenha em mãos os números do modelo e de série.

Sem energia

- O motor do carro não foi ligado. Ligue-o.
- As conexões estão incorretas.
- O fusível está queimado. Substitua o fusível.

Não há som

- O volume está muito baixo. Ajusta o volume.
- As conexões dos alto-falantes estão incorretas.

O controle remoto não responde

- Certifique-se de que não existam obstáculos entre o controle remoto e o aparelho.
- De uma distância curta, aponte o controle remoto diretamente para o aparelho.
- Substitua a bateria do controle remoto.
- A função desejada não funciona. Consulte as instruções.

O disco não é reproduzido

- O disco foi inserido ao contrário. Certifique-se de que o lado impresso esteja voltado para cima.
- O disco está sujo. Limpe o disco com um pano limpo, macio e que não solte fiapos. Passe o pano do centro do disco para fora.

- O disco está com defeito. Insira outro disco.
- Disco incompatível usado. Insira outro disco.
- A classificação do disco excede a definição de restrição. Altere as definições de classificação para um nível mais baixo.
- O código de região do disco não é compatível com o aparelho. Use um disco com o código de região apropriado.

O disco está preso no compartimento de disco

- Pressione e segure ▲ até o disco sair.

Não há imagem

- A conexão do fio do freio de estacionamento está incorreta. Verifique a fiação do freio de estacionamento.

A imagem pisca ou está distorcida

- As configurações de DVD de vídeo não coincidem com o DVD. Ajuste as configurações de DVD.
- A conexão de vídeo está incorreta. Verifique as conexões.

Ruído nas transmissões.

- O sinal está muito fraco. Selecione outras estações com sinal mais forte.
- Verifique a conexão da antena do carro.
- Altere a transmissão de estéreo para mono.

Perda de estações pré-sintonizadas.

- O cabo da bateria não está conectado corretamente. Conecte o cabo da bateria ao terminal que permanece ativado ininterruptamente.

O fusível está partido

- O tipo do fusível não é o certo. Substitua-o por um fusível de 15 A.
- O fio do alto-falante ou de energia está aterrado. Verifique as conexões.

O display mostra ERR-12

- Erro de dados do dispositivo USB ou cartão SD/MMC. Verifique o dispositivo USB ou o cartão SD/MMC.

9 Aviso



A criação de cópias não autorizadas de materiais protegidos contra cópia, incluindo programas de computador, arquivos, transmissões e gravações sonoras, pode representar uma violação a direitos autorais e constitui um crime. Este equipamento não deve ser usado para tais propósitos.



Fabricado sob licença da Dolby Laboratories.

“Dolby” e o símbolo de “D Duplo” são marcas comerciais da Dolby Laboratories.

Outras marcas e nomes comerciais são propriedade dos respectivos proprietários.

Informações ambientais

Todas as embalagens desnecessárias foram eliminadas. Procuramos facilitar a separação do material da embalagem em três categorias: papelão (caixa), espuma de poliestireno (proteção) e polietileno (sacos, folhas protetoras de espuma).

Seu aparelho é feito de materiais que poderão ser reciclados e reutilizados se forem desmontados por uma empresa especializada. Observe a legislação local referente ao descarte de material de embalagem, pilhas descarregadas e equipamentos velhos.

Qualquer alteração ou modificação feita neste dispositivo sem a aprovação expressa da Philips Consumer Lifestyle poderá anular a autoridade do usuário para operar o equipamento.

2010 © Koninklijke Philips Electronics N.V.
Todos os direitos reservados.

As especificações estão sujeitas a alterações sem aviso prévio. As marcas comerciais pertencem à Koninklijke Philips Electronics N.V. ou de seus respectivos proprietários. A Philips se reserva o direito de alterar produtos a qualquer momento sem a obrigação de ajustar estoques anteriores.

Evite o uso prolongado do aparelho com volume superior a 85 decibéis, pois isto poderá prejudicar a sua audição.

Recomendamos ajustar o volume a partir de um nível baixo até poder ouvi-lo confortavelmente e sem distorções.

A tabela abaixo lista alguns exemplos de situações e respectivos níveis de pressão sonora em decibéis.

Nível de Decibéis	Exemplos
30	Biblioteca silenciosa, sussurros leves
40	Sala de estar, refrigerador, quarto longe do trânsito
50	Trânsito leve, conversa normal, escritório silencioso
60	Ar condicionado a uma distância de 6 m, máquina de costura
70	Aspirador de pó, secador de cabelo, restaurante ruidoso
80	Tráfego médio de cidade, coletor de lixo, alarme de despertador a uma distância de 60 cm
OS RUÍDOS ABAIXO PODEM SER PERIGOSOS EM CASO DE EXPOSIÇÃO CONSTANTE	
90	Metrô, motocicleta, tráfego de caminhão, cortador de grama
100	Caminhão de lixo, serra elétrica, furadeira pneumática
120	Show de banda de rock em frente às caixas acústicas, trovão
140	Tiro de arma de fogo, avião a jato
180	Lançamento de foguete

Informação cedida pela Deafness Research Foundation, por cortesia

CERTIFICADO DE GARANTIA NO BRASIL

Este aparelho é garantido pela Philips do Brasil Ltda., por um período superior ao estabelecido por lei. Porém, para que a garantia tenha validade, é imprescindível que, além deste certificado, seja apresentada a nota fiscal de compra do produto.

A Philips do Brasil Ltda assegura ao proprietário consumidor deste aparelho as seguintes garantias, a partir da data de entrega do produto, conforme expresso na nota fiscal de compra, que passa a fazer parte deste certificado:

Garantia para rádios e reprodutores de CD portáteis (sem caixa acústica destacável): 180 dias

Garantia para os demais produtos da marca Philips: 365 dias.

Esta garantia perderá sua validade se:

- O defeito apresentado for ocasionado pelo uso indevido ou em desacordo com o seu manual de instruções.
- O produto for alterado, violado ou consertado por pessoa não autorizada pela Philips.
- O produto for ligado a fonte de energia (rede elétrica, pilhas, bateria, etc.) de características diferentes das recomendadas no manual de instruções e/ou no produto.
- O número de série que identifica o produto estiver de alguma forma adulterado ou rasurado.

Estão excluídos desta garantia defeitos decorrentes do descumprimento do manual de instruções do produto, de casos fortuitos ou de força maior; bem como aqueles causados por agentes da natureza e acidentes. Excluem-se igualmente desta garantia defeitos decorrentes do uso dos produtos em serviços não doméstico/residencial regular ou em desacordo com o uso recomendado.

ESTÃO EXCLUÍDAS DA GARANTIA ADICIONAL AS PILHAS OU BATERIAS FORNECIDAS JUNTO COM O CONTROLE REMOTO.

Nos municípios onde não exista assistência técnica autorizada Philips, as despesas de transporte do aparelho e/ou técnico autorizado correm por conta do consumidor requerente do serviço.

A garantia não será válida se o produto necessitar de modificações ou adaptações para habilitá-lo a operar em qualquer outro país que não aquele para o qual foi designado, fabricado, aprovado e/ou autorizado, ou ter sofrido qualquer dano decorrente deste tipo de modificação.

Philips do Brasil Ltda.

No Brasil, para informações adicionais sobre o produto, entre em contato com o CIC - Centro de Informações ao Consumidor através dos telefones (11) 2121-0203 (Grande São Paulo) e 0800-701-0203 (demais regiões e estados).

Horário de atendimento: de segunda a sexta-feira, das 8h às 20h e sábados das 8h às 13h.

Visite também nossa página de suporte ao consumidor no website www.philips.com.br/suporte, onde também está disponível a lista completa e atualizada das assistências técnicas autorizadas Philips.

*Para atendimento fora do Brasil, contate a Philips local ou a: Philips Consumer Service
Beukenlaan 2 - 5651 CD Eindhoven The Netherlands*

LISTA DE SERVIÇO AUTORIZADO - BRASIL

ACRE		ITUMBIARA	64-34310837	SAO JOAO DEL REI	32-33718306
CRUZEIRO DO SUL	68-33227216	LUZIANIA	61-36228519	SAO SEBASTIAO DO PARAISO	35-35313094
RIO BRANCO	68-32217642	MINEIROS	64-36618259	SETE LAGOAS	31-37718570
ALAGOAS		PIRES DO RIO	64-34611133	TEOFILO OTONI	33-35225831
ARAPIRACA	82-35222367	RIALMA	62-33971320	TIMOTEO	31-38482728
MACEIO	82-32417237	RIO VERDE	64-36132004	TRES CORACOES	35-32324143
PALMEIRA DOS INDIOS	82-34213452	TRINIDADE	62-35051505	UBA	32-35323626
UNIÃO DOS PALMARES	82-32811305	URUACU	62-33571285	UBERABA	34-33332520
AMAPA		MARANHÃO		UBERLANDIA	34-32123636
MACAPA	96-32175934	ACAILANDIA	99-35381889	VARGINHA	35-32228414
AMAZONAS		BACABAL	99-36212794	VARZEA DA PALMA	38-37311548
MANAUS	92-36633366	CAXIAS	99-35212377	VICOSA	31-38918000
MANAUS	92-32324252	CODO	99-36612942	PARÁ	
BAHIA		SANTA INES	98-36537553	ALTAMIRA	91-35154349
ALAGOINHAS	75-34211128	IMPERATRIZ	99-35232906	ANANINDEUA	91-32354831
BARREIRAS	77-36117592	PEDREIRAS	99-36423142	BELEM	91-32421090
CAETITE	77-34541183	PRESIDENTE DUTRA	99-30631815	BELEM	91-32542424
CAMACARI	71-36218288	SAO JOSE DE RIBAMAR	98-32241581	CAPANEMA	91-34621100
CRUZ DAS ALMAS	75-36212839	SAO LUIS	98-32323236	CASTANHAL	91-372115052
EUNAPOLIS	73-32815181	MATO GROSSO		MARABA	94-33224207
FEIRA DE SANTANA	75-32232882	BARRA DO GARCAS	66-34011394	PARAGOMINAS	91-30110778
GUANAMBI	77-34512791	CUIABA	65-33176464	PARAUPEBAS	94-33561756
ILHEUS	73-32315995	LUCAS DO RIO VERDE	65-35491333	SANTAREM	93-35235322
IRECE	74-36410202	PONTES E LACERDA	65-32662326	TUCURUI	55-33523215
ITABUNA	73-36137777	RONDONOPOLIS	66-34233888	PARAIBA	
JACOBINA	74-36211323	TANGARA DA SERRA	65-33261431	CAMPINA GRANDE	83-33212128
JEQUIE	73-35254141	VARZEA GRANDE	65-36826502	GUARABIRA	83-32711159
JUAZEIRO	74-36116456	MATO GROSSO DO SUL		JOAO PESSOA	83-32469689
LAURO DE FREITAS	71-33784021	AMAMBAI	67-34811543	NOVA FLORESTA	83-33741014
MURITIBA	75-34241908	CAMPO GRANDE	67-33831540	SAPE	83-32632479
PAULO AFONSO	75-32811349	CAMPO GRANDE	67-33213898	PARANÁ	
RIBEIRA DO POMBAL	75-32761853	DOURADOS	67-34271117	ARAPONGAS	43-32521606
SALVADOR	71-32473659	NOVA ANDRADINA	67-34413851	ASSIS CHATEAUBRIAND	44-32585181
SALVADOR	71-32072070	MINAS GERAIS		BANDEIRANTES	43-35421711
SALVADOR	71-33356233	ANDRADAS	35-37312970	CAMPO MOURAO	44-30164500
SENHOR DO BONFIM	74-35413143	ARAGUARI	34-32416026	CASCABEL	45-32254005
SERRINHA	75-32611794	ARAXA	34-36611132	CIANORTE	44-36292842
SANTO ANTONIO DE JESUS	75-36314470	ARAXA	34-36691869	CURITIBA	41-33334764
TEIXEIRA DE FREITAS	73-30111600	ARCOS	37-33513455	CURITIBA	41-32648791
CEARÁ		BAMBUI	37-34311473	FOZ DO IGUAU	45-35234115
CRATEUS	88-36910019	BELO HORIZONTE	37-34311473	FRANCISCO BELTRAO	46-35241501
FORTALEZA	85-40088555	BELTÃO	31-32254066	IBIPORA	43-32591863
IGUATU	88-35810512	BETIM	31-35322088	IRATI	42-34221337
ITAIPICOCA	88-36312030	BOM DESPACHO	37-35222511	LAPA	41-36222410
JUAZEIRO DO NORTE	88-35871973	CARANGOLA	32-37412017	LONDRINA	43-33210077
SOBRAL	88-36110605	CARATINGA	33-33213433	MANDAGUARI	44-32331335
TAUA	88-34371987	CASSIA	35-35412293	MARECHAL CANDIDO RONDON	45-32542605
TIANGUA	88-36713336	CATAGUASES	32-34227986	MARINGA	44-32264620
UBAJARA	88-36341233	CONGONHAS	31-37311638	MEDIANEIRA	45-32642580
DISTRITO FEDERAL		CONTAGEM	31-33912994	PARANAVAI	44-34234711
BRASILIA	61-35564840	CORONEL FABRICIANO	31-38411804	PATO BRANCO	46-32242786
BRASILIA	61-33549615	CURVELO	38-37213009	PONTA GROSSA	42-30285061
BRASILIA	61-34451991	DIVINOPOLIS	37-32212353	RIO NEGRO	47-36450251
ESPIRITO SANTO		FORMIGA	37-33214177	ROLANDIA	43-32561947
ALEGRE	28-35526349	GOVERNADOR VALADARES	33-32716650	SANTO ANTONIO PLATINA	43-35341809
ARACRUZ	27-32561251	GUAXUPÉ	35-35514124	SAO MIGUEL DO IGUAÇU	45-35651429
BAIXO GUANDU	27-37321142	IPATINGA	31-38222332	TOLEDO	45-32523471
BARRA DE SAO FRANCISCO	27-37562245	ITABIRA	31-38316218	UMUARAMA	44-30561485
CACHOEIRA DE ITAPEMIRIM	28-35223254	ITAJUBA	35-36211315	PERNAMBUCO	
COLATINA	27-37222288	ITAPECERICA	37-33411326	CABO SANTO AGOSTINHO	81-35211823
GUARAPARI	27-33614355	ITAUNA	37-32412468	CAMARAGIBE	81-34581246
SÃO MATEUS	27-37633806	JOAO MONLEVADE	31-38512909	CARUARU	81-37220235
SERRA	27-33284292	JOAO PINHEIRO	38-35611327	GARANHUNS	87-37610085
VILA VELHA	27-32891233	JUIZ DE FORA	32-32151514	PAULISTA	81-34331142
VITORIA	27-32233899	LAGOA DA PRATA	37-32613493	RECIFE	81-32313399
GOIÁS		LAVRAS	35-38210550	RECIFE	81-34656042
ANAPOLIS	62-33243562	MANHUAÇU	33-33314735	RECIFE	81-32286123
CALDAS NOVAS	64-34532878	MONTI CARMELO	34-38422082	SERRA TALHADA	87-38311401
CATALÃO	64-34412786	MONTI SANTO DE MINAS	35-35911888	PIAUI	
FORMOSA	61-36318166	MONTES CLAROS	38-32218925	PARNAIBA	86-33222877
GOIANESIA	62-33534967	MURIAE	32-37224334	TERESINA	86-32230825
GOIANIA	62-32916770	NANUQUE	33-36212165	TERESINA	86-32214618
GOIANIA	62-32510933	NOVA LIMA	31-35412026	RIO DE JANEIRO	
GOIANIA	62-32292908	OLIVEIRA	37-33314444	BARRA DO PIRAI	24-24437745
GOIATUBA	64-34952401	PARACATU	38-36711250	BELFORD ROXO	21-27795797
INHUMAS	62-35111431	PASSOS	35-35214342	BOM JESUS DO ITABAPOANA	22-38312216
ITAPURANGA	62-33551484	PATOS DE MINAS	34-38225888	CABO FRIO	22-26451819
		PATROCINIO	34-38311531	CAMPOS DOS GOYTACAZES	22-27221499
		PIUMHI	37-33714632	CORDEIRO	22-25512099
		POCOS DE CALDAS	35-37224448		
		PONTE NOVA	31-38172486		
		POUSO ALEGRE	35-34212120		

Português

LISTA DE SERVIÇO AUTORIZADO - BRASIL

DUQUE DE CAXIAS	21-27711508	CONCORDIA	49-34423704	SAO CAETANO DO SUL	11-42275339
ITAGUAI	21-26886491	CRICIUMA	48-21015555	SAO CARLOS	16-33614913
ITAOCARA	22-38612740	CURITIBANOS	49-32410851	SAO JOAO DA BOA VISTA	19-36232990
ITAPERUNA	22-38238825	FLORIANOPOLIS	48-32049700	SAO JOSE DO RIO PARDO	19-36085760
MACAE	22-27501358	GAROPABA	48-32544104	SAO JOSE DO RIO PRETO	17-32325680
MAGE	21-26333342	INDAIAL	47-33333275	SAO JOSE DOS CAMPOS	12-39239508
NITEROI	21-2622-0157	ITAJAI	47-33444777	SAO PAULO	11-29791184
NOVA FRIBURGO	22-25227692	JARAGUA DO SUL	47-33722050	SAO PAULO	11-38659897
PETROPOLIS	24-22454997	JOACABA	49-35220418	SAO PAULO	11-22722245
RESENDE	24-33550101	JOINVILLE	47-34331146	SAO PAULO	11-26940101
RIO DE JANEIRO	21-24264702	LAGES	49-32244414	SAO PAULO	11-32077111
RIO DE JANEIRO	21-25892030	LAGUNA	48-36443153	SAO PAULO	11-39757996
RIO DE JANEIRO	21-25096851	MARAVILHA	49-36640052	SAO PAULO	11-22976464
RIO DE JANEIRO	21-24315759	PINHALZINHO	49-33661014	SAO PAULO	11-56679695
RIO DE JANEIRO	21-25714999	PORTO UNIAO	42-35232839	SAO PAULO	11-38751333
RIO DE JANEIRO	21-3381-0711	RIO DO SUL	47-35211920	SAO PAULO	11-38457575
SAO GONCALO	21-27013214	RIO NEGRINHO	47-36440979	SAO PAULO	11-22966122
TERESOPOLIS	21-27439467	SAO MIGUEL DO OESTE	49-36220026	SAO PAULO	11-20713907
TRES RIOS	24-22521388	TUBARAO	48-36261651	SAO PAULO	11-25770899
VOLTA REDONDA	24-33481601	VIDEIRA	49-35660376	SAO PAULO	11-32222311
		XANXERE	49-34333026	SAO ROQUE	11-47125635
RIO GRANDE DO NORTE				SAO VICENTE	13-34646559
CAICO	84-34171844	SÃO PAULO		SOROCABA	15-32241170
NATAL	84-32231249	AGUAS DE LINDOIA	19-38241524	SUZANO	11-47598671
NATAL	84-32132345	AMERICANA	19-34052914	TABOAO DA SERRA	11-47871480
PAU DOS FERROS	84-33512334	AMPARO	19-38072874	TACUARITINGA	16-32524039
		ARACATUBA	18-36218775	TALIBATE	12-36219080
RIO GRANDE DO SUL		ARARAQUARA	16-33368710	TIETE	15-32822452
BAGE	53-32411295	ASSIS	18-33242649	TUPA	14-34962596
BENTO GONCALVES	54-34526825	ATIBAIA	11-44118145	VALINHOS	19-38716629
CAMAQUA	51-36711686	AVARE	14-37322142	VOTUPORANGA	17-34214940
CANELA	54-32821551	BARRETOS	17-33222742		
CARAZINHO	54-33302292	BAURU	14-31049551	SERGIPE	
CAXIAS DO SUL	54-30211808	BIRIGUI	18-36424011	ARACAJU	79-32176080
DOIS IRMAOS	51-35641286	BOTUCATU	14-38821081	ITABAIANA	79-34313023
ERECHIM	54-33211933	CAMPINAS	19-37372500	LAGARTO	79-36312656
ESTANCIA VELHA	51-35612142	CAMPOS DO JORDAO	12-36822142		
FARROUPILHA	54-32683603	CATANDUVA	17-35232524	TOCANTINS	
FLORES DA CUNHA	54-32922625	CERQUILHO	15-32842121	ARAGUAINA	63-34111818
FREDERICO WESTPHALEN	55-37441850	CRUZEIRO	12-31433859	GUARAI	63-34641590
GRAVATAI	51-30422830	DIADEMA	11-40430669	GURUPI	63-33511038
IJUÍ	55-33327766	DRACENA	18-38212479	PALMAS	63-32175628
LAJEADO	51-37145155	FERNANDOPOLIS	17-34423752		
MARAU	54-33424571	FRANCA	16-37223898		
MONTENEGRO	51-36324187	FRANCO DA ROCHA	11-44492608		
NOVA PRATA	54-32421328	GUARATINGUETA	12-31335030		
NOVO HAMBURGO	51-35823191	GUARUJA	13-33582942		
OSORIO	51-36632524	GUARULHOS	11-24431153		
PASSO FUNDO	54-33111104	IBITINGA	16-33417665		
PELOTAS	53-32223633	INDAIATUBA	19-38753831		
PORTO ALEGRE	51-32226941	ITAPETININGA	15-32710936		
PORTO ALEGRE	51-33256653	ITAPIRA	19-38633802		
PORTO ALEGRE	51-32268834	ITAPOLIS	16-32622524		
RIO GRANDE	53-32323211	ITAQUAQUECETUBA	11-46404162		
SANTA CRUZ DO SUL	51-37153048	ITARARE	15-35322743		
SANTA MARIA	55-30282235	ITU	11-40230188		
SANTA ROSA	55-35113449	ITUVERAVA	16-37293365		
SAO JOSE DO OURO	54-33521216	JALES	17-36324479		
SOBRADINHO	51-37421409	JAU	14-36222117		
TAPERÁ	54-33851160	JUNDIAI	11-45862182		
TAQUARI	51-36534390	LEME	19-35713528		
TORRES	51-36641940	LIMEIRA	19-34413179		
TRES DE MAIO	55-35358727	LINS	14-35227283		
URUGUAIANA	55-34118069	MARILIA	14-34547437		
VACARIA	54-32311396	MATAO	16-33821046		
VENANCIO AIRES	51-37411443	MAUA	11-45145233		
VERA CRUZ	51-37181350	MOGI DAS CRUZES	11-47941814		
		MOGI GUAÇU	19-38181171		
RONDÔNIA		MOJI MIRIM	19-38624401		
BURITIS	69-32383830	OLIMPIA	17-32805378		
CACOAL	69-34431415	OSASCO	11-36837343		
GUAJARA MIRIM	69-35414430	OURINHOS	14-33225457		
PORTO VELHO	69-32273377	PIRACICABA	19-34340454		
		PIRASSUNUNGA	19-35614091		
RORAIMA		PORTO FERREIRA	19-35851891		
BOA VISTA	95-32249605	PRESIDENTE PRUDENTE	18-32225168		
		PROMISSAO	14-35411696		
SANTA CATARINA		REGISTRO	13-38212324		
ARARANGUA	48-35220304	RIBEIRAO PRETO	16-36368156		
BALNEARIO CAMBORIU	47-33630706	RIBEIRAO PRETO	16-39049908		
BLUMENAU	47-33233907	RIO CLARO	19-35348543		
BRUSQUE	47-33557518	SALTO	11-40296563		
CANOINHAS	47-36223615	SANTO ANDRE	11-49905288		
CAPINZAL	49-35552266	SANTOS	13-32272947		
CHAPECO	49-33221144	SAO BERNARDO CAMPO	11-41257000		

A lista completa e atualizada dos nossos postos autorizados está disponível no site www.philips.com.br

V11/09



Specifications are subject to change without notice
© 2011 Koninklijke Philips Electronics N.V.
All rights reserved.

CED229_UM_55_V1.0WK113805

