

Register your product and get support at
www.philips.com/welcome

HTS3373



PHILIPS

Inhoudsopgave

1 Belangrijk	2	6 Geavanceerde functies	29
Veiligheid en belangrijke kennisgevingen	2	MP3-audiobestanden maken	29
Handelsmerkverklaring	3		
2 Uw product	5	7 Geluid aanpassen	30
Enkele functies	5	Het volume regelen	30
Productoverzicht	6	Surround Sound selecteren	30
		Een voorgeprogrammeerd geluid selecteren	30
3 Aansluiten	9	8 Instellingen aanpassen	32
Het apparaat plaatsen	9	Algemene instellingen	32
Videokabels aansluiten	9	Audio-instellingen	34
De luidsprekerkabels op de luidsprekers aansluiten	11	Video-instellingen	36
De luidspreker op de luidsprekerstandaard aansluiten	11	Voorkeuren	37
De luidsprekers en de subwoofer aansluiten	12	9 Extra informatie	40
De radioantenne aansluiten	12	Software bijwerken	40
Audiokabels/andere apparaten aansluiten	12	Verzorging	40
Het netsnoer aansluiten	14		
4 Aan de slag	15	10 Specificaties	41
De batterijen in de afstandsbediening plaatsen	15		
Het juiste weergavekanaal zoeken	15	11 Problemen oplossen	43
De taal van de schermmenu's selecteren	16		
Luidsprekerinstellingen wijzigen	16	12 Verklarende woordenlijst	45
Philips EasyLink gebruiken	17		
Een weergavebron selecteren	19		
5 Afspelen	20		
Een disc afspelen	20		
Video afspelen	20		
Muziek afspelen	23		
Foto's weergeven	24		
Afspelen vanaf een USB-apparaat	26		
Afspelen vanaf een draagbare mediaspeler	26		
Radio	26		

1 Belangrijk

Veiligheid en belangrijke kennisgevingen



Waarschuwing

- Oververhittingsgevaar! Plaats het product nooit in een afgesloten ruimte. Laat voor voldoende ventilatie aan alle zijden van het product een ruimte vrij van minstens 10 cm. Zorg ervoor dat de ventilatiesleuven van het product nooit worden afgedekt door gordijnen of andere voorwerpen.
- U dient het product, de afstandsbediening en de batterijen uit de buurt te houden van open vuur en andere warmtebronnen, inclusief direct zonlicht.
- Gebruik dit product uitsluitend binnenshuis. Houd het product uit de buurt van water, vocht en vloeistofhoudende voorwerpen.
- Plaats dit product nooit op andere elektrische apparatuur.
- Blijf bij onweer bij dit product uit de buurt.
- Als u het netsnoer of de aansluiting op het apparaat gebruikt om het apparaat uit te schakelen, dient u ervoor te zorgen dat deze goed toegankelijk zijn.
- Zichtbare en onzichtbare laserstraling. Voorkom blootstelling aan straling.



Dit product voldoet aan de essentiële vereisten en overige relevante bepalingen van de richtlijnen 2006/95/EG (laagspanning) en 2004/108/EG (elektromagnetische compatibiliteit).

Auteursrecht



Be responsible
Respect copyrights

Dit product is voorzien van een kopieerbeveiliging die onder bepaalde Amerikaanse octrooien en andere intellectuele eigendomsrechten van Macrovision Corporation en andere rechtmatige eigenaren valt. Het gebruik van deze technologie voor kopieerbeveiliging moet worden goedgekeurd door Macrovision Corporation en is alleen bedoeld voor thuisgebruik en ander beperkt gebruik, tenzij door Macrovision Corporation toestemming voor ander gebruik is verleend. Het is verboden het apparaat te decompileren of te demonteren.

Copyright in het Verenigd Koninkrijk

Voor het opnemen en afspelen van materiaal kan toestemming nodig zijn. Raadpleeg de Copyright Act van 1956 en de Performer's Protection Acts van 1958 tot en met 1972.

Netzekering (alleen Verenigd Koninkrijk)

Dit product is uitgerust met een goedgekeurde vaste stekker. Indien de netzekering moet worden vervangen, moet de nieuwe zekering dezelfde waarde hebben als staat aangegeven op de stekker (bijvoorbeeld 10A).

- 1 Verwijder de afdekking van de zekering en de zekering zelf.
- 2 De nieuwe zekering moet voldoen aan BS 1362 en zijn voorzien van het ASTA-logo. Neem contact op met uw dealer als u het type zekering niet kunt controleren.
- 3 Plaats de afdekking van de zekering terug.



Opmerking

- Als de stekker van het netsnoer is verwijderd, voldoet het product niet langer aan de EMC-richtlijn (2004/108/EG).

Oude producten en batterijen weggooien



Uw product is vervaardigd van kwalitatief hoogwaardige materialen en onderdelen die gerecycled en opnieuw gebruikt kunnen worden.



Als u op uw product een symbool met een doorgekruiste afvalcontainer ziet, betekent dit dat het product valt onder de EU-richtlijn 2002/96/EG. Informeer naar het plaatselijke systeem voor de gescheiden inzameling van elektrische en elektronische producten. Houd u aan de plaatselijke regels en gooi uw oude producten niet samen met uw gewone, huishoudelijke afval weg. Een goede afvalverwerking van uw oude product draagt bij aan het voorkomen van mogelijke schadelijke gevolgen voor het milieu en de volksgezondheid.



Uw product bevat batterijen die, overeenkomstig de Europese richtlijn 2006/66/EG, niet bij het gewone huishoudelijke afval mogen worden weggegooid. Informeer u over de lokale regels inzake de gescheiden ophaling van gebruikte batterijen. Een goede afvalverwerking draagt bij aan het voorkomen van schadelijke gevolgen voor het milieu en de volksgezondheid.

Handelsmerkverklaring



Geproduceerd onder licentie van Dolby Laboratories. Dolby, Pro Logic en het dubbel-D-symbool zijn handelsmerken van Dolby Laboratories.



DivX, DivX Ultra Certified en de bijbehorende logo's zijn handelsmerken van DivX, Inc. en worden onder licentie gebruikt. Officieel DivX® Ultra-gecertificeerd product. Speelt alle versies van DivX®-video af (inclusief DivX® 6) met verbeterde weergave van DivX®-mediabestanden en de DivX®-media-indeling. Speelt DivX®-video af met menu's, ondertiteling en audiotracks.



Geproduceerd onder licentie van de volgende octrooinummers uit Verenigde Staten: Patentnummers: 5.451.942, 5.956.674, 5.974.380, 5.978.762, 6.487.535 en andere uitgegeven octrooien of octrooien in behandeling in de Verenigde Staten en de rest van de wereld. DTS en DTS Digital Surround zijn geregistreerde handelsmerken en de DTS-logo's en het DTS-symbool zijn handelsmerken van DTS, Inc. © 1996-2008 DTS, Inc. Alle rechten voorbehouden.



ENERGY STAR en het merk ENERGY STAR zijn merken die in de Verenigde Staten zijn geregistreerd.



Het Windows Media- en het Windows-
logo zijn handelsmerken of gedeponeerde
handelsmerken van Microsoft Corporation in
de Verenigde Staten en/of andere landen.



HDMI, het HDMI-logo en High-Definition
Multimedia Interface zijn handelsmerken of
gedeponeerde handelsmerken van HDMI
Licensing LLC.



De USB-IF-logo's zijn handelsmerken van
Universal Serial Bus Implementers Forum, inc.

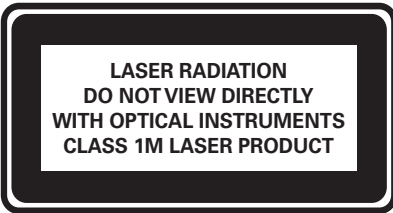

2 Uw product

Gefeliciteerd met uw aankoop en welkom bij Philips! Als u volledig wilt profiteren van de ondersteuning die Philips biedt, kunt u uw product registreren op www.philips.com/welcome.

Enkele functies

Video Upscaling tot 1080p

Bekijk uw discs in de hoogst mogelijke beeldkwaliteit met uw HDTV. Met dit apparaat kunt u video's afspelen in High Definition met een resolutie van maximaal 1080p. Dankzij het zeer gedetailleerde beeld en de verbeterde scherpte zijn de beelden nauwelijks nog van echt te onderscheiden.

Philips EasyLink

Uw product ondersteunt Philips EasyLink, waarbij gebruik wordt gemaakt van het HDMI CEC-protocol (Consumer Electronics Control). EasyLink-apparaten die via HDMI-aansluitingen zijn aangesloten, kunnen met één enkele afstandsbediening worden bediend.



Opmerking

- Philips garandeert geen 100% interoperabiliteit met alle HDMI CEC-apparaten.

Naar rijk, niet-gecomprimeerd meerkanaals Surround-geluid luisteren

Dit home cinema-systeem ondersteunt 5.1-kanaals niet-gecomprimeerde audio voor levensechte geluiden en het gevoel dat u er echt bij bent.

Snelle USB 2.0- en MP3 Link-aansluiting

Sluit uw USB-apparaat aan op de USB-aansluiting om uw MP3/WMA/JPEG/DivX-bestanden weer te geven, of sluit uw draagbare mediaspeler aan op de MP3 LINK-aansluiting om te genieten van muziek met een superieure geluidskwaliteit.

De audio-uitvoer synchroniseren met het beeld

Synchroniseer audio en video door de audio-uitvoer te vertragen als de videosignalen die direct naar de TV gaan langzamer zijn dan de audioweergave.

MP3-bestanden maken





Converteer uw favoriete audiotracks van een audio-CD naar MP3-formaat. De MP3-bestanden die u maakt, worden op uw USB-apparaat opgeslagen.

Volledig scherm

Hiermee bekijkt u de film op iedere TV op volledig scherm. Alleen van toepassing op DVD- en JPEG-bestanden.

Regiocodes

U kunt discs met de volgende regiocodes afspelen.

DVD-regiocode	Landen
 	Europa
 	Rusland

Productoverzicht

Apparaat

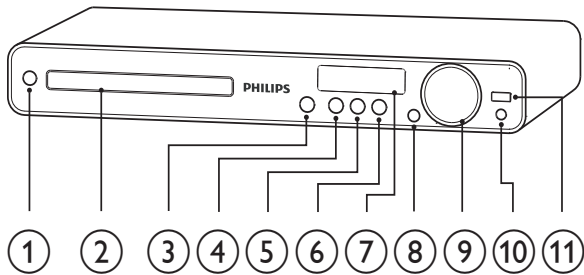

- ① **⏻ (Standby-Aan)**
 - Hiermee schakelt u het home cinema-systeem in of over naar de stand-bymodus.
- ② **Discstation**
- ③ **▶ (Openen/sluiten)**
 - Hiermee opent of sluit u het discstation.
- ④ **▶|| (Weergeven/pauzeren)**
 - Hiermee start, pauzeert of hervat u het afspelen.
 - In de radiomodus stemt u hiermee tijdens de eerste installatie radiozenders automatisch af.
- ⑤ **■ (Stop)**
 - Hiermee stopt u het afspelen.
 - In de radiomodus wist u hiermee de huidige vooraf ingestelde radiozender.
- ⑥ **SOURCE**
 - Hiermee selecteert u een mediabron om audio af te spelen vanaf het aangesloten apparaat.
- ⑦ **Weergavescherm**
 - Hiermee geeft u de huidige status of discinformatie weer.
- ⑧ **IR sensor**
 - Ontvangt signalen van de afstandsbediening. Richt de afstandsbediening op de infraroodsensor.

- ⑨ **VOL**
 - Regelt het volume.
- ⑩ **MP3 LINK**
 - Hiermee sluit u een draagbare audiospeler aan.
- ⑪ **🔌 (USB)**
 - Hiermee sluit u een ondersteund USB-apparaat aan.

Afstandsbediening

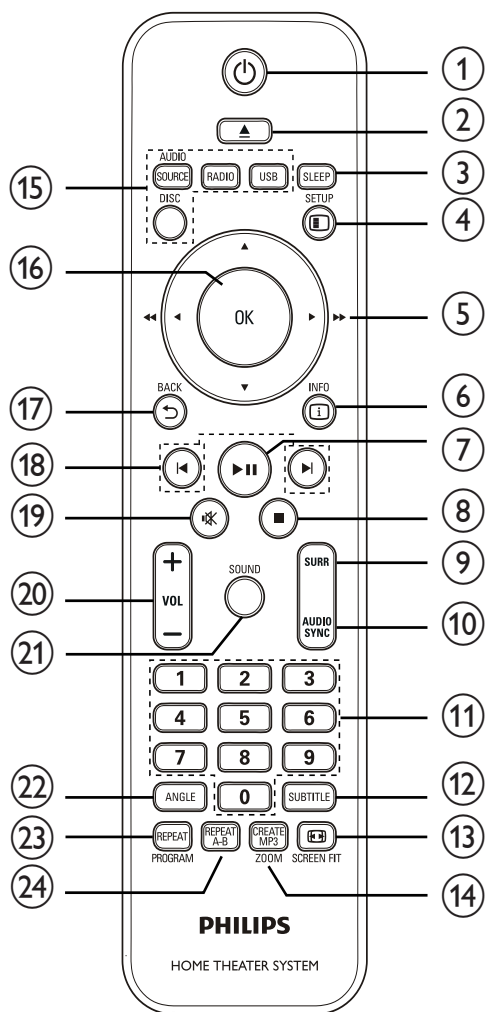

① ⏻ (Standby-Aan)

- Hiermee schakelt u het home cinema-systeem in of over naar de stand-by-modus.
- Als EasyLink is ingeschakeld, houdt u deze toets tenminste drie seconden ingedrukt om alle aangesloten HDMI CEC-apparaten naar stand-by te schakelen.

② ▲ (Openen/sluiten)

- Hiermee opent of sluit u het discstation.

③ SLEEP

- Hiermee stelt u een vertraging in waarna het home cinema-systeem overschakelt naar stand-by.

④ ⏸ SETUP

- Geeft toegang tot het diskmenu of sluit het diskmenu af.

⑤ ▲▼◀▶ (Navigatietoetsen)

- Hiermee navigeert u door de menu's.
- Druk op de pijl naar links of rechts om snel achteruit of vooruit te zoeken.
- Druk in de radiomodus op de pijl omhoog en omlaag om af te stemmen op een andere frequentie.
- Druk in de radiomodus op de pijl naar links of rechts om het automatisch zoeken te starten.

⑥ ⓘ INFO

- Voor disks. Geeft de informatie weer over de huidige status of de disk.
- Voor diavoorstellingen. Geeft een miniatuur weer van de fotobestanden.

⑦ ▶|| (Weergeven/pauzeren)

- Hiermee start, pauzeert of hervat u het afspelen.
- In de radiomodus stemt u hiermee tijdens de eerste installatie radiozenders automatisch af.

⑧ ■ (Stop)



- Hiermee stopt u het afspelen.
- In de radiomodus wist u hiermee de huidige vooraf ingestelde radiozender.

⑨ SURR (Surround Sound)

- Hiermee schakelt u over naar ondersteund Surround- of stereogeluid.

⑩ AUDIO SYNC

- Hiermee selecteert u een audiotaal of -kanaal.
- Houd deze knop ingedrukt om de instellingen voor audiosynchronisatie te openen en druk vervolgens op **VOL +/-** om de vertragingstijd voor audio in te stellen.

- ⑪ **Cijfertoetsen**
- Selecteert een weer te geven item.
- ⑫ **SUBTITLE**
- Hiermee selecteert u een ondertitelingstaal voor video.
- ⑬ ** SCREEN FIT**
- Hiermee past u het beeldformaat aan het TV-scherm aan (met zoomfactor 1,3x en 1,6x).
- ⑭ **CREATE MP3/ZOOM**
- Geeft toegang tot het menu om mp3's te maken.
 - Hiermee zoomt u in of uit op het beeld.
- ⑮ **Bronknoppen**
- **AUDIO SOURCE:** Hiermee selecteert u een audio-ingangsbron.
 - **RADIO:** Hiermee schakelt u over naar FM-radio.
 - **USB:** Hiermee schakelt u naar de USB-bron.
 - **DISC:** Hiermee schakelt u naar de discbron.
- ⑯ **OK**
- Bevestigt een invoer of een keuze.
- ⑰ ** BACK**
- Keert terug naar een eerder scherm.
 - Bij DVD's navigeert u hiermee naar het titelmenu.
 - Bij VCD versie 2.0 of SVCD keert u, als PBC is ingeschakeld, met deze knop tijdens het afspelen terug naar het menu.
- ⑱ ** (Mute)**
- Hiermee dempt of herstelt u de geluidswaergave.
- ⑳ **VOL +/-**
- Regelt het volume.
- ㉑ **SOUND**
- Hiermee selecteert u een voorgeprogrammeerd geluidseffect.
- ㉒ **ANGLE**
- Hiermee kunt u een video vanuit verschillende camerahoeken bekijken.
- ㉓ **REPEAT/PROGRAM**
- Hiermee schakelt u de modus voor herhalen of op willekeurige volgorde afspelen in of uit.
 - Hiermee stelt u in de radiomodus de lijst met voorkeurstations opnieuw in: druk op de knop voor handmatig opnieuw instellen; houd de knop ingedrukt voor automatisch opnieuw instellen.
- ㉔ **REPEAT A-B**
- Markeert het deel voor herhaald weergeven, of schakelt de modus uit.

3 Aansluiten

Maak de volgende aansluitingen om uw home cinema-systeem te gebruiken.

Basisaansluitingen:

- Video
- Luidsprekers en subwoofer
- Voeding

Optionele aansluitingen:

- Radioantenne
- Audio
 - Audio van de TV
 - Audio van een kabeldoos/recorder/gameconsole
- Andere apparaten
 - Draagbare mediaspeler
 - USB-apparaat



Opmerking

- Controleer het typeplaatje op de achter- of onderzijde van het product voor de identificatie- en de aansluitgegevens.
- Controleer altijd of de stekkers van alle apparaten uit het stopcontact zijn verwijderd voordat u apparaten aansluit of aansluitingen verandert.



Tip

- U kunt dit product via verschillende connectors aansluiten, afhankelijk van de beschikbaarheid en uw behoeften. Er is een uitgebreide interactieve gids beschikbaar op www.connectivityguide.philips.com voor hulp bij het aansluiten van dit product.

Het apparaat plaatsen

- Zet het apparaat op een plaats waar het niet van zijn plek kan worden gestoten of getrokken. Plaats het apparaat niet in een afgesloten kast.
- Zorg ervoor dat u gemakkelijk bij het netsnoer kunt, zodat u de stekker van het apparaat eenvoudig uit het stopcontact kunt halen.

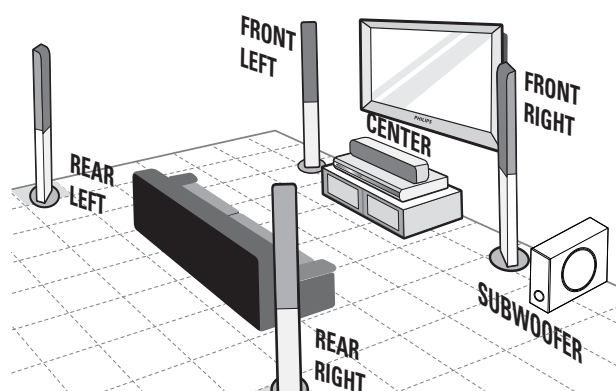

- 1 Plaats de home cinema nabij uw TV.
- 2 Plaats het luidsprekersysteem op normale oorhoogte en evenwijdig aan de luisteromgeving.
- 3 Plaats de subwoofer in de hoek van de kamer of minstens 1 meter van de TV vandaan.



Tip

- Plaats de home cinema niet in de buurt van apparaten met straling om storingen en ruis te beperken.

Videokabels aansluiten

Sluit dit home cinema-systeem aan op de TV om discs te bekijken. Selecteer de beste videoaansluiting waarvoor de TV ondersteuning biedt.

- Optie 1: Aansluiten op de SCART-aansluiting
- Optie 2: Aansluiten op de HDMI-aansluiting (voor een TV die HDMI, DVI of HDCP ondersteunt).
- Optie 3: Aansluiten op de videoaansluiting (CVBS) (voor een standaard-TV).

Opmerking

- U moet dit home cinema-systeem rechtstreeks op een TV aansluiten.

Optie 1: Aansluiten op de SCART-aansluiting

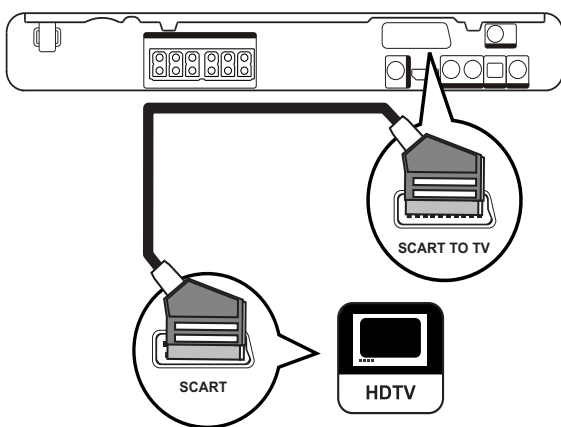

- 1 Sluit een scart-kabel aan op de **SCART TO TV**-aansluiting van dit home cinema-systeem en op de SCART-ingang van de TV.

Opmerking

- Met een scart-aansluiting kunt u de audio-uitvoer van de TV via de luidsprekers weergeven. Druk herhaaldelijk op **AUDIO SOURCE** totdat 'SCART IN' op het display wordt weergegeven.
- Dit type aansluiting geeft een goede beeldkwaliteit.

Optie 2: Aansluiten op de HDMI-aansluiting

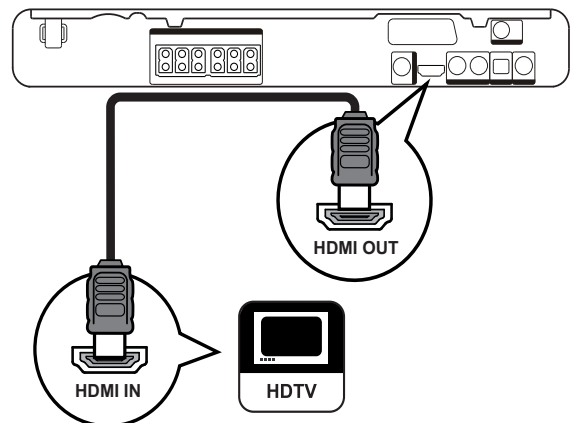

- 1 Sluit een HDMI-kabel aan (niet meegeleverd) op de **HDMI OUT**-aansluiting van dit home cinema-systeem en de HDMI-ingang op de TV.

Opmerking

- Als uw apparaat HDMI CEC ondersteunt, kunt u compatibele apparaten bedienen met één enkele afstandsbediening. (Zie 'Aan de slag' > 'Philips EasyLink gebruiken').

Tip

- Als de TV alleen een DVI-aansluiting heeft, sluit u het apparaat aan via een HDMI/DVI-adapter. Sluit een audiokabel aan voor geluidswaergave.
- U kunt de video-uitvoer optimaliseren. (zie 'Instellingen aanpassen' > 'Video-instellingen' > **[HDMI instellen]**).
- Dit type aansluiting geeft de beste beeldkwaliteit.

Optie 3: Aansluiten op de videoaansluiting (CVBS)

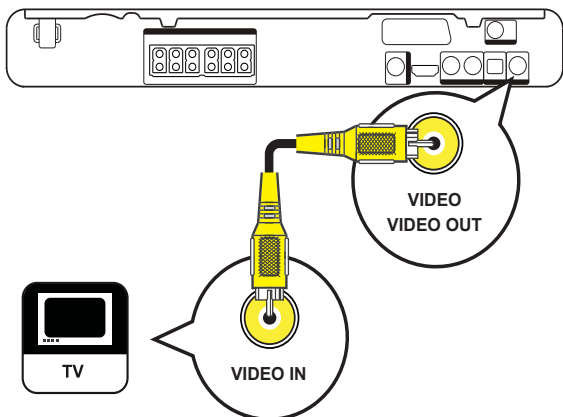

- 1 Sluit een Composite Video-kabel (niet meegeleverd) aan op de **VIDEO**-aansluiting van dit home cinema-systeem en op de VIDEO-ingang van de TV.



Opmerking

- De video-ingang van uw TV kan worden aangeduid met A/V IN, VIDEO IN, COMPOSITE of BASEBAND.
- Dit type aansluiting geeft een standaardbeeldkwaliteit.

De luidsprekerkabels op de luidsprekers aansluiten

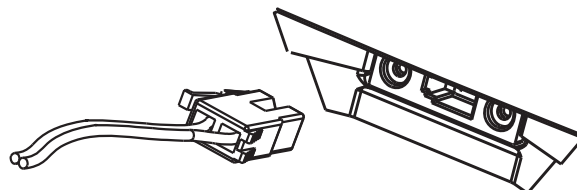

- 1 Sluit de luidsprekerkabels aan op de aansluitingen met de overeenkomende kleuren van de luidsprekers (of luidsprekerstandaarden).

De luidspreker op de luidsprekerstandaard aansluiten

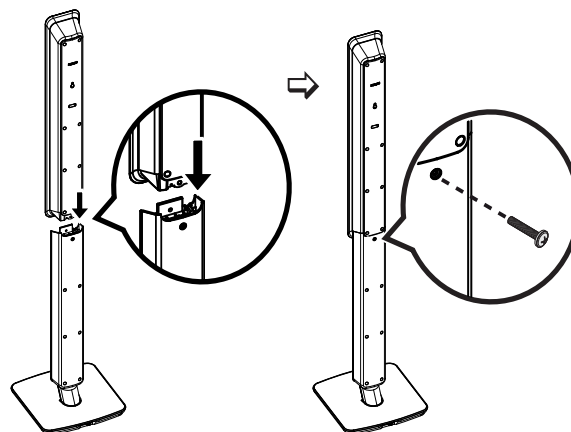

- 1 Bevestig de luidsprekers op de luidsprekerstandaarden en zet ze vast met schroeven.

De luidsprekers en de subwoofer aansluiten

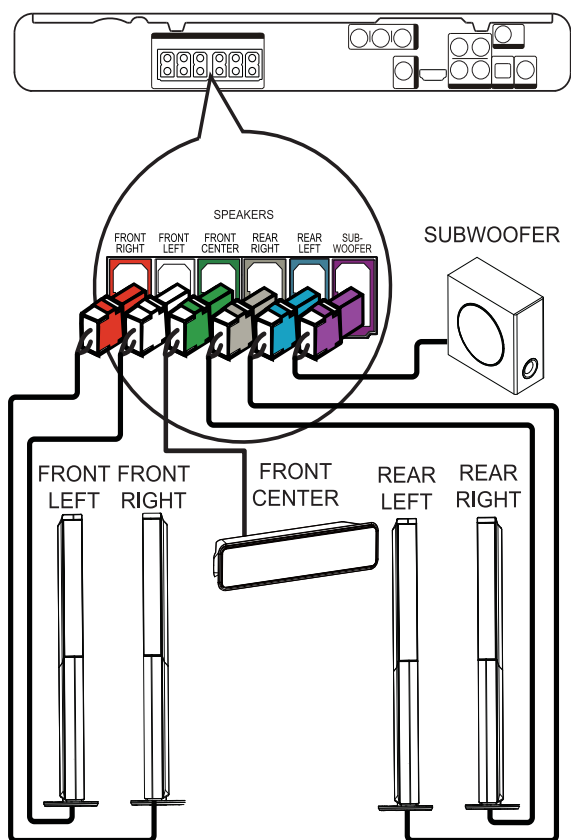

- 1 Sluit de luidsprekers en de subwoofer aan op de overeenkomstige aansluitingen van dit home cinema-systeem.

Opmerking

- Zorg ervoor dat de kleuren van de stekkers en de aansluitingen overeenkomen.

De radioantenne aansluiten

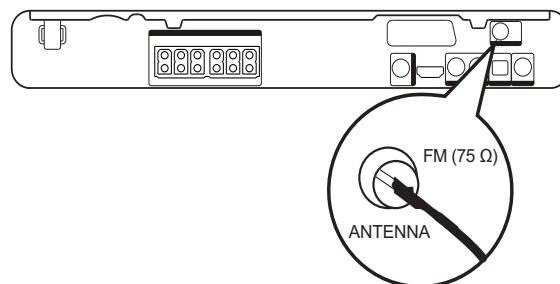

- 1 Sluit de FM-antenne aan op de **FM75Ω**-aansluiting van dit home cinema-systeem (bij sommige modellen is de kabel al aangesloten).
- 2 Trek de FM-antenne uit en maak de uiteinden vast aan de muur.

Tip

- Sluit voor een betere FM-stereo-ontvangst een externe FM-antenne aan.

Audiokabels/andere apparaten aansluiten

Leid het geluid van andere apparaten naar dit home cinema-systeem om te genieten van audioweergave met meerkanaals geluid.

Audio van een TV aansluiten

(ook gebruikt voor bediening via EasyLink)

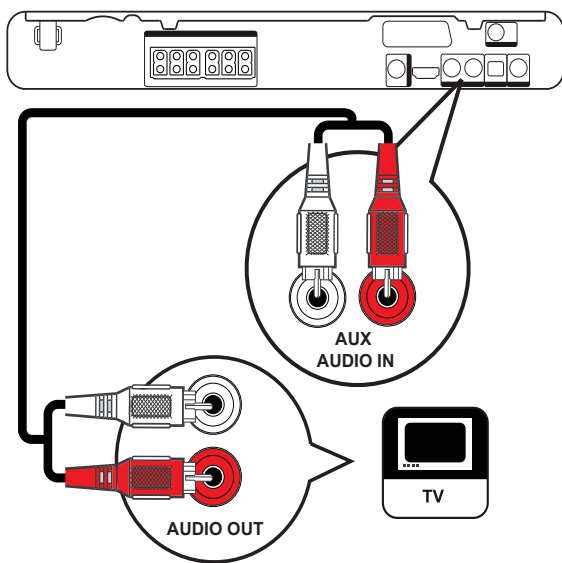

- 1 Sluit de audiokabels (niet meegeleverd) aan op de **AUDIO IN-AUX**-aansluitingen van het home cinema-systeem en de **AUDIO**-uitgangen van de TV.

Opmerking

- Als u naar de audio-uitvoer wilt luisteren via deze aansluiting, druk dan herhaaldelijk op **AUDIO SOURCE** totdat 'AUX' wordt weergegeven op het display.

Audio van een kabeldoos, recorder of gameconsole aansluiten

U kunt deze apparaten aansluiten op analoge of digitale aansluitingen, afhankelijk van de mogelijkheden van het apparaat.

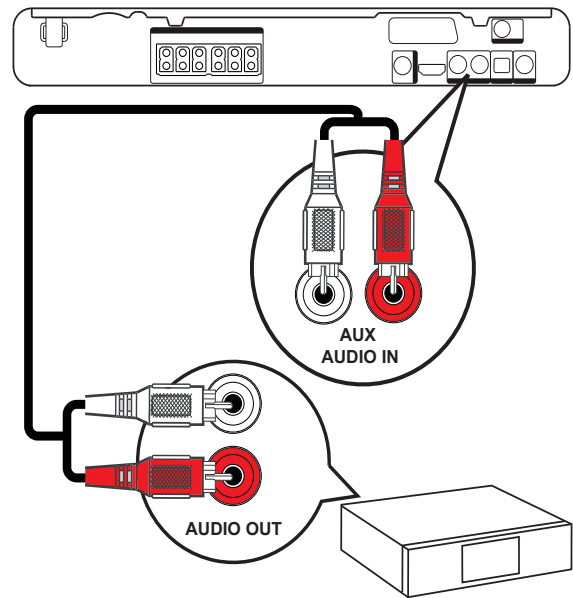

- 1 Sluit de audiokabels (niet meegeleverd) aan op de **AUDIO IN-AUX**-aansluitingen van het home cinema-systeem en de **AUDIO**-uitgangen van het apparaat.

Opmerking

- Als u naar de audio-uitvoer wilt luisteren via deze aansluiting, druk dan herhaaldelijk op **AUDIO SOURCE** totdat 'AUX' wordt weergegeven op het display.

Aansluiten op een coxaansluiting

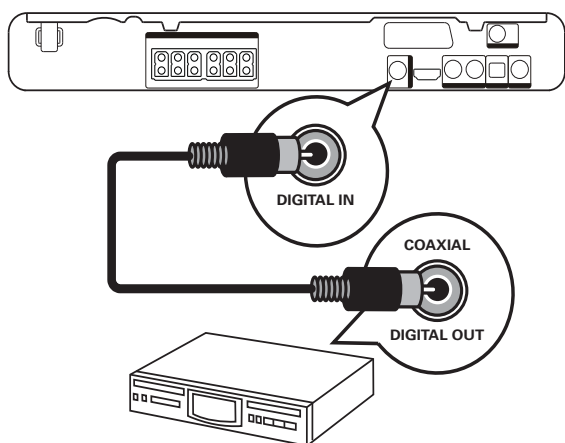

- 1 Sluit een coaxkabel (niet meegeleverd) aan op de **COAXIAL DIGITAL-IN**-aansluiting op dit home cinema-systeem en de COAXIAL/DIGITAL-uitgang op het apparaat.

Opmerking

- Als u naar de audio-uitvoer wilt luisteren via deze aansluiting, druk dan herhaaldelijk op **AUDIO SOURCE** totdat 'COAX IN' op het display wordt weergegeven.

Aansluiten op de optische aansluiting

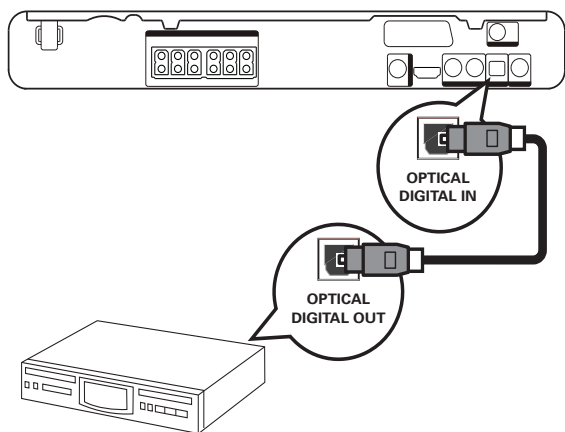

- 1 Sluit een optische kabel (niet meegeleverd) aan op de **OPTICAL DIGITAL-IN**-aansluiting op dit home cinema-systeem en de OPTICAL/SPDIF-uitgang op het apparaat.

Opmerking

- Als u naar de audio-uitvoer wilt luisteren via deze aansluiting, druk dan herhaaldelijk op **AUDIO SOURCE** totdat 'OPTI IN' op het display wordt weergegeven.

Een draagbare mediaspeler aansluiten

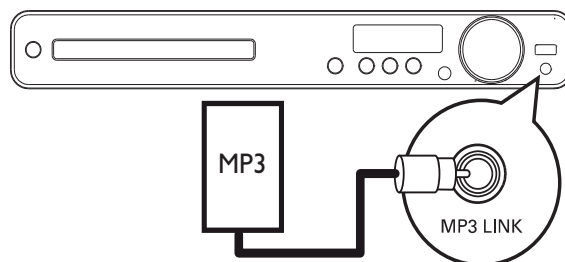



- 1 Sluit een stereo-audiokabel van 3,5 mm (niet meegeleverd) aan op de **MP3 LINK**-aansluiting van het home cinema-systeem en de telefoonaansluiting van uw draagbare mediaspeler (bijv. een MP3-speler).

Opmerking

- Als u via deze aansluiting naar de audio-uitvoer wilt luisteren, druk dan herhaaldelijk op **AUDIO SOURCE** totdat 'MP3 LINK' op het display wordt weergegeven.

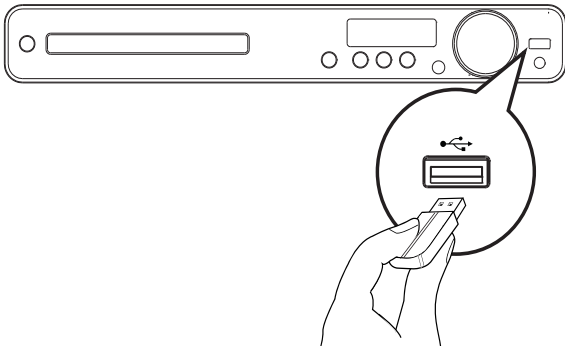
USB-apparaat aansluiten



- 1 Sluit het USB-apparaat aan op de  **USB**-aansluiting van dit home cinema-systeem.

Opmerking

- Met dit home cinema-systeem kunt u alleen MP3-, WMA-, DivX (Ultra)- of JPEG-bestanden weergeven die op dergelijke apparaten zijn opgeslagen.
- Druk op **USB** om de bestanden te openen en ze weer te geven.

Het netsnoer aansluiten

Waarschuwing

- Het product kan beschadigd raken! Controleer of het netspanningsvoltage overeenkomt met het voltage dat staat vermeld op de achter- of onderzijde van het product.

- 1 Sluit het netsnoer aan wanneer u alle vereiste aansluitingen hebt uitgevoerd
 - ↳ Het product is klaar om te worden ingesteld voor gebruik.

4 Aan de slag

De batterijen in de afstandsbediening plaatsen

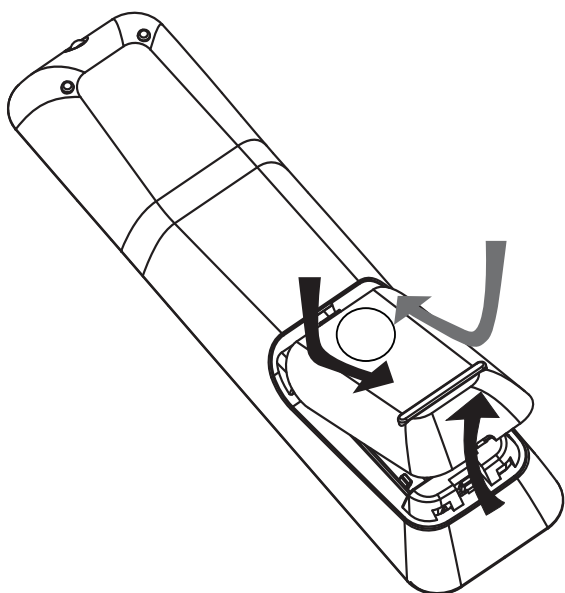

- 1 Schuif het batterijklepje op de achterkant van de afstandsbediening open.
- 2 Plaats de 2 meegeleverde (AAA)-batterijen. Zorg ervoor dat de uiteinden van de batterijen (+ en -) worden geplaatst in overeenstemming met de markeringen in het batterijvak.
- 3 Schuif het klepje weer dicht.

Opmerking

- Plaats geen oude en nieuwe of verschillende typen batterijen in het apparaat.
- Verwijder de batterijen als ze leeg zijn of als de afstandsbediening lange tijd niet wordt gebruikt.
- Batterijen bevatten chemische stoffen en moeten apart van het huisvuil worden ingezameld.

Een weergavebron bedienen

- 1 Druk op de knoppen **RADIO**, **USB** of **DISC** om de gewenste bron te selecteren.
- 2 Selecteer vervolgens de gewenste functie (bijvoorbeeld **◀**, **▶**).

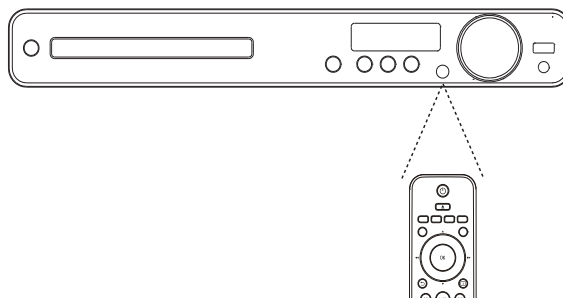

Door het menu navigeren



- 1 Richt de afstandsbediening rechtstreeks op de infraroodsensor op het home cinema-systeem en selecteer de gewenste functie.
- 2 Gebruik de volgende knoppen op de afstandsbediening om door de schermmenu's te navigeren.

Knop	Actie												
▲▼	Hiermee gaat u omhoog of omlaag												
◀▶	Hiermee gaat u naar links of rechts												
OK	Hiermee bevestigt u een selectie												
<table border="1"><tr><td>1</td><td>2</td><td>3</td></tr><tr><td>4</td><td>5</td><td>6</td></tr><tr><td>7</td><td>8</td><td>9</td></tr><tr><td colspan="3">0</td></tr></table>	1	2	3	4	5	6	7	8	9	0			Hiermee voert u getallen in
1	2	3											
4	5	6											
7	8	9											
0													

Het juiste weergavekanaal zoeken

- 1 Druk op  om dit apparaat in te schakelen.
- 2 Druk op **DISC** als u wilt overschakelen naar de discmodus.
- 3 Schakel de TV in en zet deze op een van de onderstaande manieren op het juiste video-ingangskanaal:
 - Ga naar het laagste kanaal van de TV en druk vervolgens op de 'omlaag'-knop totdat u het Philips-scherm ziet.
 - Druk herhaaldelijk op de knop  **SOURCE** op de afstandsbediening van de TV.

Tip

- Het video-ingangskanaal bevindt zich tussen het laagste en het hoogste kanaal en wordt FRONT, A/V IN, VIDEO, HDMI, enz. genoemd. Raadpleeg de gebruikershandleiding bij uw TV voor informatie over het selecteren van de juiste ingang op de TV.

De taal van de schermmenu's selecteren



Opmerking

- U kunt deze instelling overslaan als het apparaat is aangesloten op een HDMI CEC-TV. Het apparaat schakelt dan automatisch naar dezelfde schermtaal als op uw TV is ingesteld.

Algemene setup	
EasyLink-instell.	<input checked="" type="radio"/> Auto
Diskvergr.	<input type="radio"/> English
Dim display	<input type="radio"/> Dansk
OSD-taal	<input type="radio"/> Nederlands
Screensaver	<input type="radio"/> Suomi
Sleeptimer	<input type="radio"/> Français
DivX(R)-VOD-code	<input type="radio"/> Deutsch
	<input type="radio"/> Italiano ▼

- 1 Druk op **DISC**.
- 2 Druk op  **SETUP**.
↳ Het menu [**Algemene setup**] wordt weergegeven.
- 3 Druk op **▶**.
- 4 Druk op **▲▼** om [**OSD-taal**] in het menu te selecteren en druk vervolgens op **▶**.
 - Welke talen beschikbaar zijn, is afhankelijk van uw land en regio. De beschikbare talen komen mogelijk niet overeen met de afbeelding.
- 5 Druk op **▲▼** om een taal te selecteren en druk op **OK**.



Tip

- U kunt de standaardtaal voor het DVD-discmenu instellen (zie 'Instellingen aanpassen' > 'Voorkeuren' > [**Diskmenu**]).

Luidsprekerinstellingen wijzigen

Het is het beste als de afstand tussen de luisterpositie en alle luidsprekers hetzelfde is. Als dit niet zo is, kunt u de luidsprekerinstellingen wijzigen op basis van de afstand van de luisterpositie voor het beste Surround-geluid.

Audio instellen	
Luidsprekervol	
Luidspr vertr	
HDMI-audio	
CD-upsampling	
Audiosync.	

- 1 Druk op **DISC**.
- 2 Druk op **SETUP**.
- 3 Druk op **▼** om **[Audio instellen]** in het menu te selecteren en druk vervolgens op **▶**.
 - Als de instelopties voor de luidsprekers niet beschikbaar zijn, drukt u tweemaal op **■** voordat u op **SETUP** drukt.

Het volumeniveau van de luidsprekers instellen

- 1 Selecteer **[Luidsprekervol]** in het menu en druk vervolgens op **▶**.

Luidsprekervol. instellen	
Links voor	<input type="range"/> 0dB
Rechts voor	<input type="range"/> 0dB
Midden	<input type="range"/> 0dB
Subwoofer	<input type="range"/> 0dB
Links achter	<input type="range"/> 0dB
Rechts achter	<input type="range"/> 0dB

- 2 Druk op **◀▶** om het volumeniveau aan te passen en druk vervolgens op **OK**.
 - ↳ Er klinkt een testsignaal vanuit de luidspreker.
 - Herhaal bovenstaande stappen voor andere luidsprekers tot het volume van alle luidsprekers in balans is.
 - Als u het menu wilt afsluiten, drukt u op **SETUP**.

De vertragingstijd voor weergave instellen (alleen midden- en achterluidsprekers)

- 1 Selecteer **[Luidspr vertr]** in het menu en druk vervolgens op **▶**.

Luidsprekerafst. instellen	
Midden	<input type="range"/> OMS
Links achter	<input type="range"/> OMS
Rechts achter	<input type="range"/> OMS

- 2 Druk op **◀▶** om de vertragingstijd in te stellen en druk vervolgens op **OK**.
 - Herhaal de bovenstaande stappen voor de andere luidsprekers tot de audioweergave van de verschillende luidsprekers tegelijkertijd de luisterpositie bereiken.
 - Als u het menu wilt afsluiten, drukt u op **SETUP**.

Tip

- Stel een langere vertragingstijd in als de midden- of achterluidspreker dichterbij de luisterpositie staat dan de voorluidspreker.
- Houd 1 ms aan voor elke 30 cm afstand tussen de luidspreker en de luisterpositie.

Philips EasyLink gebruiken

Uw product ondersteunt Philips EasyLink, waarbij gebruik wordt gemaakt van het HDMI CEC-protocol (Consumer Electronics Control). EasyLink-apparaten die via HDMI-aansluitingen zijn aangesloten, kunnen met één enkele afstandsbediening worden bediend.



Opmerking

- Philips garandeert geen 100% interoperabiliteit met alle HDMI CEC-apparaten.

- Schakel de optie HDMI CEC op de TV en andere aangesloten apparaten in. Raadpleeg de handleiding van de TV of de apparaten voor meer informatie.
- U kunt nu profiteren van de volgende Philips EasyLink-functies.

EasyLink

U kunt alle EasyLink-functies in- of uitschakelen.

Afspelen met één druk op de knop

Wanneer u uw product aansluit op apparaten die u met één druk op de knop kunt bedienen, kunt u uw product en de apparaten met één afstandsbediening bedienen. Als u bijvoorbeeld op de afspeelknop op de afstandsbediening van de DVD-speler drukt, schakelt de TV automatisch over naar het juiste kanaal om de inhoud van de DVD weer te geven.

Om het afspelen met één druk op de knop in te schakelen, moet u voordat u begint een videodisc in het discstation plaatsen.

Met één druk op de knop naar stand-by

Als u uw apparaat aansluit op apparaten die het in stand-by zetten met één druk op de knop ondersteunen, kunt u de afstandsbediening van het apparaat gebruiken om het apparaat en alle aangesloten HDMI-apparaten over te schakelen naar de stand-bymodus. U kunt deze stand-byfunctie gebruiken met behulp van de afstandsbediening van ieder willekeurig aangesloten HDMI-apparaat.

Volumeregeling

Als u uw product aansluit op HDMI CEC-compatibele apparaten, kan uw product overschakelen naar het automatisch afspelen van audio vanaf het aangesloten apparaat. Als u met één druk op een knop uw audio wilt bedienen, dient u de audio-ingang van het aangesloten apparaat te koppelen met uw product.

U kunt de afstandsbediening van het aangesloten apparaat gebruiken om het volume te regelen.

Audio-invoer opslaan

Als de audio-ingang goed is gekoppeld, schakelt dit home cinema-systeem automatisch over naar de audio van het apparaat waarvan wordt afgespeeld.

De apparaten aan de audio-ingangen koppelen



Opmerking

- Zorg er voordat u begint voor dat de audio-uitgangen van de HDMI-TV en andere HDMI-apparaten zijn aangesloten op de audio-ingangen van dit home cinema-systeem.

Algemene setup

EasyLink-instell.	<input type="radio"/> EasyLink
Diskvergr.	<input type="radio"/> One Touch Play
Dim display	<input type="radio"/> One Touch Standby
OSD-taal	<input type="radio"/> Volumeregeling
Screensaver	<input type="radio"/> Audio-inv. opsl.
Sleeptimer	
DivX(R)-VOD-code	

- Druk op **DISC**.
- Druk op **SETUP**.
↳ Het menu **[Algemene setup]** wordt weergegeven.
- Druk op **▶**.

- 4 Selecteer **[EasyLink-instell.]** en druk vervolgens op ►.
 - De functies **[One Touch Play]** en **[One Touch Standby]** zijn bij levering standaard ingeschakeld.
- 5 Selecteer **[Volumeregeling]** > **[Aan]** en druk vervolgens op **OK** om het scannen van apparaten te starten.
 - ↳ Als u klaar bent, wordt het menu Audio-inv. opsl. weergegeven.

Audio-inv. opsl.	
SCART IN	<input type="radio"/> [TV]
AUX	<input type="radio"/> [DVD 3400]
Optisch In	<input type="radio"/> Overg (niet-HDMI)
Coaxial In	

Als de TV-audio bijvoorbeeld is aangesloten op de **AUX**-aansluiting van dit home cinema-systeem, selecteert u **[Aux]** en koppelt u de audio met de TV (merknaam) op het rechterpaneel.

- 6 Selecteer de audio-ingang van dit home cinema-systeem die wordt gebruikt om het aan te sluiten op een ander HDMI-apparaat (bijv. AUX, SCART IN) en druk op ►.
- 7 Selecteer het juiste apparaat dat is aangesloten en druk op **OK**.
 - ↳ Herhaal stap 5 tot en met 7 om andere aangesloten apparaten te koppelen.
- 8 Druk op **⏏ SETUP** om het menu af te sluiten.

Een weergavebron selecteren

Op het apparaat zelf

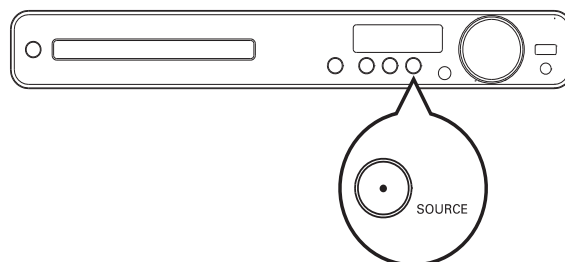

- Druk herhaaldelijk op **SOURCE** om het volgende te selecteren: **DISC > USB > FM > SCART IN > AUX > COAX IN > OPTI IN > MP3 LINK > DISC ...**

Op de afstandsbediening

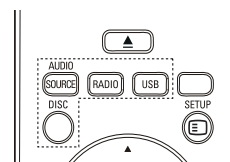

- Druk herhaaldelijk op **AUDIO SOURCE** om over te schakelen naar de aangesloten audiobron:

Scherm	Apparaat aangesloten op
AUX	AUDIO IN-AUX-aansluitingen
SCART IN	SCART TO TV-aansluiting
COAX IN	COAXIAL DIGITAL IN-aansluiting
OPTI IN	OPTICAL DIGITAL IN-aansluiting
MP3 LINK	MP3 LINK-aansluiting

- Druk op **RADIO** als u wilt overschakelen naar de FM-band.
- Druk op **USB** als u wilt overschakelen naar de USB-modus.
- Druk op **DISC** als u wilt overschakelen naar de discmodus.

5 Afspelen

Een disc afspelen

! Let op

- Plaats alleen discs in het discstation.
- Raak de optische lens in het discstation niet aan.

- 1 Druk op **▲** om het discstation te openen.
- 2 Plaats een disc met het etiket naar boven.
 - Bij dubbelzijdige discs plaatst u de disc met de kant die u wilt afspelen naar boven.
- 3 Druk op **▲** om het discstation te sluiten en de disc af te spelen.
 - Als u de disc wilt afspelen, schakelt u de TV in op het juiste weergavekanaal voor dit home cinema-systeem.
 - Druk op **■** om het afspelen van de disc te stoppen.

≡ Opmerking

- Controleer de discstypen die worden ondersteund. (Zie 'Specificaties' > 'Afspeelbare mediatypen'.)
- Als het menu voor het invoeren van het wachtwoord wordt weergegeven, voert u het wachtwoord in om de vergrendelde of beveiligde disc af te spelen.
- Als u een disc gedurende ongeveer 5 minuten onderbreekt of stopzet, wordt de schermbeveiliging geactiveerd. Als u de schermbeveiliging wilt uitschakelen, drukt u op **DISC**.
- Als er binnen 15 minuten nadat u een disc hebt onderbroken of gestopt geen knoppen worden ingedrukt, schakelt het apparaat automatisch over naar de stand-bymodus.

Video afspelen

≡ Opmerking

- Bij videodiscs wordt het afspelen altijd hervat vanaf het laatste stoppunt. Als u het afspelen vanaf het begin wilt starten, drukt u op **◀** wanneer het bericht wordt weergegeven.

Weergave van video regelen

- 1 Speel een titel af.
- 2 Bepaal met de afstandsbediening wat u met de titel wilt doen.

Knop	Actie
▶ 	Hiermee start, onderbreekt of hervat u het afspelen.
■	Hiermee stopt u het afspelen.
▶	Naar de volgende titel of het volgende hoofdstuk.
◀	Naar het begin van de huidige titel of het huidige hoofdstuk. Druk tweemaal om naar de vorige titel of het vorige hoofdstuk te gaan.
◀◀ / ▶▶	Hiermee zoekt u snel vooruit (rechts) of snel achteruit (links). Druk herhaaldelijk op deze knop om de zoeksnelheid te wijzigen. <ul style="list-style-type: none">• In de pauzmodus kunt u hiermee in slowmotion achterwaarts of vooruit afspelen.
▲ / ▼	Hiermee zoekt u langzaam vooruit (omlaag) of langzaam achteruit (omhoog). Druk herhaaldelijk op deze knop om de zoeksnelheid te wijzigen. <ul style="list-style-type: none">• Bij VCD is alleen langzaam vooruit afspelen mogelijk.

Het afspelen van video wijzigen

- 1 Speel een titel af.
- 2 Wijzig het afspelen van video met de afstandsbediening.

Knop	Actie
AUDIO	Hiermee selecteert u een audiotaal of -kanaal.
SYNC	
SUBTITLE	Hiermee selecteert u een ondertitelingstaal voor video.
REPEAT	Hiermee schakelt u de modus voor herhalen of op willekeurige volgorde afspelen in of uit. <ul style="list-style-type: none">• De opties voor herhaald afspelen verschillen per type disc.• Bij VCD's is herhalen alleen mogelijk als de PBC-modus is uitgeschakeld.
ZOOM	Hiermee zoomt u in of uit op het beeld. <ul style="list-style-type: none">• Met de Navigatietoetsen kunt u door het ingezoomde beeld schuiven.
INFO	Hiermee geeft u de huidige status of discinformatie weer. <ul style="list-style-type: none">• Hier kunt u de videoafspeelopties wijzigen zonder het afspelen te onderbreken.
SCREEN FIT	Hiermee past u het beeldformaat aan het TV-scherm aan (met zoomfactor 1,3x en 1,6x). <ul style="list-style-type: none">• Alleen van toepassing op DVD- en JPEG-bestanden, niet beschikbaar voor DivX-films.

Opmerking

- Sommige functies werken mogelijk niet bij bepaalde discs. Raadpleeg de informatie bij de disc voor meer informatie.

Het DVD-menu openen

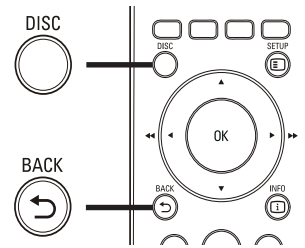

- 1 Druk op **DISC** om het hoofdmenu van de disc te openen.
- 2 Selecteer een afspeeloptie en druk op **OK**.
 - In sommige menu's moet u met de **Cijfertoetsen** uw selectie invoeren.
 - Als u tijdens het afspelen terug wilt naar het titelmenu, drukt u op **BACK**.

VCD-menu of preview-menu openen

PBC (Playback Control) voor VCD is standaard in de fabriek ingeschakeld. Wanneer u een VCD plaatst, wordt het inhoudsmenu weergegeven.

- 1 Druk op **▲▼** of de **Cijfertoetsen** om een afspeeloptie te selecteren en druk op **OK** om het afspelen te starten.
 - Als PBC is uitgeschakeld, wordt het menu overgeslagen en start het afspelen vanaf de eerste titel.
 - Druk op **BACK** om tijdens het afspelen terug te keren naar het menu (alleen mogelijk als de PBC-modus is ingeschakeld).
- 2 Druk op **DISC** als u de inhoud van de disc wilt bekijken.
 - Als u het menu wilt afsluiten, drukt u op **DISC**.

Selecteer:

Trackoverzicht
Diskinterval
Trackinterval

- 3 Selecteer een preview-optie en druk op **OK**.

[Trackoverzicht]

De eerste seconden van elke track van de disc worden afgespeeld.

[Diskinterval]

De totale afspeeltijd van de disc wordt door zes gedeeld en de eerste seconden van deze intervallen worden afgespeeld.

[Trackinterval]

De tijd van de huidige track wordt door zes gedeeld en de eerste seconden van deze intervallen worden afgespeeld.

Deze optie is niet beschikbaar in de stopmodus.



Tip

- U kunt de PBC-instelling wijzigen (zie 'Instellingen aanpassen' > 'Voorkeuren' > [PPC]).

Audio-uitvoer synchroniseren met het beeld

Als het beeld langzamer is dan de audio-uitvoer (het geluid komt niet overeen met het beeld), kunt u de audio-uitvoer vertragen zodat het geluid overeenkomt met het beeld.

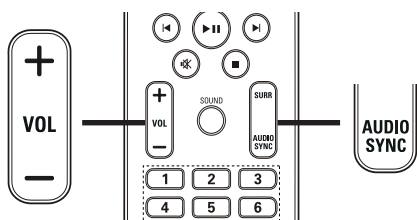

- 1 Houd **AUDIO SYNC** ingedrukt totdat 'AUDIOSYNC.' wordt weergegeven.
- 2 Druk binnen vijf seconden op **VOL +/-** om de vertragingstijd voor de audio-uitvoer in te stellen.

Opmerking

- Als u de volumeknop niet binnen vijf seconden gebruikt, wordt de normale volumefunctie geactiveerd.

Snel naar een ingestelde tijd gaan

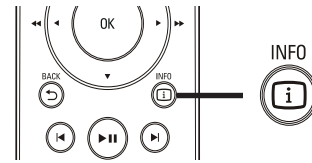

- 1 Druk tijdens het afspelen op **INFO**.
↳ Het menu met de discstatus wordt weergegeven.
- 2 Druk op **▲▼** om de informatie weer te geven en druk vervolgens op **OK**.
 - **[Tt-tijd]** (tijd van de titel)
 - **[H-tijd]** (tijd van het hoofdstuk)
 - **[Disktijd]** (tijd van de disc)
 - **[Tracktijd]** (tijd van de track)
- 3 Gebruik de **Cijfertoetsen** om het tijdstip in te voeren waar u heen wilt gaan en druk vervolgens op **OK**.

Opmerking

- De opties verschillen per type disc.

Een bepaald gedeelte herhalen

- 1 Druk tijdens het afspelen op **REPEAT A-B** op het punt waar u het beginpunt wilt instellen.
- 2 Druk nogmaals op **REPEAT A-B** om het eindpunt in te stellen.
↳ Het herhaald afspelen begint.
- 3 Druk nogmaals op **REPEAT A-B** om het herhaald afspelen te annuleren.

Opmerking

- U kunt een gedeelte alleen markeren voor herhaald afspelen als het geheel binnen een hoofdstuk of titel valt.

De video vanuit verschillende camerahoeken bekijken

- 1 Druk tijdens het afspelen op  **INFO**.
↳ Het menu met de discstatus wordt weergegeven.
- 2 Selecteer **[Hoek]** en druk vervolgens op .
- 3 Druk op de **Cijfertoetsen** om een hoekoptie te selecteren:
↳ Het afspelen wordt gewijzigd in de gekozen hoek.





Opmerking

- Alleen van toepassing op discs met scènes die vanuit meerdere hoeken zijn opgenomen.

DivX®-video afspelen

DivX-video is een digitale media-indeling die ondanks de hoge mate van compressie hoge kwaliteit biedt. U kunt DivX-video afspelen op dit DivX®-gecertificeerde apparaat.

- 1 Plaats een disc of USB-apparaat met DivX-video's.
- 2 Druk op **DISC** of **USB**.
↳ Er wordt een inhoudsmenu weergegeven.
- 3 Selecteer een titel om af te spelen en druk vervolgens op .
- 4 Bepaal met de afstandsbediening wat u met de titel wilt doen.

Knop	Actie
AUDIO	Hiermee selecteert u een audiotaal of -kanaal.
SYNC	
SUBTITLE	Hiermee selecteert u een ondertitelingstaal voor video.
	Hiermee stopt u het afspelen. Bij DivX Ultra-video kunt u het inhoudsmenu openen door nogmaals op deze knop te drukken.
 INFO	Hiermee wordt DivX Ultra-video-informatie weergegeven.









Opmerking

- U kunt alleen DivX-video's afspelen die zijn gehuurd of gekocht met de DivX-registratiecode van dit home cinema-systeem (zie 'Instellingen aanpassen' > 'Algemene instellingen' > **[DivX(R)-VOD-code]**).
- U kunt DivX-videobestanden van maximaal 4 GB afspelen.
- Als de ondertiteling niet juist is, kunt u de tekenset wijzigen (zie 'Instellingen aanpassen' > 'Voorkeuren' > **[DivX ondert.]**).
- Dit home cinema-systeem kan maximaal 45 tekens weergeven in de ondertiteling.

Muziek afspelen

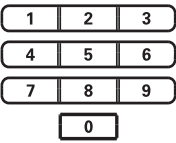

Weergave van audiotracks regelen

- 1 Speel een track af.
- 2 Bepaal met de afstandsbediening wat u met de track wilt doen.

Knop	Actie
	Hiermee start, onderbreekt of hervat u het afspelen.
	Hiermee stopt u het afspelen.
	Gaat naar de volgende track.
	Naar het begin van de huidige track. Druk tweemaal om terug te keren naar de vorige track.
	Selecteert een weer te geven item.
	Hiermee zoekt u snel vooruit (rechts) of snel achteruit (links). Druk herhaaldelijk op deze knop om de zoeksnelheid te wijzigen.
REPEAT	Hiermee schakelt u de modus voor herhalen of op willekeurige volgorde afspelen in of uit.

MP3/WMA-muziek afspelen

MP3/WMA-bestanden zijn sterk gecomprimeerde audiobestanden (bestanden met de extensie .MP3 of .WMA).

- 1 Plaats een disc of USB-apparaat met de MP3/WMA-muziek.
- 2 Druk op **DISC** of **USB**.
↳ Er wordt een inhoudsmenu weergegeven.
- 3 Selecteer een map en druk vervolgens op **OK**.
- 4 Selecteer een track om af te spelen en druk op .
 - Als u terug wilt gaan naar het hoofdmenu, drukt u op  **BACK** of  totdat de map 'Vorige' is geselecteerd. Vervolgens drukt u op **OK**.



Opmerking

- Van discs die in meerdere sessies zijn opgenomen, wordt alleen de eerste sessie afgespeeld.
- Dit apparaat ondersteunt de geluidsindeling MP3PRO niet.
- Als er speciale tekens in de naam van de MP3-track (ID3) of de albumnaam voorkomen, worden deze mogelijk niet juist op het scherm weergegeven omdat het apparaat de tekens niet ondersteunt.
- Sommige WMA-bestanden zijn beveiligd door Digital Rights Management en kunnen niet op dit apparaat worden afgespeeld.
- Mappen/bestanden die het ondersteunde maximaal aantal van het apparaat overschrijden, worden niet weergegeven.



Tip

- U kunt selecteren op welke manier u gegevens wilt weergeven; als mappen of bestanden (zie 'Instellingen aanpassen' > 'Voorkeuren' > **[MP3/JPEG-weergave]**).

Foto's weergeven

Foto's weergeven in een diapresentatie

Dit apparaat kan JPEG-foto's weergeven (bestanden met de extensie .JPEG of .JPG).

- 1 Plaats een disc of USB-apparaat met JPEG-foto's.
- 2 Druk op **DISC** of **USB**.
 - ↳ De diapresentatie begint (bij Kodak-discs) of er wordt een inhoudsmenu weergegeven (bij JPEG-discs).
- 3 Selecteer de map die of het album dat u wilt weergeven.
 - Als u de foto's in de map/het album wilt bekijken, drukt u op **i** **INFO**.

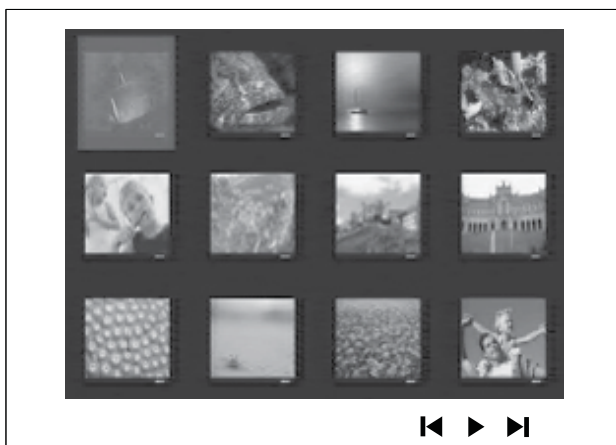

- Als u naar het vorige of volgende scherm wilt gaan, drukt u op **◀/▶**.
 - Gebruik de **Navigatietoetsen** om een foto te selecteren.
 - Als u alleen de geselecteerde foto wilt weergeven, drukt u op **OK**.
- 4 Druk op **▶||** om de diapresentatie te starten.
 - Druk op **↶** **BACK** om terug te gaan naar het menu.



Opmerking

- Als er veel nummers of foto's op een disc staan, kan het langer duren voordat de inhoud op de TV wordt weergegeven.
- Als de JPEG-foto's niet zijn opgeslagen in EXIF-formaat, wordt de miniatuurafbeelding niet op het scherm weergegeven. In plaats daarvan wordt er een afbeelding van blauwe heuvels weergegeven.
- Met dit apparaat kunt u alleen foto's van een digitale camera weergeven als ze het formaat JPEG-EXIF hebben. Dit formaat wordt door de meeste digitale camera's gebruikt. Het apparaat kan geen Motion JPEG, andere afbeeldingsindelingen dan JPEG of geluidsclips bij foto's weergeven.
- Mappen/bestanden die het ondersteunde maximumaantal van het apparaat overschrijden, worden niet weergegeven.

Fotoweergave bedienen

- 1 Speel een diapresentatie af.
- 2 Gebruik de afstandsbediening om de foto te bedienen.

Knop	Actie
◀	Hiermee gaat u naar de vorige foto.
▶	Hiermee gaat u naar de volgende foto.
▲	Hiermee draait u de foto rechtsom.
▼	Hiermee draait u de foto linksom.
ZOOM	Hiermee zoomt u in of uit op het beeld. Hiermee onderbreekt u het afspelen in de zoommodus.
■	Hiermee stopt u het afspelen.

Een diapresentatie met muziek afspelen

U kunt MP3/WMA-muziekbestanden en JPEG-fotobestanden gelijktijdig weergeven voor een diapresentatie met muziek. De MP3/WMA- en JPEG-bestanden moeten op dezelfde disc of hetzelfde USB-apparaat zijn opgeslagen.

- 1 Speel MP3/WMA-muziek af.
- 2 Navigeer naar de fotomap/het fotoalbum en druk op **OK** om de diapresentatie te starten.
 - ↳ De diapresentatie begint en gaat door tot het einde van de fotomap/het fotoalbum.
 - ↳ De muziek wordt afgespeeld tot het einde van de disc.
 - Druk op **■** om de diapresentatie te stoppen.
 - Druk nogmaals op **■** om het afspelen van muziek te stoppen.

Afspelen vanaf een USB-apparaat

Met dit apparaat kunt u MP3-, WMA-, DivX (Ultra)- en JPEG-bestanden weergeven op de volgende USB-apparaten:

- een digitale camera die voldoet aan de PTP-standaard
- een flashdrive
- een geheugenkaartlezer
- een HDD (externe voedingsbron nodig)

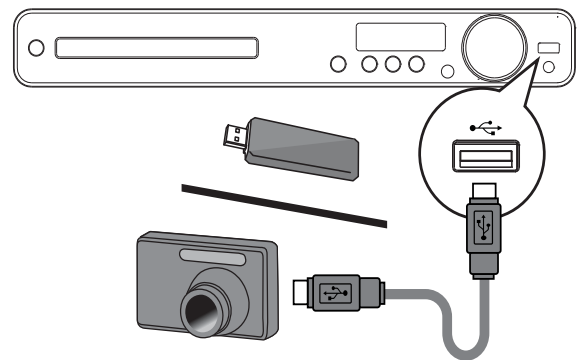

- 1 Sluit een USB-apparaat aan op de **USB**-aansluiting .
- 2 Druk op **USB**.
 - ↳ Er wordt een inhoudsmenu weergegeven.
- 3 Selecteer een bestand om af te spelen en druk vervolgens op **▶||**.
 - ↳ Het afspelen wordt gestart.
 - Als u het afspelen wilt stoppen, drukt u op **■** of verwijdert u het USB-apparaat.

Opmerking

- Als het apparaat niet in de USB-aansluiting past, kunt u een USB-verlengkabel gebruiken.
- Als u een USB-lezer met meerdere kaarten/apparaten aansluit, hebt u slechts toegang tot één kaart/apparaat.

Afspelen vanaf een draagbare mediaspeler

Sluit uw draagbare mediaspeler (bijv. een MP3-speler) aan op het home cinema-systeem en geniet van de superieure geluidskwaliteit van uw muziekcollecties.

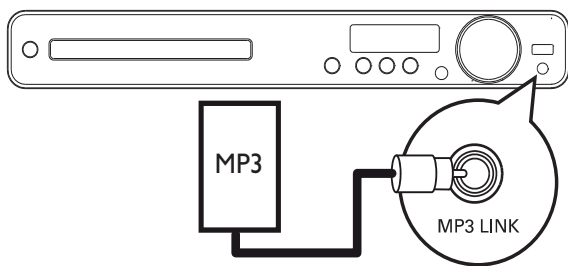

- 1 Sluit een stereo-audiokabel van 3,5 mm (niet meegeleverd) aan op de aansluiting **MP3 LINK** van dit home cinema-systeem en op de hoofdtelefoonaansluiting van de draagbare mediaspeler.
- 2 Druk herhaaldelijk op **AUDIO SOURCE** tot 'MP3 LINK' wordt weergegeven.
- 3 Start het afspelen op uw draagbare mediaspeler.
 - Druk op **STOP** op uw draagbare mediaspeler als u het afspelen wilt stoppen.

Opmerking

- U kunt het afspelen alleen regelen op uw draagbare mediaspeler.
- Stop het afspelen op de draagbare mediaspeler voordat u overschakelt naar andere media of een andere weergavebron.

Radio

Controleer of de FM-antenne is aangesloten op dit home cinema-systeem. Als dit niet het geval is, moet u de meegeleverde FM-antenne op de aansluiting **FM75 Ω** aansluiten en de uiteinden vastmaken aan de muur.

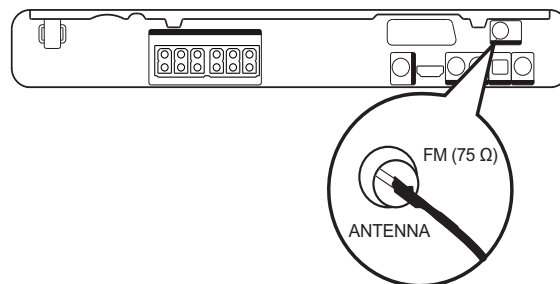

Tip

- Voor optimale ontvangst plaatst u de antenne niet in de buurt van uw TV of andere stralingsbronnen.
- Voor een nog betere FM-stereo-ontvangst sluit u een externe FM-antenne aan (niet meegeleverd).

Eerste keer afstemmen

Volg, als u de radiomodus voor het eerst gebruikt, de instructie voor het installeren van de radiozenders.



- 1 Druk op **RADIO**.
 - ↳ 'AUTO INSTALL ... PRESS PLAY' wordt weergegeven.
- 2 Druk op **▶||**.
 - ↳ Alle gevonden radiozenders worden opgeslagen.
 - ↳ Zodra het proces is voltooid, wordt er afgestemd op de eerste voorkeuzezender.
 - Als u het automatisch afstemmen wilt stoppen, drukt u op **■**.

Opmerking

- U kunt maximaal 40 radiozenders op dit home cinema-systeem opslaan.
- Als de automatische installatie niet is geactiveerd of als er minder dan 5 radiozenders worden opgeslagen, wordt u gevraagd de radiozenders opnieuw te installeren.

Naar de radio luisteren

- 1 Druk op **RADIO**.
- 2 Gebruik de afstandsbediening om de radio te bedienen.

Knop	Actie
	Hiermee selecteert u een voorkeuzezender.
	Hiermee stemt u de radiofrequentie af (omhoog of omlaag).
	Houd deze knop ingedrukt als u de huidige radiozender uit de lijst met voorkeuzezenders wilt wissen. <ul style="list-style-type: none">• De voorkeurnummers van de overige zenders blijven ongewijzigd.

Opmerking

- Als het FM-radiostation RDS-gegevens (Radio Data System) uitzendt, wordt de naam van het radiostation weergegeven.

Alle radiostations opnieuw installeren

- 1 Druk op **RADIO**.
- 2 Houd **PROGRAM** langer dan 5 seconden ingedrukt.
 - ↳ Alle eerder opgeslagen radiostations worden vervangen.

Opmerking

- Controleer de antenne-aansluiting van de radio als er geen stereosignaal wordt gevonden of als er minder dan 5 stations worden gevonden tijdens de installatie van de radio.

Radiozenders afzonderlijk zoeken en opslaan

- 1 Druk op **RADIO**.
- 2 Druk op  / .
- ↳ Het zoeken wordt gestart en gaat door tot er een radiozender wordt gevonden.
- 3 Herhaal stap 2 tot de radio afstemt op de gewenste radiozender.
 - Als u de radiofrequentie nauwkeurig wilt afstellen, drukt u op  / .
- 4 Druk op **PROGRAM**.
 - ↳ Het nummer van de voorkeuzezender knippert.
 - ↳ Als u binnen 20 seconden na de vorige stap geen bewerking uitvoert, wordt de modus voor het programmeren afgesloten.
- 5 Druk op  /  (of op de **Cijfertoetsen**) om een voorkeurnummer te selecteren dat u wilt opslaan.
- 6 Druk op **PROGRAM** om te bevestigen.

6 Geavanceerde functies

MP3-audiobestanden maken

U kunt met dit home cinema-systeem audio-CD's naar MP3-audiobestanden converteren. De MP3-audiobestanden die u maakt, worden op het USB-apparaat opgeslagen.

Optie	Beschrijving
[Snelheid]	Hiermee selecteert u de snelheid voor het schrijven naar het bestand. Als de snelheid [Norm.] is geselecteerd, kunt u de muziek beluisteren terwijl u het MP3-bestand maakt.
[Bitrate]	Hiermee selecteert u het kwaliteitsniveau. Een hogere bitsnelheid levert een betere geluidskwaliteit en een groter bestand. De standaardinstelling is [128 kbps].

MP3 MAKEN			
OPTIES		Track	
snelheid	Normaal	<input type="radio"/> Track01	04:14
Bitrate	128kbps	<input type="radio"/> Track02	04:17
		<input type="radio"/> Track03	03:58
		<input type="radio"/> Track04	04:51
		<input type="radio"/> Track05	03:53
		<input type="radio"/> Track06	04:09
		<input type="radio"/> Track07	04:38
OVERZICHT			
Kies track	0		
tijd	00:00		▼
start	Afsluiten	Alles select.	Sel. opheff.

- 1 Plaats een audio-CD (CDDA/HDCD).
- 2 Sluit de USB-flashdrive aan op de USB-aansluiting  van dit home cinema-systeem.



- 3 Druk tijdens het afspelen van de disc op **CREATE MP3**.
- 4 Selecteer de opties voor het converteren in het scherm **[OPTIES]** en druk op **OK**.
- 5 Druk op **▶** om naar het scherm **[TRACK]** te gaan.
- 6 Selecteer de audiotrack en druk op **OK**.
 - Herhaal stap 6 om een andere track te selecteren.
 - Selecteer **[Alles select.]** in het menu en druk op **OK** om alle tracks te selecteren.
 - Om de selectie van alle tracks op te heffen, selecteert u **[Sel. opheff.]** in het menu en drukt u op **OK**.
- 7 Selecteer **[Start]** in het menu om te converteren en druk op **OK**.
 - ↳ Na het converteren wordt op het USB-apparaat automatisch een nieuwe map gemaakt om alle nieuwe MP3-bestanden in op te slaan.
 - Selecteer **[Afsluiten]** en druk op **OK** om het menu af te sluiten.

Opmerking

- Druk tijdens het converteren op geen enkele toets.
- DTS-CD's en CD's die tegen kopiëren zijn beveiligd, kunnen niet worden geconverteerd.
- USB-apparaten die tegen schrijven zijn beveiligd of die zijn beveiligd met een wachtwoord, kunnen niet worden gebruikt voor het opslaan van MP3-bestanden.

7 Geluid aanpassen

Het volume regelen

- 1 Druk op **VOL +/-** om het geluid harder of zachter te zetten.
 - Druk op  om het geluid te dempen.
 - Als u het geluid weer wilt inschakelen, drukt u nogmaals op  of drukt u op **VOL +**.

Surround Sound selecteren

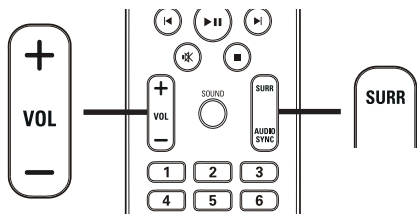

- 1 Druk herhaaldelijk op **SURR** om het beste Surround-geluid te selecteren dat op de disc beschikbaar is.

Optie	Beschrijving
SKN STEREO	Hiermee verbetert u de stereo-uitvoer door het geluid te versterken naar de midden- en achterluidsprekers. Ideaal voor feestmuziek.
MEERKANAALS/ DPLII	Meerkanaals Surround-geluid: DTS (Digital Theater Systems), Dolby Digital en Dolby Pro Logic II.
STEREO	De twee voorluidsprekers bieden stereogeluid.

Een voorgeselecteerd geluid selecteren

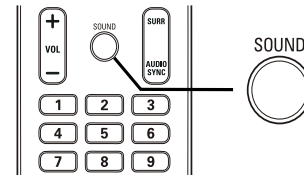





- 1 Druk herhaaldelijk op **SOUND** om een geluidseffect te selecteren dat het beste past bij de video of de muziek die u afspeelt.

Video/muziek	Beschrijving
ACTION / ROCK	Verbeterde lage en hoge tonen voor fantastische filmeffecten en een geweldige atmosfeer. Ideaal voor actiefilms en rock- en popmuziek
CONCERT/ CLASSIC	Modus voor een puur geluid. Ideaal voor het luisteren naar klassieke muziek en het bekijken van discs met liveconcerten.
DRAMA / JAZZ	Heldere middentonen en hoge tonen. Hiermee creëert u de atmosfeer van een liveclub, zodat het lijkt alsof de artiest vlak voor u staat. Goed voor jazzmuziek en het kijken naar drama's.
SPORTS	Gematigde middentonen en geluidseffecten voor een helder commentaar en de atmosfeer van een livewedstrijd. Ook ideaal voor games.
NIGHT	Dynamische geluidsmodus, die kan worden gebruikt als u 's nachts naar films wilt kijken of naar achtergrondmuziek wilt luisteren zonder dat andere mensen daar last van hebben.

8 Instellingen aanpassen

U kunt verscheidene instellingen naar wens aanpassen. Hieronder wordt aangegeven hoe u door de menu's met instellingen kunt navigeren.





Symbol	Opties
	[Algemene setup]
	[Audio instellen]
	[Video-inst.]
	[Voorkeuren]

Opmerking

- Als de optie Setup grijs is, betekent dit dat de instelling op dit moment niet kan worden gewijzigd.

Algemene instellingen

Algemene setup	
EasyLink-instell.	
Diskvergr.	
Dim display	
OSD-taal	
Screensaver	
Sleeptimer	
DivX(R)-VOD-code	

- 1 Druk op  **SETUP**.
↳ Het menu **[Algemene setup]** wordt weergegeven.
- 2 Druk op .
- 3 Selecteer een optie en druk vervolgens op **OK**.
- 4 Selecteer een instelling en druk vervolgens op **OK**.
 - Druk op  **BACK** om terug te gaan naar het vorige menu.
 - Als u het menu wilt afsluiten, drukt u op  **SETUP**.

Opmerking

- Raadpleeg de uitleg over bovenstaande opties op de volgende pagina's.

[EasyLink-instell.]

Als dit home cinema-systeem is aangesloten op HDMI CEC-TV's/apparaten, kunnen alle aangesloten apparaten tegelijkertijd op de volgende opdrachten reageren:

Optie	Beschrijving
[EasyLink]	Hiermee schakelt u alle EasyLink-functies in of uit. Als u deze functie wilt uitschakelen, selecteert u [Uit] .
[One Touch Play]	Als u op PLAY drukt, worden de TV en het home cinema-systeem ingeschakeld. Als er een disc in het home cinema-systeem is geplaatst, wordt deze afgespeeld. Als u deze functie wilt uitschakelen, selecteert u [Uit] .
[One Touch Standby]	Als u de knop STANDBY minstens drie seconden ingedrukt houdt, schakelen het home cinema-systeem en alle HDMI CEC-apparaten gelijktijdig naar stand-by. Als u deze functie wilt uitschakelen, selecteert u [Uit] .
[Volumeregeling]	Als u audio afspeelt die vanaf de aangesloten apparaten naar het home cinema-systeem wordt geleid, dan schakelt het apparaat automatisch over op de overeenkomstige audiobron. Als u deze functie wilt inschakelen, selecteert u [Aan] . Ga vervolgens verder met [Audio-inv. opsl.] om alle aangesloten apparaten te scannen en op te slaan.
[Audio-inv. opsl.]	Als de audio-ingang goed is gekoppeld, schakelt dit home cinema-systeem automatisch over naar de audio van het apparaat waarvan wordt afgespeeld.

Opmerking

- U moet de optie HDMI CEC op de TV of de apparaten inschakelen voor bediening via EasyLink. Raadpleeg de handleiding van de TV of de apparaten voor meer informatie.
- Philips kan niet garanderen dat dit apparaat 100% compatibel is met alle HDMI CEC-apparaten.

[Diskvergr.]

Hiermee stelt u afspeelrestricties in voor bepaalde discs. Plaats voordat u begint de disc in het discstation (u kunt maximaal 40 discs vergrendelen).

- **[Vergrendelen]**: hiermee wordt de toegang tot de huidige disc beperkt. Als deze functie is geactiveerd, moet er een wachtwoord worden ingevoerd om de disc te ontgrendelen en af te spelen.
- **[Openen]**: hiermee worden alle discs afgespeeld.

Tip

- U kunt uw wachtwoord instellen of wijzigen (zie 'Instellingen aanpassen' > 'Voorkeuren' > **[Wachtwrd]**).

[Dim display]

Hiermee kunt u de helderheid van het display op dit home cinema-systeem wijzigen.

- **[100%]**: normale helderheid.
- **[70%]**: gemiddelde helderheid.
- **[40%]**: laagste helderheid.

[OSD-taal]

Hiermee selecteert u de standaardschermtaal.

[Screensaver]

Hiermee kunt u de schermbeveiliging in- of uitschakelen. Dit helpt om het TV-scherm te beschermen tegen schade van te lange weergave van stilstand beeld.

- **[Aan]:** hiermee schakelt u de schermbeveiliging in als het beeld 5 minuten niet wordt gebruikt (bijvoorbeeld als de weergave is onderbroken of beëindigd).
- **[Uit]:** hiermee schakelt u de schermbeveiliging uit.

[Sleeptimer]

Hiermee wordt na de ingestelde tijd automatisch overgeschakeld naar stand-by.

- **[15 min.], [30 min.], [45 min.], [60 min.]:** hiermee selecteert u de tijd waarna het home cinema-systeem overschakelt naar stand-by.
- **[Uit]:** hiermee wordt de sleeptimermodus uitgeschakeld.

[DivX(R)-VOD-code]

Hiermee geeft u de DivX®-registratiecode weer.



Tip

- Voer de DivX-registratiecode van het home cinema-systeem in wanneer u een video huurt of koopt op www.divx.com/vod. De DivX-video's die u huurt of koopt via de DivX® VOD-service (Video On Demand) kunt u alleen afspelen op het apparaat waarop ze zijn geregistreerd.

Audio-instellingen

Audio instellen	
Luidsprekervol	
Luidspr vertr	
HDMI-audio	
CD-upsampling	
Audiosync.	

- 1 Druk op **SETUP**.
↳ Het menu **[Algemene setup]** wordt weergegeven.
- 2 Druk op om **[Audio instellen]** te selecteren en druk vervolgens op .
- 3 Selecteer een optie en druk vervolgens op **OK**.
- 4 Selecteer een instelling en druk vervolgens op **OK**.
 - Druk op **BACK** om terug te gaan naar het vorige menu.
 - Als u het menu wilt afsluiten, drukt u op **SETUP**.



Opmerking

- Raadpleeg de uitleg over bovenstaande opties op de volgende pagina's.

[Luidsprekervol]

Hiermee stelt u het volumenniveau van iedere luidspreker in, om zo de ideale audiobalans te krijgen.



- 1) Als u wilt starten, drukt u op **OK**.
- 2) Selecteer een luidspreker in het menu en druk op om het volumenniveau aan te passen.
- 3) Druk op **OK** om de instellingen te bevestigen en het menu te sluiten.

Opmerking

- Er klinkt een testsignaal vanuit de luidspreker die u aanpast.

[Luidspr vertr]

Hiermee stelt u een vertragingstijd in voor de midden- en achterluidsprekers als deze dichterbij de luisterpositie zijn geplaatst, zodat het geluid van alle luidsprekers de luisterpositie tegelijkertijd bereikt.

- 1) Als u wilt starten, drukt u op **OK**.
- 2) Selecteer een luidspreker in het menu en druk op   om de vertragingstijd in te stellen.
- 3) Druk op **OK** om de instellingen te bevestigen en het menu te sluiten.

Opmerking

- Houd 1 ms aan voor elke 30 cm afstand tussen de luidspreker en de luisterpositie.

[HDMI-audio]

Hiermee wordt de instelling voor HDMI-audio geselecteerd als u dit home cinema-systeem met een HDMI-kabel op de TV aansluit.

- **[Aan]**: hiermee wordt de audio weergegeven via de TV en het luidsprekersysteem. Als het audioformaat op de disc niet wordt ondersteund, wordt het geconverteerd naar tweekanaals geluid (lineair-PCM).
- **[Uit]**: hiermee wordt de audio-uitvoer van de TV uitgeschakeld. Het geluid wordt alleen weergegeven via het luidsprekersysteem.

[CD-upsampling]

Hiermee kunt u een hogere bemonsteringsfrequentie instellen voor uw muziek-CD's en op die manier een betere geluidskwaliteit verkrijgen.

- **[Uit]**: hiermee schakelt u CD-upsampling uit.
- **[88.2kHz (X2)]**: hiermee verdubbelt u de bemonsteringsfrequentie van de CD's.

Opmerking

- CD-upsampling is alleen mogelijk in de stereomodus

[Audiosync.]

Hiermee kunt u de standaardvertragingstijd voor audio-uitvoer instellen wanneer u een videodisc afspeelt.

- 1) Als u wilt starten, drukt u op **OK**.
- 2) Selecteer de vertraging van de luidsprekers in het menu en druk op   om de vertragingstijd in te stellen.
- 3) Druk op **OK** om de instellingen te bevestigen en het menu te sluiten.

Video-instellingen

Video-inst.	
TV-systeem	
TV-scherm	
Volledig scherm	
BEELDINSTELLING	
HDMI instellen	
Geslot. tekst	

- 1 Druk op **SETUP**.
↳ Het menu **[Algemene setup]** wordt weergegeven.
- 2 Druk op **▼** om **[Video-inst.]** te selecteren en druk vervolgens op **▶**.
- 3 Selecteer een optie en druk vervolgens op **OK**.
- 4 Selecteer een instelling en druk vervolgens op **OK**.
 - Druk op **BACK** om terug te gaan naar het vorige menu.
 - Als u het menu wilt afsluiten, drukt u op **SETUP**.



Opmerking

- Raadpleeg de uitleg over bovenstaande opties op de volgende pagina's.

[TV-systeem]

Wijzig deze instelling als de video niet goed wordt weergegeven. Standaard komt deze instelling overeen met de meest gebruikelijke instelling voor TV's in uw land.

- **[PAL]**: voor PAL-TV's.
- **[NTSC]**: voor NTSC-TV's.
- **[Multi]**: voor TV's die compatibel zijn met PAL en NTSC.

[TV-scherm]

Selecteer een van de volgende weergaveformaten:



4:3 Pan Scan (PS)



4:3 Letter Box (LB)



16:9-breedbeeld

- **[4:3 Pan Scan]**: Voor 4:3-beeld. Een volledig beeld waarvan de zijkanten zijn afgekapt.
- **[4:3 Letter Box]**: Voor 4:3-beeld. Breedbeeldweergave met zwarte balken boven- en onderaan in beeld.
- **[16:9-breedbeeld]**: Voor breedbeeld-TV's. Beeldverhouding 16:9.

[Volledig scherm]

Hiermee past u het beeldformaat aan het TV-scherm aan, zodat u discs op volledig scherm kunt bekijken.

- **[Select.]**: hiermee geeft u verschillende soorten volledige schermweergave weer. Druk op **OK** om een geschikt beeldformaat te kiezen dat het best bij het TV-scherm past.
- **[Uit]**: hiermee keert u terug naar de normale schermweergave.

[BEELDINSTELLING]

Hiermee selecteert u voorgeprogrammeerde kleurinstellingen of past u de instellingen aan.

- **[Standaard]**: standaardkleuren.
- **[Helder]**: levendige kleuren.
- **[Zacht]**: warme kleuren.
- **[Persoonlijk]**: hiermee past u de kleurinstelling aan. Stel de helderheid, het contrast, de scherpte/tint en de kleurverzadiging in en druk op **OK**.

[HDMI instellen]

Hiermee wordt de instelling voor HDMI-video geselecteerd als u dit home cinema-systeem met een HDMI-kabel op de TV aansluit.

- **[Breedbeeldformaat]:** hiermee selecteert u het breedbeeldformaat voor het afspelen van de disc.

Optie	Beschrijving
[Superwide]	Het midden van het scherm wordt minder uitgerekt dan de zijkant. Alleen van toepassing op videoresoluties van 720p en hoger.
[4:3 brievenbus]	Het beeld wordt niet uitgerekt. Aan beide zijden van het scherm worden zwarte balken weergegeven.
[Uit]	Het beeld wordt weergegeven volgens het formaat van de disc.



Opmerking

- Deze instelling is alleen beschikbaar als u de instelling **[TV-scherm]** hebt ingesteld op **[16:9-breedbeeld]**.

- **[HDMI-video]:** Hiermee selecteert u de resolutie van de HDMI-video-uitgang die compatibel is met de weergavemogelijkheden van uw TV.

Optie	Beschrijving
[Auto]	Hiermee wordt automatisch de best ondersteunde videoresolutie gedetecteerd en geselecteerd.
[480i], [576i], [480p], [576p], [720p], [1080i], [1080p]	Hiermee selecteert u de beste videoresolutie voor uw TV. Raadpleeg de handleiding van de TV voor meer informatie.



Opmerking

- Als de instelling niet compatibel is met uw TV, wordt er niets op het scherm weergegeven. Wacht 15 seconden zodat het apparaat zich automatisch kan herstellen of schakel als volgt de standaardmodus in: 1) Druk op **▲**. 2) Druk op **◀**. 3) Druk op **ZOOM**.

[Geslot. tekst]

Hiermee kunt u de weergave van ondertiteling in- of uitschakelen.

- **[Aan]:** hiermee geeft u de geluidseffecten weer in de ondertiteling. Alleen van toepassing op discs met meegestuurde ondertitelinggegevens en als uw TV deze functie ondersteunt.
- **[Uit]:** hiermee schakelt u het ondertiteling uit.

Voorkeuren

Opmerking

- Het afspelen van de disc moet worden gestopt voor toegang tot **[Voorkeuren]**.

Voorkeuren	
Audio	
Ondertit	
Diskmenu	
Ouderlijk	
PPC	
MP3/JPEG-weergave	
Wachtwrd	
DivX ondert.	▼

- 1 Druk op **⏏ SETUP**.
↳ Het menu **[Algemene setup]** wordt weergegeven.
- 2 Druk op **▼** om **[Voorkeuren]** te selecteren en druk vervolgens op **▶**.
- 3 Selecteer een optie en druk vervolgens op **OK**.
- 4 Selecteer een instelling en druk vervolgens op **OK**.
 - Druk op **↶ BACK** om terug te gaan naar het vorige menu.
 - Als u het menu wilt afsluiten, drukt u op **⏏ SETUP**.

Opmerking

- Raadpleeg de uitleg over bovenstaande opties op de volgende pagina's.

[Audio]

Hiermee selecteert u de standaardaudiotaal voor het afspelen van discs.

[Ondertit]

Hiermee selecteert u de standaardondertitelingstaal voor het afspelen van discs.

[Diskmenu]

Hiermee selecteert u de taal van het discmenu.

Opmerking

- Als de taal die u hebt ingesteld niet beschikbaar is op de disc, wordt de standaardtaal op de disc gebruikt.
- Bij sommige discs kan alleen via het discmenu een andere gesproken taal of taal voor de ondertiteling worden gekozen.
- Als u een taal wilt selecteren die niet in het menu staat, selecteert u **[Ander]**. Raadpleeg vervolgens de lijst met taalcodes achter in deze handleiding en voer de bijbehorende viercijferige taalcode in.

[Ouderlijk]

Hiermee beperkt u de toegang tot discs die ongeschikt zijn voor kinderen. Dit type discs moet zijn opgenomen met beveiligingsniveaus.

- 1) Druk op **OK**.
- 2) Selecteer een beveiligingsniveau en druk vervolgens op **OK**.
- 3) Druk op **Cijfertoetsen** om het wachtwoord in te voeren.

Opmerking

- Voor discs met een hoger beveiligingsniveau dan u in **[Ouderlijk]** hebt ingesteld, hebt u een wachtwoord nodig om deze te kunnen afspelen.
- Beveiligingsniveaus kunnen per land verschillen. Als u het afspelen van alle discs wilt toestaan, selecteert u **'8'**.
- Op sommige discs staan de beveiligingsniveaus afgedrukt, hoewel ze niet met deze niveaus zijn opgenomen. Deze functie heeft geen effect op dergelijke discs.

Tip

- U kunt uw wachtwoord instellen of wijzigen (zie 'Voorkeuren' > **[Wachtwrd]**).

[PPC]

Hiermee wordt het inhoudsmenu van VCD's/ SVCD's met PBC-functie (Playback Control) in- of uitgeschakeld.

- **[Aan]:** hiermee wordt er een indexmenu weergegeven wanneer u een disc plaatst om af te spelen.
- **[Uit]:** hiermee slaat u dit menu over en begint u met het afspelen vanaf de eerste titel.

[MP3/JPEG-weergave]

Hiermee selecteert u weergave van de mappen of weergave van alle bestanden.

- **[Mappen weergeven]:** hiermee geeft u de mappen met MP3/WMA-bestanden weer.
- **[Bestanden weergeven]:** hiermee geeft u alle bestanden weer.

[Wachtwrd]

Hiermee kunt u het wachtwoord voor vergrendelde discs instellen of wijzigen en beveiligde DVD's afspelen.

Wachtw wijzigen	
Oud wachtwrd	<input type="text"/>
Nieuw wchtw.	<input type="text"/>
Wachtwrd bevestigen	<input type="text"/>
	<input type="button" value="OK"/>

- 1) Druk op de **Cijfertoetsen** om '136900' of het laatst ingestelde wachtwoord in het veld **[Oud wachtwrd]** in te voeren.
- 2) Voer het nieuwe wachtwoord in het veld **[Nieuw wchtw.]** in.
- 3) Voer het nieuwe wachtwoord nogmaals in het veld **[Wachtwrd bevestigen]** in.
- 4) Druk op **OK** om het menu af te sluiten.

Opmerking

- Als u het wachtwoord vergeet, voert u '136900' in voordat u een nieuw wachtwoord instelt.

[DivX ondert.]

Hiermee selecteert u een tekenset die DivX-ondertiteling ondersteunt.

[Standaard]	Engels, Iers, Deens, Ests, Fins, Frans, Duits, Italiaans, Portugees, Luxemburgs, Noors (Bokmål en Nynorsk), Spaans, Zweeds, Turks
[Cent. Eur.]	Pools, Tsjechisch, Slowaaks, Albanees, Hongaars, Sloveens, Kroatisch, Servisch (Latijns schrift), Roemeens
[Cyrillisch]	Wit-Russisch, Bulgaars, Oekraïens, Macedonisch, Russisch, Servisch
[Grieks]	Grieks
[Hebrws]	Hebreeuws
[Chinees(Simp)]	Chinees (vereenvoudigd)
[Kor.]	Koreaans

Opmerking

- Controleer of het ondertitelingsbestand exact dezelfde naam heeft als het filmbestand. Als de bestandsnaam van de film bijvoorbeeld "Film.avi" is, dient de naam van het tekstbestand "Film.sub" of "Film.srt" te zijn.

[Versie-info]

Hiermee geeft u de softwareversie van dit home cinema-systeem weer.

Tip

- U hebt deze informatie nodig wanneer u wilt weten of de nieuwste softwareversie, die u op de Philips-website kunt downloaden en op het home cinema-systeem kunt installeren, beschikbaar is.

[Standaard]

Hiermee zet u alle instellingen van dit home cinema-systeem terug naar de fabrieksinstellingen, behalve de instellingen voor **[Diskvergr.]**, **[Wachtwrd]** en **[Ouderlijk]**.

9 Extra informatie

Software bijwerken

Als u wilt controleren of er nieuwe updates zijn, vergelijkt u de huidige softwareversie van uw home cinema-systeem met de nieuwste softwareversie (indien beschikbaar) op de website van Philips.

Voorkeuren	
Diskmenu ▲	
Ouderlijk	
PPC	
MP3/JPEG-weergave	
Wachtwrd	
DivX ondert.	
Versie-info	
Standaard	

- 1 Druk op **⏏** **SETUP**.
- 2 Selecteer **[Voorkeuren]** > **[Versie-info]** en druk vervolgens op **OK**.
- 3 Noteer het versienummer en druk op **⏏** **SETUP** om het menu te sluiten.
- 4 Ga naar www.philips.com/support om te controleren of er een nieuwe softwareversie beschikbaar is voor dit home cinema-systeem.
- 5 Als de nieuwste softwareversie hoger is dan de softwareversie van dit home cinema-systeem, download dan de software en sla deze op een CD-R of USB-flashdrive op.
- 6 Plaats de CD-R of de USB-flashdrive in het home cinema-systeem.
- 7 Druk op **DISC** of **USB** en volg de instructies op de TV om de update te bevestigen.
 - ↳ Als de software-update is voltooid, schakelt dit home cinema-systeem automatisch over naar stand-by.

Opmerking

- Verwijder de CD-R of USB niet wanneer de software-update wordt uitgevoerd.

- 8 Verwijder het netsnoer enkele seconden en sluit het vervolgens weer aan om het systeem opnieuw op te starten.

Verzorging

Let op

- Gebruik nooit oplossingsmiddelen zoals benzeen, thinner, reinigingsmiddelen of antistatische sprays voor discs.

Discs reinigen

Gebruik een microvezeldoek om de disc te reinigen en wrijf hierbij in een rechte lijn vanuit het midden naar de buitenkant.

Scherm van het apparaat schoonmaken

Gebruik een microvezeldoek om het scherm schoon te maken.

10 Specificaties



Opmerking

- Specificaties en ontwerp kunnen zonder kennisgeving vooraf worden gewijzigd.

Afspeelbare mediatypen

- DVD-video, DVD+R/+RW, DVD-R/-RW, DVD+R DL, CD-R/CD-RW, audio-CD, video-CD/SVCD, Picture CD, MP3-CD, WMA-CD, DivX-CD, USB-flashdrive

Versterker

- Totaal uitgangsvermogen:
 - Home cinema-modus: 1000 W (6 x 167)
- Frequentierespons: 40 Hz ~ 20 kHz
- Signaal-ruisverhouding: > 60 dB (Klasse A)
- Invoerspecificaties:
 - AUX: 400 mV
 - SCART TO TV: 250 mV
 - MP3 LINK: 250 mV

Disc

- Lasertype: halfgeleider
- Discdoorsnede: 12 cm/8 cm
- Videodecodering: MPEG1/MPEG2/DivX/DivX Ultra
- Video DAC: 12-bits, 108 MHz
- Signaalsysteem: PAL/NTSC
- Video S/N: 56 dB
- Audio DAC: 24-bits, 96 kHz
- Frequentierespons:
 - 4 Hz - 20 kHz (44,1 kHz)
 - 4 Hz - 22 kHz (48 kHz)
 - 4 Hz - 44 kHz (96 kHz)
- PCM: IEC 60958
- Dolby Digital: IEC 60958, IEC 61937
- DTS: IEC 60958, IEC 61937

Radio

- Frequentiebereik: FM 87,5 - 108 MHz (50 kHz)
- 26 dB rustwerkpunt: FM 22 dB
- MF-onderdrukking: FM 60 dB
- Signaal-ruisverhouding: FM 50 dB
- Harmonische vervorming: FM 3%
- Frequentierespons: FM 180 Hz - 10 kHz/±6 dB
- Stereoscheiding: FM 26 dB (1 kHz)
- Stereodrempel: FM 29 dB

USB

- Compatibiliteit: snelle USB (2.0)
- Klasseondersteuning: UMS (USB Mass Storage Class)
- Bestandssysteem: FAT12, FAT16, FAT32

Het apparaat

- Voeding: 220 - 240 V, ~50 Hz
- Stroomverbruik: 180 W
- Stroomverbruik in stand-by: < 1 W
- Afmetingen (b x h x d): 360 x 57 x 331 (mm)
- Gewicht: 3,01 kg

Luidsprekers

- Systeem: volledig satellietbereik
- Luidsprekerimpedantie: 4 ohm (midden), 4 ohm (voor/achter)
- Luidsprekerdrivers:
 - Midden/voor/achter: 3 inch volledig bereik
- Frequentierespons: 150 Hz ~ 20 kHz
- Afmetingen (b x h x d):
 - Midden: 244 x 103 x 74 (mm)
 - Voor/achter: 262 x 1199 x 264 (mm)
- Gewicht:
 - Midden: 0,79 kg
 - Voor: 3,45 kg
 - Achter: 3,38 kg

Subwoofer

- Impedantie: 4 ohm
- Luidsprekerdrivers: 165mm-woofer (6,5 inch)
- Frequentierespons: 40 Hz ~ 150 Hz
- Afmetingen (b x h x d): 163 x 363 x 369 (mm)
- Gewicht: 4,7 kg

Specificaties van de laser

- Type: halfgeleidende laser GaAlAs (CD)
- Golflengte: 645 - 665 nm (DVD), 770 - 800 nm (CD)
- Uitgangsvermogen: 6 mW (DVD), 7 mW (VCD/CD)
- Bundeldivergentie: 60 graden.

11 Problemen oplossen



Waarschuwing

- Risico van een elektrische schok. Verwijder de behuizing van het product nooit.

Probeer het product nooit zelf te repareren. Hierdoor wordt de garantie ongeldig. Als u problemen hebt bij het gebruik van dit product, controleer dan het volgende voordat u om service vraagt. Als het probleem zich nog steeds voordoet, registreer dan uw product voor ondersteuning op www.philips.com/welcome.

Als u contact opneemt met Philips, wordt u gevraagd om het model- en serienummer van dit product. Het model- en serienummer bevinden zich op de achterkant of onderkant van uw product. Noteer de nummers hier:
Modelnummer _____
Serienummer _____

Apparaat

De knoppen op het apparaat werken niet.

- Haal de stekker van dit product enkele minuten uit het stopcontact en steek de stekker er weer in.

Beeld

Geen beeld.

- Raadpleeg de handleiding van uw TV om het juiste video-invoerkanaal te selecteren. Wijzig het TV-kanaal totdat u het DVD-scherm ziet.
- Druk op **DISC**.
- Als u de instelling **[TV-systeem]** hebt gewijzigd, dient u de standaardmodus in te schakelen: 1) Druk op **▲** om het discstation te openen. 2) Druk op **◀**. 3) Druk op **SUBTITLE**.

Er is geen beeld via de HDMI-aansluiting.

- Controleer of de HDMI-kabel goed werkt. Sluit een nieuwe HDMI-kabel aan.
- Als dit gebeurt wanneer u de HDMI-videoresolutie wijzigt, moet u de standaardmodus inschakelen: 1) Druk op **▲**. 2) Druk op **◀**. 3) Druk op **ZOOM**.

Geluid

Geen geluid.

- Controleer of de audiokabels zijn aangesloten en selecteer de juiste ingangsbron (bijvoorbeeld **AUDIO SOURCE, USB**) voor het apparaat waarvan u wilt afspelen.

Er is geen geluid via de HDMI-aansluiting.

- Als het aangesloten apparaat niet compatibel is met HDCP of alleen compatibel is met DVI, kan er geen geluid worden doorgegeven via een HDMI-aansluiting. Gebruik een analoge of digitale audioverbinding.
- Controleer of de instelling [**HDMI-audio**] is ingeschakeld.

Er wordt geen geluid weergegeven bij het TV-programma.

- Sluit een audiokabel aan op de AUDIO-ingang van dit home cinema-systeem en op de AUDIO-uitgang van uw TV. Druk vervolgens herhaaldelijk op **AUDIO SOURCE** om de overeenkomstige audio-invoerbron te selecteren.

Er komt geen Surround Sound uit de luidsprekers.

- Druk op **SURR** om een juiste Surround Sound-instelling te selecteren.
- Als het home cinema-systeem DTS-weergave ondersteunt, drukt u op **AUDIO SYNC** om een andere audiotrack te selecteren.
- Zorg ervoor dat wat u afspeelt is opgenomen of wordt uitgezonden met Surround-geluid (Dolby Digital enz.). Geluid kan niet worden doorgegeven via een HDMI-verbinding als het aangesloten apparaat niet compatibel is met HDCP of alleen compatibel is met DVI. Breng een analoge of digitale audioverbinding tot stand.

Afspelen

DivX-videobestanden kunnen niet worden afgespeeld.

- Controleer of het DivX-bestand met de DivX-encoder is gecodeerd in 'Home Cinema Profile'.
- Zorg ervoor dat het DivX-videobestand volledig is.

De beeldverhouding van het scherm komt niet overeen met de scherminstelling van uw TV.

- De beeldverhouding is vastgelegd op de disc.

De DivX-ondertiteling wordt niet goed weergegeven.

- Zorg ervoor dat de naam van het ondertitelingsbestand overeenkomt met de naam van de film.
- Selecteer de juiste tekenset: 1) Druk op **⏏ SETUP**. 2) Selecteer [**Voorkeuren**] en druk vervolgens op **▶**. 3) Selecteer [**DivX ondert.**] en druk vervolgens op **OK**. 4) Selecteer de tekenset die de ondertiteling ondersteunt.

De inhoud van de USB-flashdrive kan niet worden gelezen.

- Het formaat van de USB-flashdrive is niet compatibel met dit home cinema-systeem.
- De drive is geformatteerd met een ander bestandssysteem dat niet wordt ondersteund door dit apparaat (bijvoorbeeld NTFS).
- Het maximaal ondersteunde formaat van het geheugen is 160 GB.

12 Verklarende woordenlijst

D

DivX-video

DivX® is een digitale video-indeling die door DivX, Inc. is ontwikkeld. Dit is een officieel DivX-gecertificeerd apparaat dat DivX-video's afspeelt. Ga naar www.divx.com voor meer informatie en softwareprogramma's waarmee u uw bestanden kunt omzetten naar DivX-video's.

DivX Video-On-Demand

Dit DivX®-gecertificeerde apparaat moet zijn geregistreerd om DivX Video-on-Demand (VOD) te kunnen afspelen. Zoek het gedeelte over DivX VOD op in het instellingenmenu van uw apparaat om de registratiecode te genereren. Ga naar vod.divx.com met deze code bij de hand om het registratieproces te voltooien en om meer te lezen over DivX-video.

Dolby Digital

Een surround-geluidssysteem ontwikkeld door Dolby Laboratories dat tot zes kanalen digitale audio bevat (vooraan links en rechts, surround links en rechts, centrum- en subwoofer).

H

HDCP

High-bandwidth Digital Content Protection. Dit is een specificatie die een veilige transmissie biedt van digitale inhoud tussen verschillende apparaten (om onbevoegde auteursrechten te voorkomen).

HDMI

High-Definition Multimedia Interface (HDMI) is een ultrasnelle digitale interface die niet-gecomprimeerde High Definition-video en digitaal meerkanaals geluid kan overbrengen. Het levert een kwalitatief hoogstaand beeld en geluid op, volledig geruisloos. HDMI is volledig compatibel met DVI.

Door de HDMI-standaard is er geen video- of geluidsuitvoer mogelijk wanneer u HDMI- of DVI-producten zonder HDCP (High-bandwidth Digital Content Protection) aansluit.

J

JPEG

Het algemene formaat voor foto's. Een systeem voor het comprimeren van foto's dat is ontwikkeld door de Joint Photographic Expert Group. De bestanden worden door de compressie aanzienlijk kleiner zonder merkbaar verlies van kwaliteit. Bestanden zijn te herkennen aan de extensie ".jpg" of ".jpeg".

M

MP3

Een bestandsindeling met een comprimeersysteem voor geluidsdata. MP3 is de afkorting voor Motion Picture Experts Group 1 (of MPEG-1) Audio Layer 3. Met MP3-formaat kan één CD-R of CD-RW ongeveer 10 keer meer gegevens opslaan dan een gewone CD.

MPEG

Motion Picture Experts Group. Een verzameling compressiesystemen voor digitale audio en video.

P

PBC

Playback Control. Een systeem waarbij u navigeert door een Video CD/Super VCD met menu's op het scherm die op de schijf worden opgenomen. U kunt genieten van interactieve playback en zoekopdrachten uitvoeren.

PCM

Pulse Code Modulation. Een systeem voor het coderen van digitale audio.

W

WMA

Windows Media™ Audio. Verwijst naar een technologie voor geluidscompressie die is ontwikkeld door Microsoft Corporation. WMA-gegevens kunnen worden gecodeerd met Windows Media player versie 9 of Windows Media player voor Windows XP. De bestanden worden herkend door hun extensie '.wma.'

WMV

Windows Media Video. Verwijst naar een videocompressietechnologie ontwikkeld door Microsoft Corporation. WMV-inhoud kan worden gecodeerd met behulp van Windows Media® Encoder 9 series. Bestanden worden herkend door hun extensie '.wmv'.