

MP3-CD Player / FM Tuner

EXP7361

User manual
Manuel d'utilisation
Manual del usuario
Gebruikershandleidingen



PHILIPS

MP3-CD Player / FM Tuner

Meet Philips at the Internet
<http://www.philips.com>

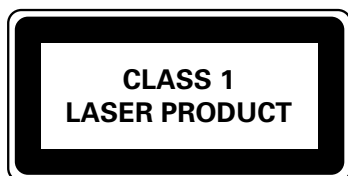

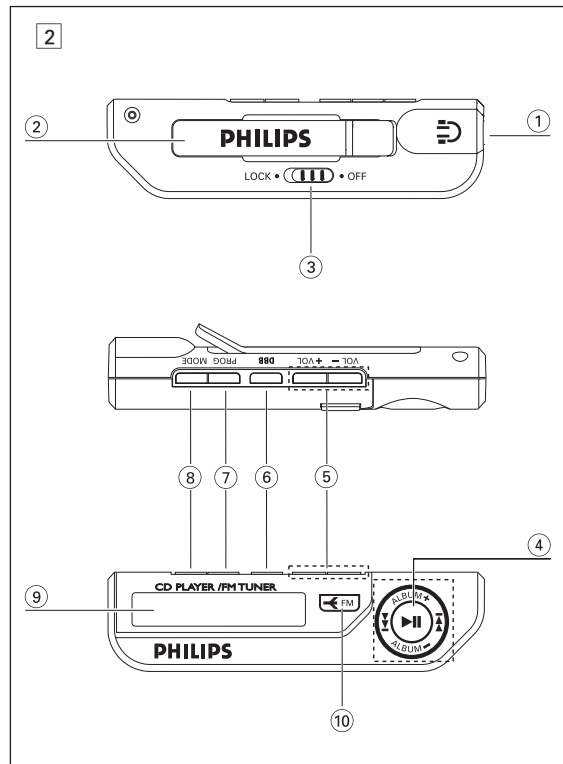
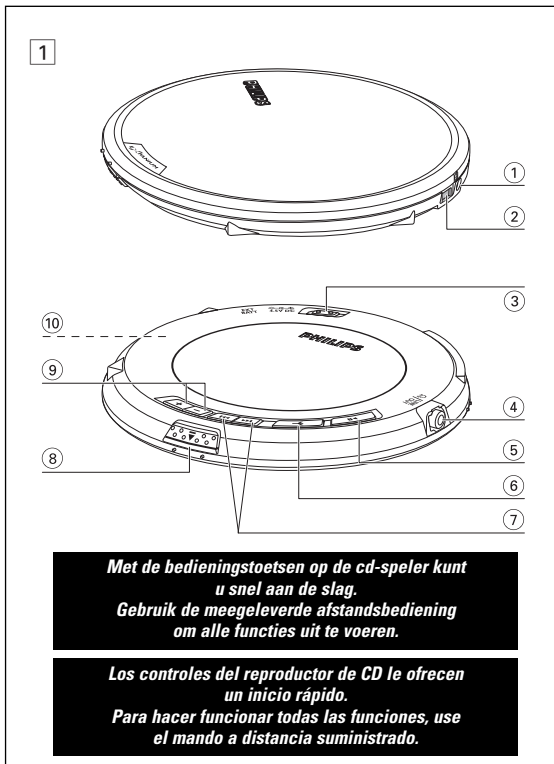

ENCENDIDO RAPIDO

SNELSTART

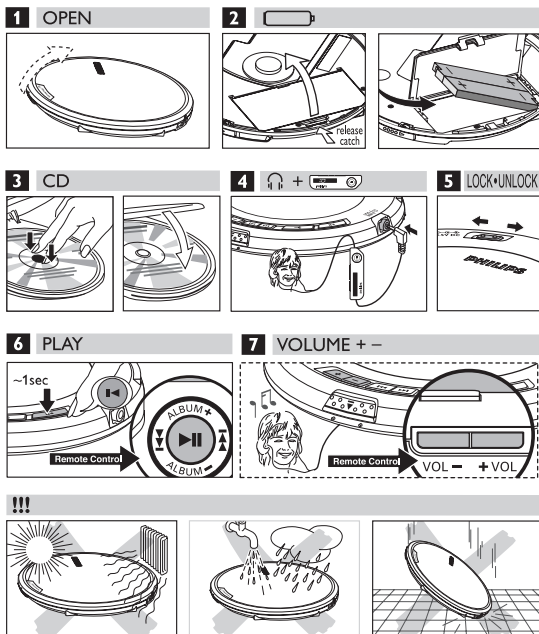

Nederlands

BEDIENINGSTOETSEN

BEDIENINGSTOETSEN, (zie afbeelding 1)

- ① 4.5V DC ingang voor AC/DC voedingsadapter
- ② EXT BATT ingang voor externe batterijvoeding
- ③ LOCK • UNLOCK... vergrendelt/ ontgrendelt alle toetsen van het apparaat;
- ④ ↻ /LINE OUT sluit de afstandsbediening hierop aan en uw hoofdtelefoon op de afstandsbediening.
- ⑤ ►|| schakelt de speler in, start of pauzeert het afspelen van een cd; stopt het afspelen van een cd, wist een programma of schakelt de speler uit. Houd ►|| gedurende 2 seconden ingedrukt om de stopmodus binnen te gaan.
- ⑥ ◀ schakelt het radiotoestel aan/ uit.
- ⑦ ◀◀ / ▶▶ springt en zoekt nummers achteruit/ vooruit (FM) hiermee wordt op zenders afgestemd
- ⑧ •• ▲ •• opent het cd-deksel
- ⑨ VOLUME +, - volume harder/ volume zachter
- ⑩ **vak voor herlaadbare batterijen** in de cd-speler.

De model- & serienummers zijn in het batterijenvak aangeduid.

Meegeleverde accessoires:

- 1 x hoofdtelefoon, HE570
- 2 x oplaadbare batterijen, AY3365
- 1 x externe batterijcassette, AY3380
- 1 x afstandsbediening, AY3786
- 1 x CD-ROM met gratis Musicmatch Jukebox software
- 1 x draagtas, AY3268

CD-SPELER EN OMGANG MET DE CD,

- Raak de lens (A) van de CD-speler niet aan.
- Stel de speler, de batterijen of CD's niet bloot aan vocht, regen, zand of bovenmatige hitte (veroorzaakt door verwarmingstoestellen of direct zonlicht).
- U kunt de CD-speler met een zacht, een beetje vochtig gemaakt, pluisvrij doekje reinigen. Gebruik geen reinigingsproducten, deze kunnen corrosie veroorzaken.
- Om de CD te reinigen, veegt u met een zacht, pluisvrij doekje in een rechte lijn van het midden naar de rand. Een reinigingsproduct kan de disk beschadigen! Schrijf nooit op een CD en plak er geen stickers op.
- De lens kan beslaan als de speler plotseling van een koude naar een warme omgeving wordt gebracht. Dan is het afspelen van CD's onmogelijk. Laat de CD-speler in een warme omgeving staan tot het vocht verdampt is.
- Ingeschakelde mobiele telefoons in de omgeving van de CD-speler kunnen storingen veroorzaken.
- Laat de speler niet vallen, dit kan schade veroorzaken.

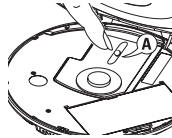

Hoofdtelefoon HE570, LINE OUT

- Sluit de afstandsbediening aan op de ↻/LINE OUT-ingang van de speler en uw hoofdtelefoon op de afstandsbediening.
- ↻/LINE OUT kan ook gebruikt worden om de speler aan te sluiten op uw hifi-systeem (met een signaal-abel) of autoradio (met een cassette adapter of signaal-abel). In beide gevallen moet het volume van de speler op 8 worden ingesteld.



BELANGRIJK!

Gehoorscherming: luister met een normaal volume. het gebruik van een hoofdtelefoon bij een hoog volume kan leiden tot gehoorbeschadiging.

Verkeersveiligheid: gebruik geen hoofdtelefoon tijdens het autorijden of fietsen, omdat hierdoor ongelukken kunnen worden veroorzaakt.

AFSTANDSBEDIENING AY3786

BEDIENINGSTOETSEN, (zie afbeelding 2)

- ①  hoofdtelefooningang 3,5 mm
- ② **Clip**
- ③ **LOCK•OFF** vergrendelt/ ontgrendelt alle toetsen van de afstandsbediening.
- ④ ◀◀ / ▶▶ springt en zoekt nummers achteruit/ vooruit (FM) hiermee wordt op zenders afgestemd
- ▶|| schakelt de speler in, start of pauzeert het afspelen van een cd; stopt het afspelen van een cd, wist een programma of schakelt de speler uit. Houd ▶|| gedurende 2 seconden ingedrukt om de stopmodus binnen te gaan.
- ALBUM + / -** enkel voor MP3 / WMA-CD:
 - selecteert de vorige of volgende album
 - om achter- of vooruit te verspringen
- ⑤ **VOLUME +/-** stelt het volume in
- ⑥ **DBB** schakelt de lagetonenversterking aan en uit
- ⑦ **PROG** – programmeert tracks;
– programmeert FM-geheugenzenders.
- ⑧ **MODE** kiest de verschillende afspelmogelijkheden
Voor het selecteren en binnengaan van de displayfunctie houdt u MODE 3 secondenlang ingedrukt.
- ⑨ Display
- ⑩ **FM** schakelt de radio aan/ uit.

Gebruik van de afstandsbediening

Met de afstandsbediening kunt u alle functies van de speler uitvoeren.

- 1 **Sluit de afstandsbediening stevig aan op p/ LINE OUT van het toestel.**
- 2 **Sluit de hoofdtelefoon stevig aan op de ingang van de afstandsbediening.**
- 3 Houd op de afstandsbediening ▶|| gedurende 2 seconden ingedrukt om het toestel in te schakelen en het afspelen te starten.
→ de weergave begint en het tracknummer wordt op de display aangegeven voor cd-audio. Voor MP3/ WMA cd's wordt de bestandsnaam aangegeven.
- 4 Stel het volume en geluid in op de speler en uw afstandsbediening.

 **Nuttige info:** Vervang de batterijen zodra  wordt weergegeven. De displayverlichting gaat alleen branden wanneer u de bedieningstoetsen van de afstandsbediening gebruikt.

INFORMATIE OVER MP3/ WMA

MP3/ WMA-muziekbestanden

De techniek voor muziekcompressie MP3 (MPEG Audio Layer 3) en WMA (Windows Media Audio) verkleint de digitale gegevens van een audio-cd aanzienlijk, terwijl het geluid van cd-kwaliteit blijft. Met MP3/ WMA kunt u op een enkele cd-rom tot 10 uur muziek van cd-kwaliteit opnemen.

Hoe krijgt u muziekbestanden

U kunt legale muziekbestanden van het internet naar de harde schijf van uw computer downloaden of ze van uw eigen audio-cd's maken. Plaats hiertoe een audio-cd in de cd-romdrive van uw computer en converteer de muziek met daarvoor geschikte codeersoftware. Voor een goede geluidskwaliteit wordt bij MP3 muziekbestanden een bitsnelheid van 128 kbps of hoger aanbevolen, en 96 kbps voor WMA-bestanden.

Hoe maakt u een cd-rom met MP3/ WMA-bestanden

Brand met behulp van een cd-brander de muziekbestanden van de harde schijf van uw computer op een CDR of CDRW. Voor meer informatie over het creëren van eigen MP3-cd's kunt u de meegeleverde EXPANUM cd-rom (de gratis software van **MUSICMATCH Jukebox**) raadplegen.

Nuttige info:

- Zorg dat de bestandsnamen van de MP3-bestanden eindigen op .mp3 en WMA-bestanden eindigen op .wma.
- Totaal aantal muziekbestanden en albums: ongeveer 500
- Gelieve voor meer informatie over het creëren van muziekbestanden de gratis software van **MUSICMATCH Jukebox** op de meegeleverde cd-rom te raadplegen.
- Controleer of uw WMA-bestanden niet beveiligd zijn.

Windows Media Audio® is een geregistreerd handelsmerk van Microsoft Corporation.

MUSICMATCH Jukebox® is een geregistreerd handelsmerk van Musicmatch, Inc.

Alle gebruikte handelsmerken zijn eigendom van hun respectieve eigenaars.

BATTERIJEN

(meegeleverd of als optie verkrijgbaar)

Met deze speler kunt u naar keuze de volgende batterijen gebruiken:

- ◆ normale batterijen type **LR6, UM3** of **AA** of
- ◆ alkaline batterijen type **LR6, UM3** of **AA** (bij voorkeur Philips).
- PHILIPS oplaadbare batterijen, type AY3365

Nuttige info:

- Oude en nieuwe of verschillende types van batterijen mogen niet met elkaar worden gecombineerd. Verwijder de batterijen als ze leeg zijn of als de speler lange tijd niet wordt gebruikt.
- Verwijder batterijen in de aangegeven volgorde (①, ②, ③) als ze leeg zijn of als de speler langere tijd niet gebruikt wordt.
- ◆ Alleen voor batterijcassette

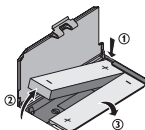





Plaatsen van de batterijen

- 1 Druk op **••▲••** om het CD-deksel te openen.
- 2 Open het batterijvak (in de cd-speler) en zet 2 stuks herlaadbare batterijen van het type AY3365 van PHILIPS in.

Batterijssymbool

De capaciteit van uw batterijen wordt in het display van de afstandsbediening getoond.

-  Batterij vol
-  Batterij tweederde vol
-  Batterij eenderde vol
-  Batterij zwak of leeg. Als de batterij zwak is, knippert  en klinkt er een herhaalde pieptoon.

Batterijen bevatten chemische stoffen en dienen dus op verantwoorde wijze afgevoerd te worden.

GEBRUIK VAN DE EXTERNE BATTERIJCASSETTE

(AA batterijen niet bijgeleverd)

Met de externe batterijcassette kunt u:

- de afspeeltijd verlengen door volledig opgeladen oplaadbare batterijen gelijktijdig met nieuwe AA alkaline batterijen te gebruiken.
- beschikken over een handige noodstroomvoorziening als uw oplaadbare batterijen leeg zijn. Bedien het toestel dan met slechts 2 x AA batterijen.

- 1 Druk op **PUSH/ OPEN** om de batterijcassette te openen en neem het cassettedeksel af zoals aangegeven.
- 2 Leg 2 alkaline batterijen, type AA/ LR6/ UM3 in met de juiste polariteit en breng het cassettedeksel weer aan.
- 3 Sluit de batterijcassette aan op de EXT BATT-ingang van het toestel.

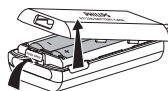



Nuttige info:

- Voorkom bij gebruik van de externe batterijcassette dat de speler schokt en de cassette slingert. Plotselinge bewegingen kunnen schade toebrengen aan de externe batterijaansluiting en gevaar opleveren.
- Deze speler bevat een motormechanisme dat de levensduur van de batterijen verlengt door de draaisnelheid van de motor te variëren. Het geluid van de motor kan toenemen als de snelheid wijzigt. Als dit geluid u stoort, gebruik dan de AC-adapter om de speler van stroom te voorzien. De draaisnelheid van de motor wijzigt niet bij bediening op netvoeding.

Opladen van de ECO-PLUS NiMH batterijen in de speler

Opladen gaat alleen bij spelers met meegeleverde oplaadbare ECO-PLUS NiMH batterijen AY3365.

- 1 Leg de oplaadbare ECO-PLUS NiMH batterij AY3365 in.
- 2 Sluit de netadapter aan op de 4.5V DC ingang van de speler en vervolgens op het stopcontact.
 -  Charging verschijnt kort en gaat dan pulseren.
- Het opladen stopt na maximaal 7 uur of als u het afspeelen start.
- 3 Als de batterij volledig opgeladen is, verschijnt  en **Batt Full** in het display.

Nuttige info:

- Het is normaal dat de batterijen tijdens het opladen warm worden.
- Als de batterijen te warm worden, zal het opladen worden onderbroken gedurende ongeveer 30 minuten en wordt **Hot** weergegeven.
- Om een behoorlijke oplading in de speler te waarborgen, moet u ervoor zorgen dat de contacten schoon zijn en dat u uitsluitend de ECO-PLUS NiMH batterijen AY3365 gebruikt.

Omgaan met de oplaadbare ECO-PLUS NiMH batterij

- Het opladen van reeds opgeladen of half opgeladen batterijen verkort de levensduur. Daarom adviseren wij u de oplaadbare ECO-PLUS NiMH batterij te gebruiken tot hij volledig leeg is voordat u hem oplaadt.
- Om een kortsluiting te vermijden, mogen de batterijen niet met metalen voorwerpen in aanraking komen.
- Als de batterijen snel uitgeput raken na het opladen, zijn de contacten vuil of hebben ze het einde van hun levensduur bereikt.

NET-ADAPTER

(meegeleverd of als optie verkrijgbaar)

Voor de beste weergavekwaliteit sluit u uw apparaat aan op gelijkstroom/ wisselstroom. Gebruik alleen de AY3170 adapter (4,5 V/300 mA gelijkstroom, positieve pool op de middelste stift). Alle andere producten kunnen de speler beschadigen.



- 1 Zorg ervoor dat de plaatselijke netspanning met de spanning van de net-adapter overeenstemt.
- 2 Sluit de net-adapter op de 4.5V DC gelijkstroombus van de speler en op de muurcontactdoos aan.

Nuttige info: Koppel de adapter steeds los als u deze niet gebruikt.

batterij

De weergaveduur van 2 alkaline herlaadbare batterijen van het type AA en/ of herlaadbare batterijen van het type AY3365 bedraagt in normale omstandigheden:

	Audio-cd	MP3/ WMA	FM-tuner
2 x AA alkaline + Ni-MH	65 uur	102 uur	108 uur
2 x AA alkaline, stroombesparingsmodus	46 uur	70 uur	73 uur
2 x Ni-MH, stroombesparingsmodus	20 uur	30 uur	30 uur

EEN DISK AFSPLEN

Dit toestel is geschikt voor het afspelen van

- alle voorbespeelde audio-cd's
- alle afgeronde audio-CDR's en CDRW's
- WMA/MP3-cd's (cd-roms met WMA/MP3-bestanden)

1 Druk op de schuifschakelaar ●●▲●● om het cd-deksel te openen.



2 Leg een disk in, met de bedrukte kant naar boven, en druk voorzichtig op het midden van de disk tot hij over de naaf valt. Druk het deksel dicht.



3 Druk op ►► om het afspelen te starten.

→ "Reading CD" wordt weergegeven. Het afspelen begint. Het soort nummer (CD of MP3), het huidige nummer en de verstreken speelduur worden weergegeven. Bij een MP3-nummer wordt ook het albumnummer weergegeven en is de bestandsnaam tweemaal te lezen.

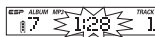

4 Druk kort op ►► om de weergave te onderbreken.

→ De tijd waarop de weergave werd onderbroken knippert op de display.

5 Druk opnieuw kort op ►► om de weergave van MP3/WMA-cd's te hervatten.

→ De display geeft de geselecteerde displaymodus aan, of de [Filename]

6 Houd ►► gedurende 2-3 seconden ingedrukt om de weergave te stoppen.

→ Het totaal aantal nummers, de soorten nummers (CD, WMA, MP3), het aantal albums op een MP3-cd en de totale speelduur (alleen van een audiodisk) worden weergegeven.

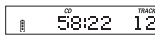

EEN DISK AFSPLEN

7 Houd ►► nogmaals gedurende 2-3 seconden ingedrukt om de cd-speler uit te schakelen.

8 Neem de disk uit door hem bij de rand vast te houden en naar boven te trekken terwijl u de naaf voorzichtig indrukt.

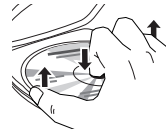

✓ Nuttige info:

- Nadat ►► is ingedrukt kan het enige tijd duren voordat het eerste MP3/WMA-nummer wordt afgespeeld.
- De speler is geprogrammeerd om de weergave automatisch te hervatten vanaf het exacte punt waar hij laatst werd uitgeschakeld.
- Als een CD-Rewritable (CD-R) of een CD-Recordable (CD-RW) niet behoorlijk is opgenomen, wordt Unfinalized CD weergegeven. In dit geval gebruikt u FINALIZE op uw CD-recorder om de opname te beëindigen.
- Als u een CD-Rewritable (CD-RW) wilt afspelen, duurt het 3-5 seconden voordat de geluidswaergave begint na het indrukken van ►►.
- De weergave stopt als u het CD-deksel opent.
- Terwijl de cd-weergave tijdelijk is onderbroken knippert de verstreken weerduur op de display.

VOLUME, BEEP, DBB

VOLUME

Volumeregeling

Stel het volume in met behulp van VOLUME +/- (harder of zachter).



DBB

Lagetoneninstelling (alleen afstandsbediening)

1 Druk een of meer keren op DBB om de opties voor lagetonenversterking te kiezen:

→ **DBB 1** matige lagetonenversterking is geactiveerd.

→ **DBB 12** krachtige lagetonenversterking is geactiveerd.

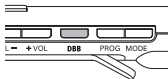

2 Druk nogmaals op DBB om de opties voor lagetonenversterking uit te schakelen.

→ **DBB 1** of **DBB 12** verdwijnt.

BEEP

Akoestische terugkoppeling (alleen afstandsbediening)

Akoestische terugkoppeling is een pieptoon die te horen is als er knoppen op het toestel worden ingedrukt. Ook als het toestel op pauze staat of de batterij zwak is, klinkt de pieptoon met tussenpozen.

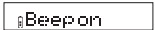

1 Houd DBB gedurende 2 seconden ingedrukt om de pieptoon in of uit te schakelen:

→ **Beep on** wordt weergegeven: De pieptoon is ingeschakeld.

→ **Beep off** wordt weergegeven: De pieptoon is uitgeschakeld.

VOORZIENINGEN

Kiezen en zoeken op alle disks

Een nummer kiezen tijdens het afspelen

- Druk een of meer keer kort op ◀◀ of ▶▶ om naar het begin van het huidige, vorige of volgende nummer te springen.
- Het afspelen vervolgt met het gekozen nummer.



Zoeken naar een passage tijdens het afspelen

1 Houd ◀◀ of ▶▶ ingedrukt om achteruit of vooruit naar een bepaalde passage te zoeken.

→ Het zoeken begint en het afspelen vervolgt op laag volume. Voor audio-nummers versnelt het zoeken na 2 seconden.

2 Laat de toets bij de gewenste passage los.

→ Het afspelen wordt normaal vervolgd.

✓ **Nuttige info:** Tijdens of bij het afspelen van uw favorieten is zoeken alleen binnen het huidige nummer mogelijk.

Kiezen op MP3-cd's

Een album kiezen tijdens het afspelen

- Druk een of meer keer kort op ALBUM +/- om naar het eerste nummer van het huidige, vorige of volgende album te springen.
- Het eerste nummer van het gekozen album wordt afgespeeld.



Een nummer kiezen tijdens het afspelen

1 Houd ALBUM +/- ingedrukt om snel naar vorige of volgende MP3-nummers te springen.

→ Het springen start en versnelt na 5 seconden.

2 Laat de toets bij het gewenste nummer los.

→ Het afspelen vervolgt met het gekozen nummer.

✓ **Nuttige info:** Gebruik ◀◀ of ▶▶ om met lage snelheid van nummer naar nummer te springen.

VOORZIENINGEN

(alleen afstandsbediening)

1 Druk tijdens het afspelen telkens op **MODE** om te kiezen tussen:

- Eenmalige weergave van album in willekeurige volgorde (enkel voor MP3/ WMA)
- Eenmalige weergave van alle tracks op een disk in willekeurige volgorde (MP3/ WMA/ CDDA)
- Herhaalde weergave van album in willekeurige volgorde (MP3 / WMA)
- Herhaalde weergave van alle tracks op een disk in willekeurige volgorde (MP3 / WMA / CDDA)
- Herhaal één track (MP3/ WMA/ CDDA)
- Herhaal album (MP3/ WMA)
- Herhaal alle tracks (MP3/ WMA/ CDDA)

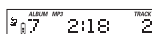
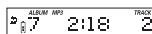

2 Na 2 seconden start het afspelen op de gekozen wijze.

3 Om terug te keren naar normaal afspelen drukt u telkens op **MODE** tot en verdwijnen.

INFORMATIE WEERGEVEN

(alleen bij MP3/WMA-nummers)

- Tijdens het afspelen houd **MODE** gedurende 3 seconden ingedrukt. Toen, druk een of meer keer kort op **MODE** om de weer te geven informatie te kiezen:
 - **Filename**: der Dateiname des Titels,
 - **Album**: der Name des Ordners,
 - **Title**: der Name des Titels (wenn diese ID3-Tag-Information verfügbar ist),
 - **Artist**: der Name des Interpreten (wenn diese ID3-Tag-Information verfügbar ist),
 - die Art des Titels und die verstrichene Spielzeit.
 - **Playtime**: de verstreken weergaveduur, het albumnummer en tracknummer.

Nuttige info:

De ID3 tag maakt deel uit van een MP3-bestand en bevat allerlei informatie over het nummer zoals titel van het nummer of de naam van de artiest. Maak de ID3 taginformatie af met uw MP3-codeersoftware voordat u de MP3-cd brandt.

PROGRAMMEREN VAN TITELNUMMERS

(alleen afstandsbediening)

U kunt maximaal 50 nummers in een programma opslaan. U kunt hetzelfde nummer meer dan eens in het programma opslaan.

1 Als de weergave gestopt is, kiest u een nummer met of .

2 Druk op **PROG** om het nummer op te slaan.

→ **PROG** gaat branden, het geprogrammeerde gaat branden, het geprogrammeerde titelnummer en met het totale aantal opgeslagen nummers worden weergegeven.

3 Kies en bewaar alle gewenste nummers op deze manier.

4 Druk op om de weergave van de door u gekozen nummers te starten. Druk op om het afspelen van het programma te starten.

→ **PROG** wordt aangegeven en de weergave begint.

De indicator **PROG** verschijnt op de display.

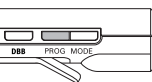

Wissen van het programma

1 Druk indien nodig 2-3 secondenlang op om de weergave te stoppen.

2 Druk gedurende 2-3 seconden op om het programma te wissen.

Cleared verschijnt eenmaal op de display.



Nuttige info:

Het programma wordt ook gewist als u de stroomtoevoer onderbreekt of het CD-deksel opent, of als de speler automatisch wordt uitgeschakeld. Als er 50 nummers zijn opgeslagen, is **Prog full** te lezen.

ESP / ENERGIEBESPARENDE STAND

Conventionele draagbare CD-spelers slaan bij schokken of trillingen tijdens de weergave vaak delen van de CD over. De **ELECTRONIC SKIP PROTECTION (ESP)**, waarvan uw speler is voorzien, voorkomt dergelijke onderbrekingen als uw speler aan lichte trillingen wordt blootgesteld. Bij inspannende sporten kan ESP onderbrekingen in de weergave echter niet voorkomen. **Ook vormt dit geen bescherming tegen schade als de speler valt!**

1 → Geen aanduiding **ESP** : speler werkt op stroom van AC-adaptor. **ESP** opties uitgeschakeld. Optimale geluidskwaliteit beschikbaar.

2 → **ESP** : bij werking op batterijen, als de speler trillingen waarneemt. **ESP** geactiveerd.

- wanneer de speler niet aan trillingen wordt blootgesteld, is de stroombesparingsmodus geactiveerd.

3 → **OOPS**: maximale **ESP** tijd overschreden. Afspelen slaat over maar wordt weer optimaal als de speler trillingsvrij is.

840 SEC MAGIC ESP

De gemiddelde weergaveduur wanneer de ESP-bescherming tegen het verspringen is geactiveerd:

840 sec	WMA	(64 kbps, equivalent van tot 3 muzieknnummers)
420 sec	MP3	(128 kbps, equivalent van tot 3 muzieknnummers)
180 sec	Audio-cd	

FM-TUNER

Om de radio aan/ uit te schakelen

- Druk één- of meermaals op FM/  om de radio aan/ uit te schakelen.
→ De display geeft kort **Radio on** of **Radio off** aan, naargelang de geselecteerde modus.



Gebruik de afstandsbediening of stel in op het handmatig of automatisch afstemmen om op een FM-zender af te stemmen.







Om automatisch op radiozenders af te stemmen

- 1 Houd  of  minstens 2 secondenlang ingedrukt.
→ De display geeft kort **Searching** aan. De radio stemt af op een zender met een voldoende sterk signaal en de weergave van het gevonden radioprogramma begint, terwijl de FM-frequentie op de display is aangegeven.



- 2 Herhaal deze werkwijze tot u de gewenste radiozender heeft gevonden.

Om handmatig op radiozenders af te stemmen

- 1 Houd  of  ingedrukt. 
 - 2 Laat  of  los en druk daarna nogmaals kort op  of  wanneer u de gewenste frequentie nadert.
 - 3 Druk herhaaldelijk kort op  of  tot u de gewenste frequentie heeft bereikt.
→ De radioweergave begint. De FM-frequentie wordt op de display aangegeven.
- Om van de radioweergave naar de cd-weergave over te schakelen drukt u op .
 - Druk op  om de radio uit te schakelen.

Helpful Hint:

- **Om de ontvangst te verbeteren:** de kabel van de hoofdtelefoon wordt ook gebruikt als FM-antenne. Verplaats indien nodig de kabel voor een betere ontvangst.
- De werking van de tuner wordt niet gestoord wanneer u de cd-lade opent om een disk in te zetten of vervangen.

VERGRENDEL

Vergrendel de knoppen van de speler door de schuifschakelaar op **LOCK** te zetten. Als er nu een toets ingedrukt wordt, gebeurt er niets. Dit is bijvoorbeeld handig als u de speler in een tas meeneemt. Met **LOCK** voorkomt u onverhoedse werking van andere functies.



- 1 Zet de schuifschakelaar op **LOCK** om **LOCK** te activeren. Alle knoppen worden vergrendeld. **Hold** verschijnt als u op een toets van het toestel drukt. Als de speler is uitgeschakeld, **Hold** wordt alleen aangegeven wanneer u drukt op .
- 2 Om **LOCK** te inactiveren, zet u de schuifschakelaar op **OFF** of **UNLOCK**.

MET HET OOG OP HET MILIEU

- Alle overbodig verpakkingsmateriaal werd weggelaten. We hebben ervoor gezorgd dat de verpakking gemakkelijk in twee afzonderlijke materialen te scheiden is: karton (doos) en polythyleen (zakken, beschermende schuimfolie).
- Uw speler bestaat uit materialen die na demontage door een gespecialiseerd bedrijf gerecycled kunnen worden. Informeer waar u verpakkingsmateriaal, lege batterijen en oude apparatuur voor recycling kunt inleveren.

FM-TUNER

Het opslaan van radiozenders in het geheugen

U kunt tot 30 radiozenders in het geheugen opslaan. Selecteer een geheugenlocatie 1-30.

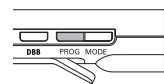

- 1 Stem af op de gewenste radiozender en druk kort op **PROG**.
- 2 Druk terwijl **PROG** knippert op **PROG** om te bevestigen dat u de zender in het geheugen wilt opslaan.
→ **PROG**, de FM-frequentie en de geheugenlocatie van de opgeslagen zender worden op de display aangegeven.
- 3 Sla op deze manier alle gewenste zenders in het geheugen op.

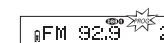
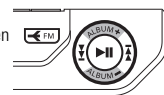

Nuttige info:

Opgeslagen zenders kunnen worden opgeroepen met behulp van het nummer van de geheugenlocatie.

Om op een geheugenzender af te stemmen

- 1 Druk indien nodig herhaaldelijk op **ALBUM + / -** om de geheugenlocatie van de gewenste zender te selecteren. 
→ De radioweergave start. De FM-frequentie en het nummer van de geheugenlocatie (P1-30) van de opgeslagen zender worden op de display aangegeven.

VERHELLEN VAN STORINGEN

WAARSCHUWING: Probeer in geen geval het toestel zelf te repareren, anders vervalt de garantie. Als er een storing optreedt, controleer dan eerst de in de onderstaande lijst aangegeven punten voordat u het toestel ter reparatie geeft. Als u het probleem niet met behulp van deze aanwijzingen kunt oplossen, neem dan contact op met uw leverancier of service-organisatie.

De cd-speler wordt niet gevoed, of het afspelen start niet

- Controleer of uw batterijen niet leeg zijn, of ze op de juiste manier geplaatst zijn, of de contactpunten schoon zijn.
- Uw adapter is los. Sluit de adapter goed aan.

In het display staat Please insert CD

- Controleer of de cd schoon is en op de juiste manier geplaatst is (met het etiket naar boven).
- Als de lens beslagen is, wacht dan enkele minuten tot de lens weer helder is.

In het display staat Unfinalized CD

- Er is niet correct opgenomen op de cd-rw (cd-r). Gebruik FINALIZE op uw cd-recorder.

In het display staat Hold en/of de toetsen reageren niet

- Als **LOCK** ingeschakeld is, schakel de functie dan uit.
- Electrostatische ontlading. Schakel de stroom uit of verwijder de batterijen gedurende enkele minuten.

Er worden nummers van de cd overgeslagen

- De cd is beschadigd of vuil. Vervang de cd of maak deze schoon.
-  of **PROG** is ingeschakeld. Schakel al deze functies uit.

Geen geluid of geluid van slechte kwaliteit

- Het apparaat kan in de pauzestand staan. Druk op .
- Losse, foute of vuile aansluitingen. Controleer de aansluitingen en maak ze schoon.
- Het kan zijn dat het volume te zacht staat. Stel het volume in.
- Sterk magnetisch veld. Controleer de plaats en de aansluitingen van de speler. Houd het apparaat uit de buurt van gsm's die in gebruik zijn.