

Register your product and get support at

www.philips.com/welcome

DCM3100



EL Εγχειρίδιο χρήσης 3

ES Manual del usuario 31

FI Käyttöopas 57

PL Instrukcja obsługi 81

PT Manual do utilizador 107

RU Руководство пользователя 133

SK Príručka užívateľa 163

SV Användarhandbok 189

PHILIPS

Obsah

1 Dôležité	164
Bezpečnosť	164
Upozornenie	165
2 Váš hudobný mikrosystém	166
Úvod	166
Čo je v škatuli	167
Hlavná jednotka - prehľad	168
Dialkové ovládanie - prehľad	169
3 Pred použitím	171
Umiestnenie produktu	171
Pripojenie reproduktorov	171
Pripojenie antény FM	171
Pripojenie napájania	172
Vloženie/výmena batérií diaľkového ovládania	172
4 Úvodné pokyny	173
Zapnutie	173
Nastavenie hodín	173
Výber zdroja	174
5 Prehrávanie	174
Prehrávanie disku	174
Prehrávanie z úložného zariadenia USB	174
Ovládanie prehrávania	175
Programovanie skladieb	176
6 Používanie doku	177
Kompatibilné modely zariadení iPod/iPhone	177
Počúvanie hudby prostredníctvom doku	177
Nabíjanie zariadenia iPod/iPhone	178
Vybratie zariadenia iPod/iPhone	178
7 Počúvanie rozhlasového vysielania v pásme FM	178
Naladenie rozhlasovej stanice v pásme FM	178
Automatické programovanie rozhlasových staníc	179
Ručné programovanie rozhlasových staníc	179
Naladenie predvoľby rozhlasovej stanice	179
Zobrazenie informácií RDS	179
8 Nastavenie zvuku	180
Nastavenie úrovne hlasitosti	180
Prispôsobenie úrovne basov	180
Prispôsobenie úrovne výšok	180
Použitie automatického ovládania hlasitosti	180
Stlmenie zvuku	180
9 Ďalšie funkcie	181
Nastavenie časovača budíka	181
Nastavenie časovača vypnutia	181
Vedenie zvuku z iných zariadení	182
Počúvanie cez slúchadlá	182
10 Informácie o výrobku	183
Technické údaje	183
Informácie o možnostiach prehrávania cez rozhranie USB	184
Podporované formáty MP3 diskov	184
Typy programov RDS	184
Údržba	185
11 Riešenie problémov	186

1 Dôležité

Bezpečnosť

Skôr ako začnete používať tento hudobný mikrosystém, prečítajte si všetky pokyny a uistite sa, že im rozumiete. Ak sa nebudete riadiť uvedenými pokynmi a dôjde tak k poškodeniu zariadenia, záruka stráca platnosť.

Riziko požiaru alebo úrazu elektrickým prúdom.

- Produkt alebo príslušenstvo nikdy nevystavujte dažďu ani vode. Do blízkosti produktu nikdy neumiestňujte nádoby s tekutinami, ako sú napr. vázy. Ak sa na produkt alebo do jeho vnútra dostane kvapalina, okamžite ho odpojte od napájacej zásuvky. Pred ďalším používaním produktu kontaktujte službu starostlivosti o zákazníkov spoločnosti Philips kvôli jeho kontrole.
- Produkt a príslušenstvo nikdy neumiestňujte do blízkosti otvoreného ohňa ani iných zdrojov tepla vrátane priameho slnečného svetla.
- Do vetracích a iných otvorov na produkte nikdy nekladajte predmety.
- Ak ako odpájacie zariadenie slúži sieťová zástrčka alebo prepájacie zariadenie, musí zostať toto odpájacie zariadenie ľahko prístupné pre okamžité použitie.
- Pred búrkou odpojte produkt od elektrickej zásuvky.
- Pri odpájaní napájacieho kábla vždy ťahajte za zástrčku, nikdy nie za kábel.

Riziko skratu alebo požiaru.

- Pred pripojením produktu k elektrickej zásuvke sa uistite, že napätie v sieti zodpovedá hodnote uvedenej na zadnej strane produktu. Produkt nikdy nepripájajte do elektrickej zásuvky, ak sa napätie líši.

- Diaľkové ovládanie ani batérie nikdy nevystavujte pôsobeniu dažďa, vody, slnečného svetla ani nadmerného tepla.
- Zástrčky napájacieho kábla nevystavujte pôsobeniu sily. Uvoľnené zástrčky napájacieho kábla môžu spôsobiť iskrenie alebo požiar.

Riziko poranenia osôb alebo poškodenia výrobku!

- Viditeľná a neviditeľná laserová radiácia pri otvorení. Nevystavujte sa žiareniu lúča.
- Nedotýkajte sa optickej šošovky vo vnútri priehliadky na disk.
- Produkt alebo iné predmety nikdy neukladajte na napájacie káble alebo iné elektrické zariadenia.
- Ak sa produkt prepravuje pri teplote pod 5 °C, odbaľte ho a pred zapojením do napájacej zásuvky počkajte, kým jeho teplota nedosiahne teplotu v miestnosti.

Riziko prehriatia.

- Tento produkt nikdy neinštalujte do obmedzeného priestoru. Okolo produktu vždy nechajte aspoň 10 cm voľného miesta na vetranie.
- Uistite sa, že závesy ani iné predmety nezakrývajú vetracie otvory na výrobku.

Riziko kontaminácie.

- Vyberte batériu, ak je vybitá alebo ak sa diaľkové ovládanie nebude dlhšiu dobu používať.
- Batérie obsahujú chemické látky, preto sa musia správne likvidovať.

Riziko prehltnutia batérií.

- Výrobok alebo diaľkové ovládanie môže obsahovať batériu v tvare mince, pri ktorej hrozí riziko prehltnutia. Batériu vždy uchovávajte mimo dosahu detí!

Riziko zníženej životnosti batérií!

- Nikdy súčasne nepoužívajte batérie rôznych typov alebo značiek.
- Nikdy súčasne nepoužívajte nové a staré batérie.

Upozornenie

Akékoľvek zmeny alebo úpravy vykonané na tomto zariadení, ktoré nie sú vyslovene povolené spoločnosťou Philips Consumer Lifestyle, môžu zrušiť oprávnenie používateľa používať toto zariadenie.

Súlad so smernicami



Tento výrobok spĺňa požiadavky Európskeho spoločenstva týkajúce sa rádiového rušenia.

Tento prístroj je označený nasledovným štítkom:



Starostlivosť o životné prostredie



Pri navrhovaní a výrobe produktu sa použili vysokokvalitné materiály a komponenty, ktoré možno recyklovať a znova využiť.



Keď sa na produkte nachádza symbol prečiarknutého koša s kolieskami, znamená to, že sa na tento produkt vzťahuje Európska smernica 2002/96/ES.

Informujte sa o lokálnom systéme separovaného zberu pre elektrické a elektronické zariadenia. Dodržiavajte miestne predpisy a nevyhadzujte použité zariadenia do bežného domáceho

odpadu. Správnou likvidáciou starého produktu pomôžete zabrániť možným negatívnym následkom pre životné prostredie a ľudské zdravie.



Produkt obsahuje batérie, ktoré na základe Smernice EÚ č. 2006/66/EC nemožno likvidovať spolu s bežným domovým odpadom. Informujte sa o miestnych pravidlách separovaného zberu batérií, pretože správna likvidácia pomáha zabrániť možným negatívnym následkom na životné prostredie a ľudské zdravie.

Informácie týkajúce sa životného prostredia

Všetky nepotrebné baliace materiály boli vynechané. Snažili sme sa o dosiahnutie jednoduchého rozdelenie balenia do troch materiálov: kartón (škatuľa), polystyrénová pena (vypodloženie) a polyetylén (vrecká, ochranná penová pokrývka).

Váš systém pozostáva z materiálov, ktoré je možné v prípade roztriedenia špecializovanou spoločnosťou recyklovať a opakovane použiť. Dodržiavajte miestne nariadenia týkajúce sa likvidácie obalových materiálov, vybitých batérií a starého vybavenia.

Poznámka k obchodnej známke



Nápisy „Made for iPod“ (Vyrobené pre iPod) a „Made for iPhone“ (Vyrobené pre iPhone) znamenajú, že elektronické zariadenie bolo navrhnuté na pripojenie špeciálne k zariadeniu iPod alebo iPhone a má certifikát vývojárov, že spĺňa prevádzkové štandardy spoločnosti Apple. Spoločnosť Apple nezodpovedá za prevádzku tohto zariadenia ani jeho súlad s bezpečnostnými a regulačnými štandardmi. Upozorňujeme, že používanie tohto zariadenia so zariadením iPod alebo iPhone môže ovplyvniť prevádzku bezdrôtového pripojenia.

iPod a iPhone sú ochranné známky spoločnosti Apple Inc. registrované v USA. a ďalších krajinách.

Autorské práva



Be responsible
Respect copyrights

Vytváranie nepovolených kópií z materiálov podliehajúcich ochrane proti kopírovaniu, vrátane počítačových programov, súborov, nahrávok vysielania a zvuku, môže byť považované za porušenie autorských práv a byť trestným činom. Toto zariadenie nesmie byť používané na takéto účely.

2012 © Koninklijke Philips Electronics N.V. Technické údaje podliehajú zmenám bez predchádzajúceho upozornenia. Ochranné známky sú majetkom spoločnosti Koninklijke Philips Electronics N.V alebo ich príslušných vlastníkov. Spoločnosť Philips si vyhradzuje právo na zmenu produktu kedykoľvek, a to bez povinnosti rovnako upraviť už dodané produkty.



Poznámka

- Typový štítok sa nachádza na zadnej strane systému.

2 Váš hudobný mikrosystém

Blahoželáme vám ku kúpe a vítame vás medzi používateľmi produktov spoločnosti Philips. Ak chcete naplno využiť podporu ponúkanú spoločnosťou Philips, zaregistrujte svoj produkt na lokalite www.philips.com/welcome.

Úvod

Tento systém vám umožňuje:

- vychutnávať si hudbu z diskov, úložných zariadení USB, zariadení iPod/iPhone, ako aj iných externých zariadení
- počúvať vysielanie rozhlasových staníc v pásme FM

Reprodukciu zvuku môžete obohatiť týmito zvukovými efektmi:

- Dynamické zosilnenie basov (Dynamic Bass Boost – DBB)
- Automatické ovládanie hlasitosti

Prehrávateľné médiá:

- Disky: CD-DA, CD-R, CD-RW, MP3-CD, WMA-CD
- Súbory: .mp3, .wma
- Úložné zariadenie USB
 - Kompatibilita: USB 1.1
 - Podpora triedy: MSC (Mass Storage Class)
 - Systém súborov: FAT12, FAT16, FAT32
 - Maximálny počet albumov/priečinkov: 99
 - Maximálny počet skladieb/súborov: 999
 - Maximálny počet úrovní priečinkov: 8
- Modely zariadení iPhone a iPod
 - iPhone 4S
 - iPhone 4
 - iPhone 3GS
 - iPhone 3G
 - iPhone
 - iPod touch (1./2./3.a 4. generácia)

- iPod nano (1./2./3./4./5. a 6. generácia)
- iPod classic
- iPod s prehrávaním videa
- iPod s farebným displejom
- iPod mini

Čo je v škatuli

Skontrolujte a identifikujte obsah balenia:

- Hudobný mikrosystém
- Sieťový napájací kábel
- Anténa na príjem vysielania v pásme FM
- Prepájací kábel MP3 Link
- Návod na používanie
- Stručná úvodná príručka

Hlavná jednotka - prehľad

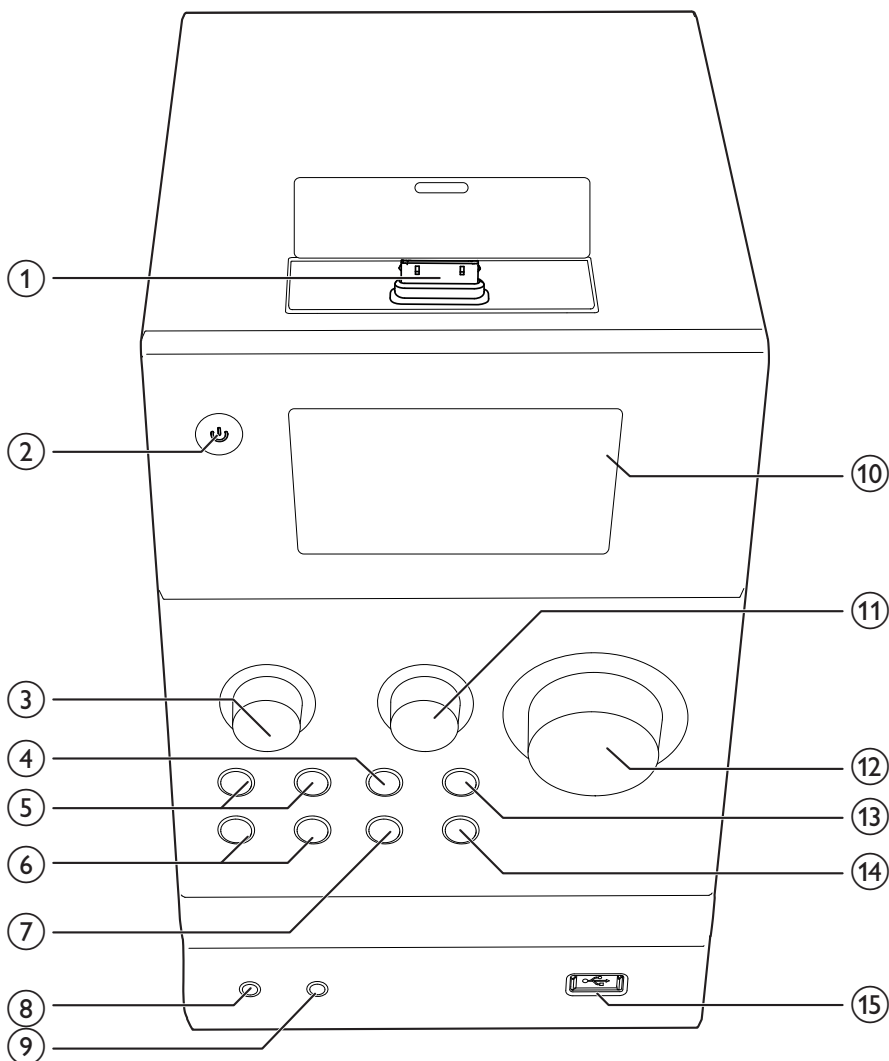

① Dok pre iPhone/iPod

- Pripojenie k zariadeniu iPhone/iPod.

②

- Zapnutie systému.
- Prepnutie systému do úsporného pohotovostného režimu Eco alebo bežného pohotovostného režimu.

③ TREBLE

- Otáčaním ovládača zvýšte alebo znížte úroveň výšok.

④

- Zastavenie prehrávania disku alebo súboru .wma/.mp3 na úložnom zariadení USB.
- Dvojitém stlačením sa vymaže program.

- Stlačením a podržaním tlačidla v režime disku otvoríte priečinok na disk.
- Aktivácia alebo deaktivácia ukážky funkcií v bežnom pohotovostnom režime.
- Prístup do zoznamu skladieb zariadenia iPod/iPhone.

5 I◀◀ / ▶▶I

- Prechod na predchádzajúcu alebo nasledujúcu skladbu.
- Stlačením a podržaním tlačidla môžete vyhľadávať v rámci skladby.
- Naladíte rozhlasovú stanicu.

6 I◀ / ▶I

- Prechod na predchádzajúci alebo nasledujúci album.
- Výber predvolby rozhlasovej stanice.
- Navigácia v zozname skladieb zariadenia iPod/iPhone.

7 SOURCE

- Opakovaným stláčaním tlačidla vyberte zdroj.

8

- Pripojenie slúchadiel s 3,5 mm konektorom.

9 MP3-LINK

- Pripojenie k zásuvke zvukového výstupu (zvyčajne zásuvka na slúchadlá) na externom zariadení.

10 Obrazovka VFD

11 BASS

- Otáčaním ovládača zvýšte alebo znížte úroveň basov.

12 VOLUME

- Otáčaním ovládača zvýšte alebo znížte úroveň hlasitosti.

13 ▶II

- Spustenie, pozastavenie alebo obnovenie prehrávania.

14 ▲

- Otvorenie alebo zatvorenie priečinka na disk.

15

- Pripojenie k úložnému zariadeniu USB.

Diaľkové ovládanie - prehľad

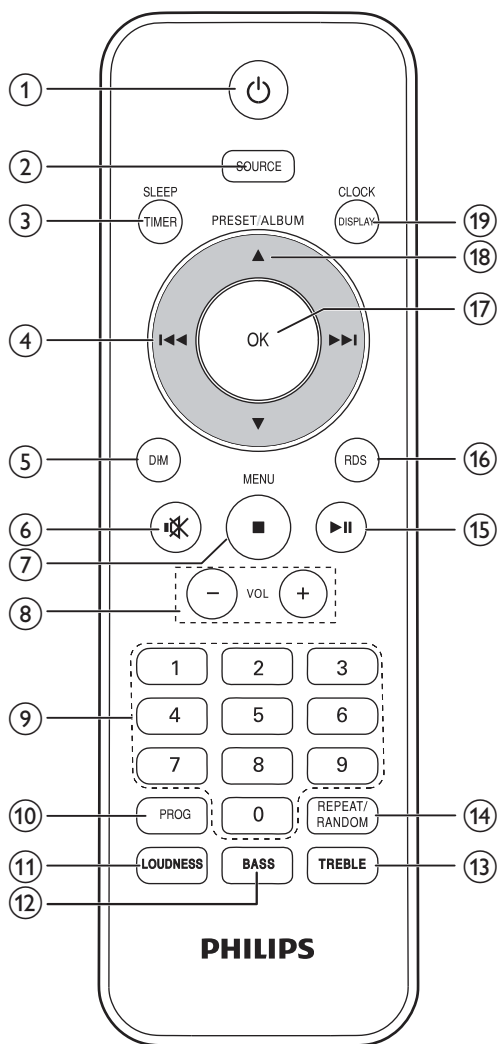

1

- Zapnutie systému.
- Prepnutie do úsporného pohotovostného režimu Eco alebo bežného pohotovostného režimu.

- ② **SOURCE**
- Opakovaným stláčaním tlačidla vyberte zdroj.
- ③ **SLEEP/TIMER**
- Nastavenie časovača automatického vypnutia a budenia.
- ④ **⏮ / ⏭**
- Prechod na predchádzajúcu alebo nasledujúcu skladbu.
 - Stláčaním a podržaním tlačidla môžete vyhľadávať v rámci skladby.
 - Naladíte rozhlasovú stanicu.
- ⑤ **DIM**
- Úprava úrovne jasu obrazovky VFD.
- ⑥ **🔊**
- Stlmenie alebo opätovné obnovenie hlasitosti.
- ⑦ **■ / MENU**
- Zastavenie prehrávania disku alebo súboru .wma/.mp3 na úložnom zariadení USB.
 - Dvojitém stláčaním sa vymaže program.
 - Stláčaním a podržaním tlačidla v režime disku otvoríte priečinok na disk.
 - V bežnom pohotovostnom režime – zapnutie alebo vypnutie ukážky funkcií.
 - Prístup do zoznamu skladieb zariadenia iPod/iPhone.
- ⑧ **VOL +/-**
- Otáčaním gombíka zvýšte alebo znížte úroveň hlasitosti.
- ⑨ **Numerická klávesnica**
- Zadaním čísla skladby priamo vyberiete skladbu.
 - Zadaním poradového čísla vyberiete predvolenú rozhlasovú stanicu.
- ⑩ **PROG**
- Programovanie zvukových skladieb.
 - Programovanie rozhlasových staníc.
- ⑪ **LOUDNESS**
- Zapnutie alebo vypnutie funkcie automatického ovládania hlasitosti.
- ⑫ **BASS**
- Aktivácia nastavenia úrovne basov.
- ⑬ **TREBLE**
- Aktivácia nastavenia úrovne výšok.
- ⑭ **REPEAT/RANDOM**
- Výber režimu prehrávania: normálne prehrávanie, opakovanie alebo prehrávanie v náhodnom poradí.
- ⑮ **▶ ||**
- Spustenie, pozastavenie alebo obnovenie prehrávania.
- ⑯ **RDS**
- Zobrazenie dostupných informácií rozhlasovej stanice RDS.
- ⑰ **OK**
- Potvrdenie zadania alebo výberu.
 - Prepínanie režimu zvuku medzi stereofónnym a monofónnym v režime FM.
- ⑱ **PRESET/ALBUM ▲ / ▼**
- Prechod na predchádzajúci alebo nasledujúci album.
 - Výber predvolby rozhlasovej stanice.
 - Navigácia v zozname skladieb zariadenia iPod/iPhone.
- ⑲ **CLOCK/DISPLAY**
- Nastavenie hodín.
 - Zobrazenie aktuálneho stavu alebo informácií o médiu.
 - Zobrazenie dostupných informácií ID3 o skladbách MP3.
 - V pracovnom režime stláčaním tlačidla zobrazíte hodiny.

3 Pred použitím

Umiestnenie produktu



Reproduktory umiestnite do uhla približne 45 stupňov od polohy pri počúvaní.

Poznámka

- Tento produkt nikdy neumiestňujte do blízkosti zariadení, ktoré vysielajú žiarenie. Minimalizujete tak možnosť magnetického rušenia alebo neželaného šumu.

Pripojenie reproduktorov

Poznámka

- Najlepšiu kvalitu zvuku dosiahnete len pri použití pribalených reproduktorov.
- Pripojte len reproduktory s rovnakou alebo vyššou impedanciou. Podrobnosti nájdete v časti „Informácie o produkte“ > „Technické údaje“.

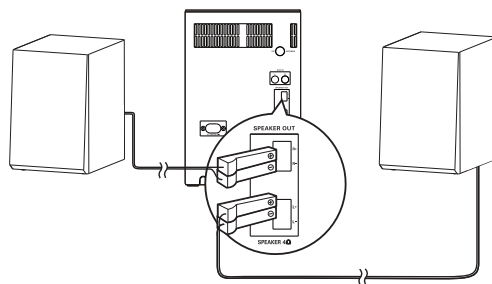

Pripojte koncovky kábla reproduktora do zásuviek **SPEAKER OUT**.

- ľavú do zásuvky **L+/L-**
- pravú do zásuvky **R+/R-**

Pripojenie antény FM

Poznámka

- Pre optimálny príjem anténu úplne vyťahnite a nastavte jej polohu, alebo pripojte vonkajšiu anténu.
- Tento výrobok nepodporuje príjem rozhlasového vysielania v pásme MW (stredné vlny).

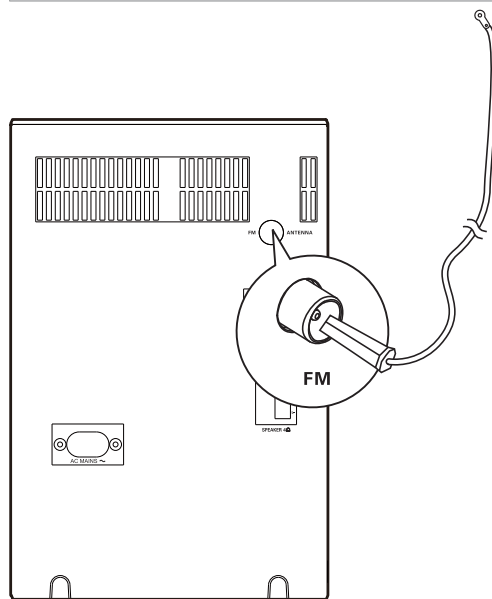

Anténu FM pripojte k zásuvke **FM ANTENNA** na zadnom paneli.

Pripojenie napájania



Poznámka

- Pred pripojením sieťového kábla sa uistite, že ste vykonali všetky ostatné pripojenia.

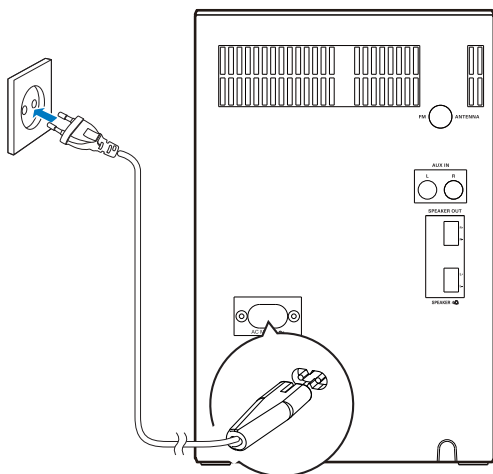

Zapojte sieťový napájací kábel do

- zásuvky **AC MAINS~** na zadnom paneli a
- elektrickej zásuvky.

Vloženie/výmena batérií diaľkového ovládania

- 1 Otvorte priečnik na batérie.

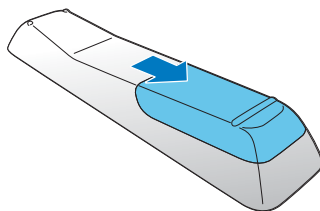

- 2 Vložte 2 batérie typu AAA so správnou polaritou (+/-) podľa označenia.

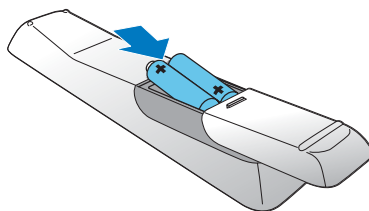

- 3 Zatvorte priečnik na batérie.

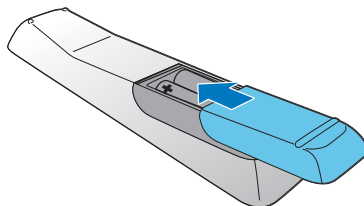

4 Úvodné pokyny



Výstraha

- Používanie iných ovládacích prvkov alebo vykonávanie úprav a iných postupov, než sú uvedené v tomto dokumente, môže mať za následok vystavenie sa nebezpečnému žiareniu alebo zapríčiniť nebezpečnú prevádzku.

Vždy postupujte podľa poradia pokynov v tejto kapitole.

Zapnutie

Stlačte tlačidlo .

- ↳ Zariadenie sa prepne na naposledy vybraný zdroj.

Prepínanie režimov

Automatické prepínanie režimov:

- Keď je toto zariadenie 15 minút neaktívne, automaticky sa prepne do bežného pohotovostného režimu.
 - ↳ Zobrazia sa hodiny.
 - ↳ Ak hodiny nie sú nastavené, na displeji bliká ----.
- Po 15 minútach v bežnom pohotovostnom režime sa toto zariadenie automaticky prepne do úsporného pohotovostného režimu Eco.
 - ↳ Zobrazí sa hlásenie *ECD S?AN???* a obrazovka VFD zhasne.

Manuálne prepínanie režimov:

- Stlačením a podržaním tlačidla  prepnete toto zariadenie:
 - z pracovného režimu alebo bežného pohotovostného režimu do úsporného pohotovostného režimu Eco.
 - z úsporného pohotovostného režimu Eco do bežného pohotovostného režimu.

- Stlačením tlačidla  prepínate toto zariadenie
 - medzi pracovným režimom a pohotovostným režimom.



Poznámka

- Keď je pripojený prehrávač iPod/iPhone, toto zariadenie sa neprepe do úsporného pohotovostného režimu Eco.

Nastavenie hodín



Poznámka

- Ak počas nastavovania nevykonáte žiadnu akciu do 90 sekúnd, systém ukončí nastavenie hodín bez toho, aby uložil predchádzajúce operácie.

- 1 V bežnom pohotovostnom režime stlačte a podržte stlačené tlačidlo **CLOCK/DISPLAY**, čím aktivujete nastavenie hodín.
 - ↳ Čísllice hodín blikajú.
- 2 Stlačením tlačidla **◀◀/▶▶** nastavte hodiny a nastavenie potvrdte stlačením tlačidla **CLOCK/DISPLAY**.
 - ↳ Čísllice minút blikajú.
- 3 Stlačením tlačidla **◀◀/▶▶** nastavte minúty a potvrdte stlačením tlačidla **CLOCK/DISPLAY**.
 - ↳ *24 HOUR* (24-hodinový formát času) alebo *12 HOUR* (12-hodinový formát času) sa zobrazí blikaním hlásenia *24* alebo *12*.
- 4 Stlačením tlačidla **◀◀/▶▶** vyberte formát času a potvrdte stlačením tlačidla **CLOCK/DISPLAY**.
 - ↳ Po displeji prejde hlásenie *ABS TIME SYNC [Y]* alebo *ABS TIME SYNC [N]*.

5 Stlačením tlačidla **◀◀/▶▶** vyberte položku **RDS TIME SYNC [V]**, čím zapnete funkciu automatického synchronizovania hodín systému s rozhlasovou stanicou RDS, ktorá vysiela časové signály.

- Funkciu automatického synchronizovania hodín vypnete zvolením možnosti **RDS TIME SYNC [N]**.

6 Stlačením tlačidla **CLOCK/DISPLAY** potvrdíte nastavenia.

↳ Zobrazí sa nastavený čas.

↳ Ak vyberiete ako formát času *12 HOUR*, zobrazuje sa aj hlásenie **AM** alebo **PM**.

Výber zdroja

Opakovaným stláčaním tlačidla **SOURCE** vyberte zdroj.

- **BOOK** : zoznam skladieb na pripojenom zariadení iPhone/iPod
- **MP3-LINK** : zvukový vstup cez zásuvku **MP3-LINK**
- **AUX-IN** : zvukový vstup cez zásuvku **AUX-IN**
- **DISC** : disk v priečniku na disk
- **USB** : súbory .wma/.mp3 uložené na pripojenom úložnom zariadení USB
- **TUNE R** : rozhlasové vysielenie v pásme FM

5 Prehrávanie

Prehrávanie disku

1 Opakovaným stlačením tlačidla **SOURCE** prepnite zdroj na **DISC**.

2 Stlačením tlačidla **▲** otvorte priečinok na disk.

3 Do priečinka vložte disk potlačenou stranou smerom nahor.

4 Opätovným stlačením tlačidla **▲** zatvorte priečinok na disk.

↳ Prehrávanie sa spustí automaticky o niekoľko sekúnd.

- Ak sa prehrávanie nespustí automaticky, spustíte ho stlačením tlačidla **▶▶**.

Prehrávanie z úložného zariadenia USB

Tento systém môže prehrávať súbory .mp3 a .wma, ktoré sú skopírované na podporované úložné zariadenie USB:

- Zariadenie typu Flash
- Čítačka pamäťových kariet
- HDD: pevný disk (Tento produkt dokáže rozpoznať iba prenosné pevné disky s najvyšším prúdom napájania cez rozhranie USB nižším ako 500 mA.)



Poznámka

- Spoločnosť Philips nezaručuje kompatibilitu so všetkými úložnými zariadeniami USB.
- Súborový systém NTFS (New Technology File System) nie je podporovaný.

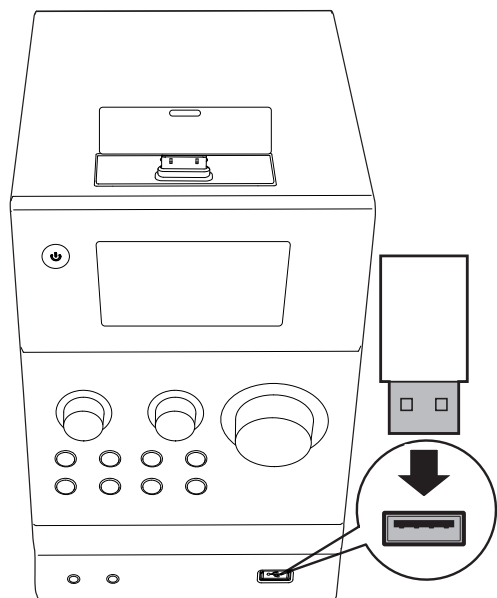

- 1 Pripojte úložné zariadenie USB k zásuvke .
- 2 Opakovaným stlačením tlačidla **SOURCE** prepnete zdroj na **USB**.
↳ Prehrávanie sa spustí automaticky.

Ak sa prehrávanie nespustí automaticky,

- 1 stlačením tlačidla **▲ / ▼** (alebo **◀ / ▶**) vyberte priečinok.
- 2 Stlačením tlačidla **◀◀ / ▶▶** vyberte súbor.
- 3 Opätovným stlačením tlačidla **▶▶** spustíte prehrávanie.

Ovládanie prehrávania

Pri ovládaní prehrávania sa riadte pokynmi uvedenými nižšie.

Tlačidlá	Funkcie												
▶▶	Pozastavenie alebo obnovenie prehrávania.												
■	Zastavenie prehrávania.												
◀◀ / ▶▶	Prechod na predchádzajúcu alebo nasledujúcu skladbu. Stlačením a podržaním pretočíte skladbu dozadu alebo v nej môžete rýchlo vyhľadávať smerom dopredu.												
▲ / ▼, ◀ / ▶	Prechod na predchádzajúci alebo nasledujúci album v prípade, že existuje viac, ako jeden album.												
<table border="1" style="display: inline-table; vertical-align: middle;"> <tr><td>1</td><td>2</td><td>3</td></tr> <tr><td>4</td><td>5</td><td>6</td></tr> <tr><td>7</td><td>8</td><td>9</td></tr> <tr><td>0</td><td colspan="2"></td></tr> </table>	1	2	3	4	5	6	7	8	9	0			Zadanie čísla skladby na prehrávanie.
1	2	3											
4	5	6											
7	8	9											
0													
REPEAT/RANDOM	<p>Výber dostupného režimu prehrávania.</p> <ul style="list-style-type: none"> • REPEAT 1: opakované prehrávanie aktuálnej skladby • REPEAT: opakované prehrávanie všetkých skladieb • GROUP REPEAT: opakované prehrávanie aktuálneho albumu • RAND.: náhodné prehrávanie skladieb • prehrávanie skladieb v poradí <p>RAND. nie je dostupné pre naprogramované skladby.</p>												

Programovanie skladieb

Poznámka

- Je možné naprogramovať maximálne 20 skladieb.
- Ak počas programovania nevykonáte žiadnu operáciu do 20 sekúnd, systém sa prepne do režimu pozastaveného prehrávania bez toho, aby uložil predchádzajúce operácie.

Pri CD

- 1 Stlačením tlačidla **■** zastavte prehrávanie.
↳ Zobrazí sa hlásenie **⌚**, celkový počet skladieb a čas prehrávania.
- 2 Stlačením tlačidla **PROG** aktivujte programovanie.
↳ Zobrazia sa hlásenia **PROG.** a **⌚ I** (poradové číslo) a bliká symbol **⌚**.
- 3 Stlačením tlačidiel **I◀◀ / ▶▶I** vyberte skladbu.
↳ Číslo skladby bliká.
- 4 Opätovným stlačením tlačidla **PROG** naprogramujte vybratú skladbu.
- 5 Zopakovaním krokov 3 a 4 naprogramujete ďalšie skladby.
- 6 Stlačením tlačidla **▶||** spustíte prehrávanie.

Pri súboroch WMA/MP3

- 1 Stlačením tlačidla **■** zastavte prehrávanie.
↳ Zobrazí sa hlásenie **⌚ XXX** (XXX je celkový počet albumov) a **⌚ XXX** (XXX je celkový počet skladieb).
- 2 Stlačením tlačidla **PROG** aktivujte programovanie.
↳ Zobrazia sa hlásenia **PROG.** a **⌚ I** a bliká hlásenie **⌚**.

- 3 Opakovaným stlačením tlačidla **ALBUM - / ALBUM +** vyberte album.
↳ Bliká hlásenie **⌚ XX** (XX je číslo albumu).
- 4 Opätovným stlačením tlačidla **PROG** potvrdíte výber albumu.
↳ **⌚** bliká.
- 5 Opakovaným stlačením tlačidla **I◀◀ / ▶▶I** vyberte skladbu.
↳ Bliká hlásenie **⌚ XX** (XX je číslo skladby).
- 6 Opätovným stlačením tlačidla **PROG** potvrdíte výber skladby.
- 7 Opakovaním krokov 3 až 6 naprogramujete ďalšie skladby.
- 8 Stlačením tlačidla **▶||** spustíte prehrávanie.

Vymazanie programu

Ak chcete vymazať program,

- dvakrát stlačte tlačidlo **■**.
- Prepnutie na iný zdroj.

6 Používanie doku

Prostredníctvom tohto systému si môžete vychutnávať zvukový obsah zo zariadenia iPod/iPhone.



Poznámka

- V takomto prípade zásuvku slúchadiel nie je možné použiť ako výstup zvuku.

Kompatibilné modely zariadení iPod/iPhone

Tento systém podporuje nasledujúce modely zariadení iPod a iPhone.

- iPhone 4S
- iPhone 4
- iPhone 3GS
- iPhone 3G
- iPhone
- iPod touch (1./2./3.a 4. generácia)
- iPod nano (1./2./3./4./5. a 6. generácia)
- iPod classic
- iPod s prehrávaním videa
- iPod s farebným displejom
- iPod mini

Počúvanie hudby prostredníctvom doku



Poznámka

- Najvyššia hodnota prúdu povolená pre konektor doku zariadenia iPod/iPhone je 1 000 mA. Ak chcete predísť poškodeniu zariadenia iPod/iPhone a tohto systému, vložte zariadenie iPod/iPhone tak, ako je to zobrazené na obrázku.

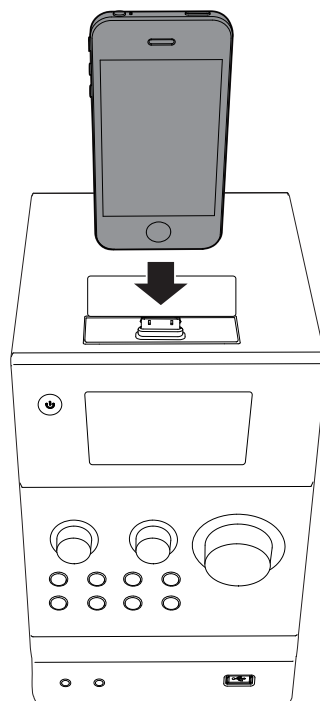

- 1 Opakovaným stlačením tlačidla **SOURCE** prepnete zdroj na **DOKK**.
- 2 Vyklopte veko priestoru doku.
- 3 Pripojte zariadenie iPod/iPhone k doku.
- 4 Spustíte prehrávanie skladby na zariadení iPod/iPhone.

Tlačidlá	Funkcie
▶	Spustenie, pozastavenie alebo obnovenie prehrávania.
MENU/ ■	Prístup do zoznamu skladieb zariadenia iPod/iPhone.
▲ / ▼	Navigácia v zozname skladieb zariadenia iPod/iPhone.
◀◀ / ▶▶	Preskočenie na predchádzajúcu/ nasledujúcu skladbu.
	Stlačením a podržaním vykonáte rýchle pretočenie dozadu alebo vyhľadávanie dopredu.

Nabíjanie zariadenia iPod/iPhone

Keď zariadenie iPod/iPhone vložíte do doku a systém ho rozpozná, spustí sa nabíjanie.

Vybratie zariadenia iPod/iPhone

Poznámka

- Riziko poškodenia doku alebo zariadenia iPod/iPhone: Počas vyberania zariadenia iPod/iPhone ho neotáčajte ani ním netraste.

- 1 Vytiahnite zariadenie iPod/iPhone z doku.
- 2 Sklopením veka zakryte dok.

7 Počúvanie rozhlasového vysielania v pásme FM

Naladenie rozhlasovej stanice v pásme FM

Poznámka

- Uistite sa, že ste pripojili a úplne vysunuli anténu FM.

- 1 Opakovaným stlačením tlačidla **SOURCE** prepnete zdroj na **TUNE R**.
- 2 Stlačte a podržte tlačidlo **◀▶**, kým sa nezačne meniť frekvencia.
 - ↳ Hlásenie **SEARCH** bliká, kým rádioprijímač FM nenaladí stanicu so silným príjmom.
 - Ak chcete naladiť stanicu na konkrétnej frekvencii, opakovane stláčajte tlačidlo **◀▶**, kým sa nezobrazí požadovaná frekvencia.

Tip

- V režime FM môžete opakovaným stláčaním tlačidla **OK** prepínať medzi režimom zvuku **STEREO** (stereo) a **MONO** (mono).

Automatické programovanie rozhlasových staníc



Poznámka

- Môžete naprogramovať maximálne 20 predvolieb rozhlasových staníc.

Stlačte a podržte tlačidlo **PROG**, kým nezabliká hlásenie **RUNNING**.

- ↳ Všetky dostupné stanice sa naprogramujú v poradí podľa sily signálu vlnového pásma.
- ↳ Prvá naprogramovaná rozhlasová stanica sa začne automaticky vysielat'.

Ručné programovanie rozhlasových staníc



Poznámka

- Môžete naprogramovať maximálne 20 predvolieb rozhlasových staníc.
- Ak chcete prepísať naprogramovanú rozhlasovú stanicu, na jej poradové číslo uložte inú stanicu.

- 1 Naladte rozhlasovú stanicu.
- 2 Stlačením tlačidla **PROG** aktivujte programovanie.
 - ↳ Bliká hlásenie **PRESET XX** (XX je poradové číslo).
- 3 Stlačením tlačidla **▲ / ▼** alebo **◀ / ▶** pridajte tejto rozhlasovej stanici číslo od 1 do 20, potom na potvrdenie stlačte tlačidlo **PROG**.
 - ↳ Zobrazí sa predvolené poradové číslo a frekvencia tejto rozhlasovej stanice.
- 4 Opakovaním krokov 1 až 3 naprogramujete ďalšie stanice.

Naladenie predvolby rozhlasovej stanice

- Stlačením tlačidla **▲ / ▼** alebo **◀ / ▶** vyberiete poradové číslo predvolenej rozhlasovej stanice.
- Poradové číslo môžete zadať pomocou numerickej klávesnice.

Zobrazenie informácií RDS

RDS (Radio Data System) predstavuje službu, ktorá staniciam pásma FM umožňuje zobrazovať dodatočné informácie. Ak naladíte stanicu so signálom RDS, zobrazí sa hlásenie **RDS** a názov stanice.

- 1 Naladte rozhlasovú stanicu RDS.
- 2 Opakovaným stlačením tlačidla **RDS** prechádzajte cez dostupné informácie:
 - Názov stanice
 - Typ programu, ako napr. **NEWS** (správy), **SPORT** (šport), **POP M** (populárna hudba)...
 - Textové správy
 - Hodiny RDS
 - Frekvencia

Synchronizácia hodín so signálom RDS

Môžete synchronizovať hodiny systému s rozhlasovou stanicou RDS.

- 1 Zapnite funkciu automatického synchronizovania hodín systému s rozhlasovou stanicou RDS, ktorá vysiela časové signály (Pozrite si časť „**Úvodné pokyny**“ > „**Nastavenie hodín**“).
- 2 Naladte rozhlasovú stanicu so signálom RDS, ktorá vysiela časové signály.
 - ↳ Systém automaticky načíta čas signálu RDS.



Poznámka

- Presnosť hodín závisí od rozhlasovej stanice RDS.

8 Nastavenie zvuku

Nasledujúce operácie platia pre všetky podporované médiá.

Nastavenie úrovne hlasitosti

- Na diaľkovom ovládači opakovane stlačte tlačidlo **VOL +/-**.
- Na hlavnej jednotke otáčajte ovládačom **VOLUME** v smere alebo proti smeru pohybu hodinových ručičiek.

Prispôsobenie úrovne basov

- Na diaľkovom ovládači zapnite nastavenie basov stlačením tlačidla **BASS** a potom opakovane stláčajte tlačidlo **VOL +/-**.
- Na hlavnej jednotke otáčajte ovládačom **BASS** v smere alebo proti smeru pohybu hodinových ručičiek.

Prispôsobenie úrovne výšok

- Na diaľkovom ovládači zapnite nastavenie výšok stlačením tlačidla **TREBLE** a potom opakovane stláčajte tlačidlo **VOL +/-**.
- Na hlavnej jednotke otáčajte ovládačom **TREBLE** v smere alebo proti smeru pohybu hodinových ručičiek.

Použitie automatického ovládania hlasitosti

Funkcia Loudness umožňuje systému automaticky pri nízkej hlasitosti zvýšiť zvukový

efekt výšok a basov (čím vyššia hlasitosť, tým nižšie zvýraznenie výšok a basov).

- Stlačením tlačidla **LOUDNESS** zapnete alebo vypnete automatickú kontrolu hlasitosti.

Stlmenie zvuku

- Stlačením tlačidla **M** stlmíte alebo obnovíte zvuk.

9 Ďalšie funkcie

Nastavenie časovača budíka



Toto zariadenie je možné použiť ako budík. Ako zdroj budíka môžete vybrať disk, knižnicu zariadenia iPod/iPhone, zoznam skladieb PHILIPS, rozhlasové vysielanie v pásme FM alebo súbory .wma/.mp3 na úložnom zariadení USB.



Poznámka

- Uistite sa, že ste správne nastavili hodiny.
- Ak vo vašom zariadení iPod/iPhone neexistuje žiadny zoznam skladieb s názvom „PHILIPS“ ani zoznam skladieb neobsahuje žiadne prehrávané skladby, toto zariadenie prepne zdroj budíka na knižnicu zariadenia iPod/iPhone.
- Pokiaľ nie sú k dispozícii iné zdroje budíka, tento produkt sa automaticky prepne do režimu FM.

- 1 V bežnom pohotovostnom režime stlačte a podržte tlačidlo **SLEEP/TIMER**, kým sa na displeji nezobrazí hlásenie **SEⁿ TIMER** (nastavenie časovača) a **SEL SOURCE** (výber zdroja).
↳ Zobrazí sa položka **DISC**.
- 2 Opakovaným stlačením tlačidla **SOURCE** vyberte zdroj budíka.
 - Ak chcete ako zdroj budíka použiť zoznam skladieb zo zariadenia iPod/iPhone, najskôr vo svojom zariadení iPod/iPhone vytvorte zoznam skladieb s názvom „PHILIPS“.
- 3 Stlačením tlačidla **SLEEP/TIMER** nastavenie potvrdte.
↳ Číslice hodín blikajú.
- 4 Opakovaným stláčaním tlačidla **◀◀/▶▶** nastavte hodiny a nastavenie potvrdte stlačením tlačidla **SLEEP/TIMER**.
↳ Číslice minút blikajú.

- 5 Stlačením tlačidla **◀◀/▶▶** nastavte minúty a potvrdte stlačením tlačidla **SLEEP/TIMER**.
↳ Bliká hlásenie **VL XX** (XX je úroveň hlasitosti budíka).
- 6 Stlačením tlačidla **VOL +/-** upravte úroveň hlasitosti a nastavenie potvrdte stlačením tlačidla **SLEEP/TIMER**.
↳ Zobrazí sa položka 
 - Časovač budíka vypnete opakovaným stlačením tlačidla **SLEEP/TIMER** v bežnom pohotovostnom režime, kým nezmnizne symbol .



Tip

- Počas zvonenia budíka je možné upraviť hlasitosť stlačením tlačidla **VOL +/-**.

Nastavenie časovača vypnutia

V pracovnom režime opakovaným stáčaním tlačidla **SLEEP/TIMER** vyberte prednastavený časový interval (15, 30, 45, 60, 90 alebo 120 minút).

- ↳ Keď je časovač vypnutia aktívny, v pravom dolnom rohu obrazovky VFD je zobrazené hlásenie **SLEEP**.
- Ak chcete časovač vypnutia deaktivovať, opakovane stláčajte tlačidlo **SLEEP/TIMER**, až kým sa nezobrazí hlásenie **SLEEP OFF**.

Vedenie zvuku z iných zariadení

Cez zásuvky AUX-IN

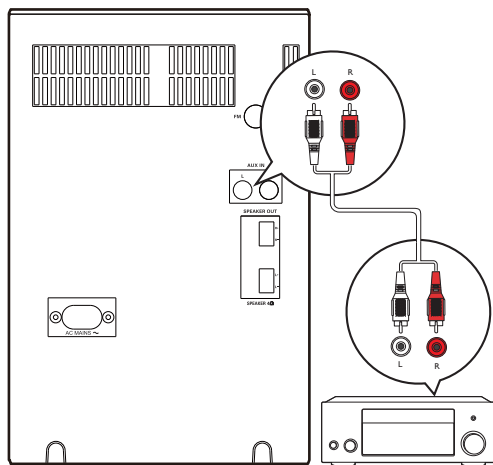

- 1 Audio kábel zapojte do
 - zásuviek **AUX IN L/R** na zadnom paneli hlavnej jednotky a
 - analógových 2-kanálových zásuviek zvukového výstupu na externom zariadení (napríklad zvukovom prehrávači).
- 2 Stlačením tlačidla **SOURCE** prepnete zdroj na **AUX - IN**.
- 3 Spustíte prehrávanie v externom zariadení.

Cez zásuvku MP3-LINK

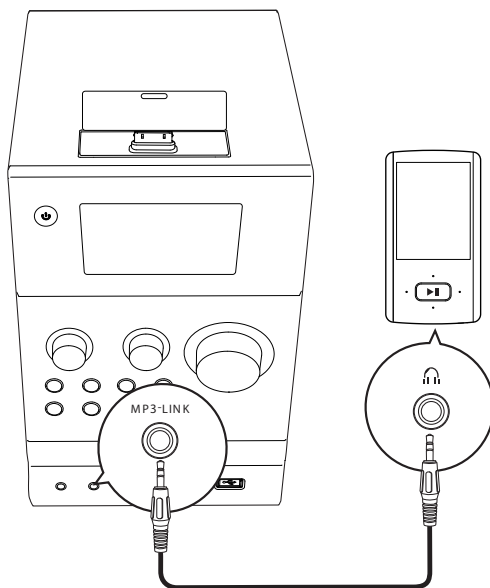

- 1 Kábel MP3 Link zapojte do
 - zásuvky **MP3-LINK** na prednom paneli hlavnej jednotky a
 - zásuvky na slúchadlá na externom zvukovom zariadení (napr. prehrávači MP3).
- 2 Stlačením tlačidla **SOURCE** prepnete zdroj na **MP3-LINK**.
- 3 Spustíte prehrávanie v externom zariadení.

Počúvanie cez slúchadlá

Zapojte slúchadlá do zásuvky  na prednom paneli hlavnej jednotky.



Poznámka

- V prípade, že počúvate zariadenie iPod/iPhone vložené v dokovacej stanici, zásuvku slúchadiel nie je možné použiť ako výstup zvuku. Počúvajte zvuk cez reproduktory.

10 Informácie o výrobku

Poznámka

- Informácie o výrobku sa môžu zmeniť bez predchádzajúceho upozornenia.

Technické údaje

Zosilňovač

Maximálny výstupný výkon	2 X 30 W RMS
Frekvenčná odpoveď	40 Hz – 20 kHz
Odstup signálu od šumu	≥ 60 dB
Vstup Aux	1 V RMS 20 kiloohmov

Disk

Typ lasera	Polovodičový
Priemer disku	12 cm, 8 cm
Podporované disky	CD-DA, CD-R, CD-RW, MP3-CD, WMA-CD
Audio DAC	24 bitov, 44,1 kHz
Celkové harmonické skreslenie	< 3 % (1 kHz)
Frekvenčná odozva	40 Hz – 20 kHz (44,1 kHz)
Odstup signálu od šumu	> 55 dB

Rádioprijímač (FM)

Rozsah ladenia	87,5 – 108 MHz
Ladiaca mriežka	50 kHz
Citlivosť	
- Mono, odstup signálu od šumu 26 dB	< 22 dBf
- Stereo, odstup signálu od šumu 46 dB	> 43 dBf
Citlivosť' vyhľadávania	> 28 dBf
Celkové harmonické skreslenie	< 3 %
Odstup signálu od šumu	> 55 dB

Reproduktory

Impedancia reproduktorov	6 ohmov
Budič reproduktora	4,5" basový reproduktor + 1" výškový reproduktor
Citlivosť	> 80 dB/m/W

Všeobecné informácie

Sieťové napájanie AC	220 – 240 V~, 50/60 Hz
Prevádzková spotreba energie	35 W
Spotreba energie v pohotovostnom režime	≤ 0,5 W
Eko	
Výstup zvuku	1 Vpp ± 0,1 Vpp 3,5 kiloohmov
Výstup slúchadiel	2 x 3 mW 32 ohmov
USB Direct	Verzia 1.1
Rozmery	
- Hlavná jednotka (Š x V x H)	160 x 244 x 220 mm
- Skrinka reproduktora (Š x V x H)	160 x 244 x 210 mm
Hmotnosť	
- S obalom	7,6 kg
- Hlavná jednotka	1,8 kg
- Skrinka reproduktora	2,2 kg x 2

Informácie o možnostiach prehrávania cez rozhranie USB

Kompatibilné zariadenia USB:

- Pamäť USB typu flash (USB 1.1)
- Prehrávače USB typu flash (USB 1.1)
- Pamäťové karty (je potrebná prídavná čítačka kariet)

Podporované formáty:

- Formát USB alebo formát pamäťového súboru FAT12, FAT16, FAT32 (veľkosť sektora: 512 bajtov)
- Prenosová rýchlosť MP3 (rýchlosť údajov): 32 až 320 kbit/s a variabilná prenosová rýchlosť
- WMA v9 alebo starší
- Vnorené priečinka maximálne do 8 úrovni
- Počet albumov/priečinkov: maximálne 99
- Počet skladieb/súborov: maximálne 999
- Označenie ID3 v2.0 alebo novšie
- Názov súboru vo formáte Unicode UTF8 (maximálna dĺžka: 16 bajtov)

Nepodporované formáty:

- Prázdne albumy: album, ktorý neobsahuje súbory MP3/WMA
- Nepodporované formáty súborov budú preskočené. Napríklad, dokumenty aplikácie Word (.doc) alebo súbory MP3 s príponou .dlf budú ignorované a neprehrajú sa.
- Zvukové súbory AAC, WAV, PCM
- Súbory WMA chránené prostredníctvom DRM (.wav, .m4a, .m4p, .mp4, .aac)
- Súbory WMA vo formáte Lossless.

Podporované formáty MP3 diskov

- ISO9660, Joliet
- Maximálny počet skladieb/súborov: 999 (v závislosti od dĺžky názvu súboru)
- Maximálny počet albumov: 99

- Podporované vzorkovacie frekvencie: 32 kHz, 44,1 kHz, 48 kHz
- Podporované prenosové rýchlosti: 32 – 320 kbit/s, variabilné prenosové rýchlosti

Typy programov RDS

NO TYPE (ŽIADNY TYP)	Žiadny typ programu RDS
NEWS (SPRÁVY)	Služby správ
AFFAIRS (UDALOSTI)	Politika a aktuálne udalosti
INFO	Špeciálne informačné programy
SPORT (ŠPORT)	Športy
EDUCATE (VZDELÁVANIE)	Vzdelávanie a pokročilé kurzy
DRAMA (DIVADLO)	Rádiové hry a literatúra
CULTURE (KULTÚRA)	Kultúra, náboženstvo a spoločnosť
SCIENCE (VEDA)	Veda
VARIED (RÔZNE)	Zábavné programy
POP M	Populárna hudba
ROCK M	Rocková hudba
MOR M	Ľahká hudba
LIGHT M (ĽAHKÁ H)	Ľahká klasická hudba
CLASSICS (KLASIKA)	Klasická hudba
OTHER M (OSTATNÁ H)	Špeciálne hudobné programy
WEATHER (POČASIE)	Počasie
FINANCE (FINANCIE)	Financie
CHILDREN (DETI)	Programy pre deti
SOCIAL (SPOLOČENSKÉ)	Udalosti v spoločnosti
RELIGION (NÁBOŽENSTVO)	Náboženstvo

PHONE IN (NA ZAVOLANIE)	Na zavolanie
TRAVEL (CESTOVANIE)	Cestovanie
LEISURE (VOL'NÝ ČAS)	Voľný čas
JAZZ	Jazzová hudba
COUNTRY	Hudba country
NATION M (NÁRODNÁ H)	Národná hudba
OLDIES (STARÉ HITY)	Hudba z minulosti
FOLK M (FOLKOVÁ H)	Folková hudba
DOCUMENT (DOKUMENT)	Dokumentárne programy
TES	Testovanie alarmu
ALARM	Budík

Čistenie šošovky CD prehrávača

- Po dlhšom používaní sa môže na šošovke CD prehrávača usadiť špina a prach. Aby ste zaistili kvalitné prehrávanie, vyčistíte šošovku čističom šošoviek značky Philips (Philips CD lens cleaner) alebo iným komerčne dostupným čističom. Postupujte podľa inštrukcií dodávaných s čističom.

Údržba

Čistenie skrinky

- Použite mäkkú, mierne navlhčenú handričku s jemným saponátovým roztokom. Nepoužívajte roztoky obsahujúce alkohol, rozpúšťadlá a čpavok ani agresívne čistiace prostriedky.

Čistenie diskov

- Ak sa disk zašpiní, vyčistíte ho čistiacou handričkou. Disk utierajte od stredu smerom von.



- Nepoužívajte rozpúšťadlá, ako napríklad benzén, riedidlo, bežne predávané čistiadlá ani antistatické spreje určené na analógové nosiče.

11 Riešenie problémov



Varovanie

- Nikdy neodstraňujte kryt tohto zariadenia.

Aby ste zachovali platnosť záruky, nikdy sa sami nepokúšajte opravovať produkt. Ak sa pri používaní tohto produktu vyskytne nejaký problém, skôr ako sa obrátite na servisné stredisko, vyskúšajte nasledujúce riešenia. Ak sa problém neodstráni, prejdite na webovú stránku spoločnosti Philips (www.philips.com/support). Ak sa rozhodnete obrátiť na spoločnosť Philips, okrem produktu si pripravte aj číslo modelu a sériové číslo.

Problém	Riešenie
Žiadne napájanie.	Uistite sa, že je sieťový napájací kábel správne pripojený. Uistite sa, že je sieťová zásuvka pod prúdom. V rámci funkcie zníženia spotreby energie sa systém automaticky vypne po 15 minútach nečinnosti.
Žiadny alebo slabý zvuk.	Nastavte hlasitosť. Odpojte slúchadlá. Uistite sa, že reproduktory sú správne pripojené. Uistite sa, že odizolované vodiče reproduktorov sú uchytené vo svorkách.
Systém nereaguje.	Znovu pripojte sieťovú zástrčku, potom systém opäť zapnite. V rámci funkcie zníženia spotreby energie sa systém automaticky vypne po 15 minútach nečinnosti.
Nefunguje diaľkové ovládanie.	Pred stlačením ktoréhokoľvek funkčného tlačidla najskôr vyberte správny zdroj pomocou diaľkového ovládania, nie pomocou tlačidiel na hlavnej jednotke. Znížte vzdialenosť medzi diaľkovým ovládaním a hlavnou jednotkou. Vložte každú batériu so správne orientovanou polaritou (podľa symbolov +/-) ako na obrázku. Replace the batteries. Nasmerujte diaľkové ovládanie priamo na snímač na prednom paneli hlavnej jednotky.
Nezistil sa žiadny disk.	Vložte disk. Uistite sa, že ste vložili disk obrátený potlačenou stranou smerom nahor. Počkajte na odparenie skondenзованej vlhkosti zo šošovky. Vymeňte alebo vyčistite disk. Uistite sa, že nahrávateľný disk je ukončený a jeho formát je podporovaný.

Problém	Riešenie
Úložné zariadenie USB nie je podporované.	Uistite sa, úložné zariadenie USB je kompatibilné s týmto systémom. Skúste iné.
Nie je možné prehrať niektoré súbory na úložnom zariadení USB.	Uistite sa, že formát súborov je podporovaný. Uistite sa, že počet súborov neprekračuje maximum.
Rozhlasový príjem je nekvalitný.	Umiestnite systém ďalej od iných elektrických zariadení. Úplne vysuňte anténu. Namiesto nej pripojte vonkajšiu anténu FM/DAB.
Časovač nefunguje.	Nastavte správny čas. Zapnite časovač.
Nastavenia hodín/časovača sa vymazalo.	Napájanie bolo prerušené, alebo došlo k odpojeniu sieťového napájacieho kábla. Opätovne nastavte hodiny/časovač.

SLOVAK REPUBLIC

Prístroj sa nesmie používať v mokrom
a vlhkom prostredí! Chránite pred
striekajúcou a kvapkajúcou vodou!

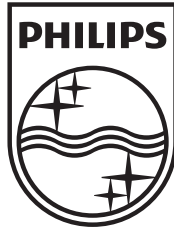

Specifications are subject to change without notice
© 2012 Koninklijke Philips Electronics N.V.
All rights reserved.

DCM3100_12_UM_V2.1

