

PHILIPS

휴대용 스피커

SB300

사용자 설명서



다음 사이트에서 제품을 등록하시고 지원을 받으십시오.

www.philips.com/support

컨텐츠

1	중요 사항	1
----------	--------------	----------

2	휴대용 스피커	2
	소개	2
	상자 내용물	2
	스피커 개요	2

3	시작	4
	내장 배터리 충전	4
	켜기/끄기	4

4	Bluetooth 장치에서 재생	5
	장치 연결	5
	Bluetooth 지원 장치에서 재생	5
	통화 제어	6
	장치 재연결	6
	장치 분리	6
	다른 장치 연결	6
	Bluetooth 페어링 정보 지우기	6

5	기타 기능	7
	외부 장치에서 재생	7
	깜박이는 표시등 켜기/끄기	7
	볼륨 조정	7

6	사양	8
----------	-----------	----------

7	문제 해결	9
	일반	9
	Bluetooth 장치 정보	9

8	주의사항	10
	준수 사항	10
	환경 보호	10
	상표 고지 사항	10

1 중요 사항

경고

- 스피커의 외관을 제거하지 마십시오.
 - 다른 전자 제품 위에 스피커를 놓지 마십시오.
 - 직사 광선, 불 또는 열이 닿지 않는 곳에 스피커를 보관하십시오.
-
- 제조업체에서 지정한 액세서리만 사용하십시오.
 - 배터리는 햇빛, 불 등의 과도한 열에 노출되어서는 안 됩니다.
 - 스피커의 손상을 가져올 수 있는 물건 (예: 촛불)을 장비 위에 올려 두지 마십시오.
 - 이 제품은 DC IN/AUDIO IN 소켓 커버가 틈새 없이 덮여 있을 때만 IPX7 방수 기준을 충족시킵니다.
 - 이 스피커에서는 USB V2.0 또는 V1.1만 지원됩니다.

참고

- 명판은 스피커의 뒷면에 있습니다.

2 휴대용 스피커

필립스 제품을 구입해 주셔서 감사합니다!
필립스가 드리는 지원 혜택을 받으실 수
있도록 www.philips.com/welcome에서
제품을 등록하십시오.

소개

이 스피커를 통해 Bluetooth 지원 장치
또는 기타 외부 장치의 오디오를 즐기실 수
있습니다.

상자 내용물

패키지의 내용물을 확인하십시오.

- 휴대용 스피커
- 충전용 USB 케이블
- 인쇄 자료

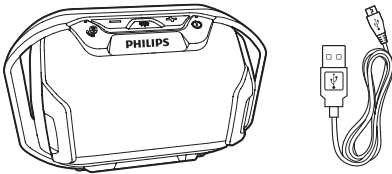

스피커 개요

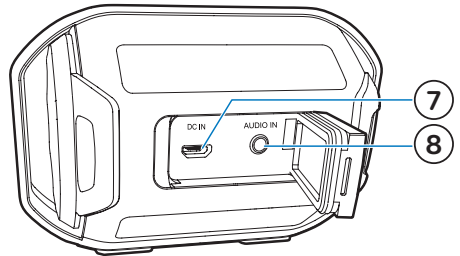
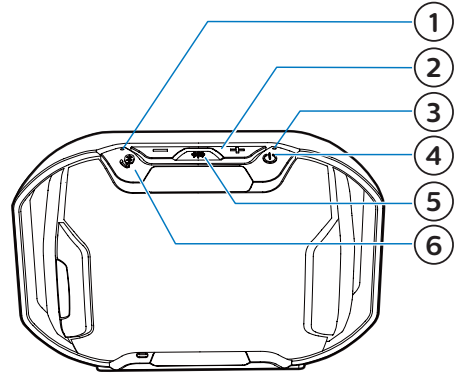

- ① **Bluetooth 표시등**
 - Bluetooth 연결 상태를 표시합니다.
- ② **+/-**
 - 볼륨을 조절합니다.
- ③ **배터리 표시등**
 - 배터리 상태를 표시합니다.
- ④ **⏻**
 - 스피커를 켜거나 끕니다.
- ⑤ *****
 - 재생 중 깜박이는 표시등을 켜거나 끕니다.

⑥ 

- Bluetooth 페어링 모드로 들어갑니다.
- Bluetooth 연결 후 수신 통화에 응답합니다.
- Bluetooth 페어링 정보를 지웁니다.

⑦ **DC 입력**

- 내장 배터리를 충전합니다.

⑧ **오디오 입력**

- 외부 오디오 장치를 연결합니다.

3 시작

항상 이 장에 설명된 지침을 순서대로 따르십시오.

내장 배터리 충전

스피커는 내장형 충전식 배터리를 통해 전원이 공급됩니다.

참고

- 마이크로 USB 소켓은 충전 전용입니다.
- 충전식 배터리의 충전 횟수는 제한되어 있습니다. 배터리 수명과 충전 횟수는 사용 방법과 조건에 따라 달라집니다.

- 1 스피커 뒷면의 커버를 엽니다.
- 2 어댑터(별매)를 사용하여 스피커를 AC 전원에 연결합니다.

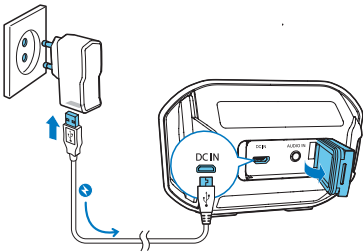

배터리 LED 표시등은 배터리 상태를 나타냅니다.

배터리 상태	배터리 표시등
충전 중	빨간색 표시등 켜져 있음
배터리 부족	빨간색으로 10분 간 깜박인 다음 꺼짐
완전히 충전됨	꺼짐

켜기/끄기

- 스피커를 켜려면 파란색 LED 표시등이 깜박일 때까지 Ⓚ 버튼을 길게 누릅니다.
- 스피커를 끄려면 파란색 LED 표시등이 꺼질 때까지 Ⓚ 버튼을 길게 누릅니다.

참고

- 15분 동안 사용하지 않으면 스피커가 자동으로 대기 모드로 전환됩니다.

4 Bluetooth 장치에서 재생

이 스피커를 통해 Bluetooth 지원 장치의 오디오를 들을 수 있습니다.

장치 연결

참고

- 이 스피커와 Bluetooth 장치 사이에 장애물이 있을 경우 작동 범위가 감소할 수 있습니다.
- 간섭을 일으킬 수 있는 다른 전자 장치 근처에 두지 마십시오.
- 스피커와 Bluetooth 장치의 작동 범위는 약 10 미터(30피트)입니다.

- 스피커가 Bluetooth 페어링 모드인지 확인합니다.
 - 최초 사용 시 스피커가 자동으로 페어링 모드로 들어갑니다.
 - 스피커가 이전에 다른 장치와 페어링되었던 경우 페어링 모드로 들어가려면 **Ⓜ** 버튼을 3초 간 길게 누릅니다.

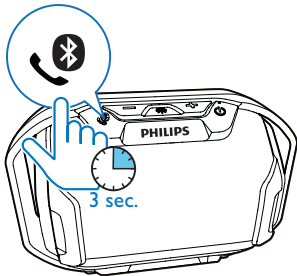

↳ Bluetooth 표시등이 파란색으로 빠르게 깜박입니다.

- Bluetooth 장치에서 Bluetooth를 활성화하고 페어링할 수 있는 Bluetooth 장치를 검색합니다(장치의 사용 설명서 참조).
- 페어링 및 연결할 장치에 표시된 **[Philips SB300]**을 선택합니다. 필요한 경우 페어링 암호 “0000”을 입력합니다.

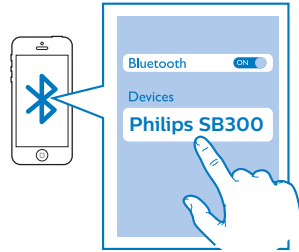

↳ 페어링 및 연결이 완료되면 스피커에서 신호음이 두 번 울리고 Bluetooth LED 표시등이 파란색으로 계속 켜지게 됩니다.

Bluetooth LED 표시등(파란색):

Bluetooth 표시등	Bluetooth 연결 상태
빠른 깜박임 (2Hz)	페어링
느린 깜박임 (1Hz)	연결 중
파란색 표시등 켜져 있음	연결됨

Bluetooth 지원 장치에서 재생

Bluetooth 연결이 완료되면 Bluetooth 장치의 오디오를 재생할 수 있습니다.

↳ Bluetooth 장치에서 스피커로 음악을 스트리밍합니다.

통화 제어

Bluetooth 연결이 완료되면 수신 전화를 스피커로 제어할 수 있습니다.

버튼	기능
	수신 전화를 받으려면 버튼을 누릅니다.
	수신 전화를 거부하려면 버튼을 3초 정도 길게 누릅니다.
	통화 중에 종료 버튼을 누르면 통화가 종료됩니다.
	통화 중에 모바일 장치와 스피커간 통화를 전달하려면 버튼을 3초 간 길게 누릅니다.

참고

- 전화가 걸려오면 재생되던 음악이 멈추며, 통화가 종료되면 음악이 다시 재생됩니다.

장치 재연결

- 스피커 전원을 켜면, 마지막으로 연결된 장치에 자동으로 다시 연결하려고 합니다.
- 연결되지 않을 경우, Bluetooth 메뉴의 **[Philips SB300]**을 선택하여 다시 연결합니다.

장치 분리

-  버튼을 3초 간 길게 누릅니다.
- 스피커 전원을 끕니다.
- 장치에서 Bluetooth를 비활성화합니다.
- 또는 통신 범위를 벗어난 위치에 장치를 둡니다.

다른 장치 연결

- 1  버튼을 3초 간 길게 눌러 현재 연결된 장치의 연결을 해제합니다.
↳ 스피커 Bluetooth 페어링 모드로 들어갑니다.
- 2 다른 Bluetooth 장치를 연결합니다.

Bluetooth 페어링 정보 지우기

Bluetooth 페어링 정보를 지우려면  버튼을 10초 간 길게 누릅니다.

5 기타 기능

외부 장치에서 재생

이 스피커를 통해 MP3 플레이어와 같은 외부 오디오 장치로 들을 수 있습니다.

참고

- Bluetooth를 통한 음악 재생이 중지되었는지 확인하십시오.

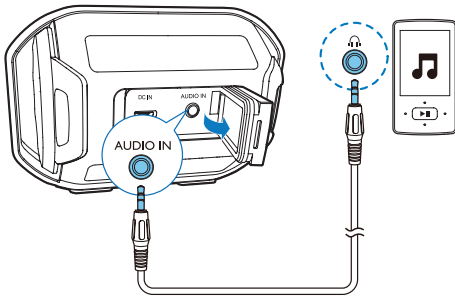

- 1 스피커 뒷면의 커버를 엽니다.
- 2 3.5mm 커넥터 오디오 입력 케이블 (별매)을 다음 위치 사이에 연결합니다.
 - 이 스피커의 **AUDIO IN** 소켓과
 - 외부 장치의 헤드폰 소켓
- 3 외부 장치에서 오디오를 재생합니다 (장치의 사용 설명서 참조).
 - ↳ 스피커가 AUDIO IN 모드로 전환됩니다.

팁

- 연결된 Bluetooth 장치에서 음악 스트리밍을 시작하면 스피커가 Bluetooth 소스로 자동 전환됩니다.

깜박이는 표시등 켜기/끄기

재생 중 * 버튼을 눌러 깜박이는 표시등을 켜거나 끕니다.

↳ 표시등이 켜져 있는 경우 표시등 색상은 임의로 바뀝니다.

볼륨 조정

재생 중에 +/- 버튼을 반복해서 누르면 볼륨을 높이거나 낮출 수 있습니다.

팁

- 볼륨을 연속적으로 높이거나 낮추려면 +/- 버튼을 길게 누릅니다.
- 볼륨이 최대치에 도달하면 스피커에서 신호음이 두 번 울립니다.

6 사양

☰ 참고

- 제품 정보는 예고 없이 변경될 수 있습니다.

정격 출력(앰프)	4W RMS ≤ 1% THD
음향 주파수 응답	110-16000 Hz
스피커 드라이버	1.5인치 전역, 4Ω
중저음 향상	패시브 라디에이터 2개
Bluetooth 버전	V4.0
Bluetooth 지원 프로필	HFP V1.6, A2DP V1.2, AVRCP V1.4
Bluetooth 주파수 대역/출력	2.400GHz ~ 2.483GHz ISM 대역 / ≤ 4dBm (2등급)
AUX 입력 수준	500mV ± 100mV
방수	IPX7
배터리	내장형 리튬 이온 배터리(3.7V, 800 mAh)
배터리 모드 시 재생 시간	약 8시간
충전 시간	약 3시간
USB 충전	5V, 500mA / Type-A 소켓
제품 규격 (W x H x D)	117 x 77 x 74 mm
제품 중량	0.23kg

7 문제 해결



경고

- 장치의 외관을 제거하지 마십시오.

보증의 효력을 유지하려면 시스템을 직접 수리해서는 안 됩니다.

이 장치 사용 시 문제가 발생하면 서비스를 요청하기 전에 다음과 같은 항목을 확인해 보십시오. 그래도 문제가 해결되지 않으면 필립스 웹 페이지 (www.philips.com/support)를 확인해 보십시오. 필립스에 서비스를 요청할 때는 장치를 가까이 두고 모델 번호 및 일련 번호를 확인할 수 있어야 합니다.

일반

전원이 켜지지 않는 경우

- 스피커를 충전합니다.

사운드가 들리지 않습니다.

- 연결된 장치의 볼륨을 조정합니다.
- AUDIO IN 모드에서 Bluetooth를 통한 음악 재생이 중지되었는지 확인하십시오.
- Bluetooth 장치가 유효 작동 범위 내에 있는지 확인합니다.

스피커를 켤 수 없습니다.

- 스피커가 꺼진 후 30초 이상 기다렸다가 다시 켜십시오.

Bluetooth 장치 정보

Bluetooth 지원 장치를 연결한 후 음질이 나빠졌습니다.

- Bluetooth 수신 감도가 약합니다. 장치를 이 제품과 가까운 곳으로 옮겨 보거나 둘 사이의 장애물을 치우십시오.

장치에 연결할 수 없습니다.

- 장치의 Bluetooth 기능이 활성화되지 않았습니다. 기능을 활성화하는 방법은 장치의 사용자 설명서를 참조하십시오.
- 제품이 이미 다른 Bluetooth 지원 장치에 연결되어 있습니다. 해당 장치를 분리하고 다시 시도하십시오.
- 제품이 페어링 모드에 있지 않습니다.
 버튼을 3초 간 길게 눌러 페어링 모드로 들어간 다음 다시 시도하십시오.

페어링된 장치가 계속해서 연결되었다 끊어졌다 합니다.

- Bluetooth 수신 감도가 약합니다. 장치를 이 제품과 가까운 곳으로 옮겨 보거나 둘 사이의 장애물을 치우십시오.
- 일부 장치의 경우, 절전 기능을 위해 Bluetooth 연결이 자동으로 비활성화될 수 있습니다. 이러한 현상은 이 제품의 오작동으로 볼 수 없습니다.

8 주의사항

Gibson Innovations에서 명시적으로 승인하지 않은 모든 장비에 대한 변경은 장비를 작동할 수 있는 사용자의 권한을 무효화시킬 수 있습니다.

준수 사항

CE 0700

Gibson Innovations는 이 제품이 Directive 1999/5/EC의 필수 요구 사항과 기타 관련 조항을 준수함을 선언합니다. www.philips.com/support에서 적합성 선언을 확인할 수 있습니다.

환경 보호

오래된 제품 및 배터리의 폐기



이 제품은 재활용 및 재사용이 가능한 고품질의 자재 및 구성품으로 설계 및 제조되었습니다.



제품에 있는 이 기호는 유럽 지침 2012/19/EU를 준수함을 의미합니다.



이 기호는 제품에 유럽 지침 2013/56/EU가 적용되는 내장형 충전식 배터리가 들어 있음을 의미합니다. 이 배터리는 일반 가정용 쓰레기와 함께 버릴 수 없습니다. 전문가가 배터리를 제거할 수 있는 공식

회수 센터 또는 서비스 센터로 제품을 가져가는 것이 가장 좋습니다. 전자식 및 전기 제품과 충전식 배터리의 현지 수거 규정에 따르십시오. 현지 법규를 준수하며 절대 일반 가정용 쓰레기와 제품 및 충전식 배터리를 함께 버리지 마십시오. 올바른 제품 및 충전식 배터리 폐기를 통해 환경 및 인류의 건강을 유해한 영향으로부터 보호할 수 있습니다.

! 주의

- 내장 배터리를 제거하면 보증이 무효화되며, 제품이 손상될 수 있습니다.

내장 배터리 분리가 필요한 경우에는 항상 제품을 전문가에게 맡기십시오.

환경 정보

모든 불필요한 포장은 생략되었습니다. 포장은 판지(상자), 폴리스티렌 폼(완충제) 및 폴리에틸렌(봉투, 보호용 폼 시트)의 세 가지 소재로 쉽게 분리할 수 있도록 제작되었습니다.

이 시스템은 지정 업체에서 분해할 경우 재활용할 수 있는 소재로 구성되어 있습니다. 포장 재료, 방전 배터리 및 오래된 장비의 폐기와 관련한 지역 규정을 확인하십시오.

상표 고지 사항



Bluetooth® 워드 마크 및 로고는 Bluetooth SIG, Inc의 등록 상표이며 Gibson Innovations Limited는 이러한 마크를 라이선스 하에 사용합니다. 기타 등록 상표 및 상호는 해당 소유자의 자산입니다.



2017 © Gibson Innovations Limited. All rights reserved.

This product has been manufactured by, and is sold under the responsibility of Gibson Innovations Ltd., and Gibson Innovations Ltd. is the warrantor in relation to this product.

Philips and the Philips Shield Emblem are registered trademarks of Koninklijke Philips N.V. and are used under license.

SB300_00 _UM_V1.0